

HYUNDAI

H- CMD7071

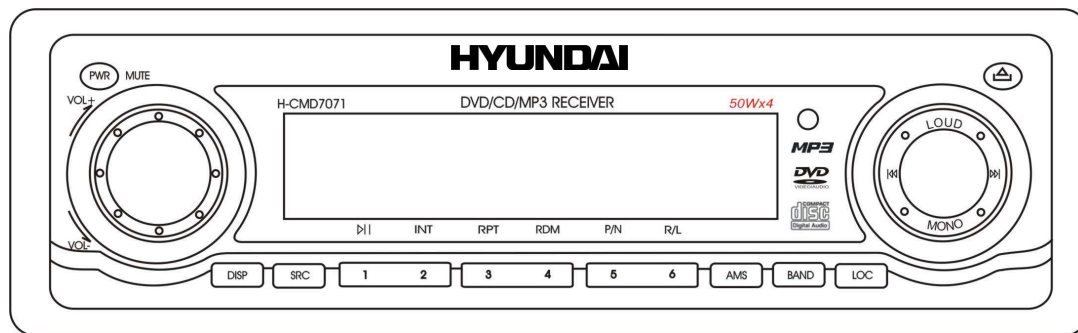

DVD/MP3/CD-RECEIVER
Instruction manual

DVD/MP3/CD-РЕСИВЕР
Руководство по эксплуатации

Dear customer!

Thank you for purchasing our product. For safety, it is strongly recommended to read this manual carefully before connecting, operating and/or adjusting the product and keep the manual for reference in the future.

Table of contents

Table of contents	2
Important safeguards	3
Installation/Connections	4
Panel controls	7
Remote control	10
Battery information of remote controller	11
Glossary	12
Features	13
Compatible discs	14
General operation	16
Digital tuner	18
DVD/VCD/CD/MP3/CD-R	20
Built-in player setup (On the remote control)	27
Anti-theft system	34
Handling discs	35
Cleaning	35
Troubleshooting guide	36
Specification	37

Important safeguards

Using the device at temperature below -10°C may cause the breakage of the device. **BEFORE USING PLEASE HEAT UP THE PASSENGER COMPARTMENT TO THE RECOMMENDED TEMPERATURE!**

Read carefully through this manual to familiarize yourself with this high-quality sound system.

Disconnect the vehicle's negative battery terminal while mounting and connecting the unit.

When replacing the fuse, be sure to use one with an identical amperage rating. Using a fuse with a higher amperage rating may cause serious damage to the unit.

DO NOT attempt to disassemble the unit. Laser beams from the optical pickup are dangerous to the eyes.

Make sure that pins or other foreign objects do not get inside the unit; they may cause malfunctions, or create safety hazards such as electrical shock or laser beam exposure.

If you have parked the car for a long time in hot or cold weather, wait until the temperature in the car becomes normal before operating the unit.

DO NOT open covers and do not repair yourself. Consult the dealer or an experienced technician for help.

Make sure you disconnect the power supply and aerial if you will not be using the system for a long period or during a thunderstorm.

Make sure you disconnect the power supply if the system appears to be working incorrectly, is making an unusual sound, has a strange smell, has smoke emitting from it or liquids have got inside it. Have a qualified technician check the system.

The unit is designed for negative terminal of the battery, which is connected to the vehicle metal. Please confirm it before installation.

Do not allow the speaker wires to be shorted together when the unit is switched on. Otherwise it may overload or burn out the power amplifier.

Do not install the detachable panel before connecting the wire.

Installation/Connections

First complete the electrical connections, and then check them for correctness.

Installation opening

This unit can be installed in any dashboard having an opening as shown below. The dashboard should be 4.75 – 5.56 mm thick in order to be able to support the unit.

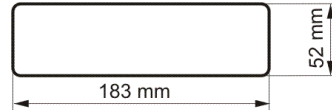

1. Insert mounting collar into the dashboard, and bend the mounting tabs out with a screwdriver. Make sure that lock lever (※) is flush with the mounting collar (not projecting outward).
2. Secure the rear of the unit.

After fixing mounting bolt and power connector, fix the rear of the unit to the car body by rubber cushion.

3. Insert trim plate.

When you prepare to insert trim plate, please check it's direction. Once it was up side down, it cannot be fixed.

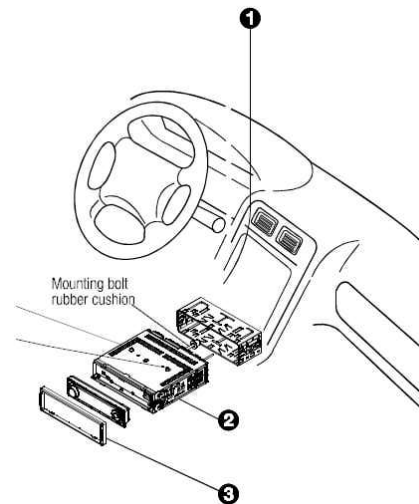

IMPORTANT: Remove these two screws before installation. Otherwise, the DVD Player will not work

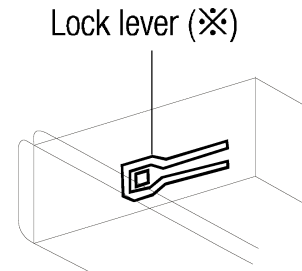

Electrical connections

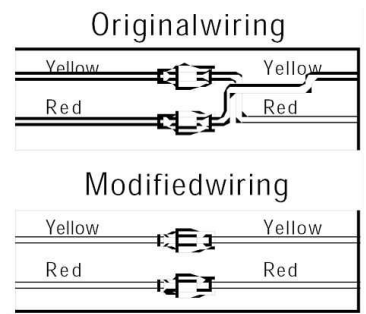
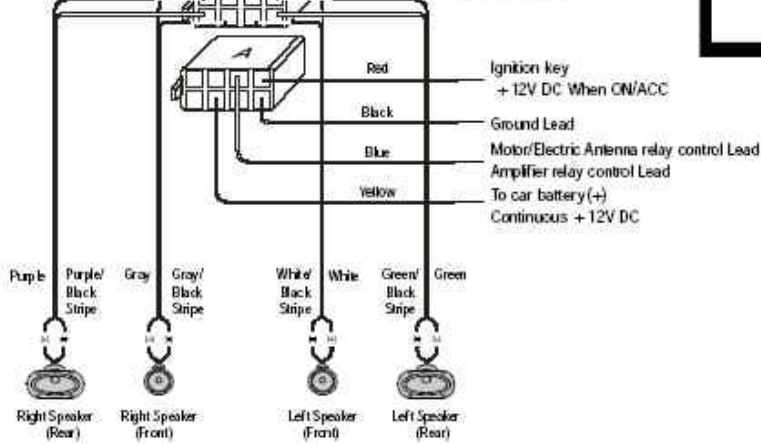
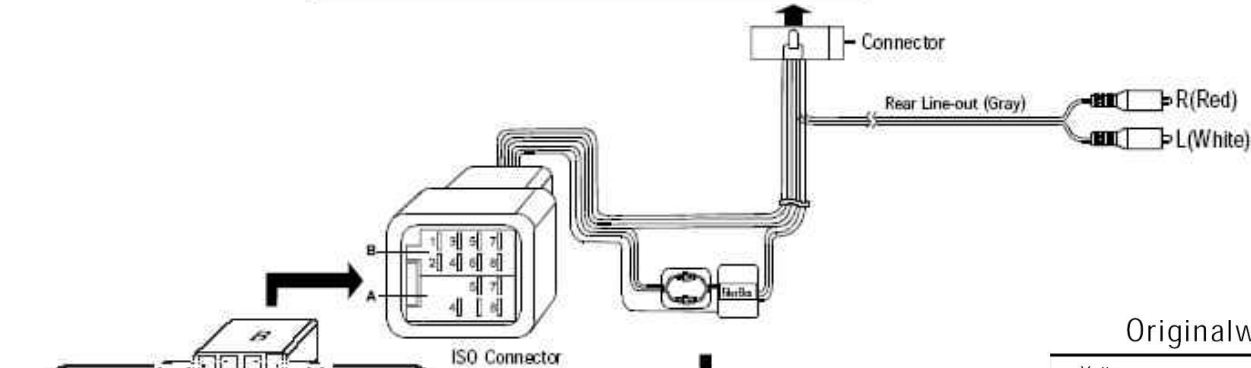
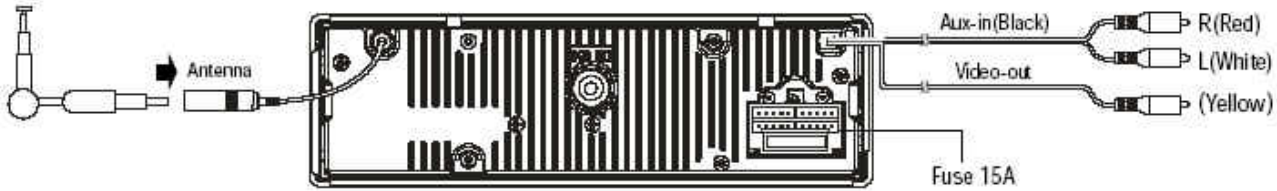

Do not interchange the connection of the wiring!!!

For some car models you may need to modify wiring of the supplied power cord as illustrated (modified wiring), or else the memory of the unit may be lost after you power off. Contact your authorized car dealer before installing this unit.

Using the ISO Connector

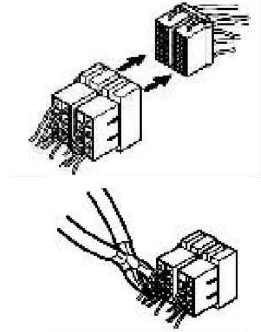

1. If your car is equipped with the ISO connector, then connect the ISO connectors as illustrated.

2. For connections without the ISO connectors, check the wiring in the vehicle carefully before connecting, incorrect connection may cause serious damage to this unit.

Cut the connector, connect the colored leads of the power cord to the car battery as shown in the colour code table below for speaker and power cable connections.

Location	FUNCTION	
	Connector A	Connector B
1		Rear Right(+)--Purple
2		Rear Right(--Purple/Black Stripe
3		Front Right(+)--Gray
4	Battery 12V (+)/yellow	Front Right(--Gray/Black Stripe
5	Auto Antenna/blue	Front Left(+)--White
6		Front Left((-)--White/Black Stripe
7	ACC+/red	Rear Left(+)--Green
8	Ground/black	Rear Left(--Green/Black Stripe

Panel controls

Front panel

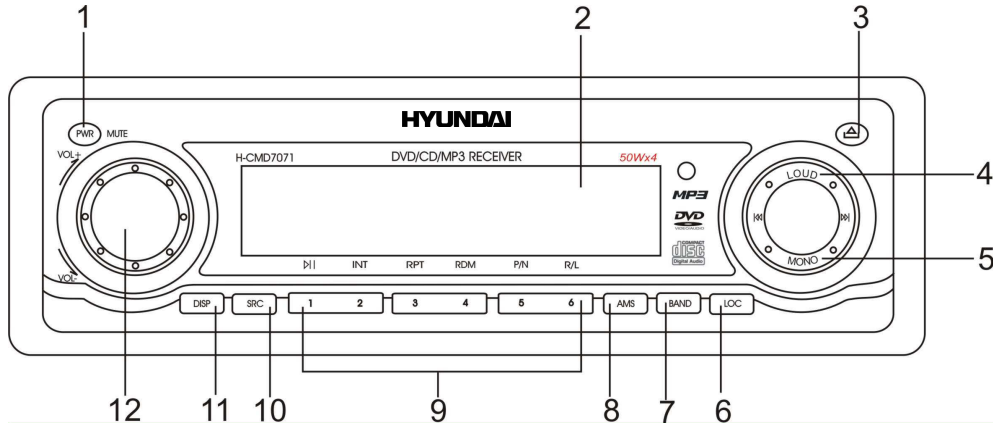

1. POWER BUTTON.

Press POWER/MUTE in 1 second to MUTE ON, press it again 1 second to MUTE OFF.

Press more than 2 seconds POWER/MUTE to power off.

2. LCD (LIQUID CRYSTAL DISPLAY).

3. OPEN BUTTON.

Press it to flip down the front panel and you can insert the disc into the compartment or press the EJ button to eject the disc from the disc compartment.

4. LOUDNESS

5. FM STEREO/MONO

6. LOCAL/DX BUTTON



7. BAND BUTTON.

Press it repeatedly to select your desired radio band during RADIO mode.

8. AMS BUTTON (AUTO-PRESET/PRESET SCAN).

9. PRESET STATION [1-6] AND RPT, RDM BUTTONS.
 1. Disc playback: Play/ Pause.
 2. Disc playback: Intro play (10 seconds).
 3. Disc playback: Track repeat play.
 4. Disc playback: Track random play.
 5. VIDEO MODE BUTTON (PAL/NTSC).
 6. AUDIO CHANEL SWITCH BUTTON (L/R/ST).
10. SRC BUTTON. Press it to select RADIO, CD or AUX mode.
11. DISPLAY SWITCH
12. VOLUME-UP/DOWN, MENU-UP/DOWN.

Back of the front panel

Press the  button to open the panel and press  to eject the disc.

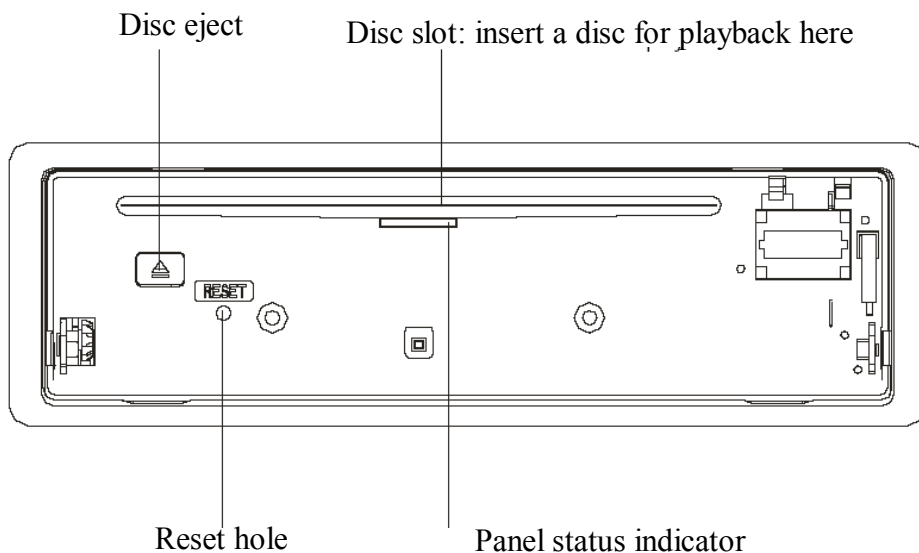

Note: Pressing the RESET hole will erase the clock setting and stored stations.

Panel status indicator lights up when you slide the panel down; flashes when you remove the panel.

ISO connector

PLEASE USE ONLY ORIGINAL CONNECTOR WHICH GOES WITH SET.

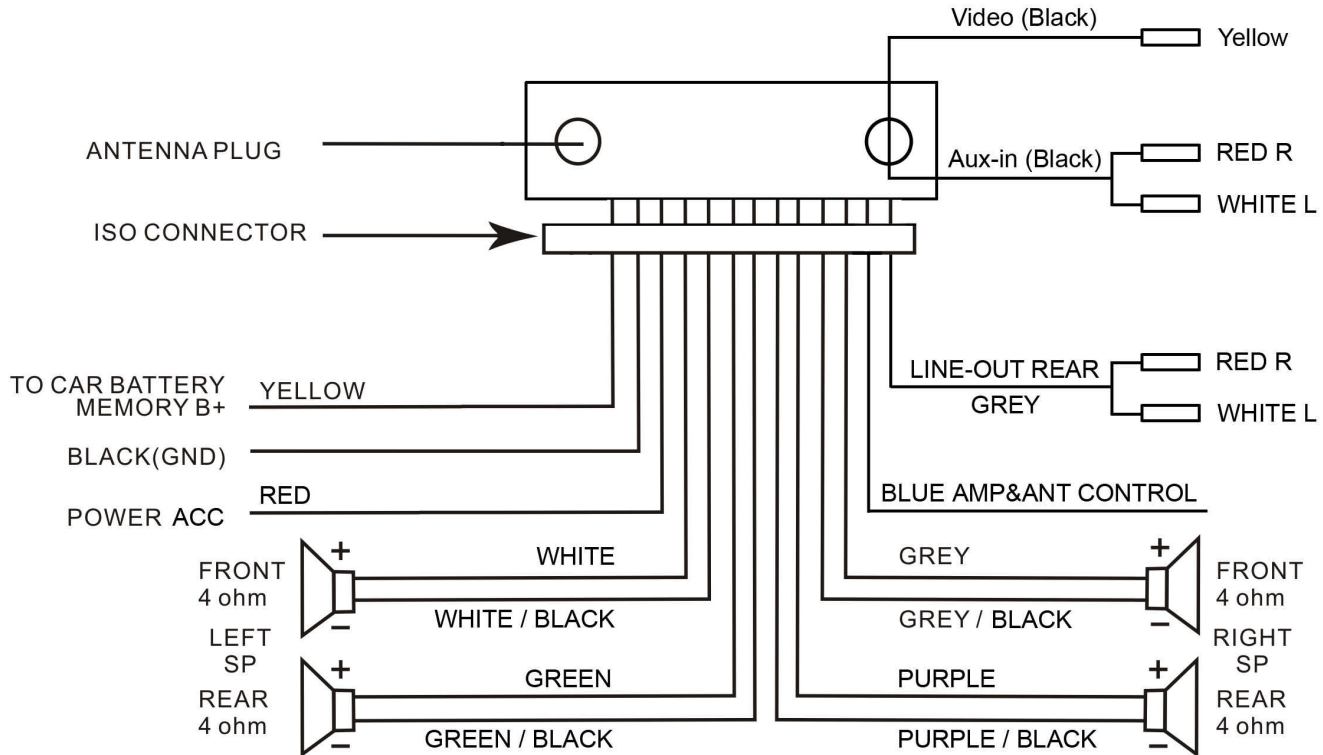

Note: In spite of having any kinds of speaker system, must use 4 ohms impedance of speaker to reduce the distortion during high volume level.

Remote control

1. ZOOM button
2. TITLE button
3. Power on/off
4. Setup button
5. Directional buttons for menu selection
6. ENTER button
7. PROGRAM button
8. Digit area
9. SELECT button (to select basic sound setting options)
10. VOLUME button
11. MUTE button
12. RADIO TUNE/SEARCH button
13. Select subtitle language
14. SRC button
15. REPEAT button
16. A → B button
17. STOP button
18. PLAY/PAUSE button
19. GOTO button
20. MENU PBC button
21. On Screen Display button
22. AUDIO button
23. DISPLAY button
24. ANGLE button
25. VIDEO mode/RADIO band button

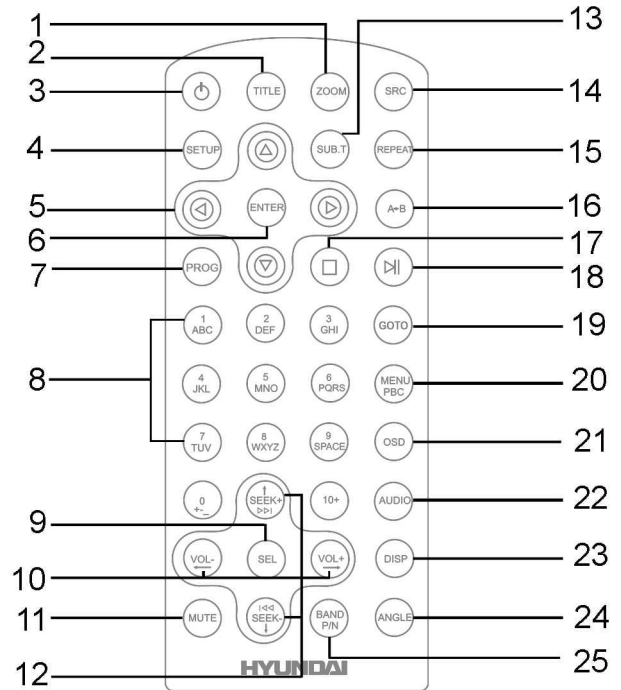

Battery information of remote controller

1. Press the catch and at the same time pull out the battery tray.

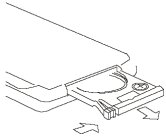

2. Insert the 1 x lithium battery, type CR 2025 3V battery with the stamped (+) mark facing upward. Insert the battery tray into the remote control.

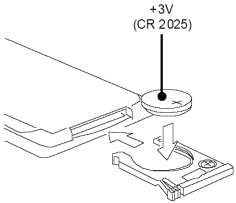

WARNING: Store the battery where children cannot reach. If a child accidentally swallows the battery, consult a doctor immediately.

Do not recharge, short, disassemble or heat the battery or dispose it in a fire.

Do not expose or bring into contact the battery with other metallic materials. Doing this may cause the battery to give off heat, crack or start a fire.

When throwing away or saving the battery, wrap it in tape and insulate; otherwise, the battery may give off heat, crack or start a fire.

Glossary

PBC (PlayBack Control)

PlayBack Control is a menu recorded on the disc with SVCD or VCD2.0 format. For the discs contained PBC, it can playback interactive software with the menu displayed on TV. And if the disc contains still images, it can playback high definition of still image.

Title

The title is the important part of DVD disc. The memory volume of the disc is rather big, that makes possible to record several films on one disc. For example, if a disc contains three films, they may be divided into Title 1, Title 2 and Title 3. You can easy use the functions of looking-for.

Chapter

A title can be divided into several blocks, so that every block can be operated as a unit, the unit is called chapter. The chapter contains a unit at least.

Track

It is the biggest component of VCD. Generally, every song of karaoke disc is a track.

Features

Fully compatible

Fully compatible with the most popular discs' formats such as DVD, CD, CD-R (containing MP3, JPEG), CD-RW represented in the market.

Upgrade intelligently

Support the function of upgrading the software for playing discs of new formats to keep up with the market competition.

Strong output function

The player has an analogue audio output of 2 channels, digital audio output and video output of complex video.

Supports picture CD, Photo CD

Fully compatible with Picture CD and Photo CD without setting additional software. It automatically activates the media player menu to process.

Screen saver

Supports the screen saver function. If there is no operation or no disc during 5 minutes, the player will automatically turn into the state of screen saver. It can prolong the serviceability of the player.

Compatible discs

DVD Video

DVD disc include video and audio data. The data can contained by the 12 cm diameter of DVD disc is 7 times of one can contained by the common CD-R disc. Its maximum continuous playback time can be up to 2 hours (one of double-sided disc can be up to 4 hours). DVD disc sort as 4 kinds of ones: single-layer and double-layers and single-sided, single layer and double-sided, double-layers and double-sided disc.

SVCD

Super VCD disc adopt MPEG-II compression way. It can provide better quality of video than VCD disc. And it can record 2 stereo audio track. Super VCD disc can also supports wide screen.

VCD2.0

Compare with VCD1.1 disc, VCD2.0 disc has a playback list. Generally, Karaoke disc with VCD2.0 format has a PBC menu.

VCD1.1

Picture CD disc its size is same as audio CD disc include audio and video data. The maximum playback time of the standard 12 cm of disc with VCD1.1 is 74 minutes.

DVCD

Compatible with DVCD disc. DVCD disc is high density of VCD disc. Compared with VCD disc, a DVCD disc can contain more data.

CD-DA

Compatible with CD-DA disc. CD-DA disc include audio data. The maximum playback time of the standard 12 cm of CD-DA disc is 74 minutes.

MP3/JPEG

Compatible with CD-R/CD-RW/CD-ROM discs contained files with MP3/JPG format. Also supports JPG pictures playback with MP3 tracks as background music, provides fine video and audio effect.

Picture-CD

Compatible with Picture-CD disc. Do not need setting the additional software. Picture-CD is a disc format that stores photo with electronic file format developed by Kodak company.

Photo-CD

Compatible with Photo-CD disc. Do not need setting the additional software. Photo-CD is a disc format that stores photo with electronic file format developed by Konica company.

CD-R/CD-RW

Compatible with CD-R/CD-RW disc with ISO9660 specification include the format of MP3, JPG, JPEG, Ac3, PCM, MPG, MPE.

DVD+/-R

Compatible with DVD+/-R disc with UDF specification include the format of MP3, JPG, JPEG, Ac3, PCM, MPG, MPE.

General operation

Power button

Press  button on the front panel or any other button on the panel except  to turn on the unit.

Press  to switch the set to POWER OFF. When you switch off the system or car ignition, the settings, tuner presets and the volume level will be retained in the unit's memory.

SRC button

Press SRC button once or more to select your desired function: DISC, RADIO, Aux (Aux-in), Tuner (Radio).

If you select Radio mode, press BAND once or more to select FM1, FM2, FM3, FM(OIRT), MW1, MW2.

Vol knob button

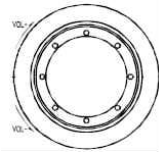

Push the VOL control to select VOL/BAS/TRE/BAL/FAD, rotate the control to adjust.

VOL 63

- VOLUME control

Display shows the volume level VOL and number from 0 to 63.

BAS -7 +7

- BASS control (will be available when DSP is OFF)

Display shows the BASS level

TRE -7 +7

- TREBLE control (will be available when DSP is OFF)

Display shows the TREBLE level

BAL L7 R7

- BALANCE control

Display shows the BALANCE level



- FADER control
Display shows the FADER level

Push the knob for more than 2 seconds to select EQ/BEEP/24 HOURS/VOL LAST.

Rotate the knob to select EQ (NORMAL/POP/ROCK/CLASSIC), Beep (ON/OFF), A-Vol, Vol (LAST/ADJ).

Loud key function

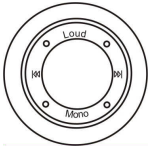

On the panel

Press LOUD to select LOUDNESS on or off. LOUD ON or LOUD OFF appears on the display.

Adjusting clock

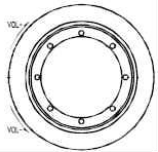

On the panel

Setting the clock time

1. Press DISP to enter the clock display mode.
2. Press DISP again for more than 2 seconds to select the hour setting.
3. Rotate the control clockwise to set the hours or counterclockwise to set the minutes.
4. Press DISP again or twice to exit the clock setting.

See the clock during receiving radio and playing

1. Press DISP the screen displays the clock over 5 second.
2. Repeat if need.



On the remote control

Reset

Press  to open the panel and press the RESET hole to restore the unit to the original factory settings.

Mute

Press POWER/MUTE in 1 second to MUTE ON, press it again 1 second to MUTE OFF.

Press more than 2 seconds POWER/MUTE to power off.

Display blinks MUTE.

Digital tuner

Radio reception

FM1-FM2-FM3-FM (OIRT)-MW1-MW2 1. Press  to power on, then press SRC once or more to select radio source.

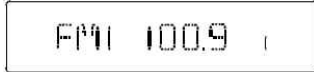





Press BAND once or more to select FM1, FM2, FM3, FM (OIRT), MW1, MW2.

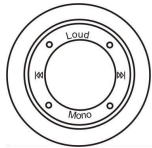



Display shows wave band, frequency, and preset station number if already stored.

2. Tuning to stations: you can tune to your stations manually or by automatic search tuning.



Press down on  or  ( or  on the remote control) and release button when the frequency in the display starts running, the radio automatically tunes to a station of sufficient reception.

3. Repeat step 2 if necessary until you find the desired station.

To tune to a weak station, press on  or  ( or  on the remote control) briefly and repeatedly until you have found optimal reception.

Programming tuner stations

You can store up to a total of 36 radio stations in the memory (18 FM, 6 FM (OIRT) and 12MW), manually or automatically.

Manual programming



BAND

On the panel control

1. Tune to your desired station, then press and hold station digit button ① more than 2 seconds, the desired station is stored in station ①.



BAND

On the remote control

2. Repeat step 1 if necessary until all desired station are stored in station ②-⑥.
3. Press BAND to select FM1, FM2, FM3, FM (OIRT), MW1, MW2, repeat step 1,2.

AMS: Auto memory store



AMS

On the panel control

1. Press AMS briefly to scan the preset station ① - ⑥ for 5 seconds each.
2. Press and hold AMS more than 2 seconds, the 6 strongest available stations will be automatically saved in the memory of preset button ① - ⑥. The first preset station will be played after all stations are stored automatically.

Changing tuning grid (some versions only)

FM(Europe) : 50KHz scan search. FM(OIRT) : 30KHz scan search. MW: 1KHz scan search mechanically, 9KHz scan search automatically. Usually the frequency in your area has been preset.

DVD/VCD/CD/MP3/CD-R

Discs for playback

This set can play all digital audio CD, HDCD, CD-R/RW, MP3,WMA, VCD, SVCD, DVD, DVD-ROM.

The following file types are supported:

Audio files: MP3 (*.mp3)

WMA (*.wma)

Video files: MP4 (*.avi)

MPEG 2(*.vob)

MPEG 1(*.dat)

Picture file: JPEG (*.jpg)

ISO 9660 or ISO 9660 +Joliet format - Max. 30 characters

Max. Track number is 448

Max. nested directory is 8 levels

The max. album number is 99

The max. length of each track is 99 minutes 59 seconds

Supported sampling frequency for MP3 disc :8KHz to 48 (44.1KHz preferably) KHz

Supported bit-rates of MP3 disc are: 32 - 320 kbps (128 kbps preferably).

Following formats are NOT supported *.ACC, *.DLF, *.M3U, *.PLS, MP3 PRO, files with DRM.

Open session discs are NOT supported.

Playing a disc

Load: Press  button to slide down the panel. Insert the disc with the printed side facing upward into the slot.

Eject: Press  button to slide down the panel. Press  button to eject the disc.



LOAD

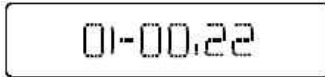

01-00.22



ERROR

1. When disc inserted, display shows LOAD.
For MP3 or disc with mixed files, reading time may exceed 1 minute.
2. ERROR will be displayed if error found in disc operation.
3. For VCD/CD, VCD or CD icon will appear on the display.
4. While MP3/WMA/MP4 files playback, MP3 icon will appear on the display.
5. For DVD, DVD icon will appear on the display and TITLE appears.
Press ENTER or  to start playback.

6. Playback starts from the beginning of the 1st track automatically.

-For MP3-CD, the current album list and the track list will be displayed on the TV screen.

The current selected music is highlighted.





-To ensure good system performance, wait until the unit finishes reading the disc information before proceeding.

-The current track number and elapsed time appear on the panel display.



Note: if your CD disc includes several folders with MP3, JPEG files, then you should operate with this CD only having TV monitor. You can see folders' names on the screen of the monitor.

Selecting a desired track/fast forward or backward

To select a desired track

Press **⏮** or **⏭** on the panel repeatedly (or use digits 0 - 9 buttons or press   and the digit buttons ,  on the remote control) until the desired track or chapter appears on the display, push ENTER or **▶||** to confirm. If playback is stopped, press **▶||** to start playback.

Fast forward / backward during playback

Press and hold **⏮** or **⏭** on the panel (or press  or  on the remote control) for more than 2 seconds once or more to select X2,X4,X8 (for DVD: X2,X4,X16,X100) to fast backward or forward skip during playback.

- During the fast forward or backward operation, press **⏮** or **⏭** or **▶||** briefly to playback again.
- During the fast forward or backward operation, the volume will be muted.

Intro (for CD/VCD only)

INT

2

On the panel

You can play the beginning of every track for 10 seconds in sequence.

1. During playback, press INT once.
-INT icon will appear on the display.
2. Press again to select the current track.

Random track playback (for CD/MP3/VCD only)

RDM

4

On the panel

You can play all the tracks in random order.

1. During playback, press RDM once or more.
- RDM icon will appear on the display.
2. Press again to select normal playback.

Adjusting the TV system

P/N

5

On the panel

Before viewing the Video CD or DVD, ensure that the unit is switched to corresponding PAL or NTSC system of your TV set (except for Multi - system TV).

Press P/N button on the panel, to switch between NTSC and PAL TV system.

PBC

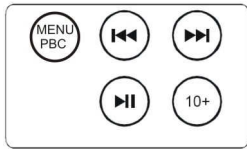

On the remote control

Playback Control (For VCD only):

Playing a Video CD with PBC

1. If you insert a VCD with PBC, playback starts from the beginning of the 1st track automatically.

2. Press  (on the remote control) to activate interactive menu on screen during playback.

If the menu consists of a list of titles, you can select a sequence directly.

3. Press  Display shows 1-. Press digits 0 - 9 on the remote control to select your choice.

The VCD starts playing the selected sequence automatically or press  to confirm the selected track for playback.

If a menu consists of more than one page, press  or  on the panel (or press  or  on the remote control) to go through the pages.

4. Press RETURN on the remote control to return to the previous VCD disc MENU level. It is functional only for VCDs when PBC is switched on.

5. Press  (on the remote control) again to cancel

Playing a Video CD with PBC

GOTO



On the remote control

Press GOTO button on the remote control, track or DVD title/chapter and time display on the top of the screen. Current item is highlighted. Use ◀/▶ to select desired item. Press ENTER to confirm.

Repeat A→B



On the remote control

Selected the setting of repeat **A→B** repeat.

- SET A: set the A location.
- SET B: set the B location (automatically); repeats the **A→B**.
- OFF: cancel **A→B** settings.

Repeat



On the remote control



On the panel

You can play the current track, the program or the whole disc repeatedly.

1. During playback, press RPT once or more.

- RPT icon will appear on the display.

-For VCD/CD/MP3: LCD display appears **RPT ONE →RPT ALL→RPT OFF**

-For DVD :LCD display appears **RPT CHP →RPT TLE →RPT OFF**

Note: If you do not select on RPT, when the entire disc or TITLE playback has finished. The system will stop . If no other control, after 5 minutes the unit will into standby mode.

Pause



On the panel On the remote control



-During playback, press  to pause/ freeze picture on the TV screen.
-The sound will be muted.

-Display “PAUSE” in the TV screen, display and blink “PAUSE” in the LCD screen. Press  again to continue playback.

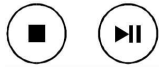
Stop



On the remote control

-During playback, press  playback will be stopped.
Press  again to continue playback.

Selecting different audio modes (for VCD only)



On the remote control On the panel

Press L/R/ST on the panel control or AUDIO on the remote control repeatedly to select the following modes:

Lch \longrightarrow Rch \longrightarrow STEREO On the LCD represents channel left/channel right / dual channel on a bilingual VCD or mono left / mono right / stereo on single language VCD.

Changing the Spoken language (for DVD only)

On DVD a spoken language can be selected by pressing L/R/ST on the panel control or on the remote control depending on the title itself. During playback press [AUDIO] button on the remote control to select a desired one among disc-supported languages. If no operation within 1 secs, audio description will disappear.

Changing the Subtitle Language (for DVD only)



Subtitle language is in disc initiation setting during playback. Press [SUB-TITLE] button on the remote control to switch among disc-supported languages. If the disc only supports one subtitle, the function will not work. If no operation within 5 secs, language description will disappear.

Using the TITLE /MENU (for DVD only)



A DVD-Video is divided into long sections of a picture or a music piece called titles. The Title menu is useful when the DVD title contains several titles; the desired title or chapter can also be selected using the title menu.

1. Press TITLE/MENU.

The title menu appears on the TV screen. The contents of the menu varies from disk to disk.

2. Press to make a selection. Depending on the disk, number buttons may be used to select the title.

3. Press ENTER. The player starts playing the selected title.

Changing Angle (for DVD only)



On the remote control

If DVD discs support multi-angle playback, press [ANGLE] button which on the remote control to playback images in different camera angles. If discs don't support multi-angle playback, this function will not work. If no operation within 1 secs, angle description will disappear.

Changing zoom



Press ZOOM. The picture will be enlarged accordingly.

Built-in player setup (On the remote control)

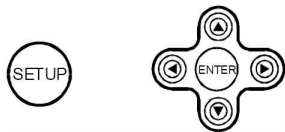

Press SETUP button on the remote control to display setup screen, use ◀/▶, ENTER buttons to select the desired item:
System, Language, Audio, Video, Digital.



System setup

TV system

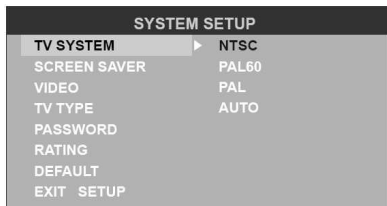

Select the TV system in the setting menu.

Screen saver

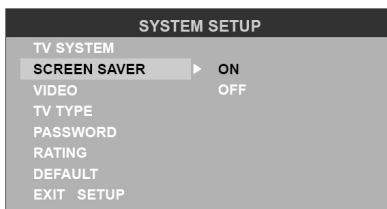

The screen saver appears if disc stop last more than 3 minutes.
Original setting: On.

Video output mode

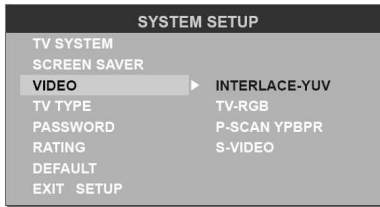

Original setting: INTERLACE-YUV.

Setting TV type

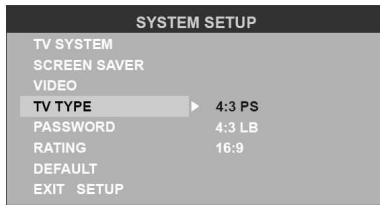

Select TV type to watch wide screen movies.

4:3 Pan Scan: For 4:3 TV, left and right edges will be cut.

4:3 Letter Box: For 4:3 TV, black bars will appear on top and bottom.

16:9: For 16:9 wide screen TV.

Setting password

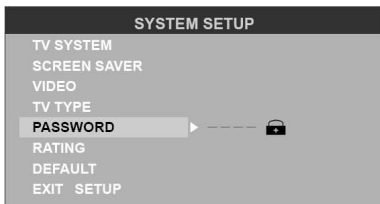

Original password is 0000.

Setting rating

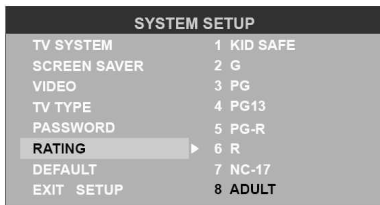

The rating of the disc is from 1 to 8:

(1) with the most limits when playing.

(8) with the least limits when playing.

Original setting: 8

Note: The rating can be selected only under the password unlocked status, and the limits can be worked only under the password locked status.

Load default

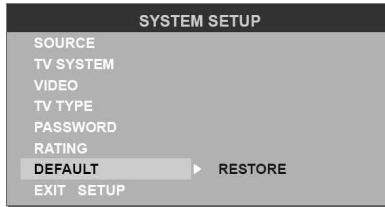

If this item is selected, the unit will return to original setting.

Language setup

Setting the on-screen display language



Select the language to be used for the on-screen display.

Setting the audio language

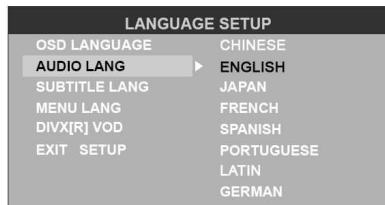

Select the language to be used for the audio. You can select a preferred audio from those included on the DVD video disk. (The screen on your player may have difference with the screen shown here)

Setting the subtitle language

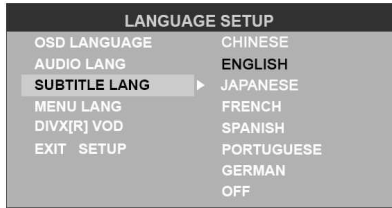

Select the language to be used for the Subtitles. You can select a preferred subtitle from those included in the DVD Video disk.
(The screen on your player may have difference with the screen shown here)

Setting the menu language



Select the language to be used for the Menu. You can select a preferred audio from those included on the DVD video disk.
(The screen on your player may have difference with the screen shown here.)

Note: The DIVX[R] VOD item is not available for this model.

Audio setup

Digital output

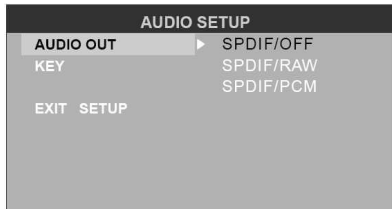

Select digital output format.

APDIF/OFF: There is no signal output from coaxial or optical output.

SPDIF/RAW: When the unit is connected with the amplifier by coaxial or optical connector, please select this mode.

SPDIF/PCM: When the unit is connected with the two-channel digital stereo amplifier, please select this mode.

Setting volume

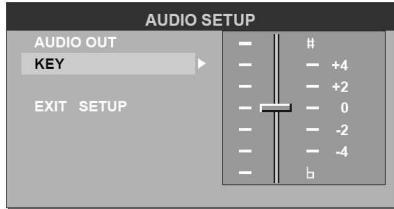

Setup the volume with the ▲/▼ buttons.

Video setup

Brightness

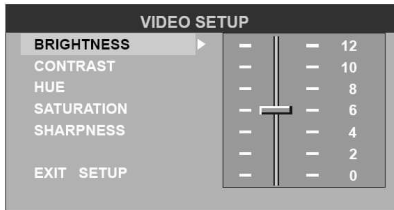

Set the brightness of the video output with ▲/▼.

Contrast

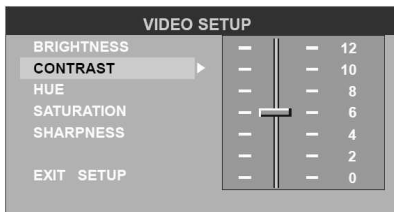

Set the contrast of the video output with ▲/▼.

Hue

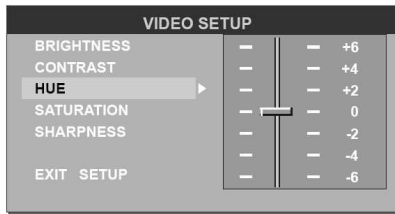

Set the hue of the video output with ▲/▼.

Saturation

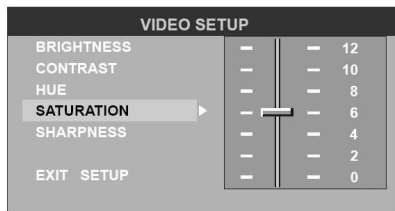

Set the saturation of the video output with ▲/▼.

Sharpness

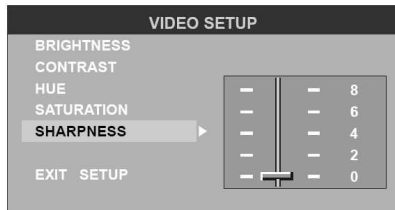

Set the sharpness of the video output with ▲/▼.

Digital setup

Output mode

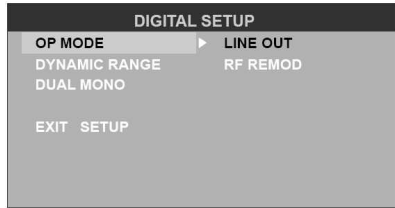

Select the output mode:

LINE OUT: Compress the input signal. The volume is small.

RF REMOD: The volume is large.

Dynamic range

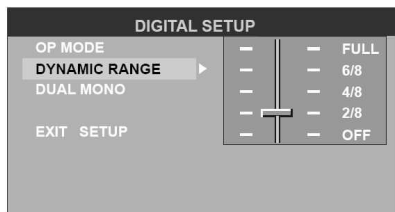

When you select the compressed mode as “line out”, select it to adjust the compression proportion and get the different compressed effect.

When select FULL, the audio signal is minimum; when select OFF, the audio signal is maximum.

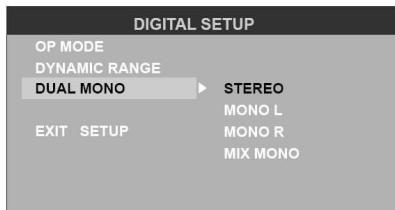

Dual mono



Select the audio channel from STEREO, MONO L, MONO R and MIX MONO.

Anti-theft system

Removing the panel

1. Press  button to switch off the power of the unit.
2. Press  button to flip down the panel.
3. Hold the middle of the panel. Take off one end, and then take off the other end.
4. Place the panel into the case and take it with you when you leave the car.

Install the panel

1. Hold the panel and ensure the panel faces toward you , and set the right side of the panel in the panel bracket.
2. Press the right side of the panel until it locks.

Remove the unit

1. Remove the panel and the trim plate.
2. Insert both T-Keys into hole on the front of the set until they lock.
3. Pull out the unit.

Handling discs

Dirty, scratched or warped discs may cause skip ping or noise.

Handle the disc only by the edges. To keep clean do not touch its surface.

Discs should be stored in their cases after use to avoid scratches.

Do not expose discs to direct sunlight, high humidity, high temperature or dust.

Prolonged exposure to extreme temperature can warp the disc (such as leaving the discs in your car during summertime).

Do not stick or write anything on either side of disc. Sharp writing instruments, or the inks used in some felt-tip pens, may damage its surface.

DO NOT touch the unlabeled side. DO NOT attach any seal, label or data protection sheet to either side of a disc.

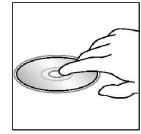
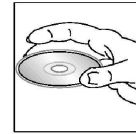

Cleaning

1. Cleaning the cabinet

Wipe with a soft cloth. If the cabinet is very dampen (not dropping wet) the cloth with a weak solution of soapy water, and then wipe clean.

2. Cleaning discs

Fingerprints should be carefully wiped from the surface of disc with a soft cloth. Unlike conventional records, compact discs have no grooves to collect dust and macroscopic dirt, so gently wiping them with a soft cloth should remove most panicles. Wipe in a straight motion from the center to the edge.

Never use thinner benzine, record cleaner or anti static spray on a compact disc. Such chemicals can damage its plastic surface.

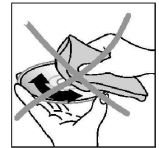
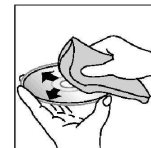

Troubleshooting guide

Symptom	Cause	Solution
General No power	The car ignition is not on. The fuse is blown.	If the power supply is properly connected to the car accessory switch the ignition key to "ACC". Replace the fuse.
Disc Disc cannot be loaded.	Presence of disc inside the player.	Remove the disc in the player then put a new upward.
Disc cannot be read.	Inserting the disc in upside down. Compact disc is extremely dirty or defective. Temperature inside the car is too high.	Insert the compact disc with the label facing upward. Clean the disc or try to play a new one. Cool off until the ambient temperature returns to normal.
No sound	Volume is in minimum. Wiring is not properly connected.	Adjust volume to a desired level. Check wiring connection.
The operation keys do not work.	The built-in microcomputer is not operating properly due to noise. Front panel is not properly fix into its place.	Press the RESET button. Reinstall the front panel.
Sound skips.	The installation angle is more than 30 degrees. The disc is extremely dirty or defective.	Adjust the installation angle to less than 30 degrees. Clean the compact disc/try to play a new one.
The radio does not work, the radio station automatic selection does not work.	The antenna cable is not connected the signals are too weak.	Insert the antenna cable firmly select a station manually.

Specification

General. Power supply:	12V DC
Current consumption/Fuse:	max. 15A/ 15 A
Maximum power output:	50Wx4 channels
Dimensions (W x H x D)	178 x 50 x 165 mm
Working temperature range:	-10°C - +60°C
FM Stereo Radio. Frequency range:	65.0 – 74.0/87.5 - 108.0 MHz
Usable sensitivity/ I.F. Frequency:	3 uV/ 10.7 MHz
MW Section. Frequency range:	522 kHz-1620 kHz
DVD Deck Specification Format	DVD/SVCD/VCD/CD/MP3/CD-R /CD-RW/DVD±R
Video System/ Audio System	Standard NTSC/PAL / 24 bit/96 KHz
Loading System	Auto Loading
Mounting Angle	0 to +/-30
Video Specification	
Video System	16:9 and 4:3
Video Output level	1.0Vp-p 75 ohms
Horizontal Resolution	500
Audio Specification	
Maximum Output	2Vrms(+/-3dB)
Frequency Response	20 to 20KHz
S/N Ratio(A-vtd)/ Separation	60dB/ 50dB
Line out. Output:	CD max 2000 mV

Specifications are subject to change without notice. Mass and dimension are approximate.

Уважаемый покупатель!

Благодарим Вас за покупку нашего изделия. Для обеспечения безопасности рекомендуется тщательно изучить настоящее руководство перед подключением, эксплуатацией и/или регулировкой изделия, и сохраняйте руководство для использования в будущем.

Содержание

Содержание	38
Меры предосторожности	39
Установка/ подключение	40
Органы управления	43
Пульт управления	46
Вставка батарей в пульт управления	47
Используемая терминология	48
Преимущества проигрывателя	49
Поддерживаемые форматы дисков	50
Основные операции	52
Цифровой тюнер	54
DVD/VCD/CD/MP3/CD-R	56
Встроенная установка плеера (на пульте)	64
Система против кражи	71
Обращение с дисками	72
Чистка и уход	73
Руководство по устранению неисправностей	74
Технические характеристики	75

Меры предосторожности

Использование данного устройства при температуре ниже -10°C может привести к поломке. **ПЕРЕД ИСПОЛЬЗОВАНИЕМ ПРЕДВАРИТЕЛЬНО ПРОГРЕЙТЕ САЛОН АВТОМОБИЛЯ ДО РЕКОМЕНДОВАННОЙ ТЕМПЕРАТУРЫ!**

Тщательно изучите настоящую инструкцию, чтобы ознакомиться с высококачественной аудиосистемой.

При установке и подключении изделия отключите отрицательную клемму аккумулятора автомобиля.

При замене предохранителя, убедитесь, что вы устанавливаете предохранитель с тем же номиналом.

Используя предохранитель с повышенным значением тока, можно причинить значительные повреждения изделию.

Не пытайтесь разбирать изделие. Лазерные лучи, исходящие из блока оптической головки считывания информации с компакт-диска, опасны для глаз.

Убедитесь, что шпильки или другие посторонние предметы не попали внутрь изделия. Они могут вызвать сбой в работе или стать причиной опасности, такой, как поражение электрическим током или лазерным лучом.

Если вы ставите автомобиль на стоянку на длительное время в жаркое или холодное время года, подождите, пока температура в автомобиле не станет нормальной, перед тем как включать изделие.

НЕ открывайте крышки и не проводите ремонт самостоятельно. Обратитесь к дилеру или квалифицированному персоналу

Убедитесь, вы отключаете источник питания и антенну, если вы не будете пользоваться системой в течение длительного времени или во время грозы.

Убедитесь, что вы отключаете источник питания, если обнаружена неправильная работа системы, система издает необычные звуки, запах, выделяет дым или внутрь ее попала жидкость. Проведите квалифицированный технический осмотр системы.

Прибор разработан так, чтобы отрицательный вывод аккумулятора был подключен к корпусу транспортного средства. Пожалуйста, убедитесь в этом перед установкой.

Не позволяйте проводам динамиков касаться друг друга при включении прибора. В противном случае, может быть перегружен или выйти из строя усилитель питания.

Не устанавливайте съемную панель перед подключением кабеля.

Установка/ подключение

Данное изделие может быть установлено в приборную панель, имеющую показанное ниже отверстие. Приборная панель должна иметь толщину 4,75 – 5,56 мм, чтобы быть способной поддерживать изделие.

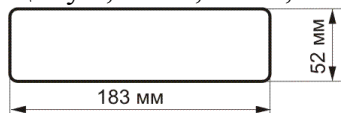

1. Вставьте установочную втулку в приборную панель и отогните установочные петли наружу при помощи отвертки.

Убедитесь, что запорный рычаг (※) установлен на одном уровне с установочной втулкой (не выступает наружу).

2. Закрепите заднюю сторону изделия.

После закрепления установочных болтов и разъема питания зафиксируйте заднюю часть изделия в отсеке магнитолы в автомобиле при помощи резиновой прокладки.

3. Вставьте декоративную панель.

Когда вы готовы вставить переднюю панель, пожалуйста, проверьте ее направление. Если она перевернута, ее невозможно закрепить.

Внимание: удалите эти два болта перед установкой. Иначе CD/MP3 плеер не будет работать.



Схема электрических соединений



Не меняйте соединение красного и желтого проводов!!!

Для некоторых моделей необходимо будет изменить соединение проводов питания, как показано на картинке (измененное соединение), во избежание сброса всех настроек устройства после выключения зажигания. Перед установкой свяжитесь с Вашим региональным дилером.

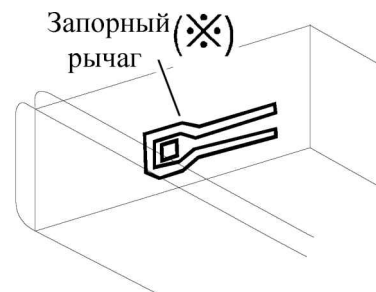
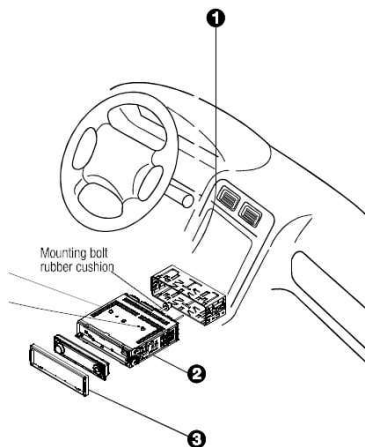
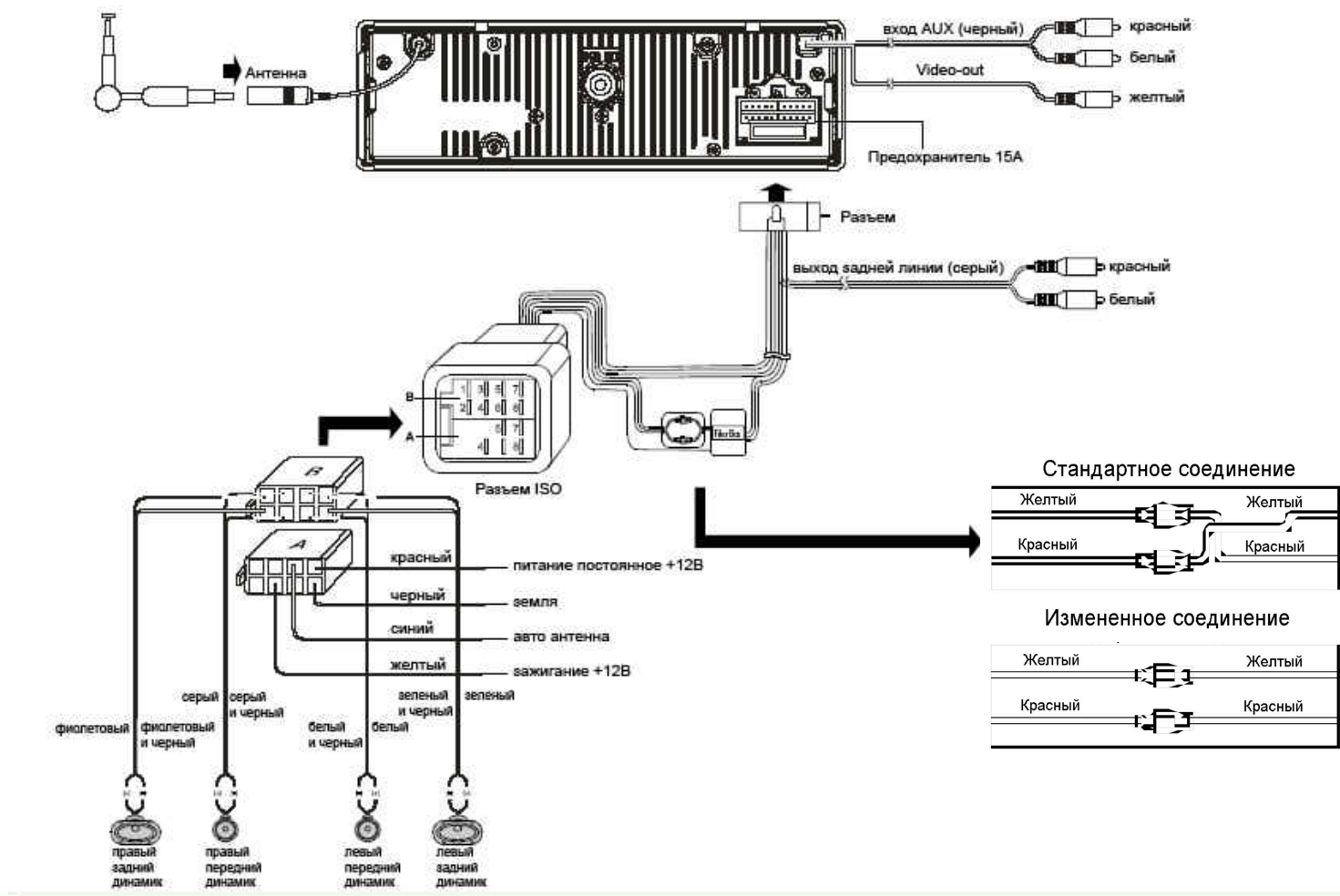
Использование разъема ISO

1. Если в Вашем автомобиле есть разъем ISO, произведите подключение, как показано на рисунке.

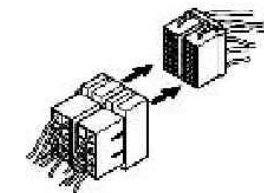

2. Для подключений без разъемов ISO внимательно проверьте все провода перед подключением, неправильное подключение может привести к повреждениям изделия. Обрежьте разъем, подключите цветные головки разъема к шнуру питания батареи в соответствии с приведенной таблицей.

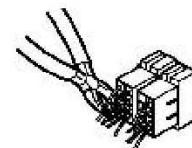

Номер	Функция	
	Разъем А	Разъем В
1		Задний правый(+)--Фиолетовый
2		Задний правый(--Фиолетовый/Черный
3		Передний правый(+)--Серый
4	Питание 12В (+)/желтый	Передний правый(--Серый/Черный
5	Авто антенна /синий	Передний левый(+)--Белый
6		Передний левый((-)--Белый/Черный
7	АСС+/красный	Задний левый(+)--Зеленый
8	Земля/черный	Задний левый(--Зеленый/Черный

Органы управления

Передняя панель

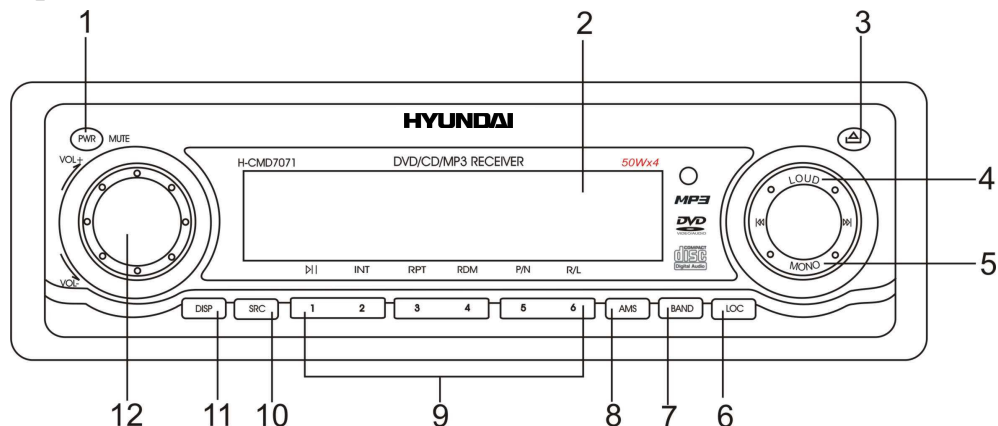

1. Кнопка POWER/MUTE.

Нажимайте на кнопку POWER/MUTE в течение секунды, чтобы выключить звук, проделайте то же, чтобы включить звук. Нажимайте на кнопку POWER/MUTE, для выключения прибора.

2. ЖИДКОКРИСТАЛЛИЧЕСКИЙ ДИСПЛЕЙ.

3. КНОПКА OPEN.

4. Регулировка громкости басов.

5. КНОПКА STEREO/MONO.

6. КНОПКА LOCAL/DX.

7. КНОПКА ДИАПАЗОНА. Нажмите кнопку несколько раз для выбора необходимого радиодиапазона в режиме RADIO.



8. КНОПКА AMS.

9. КНОПКИ установки станций и режима проигрывания дисков.

1. Disc playback: Play/ Pause.

2. Disc playback: Intro play (10 seconds).
3. Disc playback: Track repeat play.
4. Disc playback: Track random play.
5. КНОПКА НАСТРОЙКИ ВИДЕО (PAL/NTSC).
6. КНОПКА АУДИО КАНАЛА (L/R/ST).
10. КНОПКА SRC. Нажмите кнопку для выбора режима Radio/Disc play/Aux in
11. КНОПКА ВКЛЮЧЕНИЯ ДИСПЛЕЯ.
12. КНОПКИ РЕГУЛИРОВКИ.

Обратная сторона передней панели

Нажмите на кнопку  чтобы откинуть панель и нажмите  чтобы вынуть диск.

Вынуть диск

Слот для диска: вставьте сюда диск

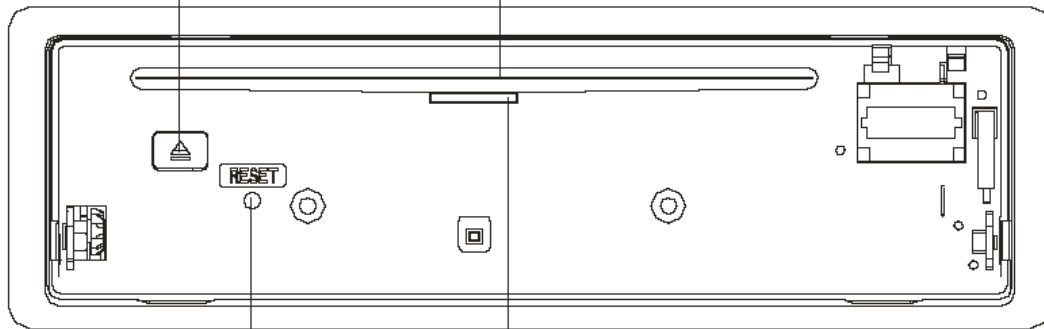

Кнопка сброса

Индикатор статуса панели

ISO разъем

ИСПОЛЬЗУЙТЕ ТОЛЬКО ОРИГИНАЛЬНЫЙ РАЗЪЕМ, КОТОРЫЙ ПОСТАВЛЯЕТСЯ В КОМПЛЕКТЕ.

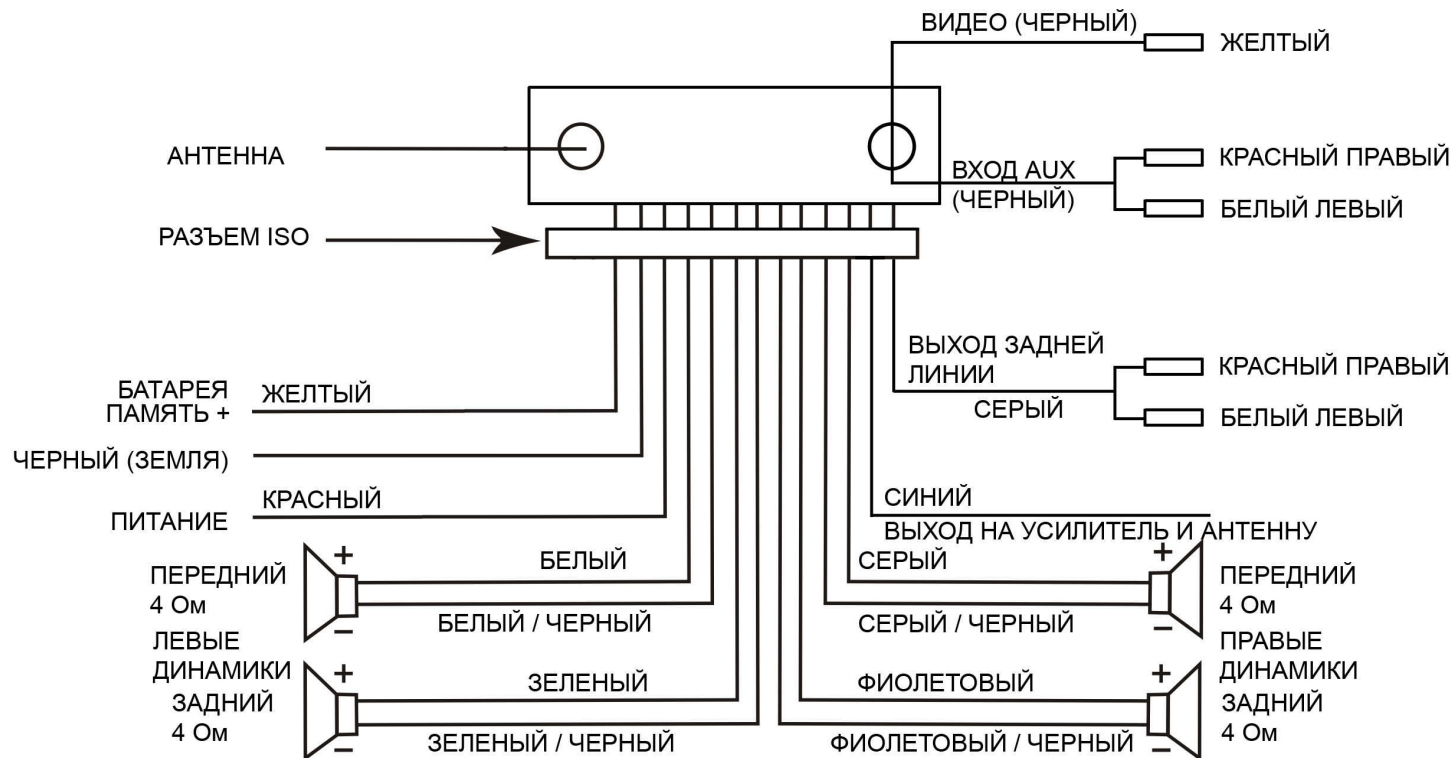

Примечание:

Независимо от вида динамиков, следует использовать динамики с сопротивлением, равным 4 Ом для уменьшения искажений при повышенной громкости.

Пульт управления

1. Кнопка ZOOM
2. Кнопка TITLE
3. Кнопка вкл/выкл питания
4. Кнопка DVD SETUP
5. Кнопки JOG UP/DOWN, JOG RIGHT/LEFT
6. Кнопка ввода (ENTER)
7. Кнопка PROGRAM
8. Цифровые кнопки
9. Кнопка SELECT (для установки базовых опций звука)
10. Кнопки VOLUME (регулирование звука)
11. Кнопка MUTE
12. Кнопка RADIO TUNE/SEARCH (радио, быстрый поиск)
13. Кнопка выбора языка субтитров
14. Кнопка SRC
15. Кнопка REPEAT
16. Кнопка повтора фрагмента A → B
17. Кнопка STOP
18. Кнопка PLAY/PAUSE
19. Кнопка GOTO
20. Кнопка MENU PBC
21. Кнопка дополнительной информации OSD
22. Кнопка AUDIO
23. Кнопка DISPLAY
24. Кнопка ANGLE
25. Кнопка режимов VIDEO/RADIO

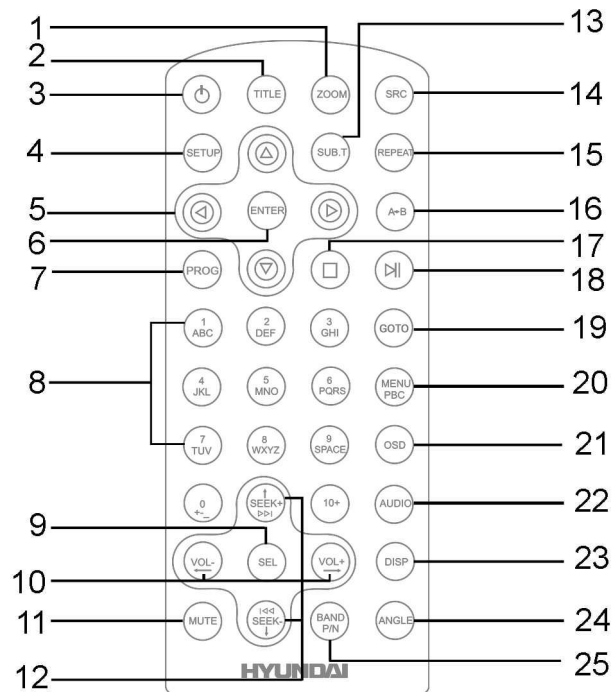

Вставка батарей в пульт управления

Замена батарей в пульте управления:

1. Откройте отсек для батарей в направлении, указанном стрелкой.

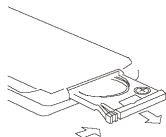

2. Замените старую батарею на новую, соблюдая полярность.

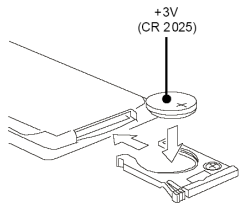

3. Закройте отсек для батарей.

Примечание:

1. Неправильное использование батарей может стать причиной перегрева или взрыва, что в свою очередь ведет к пожару.
2. Утечка батарей может сделать причиной повреждения пульта управления (Срок работы батарей – 6 месяцев при эксплуатации в обычных условиях при комнатной температуре).
3. Не закорачивайте батареи.
4. Не бросайте батареи в огонь.
5. Не позволяйте детям играть с батареями.

Используемая терминология

РВС (управление воспроизведением)

Управление воспроизведением – это меню, записанное на видео компакт-дисках. Использование экранов меню, предоставляемых видео компакт-дисками с РВС, позволяет Вам пользоваться простыми интерактивными программами с функциями поиска. Вы также можете просматривать неподвижные изображения с высоким разрешением.

Раздел

Раздел – это важная и необходимая часть записи на DVD-дисках. Объем диска очень велик, что позволяет записывать несколько фильмов на одном диске. Например, если один диск содержит три разных фильма, они подразделяются как Раздел 1, Раздел 2 и Раздел 3. Это позволяет Вам пользоваться удобными функциями поиска.

Глава

Любой раздел может состоять из отдельных блоков, каждый из которых можно просматривать отдельно. Такой блок называется главой. В каждой главе должно содержаться не меньше одного трека.

Трек

Трек – это основная часть видеодиска. Фактически каждая песня, записанная на диске с караоке песнями, является треком.

Преимущества проигрывателя

1. Совместимость с дисками

Воспроизведение форматов DVD, CD, CD-R (с файлами MP3, JPEG), CD-RW, представленных на современном рынке.

2. Возможность обновления программного обеспечения

Имеет функцию обновления программного обеспечения для считывания дисков новых форматов, появляющихся на рынке.

3. Аудио и видеовыходы

Проигрыватель имеет декодер аудиосигнала, представляющий из себя 2-канальный аналоговый аудио выход, цифровой аудио выход и цифроаналоговый преобразователь видеосигнала, который включают в себя функцию “комплексное видео”.

4. Поддержка Picture CD, Photo CD

Полностью совместим с Picture CD и Photo CD и не требует установки дополнительного программного обеспечения. Автоматически запускает меню медиа-плеера для просмотра изображения.

5. Хранитель экрана (Screen Saver)

Имеет функцию хранителя экрана (Screen Saver). Если в течение 5 минут не выполняются никакие операции с диском, проигрыватель перейдет в состояние Screen Saver. Данная функция позволяет продлить срок службы.

Поддерживаемые форматы дисков

DVD Video

DVD-диск содержит видео и аудио данные. На DVD диск (12 см) можно записать в 7 раз больше информации, чем на обычный CD-R диск. Максимальное время воспроизведения – до 2 часов (у двустороннего диска до 4 часов). Различают 4 типа DVD-дисков: однослойный односторонний, двухслойный односторонний, однослойный двухсторонний, двухслойный двухсторонний.

SVCD

На диске SVCD используется тип сжатия MPEG2. Качество видео на этом диске лучше, чем на VCD. На нем может быть записано два аудио трека в режиме стереозвучания. SVCD также поддерживает функцию широкого экрана.

VCD2.0

В отличие от VCD1.1 VCD2.0 имеет список воспроизведения. Караоке диски, записанные в формате VCD2.0, имеют меню контроля воспроизведения (PCB).

VCD1.1

Диск Picture CD имеет такой же размер, как и аудио CD, но может содержать аудио и видео данные. Максимальное время воспроизведения стандартного диска VCD1.1 (12 см) – 74 минуты.

DVCD

Проигрыватель может воспроизводить диски DVCD. Диск DVCD – это VCD высокой плотности. DVCD может содержать больше данных.

CD-DA

Проигрыватель воспроизводит диски CD-DA. Диск CD-DA содержит аудио данные. Максимальное время воспроизведения CD-DA диска (12 см) – 74 минуты.

MP3/JPEG

Проигрыватель воспроизводит диски CD-R/CD-RW/CD-ROM с файлами формата MP3/JPG, фотографии в формате JPG с треками MP3 в качестве фоновой музыки, обеспечивая видео и аудио данные высокого

качества.

Picture-CD

Проигрыватель воспроизводит диски Picture-CD и не требует установки дополнительного ПО. Picture-CD – это формат диска, который сохраняет фото в электронном формате, разработанном компанией Kodak.

Photo-CD

Проигрыватель воспроизводит диски Photo-CD и не требует установки дополнительного ПО. Photo-CD – это формат диска, который сохраняет фото в электронном формате, разработанном компанией Konica.

CD-R/CD-RW



Проигрыватель воспроизводит диски CD-R/CD-RW стандарта ISO9660, включающие форматы MP3, JPG, JPEG, Ac3, PCM, MPG, MPE.

DVD+/-R

Проигрыватель воспроизводит диски DVD+/-R стандарта UDF, включающие форматы MP3, JPG, JPEG, Ac3, PCM, MPG, MPE.

Основные операции

Кнопка включения

Нажмите  или любую другую кнопку на панели за исключением , чтобы включить устройство.

Нажмите , чтобы выключить устройство.

Когда вы выключаете систему или зажигание автомобиля, установки, предустановки тюнера и громкость звука будут сохранены в памяти устройства.

Кнопка SRC

Нажмите SRC один или несколько раз, чтобы выбрать нужную вам функцию: DISC, RADIO, Aux (Aux-in), Tuner (Radio).

Если вы выбираете режим Radio, нажмите BAND один или несколько раз, чтобы выбрать FM1, FM2, FM3, FM (OIRT), MW1, MW2.

Функции кнопки Vol

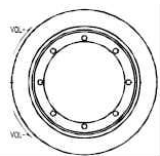

Нажимайте кнопку VOL, чтобы выбрать VOL/BAS/TRE/BAL/FAD, вращайте ее для настройки.

VOL 63

- Регулятор VOLUME

На дисплее отображается громкость звука VOL и цифры от 0 до 63.

BAS -7 +7

- Регулятор BASS (доступна, когда функция DSP выключена)

На дисплее отображается уровень низких звуковых частот.

TRE -7 +7

- Регулятор TREBLE (доступна, когда функция DSP выключена)

На дисплее отображается высоких звуковых частот.



- Регулятор BALANCE

На дисплее отображается уровень баланса.

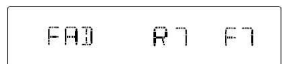

- Регулятор FADER

На дисплее отображается уровень регулятора уровня сигнала.

Нажимайте кнопку более 2 секунд, чтобы выбрать EQ/BEEP/24 HOURS/VOL LAST,
Вращайте кнопку, чтобы выбрать EQ(NORMAL/POP/ROCK/CLASSIC), Beep(ON/OFF), A-Vol, Vol
(LAST/ADJ).

Функция кнопки LOUD

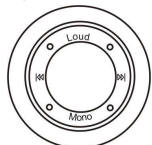

На панели

Нажмите LOUD, чтобы выбрать включение/выключение громкости. На дисплее
появляется LOUD ON или LOUD OFF.

Настройка часов

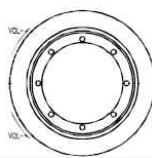

DISP

На панели



На пульте

Установка времени

1. Нажмите DISP, чтобы ввести режим отображения часов.
2. Нажимайте DISP более 2 секунд, чтобы выбрать установку времени.
3. Вращайте регулятор по часовой стрелке, чтобы установить часы или против часовой стрелки, чтобы установить минуты.
4. Нажмите DISP снова или дважды, чтобы выйти из режима установки часов.

Как узнать время во время приема радиопередач и воспроизведения диска:

1. Нажатие DISP отображает часы в течение 5 секунд.
2. Повторите, если необходимо.

Сброс

Нажмите , чтобы открыть панель. С помощью острого предмета нажмите кнопку в отверстии RESET, чтобы восстановить первоначальные заводские установки устройства.

Отключение звука

Нажимайте на кнопку POWER/MUTE в течение секунды, чтобы выключить звук, проделайте то же, чтобы включить звук. Нажимайте на кнопку POWER/MUTE, для выключения прибора.

На дисплее мигает MUTE.

Цифровой тюнер





Радиоприем

FM1-FM2-FM3-FM (OIRT)-MW1-MW2 1. Нажмите , чтобы включить питание, затем нажмите один или несколько раз SRC, чтобы выбрать радиисточник.

Нажмите BAND один или несколько раз, чтобы выбрать FM1, FM2, FM3, FM (OIRT), MW1, MW2.



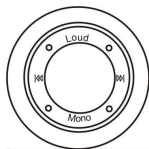
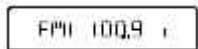

На дисплее отображается диапазон волн, частота и предварительно заданный номер станции, если он был сохранен.

2. Настройка на станции: вы можете настраиваться на станции вручную или с помощью автоматической настройки.

Нажмите на  или  ( или ) на пульте дистанционного управления) и отпустите кнопку, когда частота на дисплее начинает изменяться. Радио автоматически настраивается на станцию с достаточным уровнем приема.



3. Если необходимо повторяйте шаг 2 до тех пор, пока не найдете нужную станцию.

Чтобы настроиться на слабую станцию, кратковременно и многократно нажимайте на  или  ( или ) на пульте дистанционного управления) до тех пор, пока не найдете оптимальный прием.

Программирование станций тюнера



Вы можете запомнить в памяти в общей сложности 36 радиостанций (18 FM, 6 FM (OIRT) и 12 MW) вручную или автоматически.

Ручное программирование



BAND

BAND





1. Чтобы настроиться на нужную станцию нажмите  на панели и удерживайте более 2 секунд, требуемая станция сохранится на кнопке .
2. Если необходимо, повторяйте шаг 1 до тех пор, пока все нужные станции не будут запомнены для кнопок станций 2 - 6.
3. Нажмите BAND, чтобы выбрать FM1, FM2, FM3, FM (OIRT), MW1, MW2, повторите шаги 1,2.

На пульте

AMS: автоматическое сохранение в памяти



AMS

1. Кратковременно нажмите AMS, чтобы сканировать предварительно заданную станцию  -  в течение 5 секунд каждую.
2. Нажмите и удерживайте AMS более 2 секунд, 6 самых сильных доступных станций будут автоматически сохранены в памяти кнопок  - . После того, как все станции будут автоматически запомнены, будет воспроизводиться первая станция предварительной настройки.

Изменение сетки настройки (только для некоторых версий)

FM (Европа): 50 кГц поиск. FM (OIRT): 30 кГц поиск. MW (OIRT): 1 кГц поиск механический, 9 кГц поиск автоматический. Обычно предварительно задается частота в вашем регионе.

DVD/VCD/CD/MP3/CD-R

Диски для воспроизведения

Это устройство может воспроизводить все цифровые аудиодиски CD, HDCD, CD-R/RW, MP3, WMA, VCD, SVCD, DVD, DVD-ROM.

Поддерживаются следующие типы файлов:

Аудио файлы: MP3 (*.mp3)

WMA (*.wma)

Видео файлы: MP4 (*.avi)

MPEG 2 (*.vob)

MPEG 1 (*.dat)

Файлы с изображениями: JPEG (*.jpg)

ISO 9660 или ISO 9660 + формат Joliet - максимум 30 знаков.

Максимальное число треков – 448.

Максимальное число вложений - 8 уровней.

Максимальное число альбомов – 99.

Максимальная длина каждого трека - 99 минут 59 секунд.

Поддерживаемая частота дискретизации для MP3 диска: от 8 кГц к 48 кГц (предпочтительно 44,1 кГц).

Поддерживаемые скорости цифрового потока R3 диска: 32 - 320 Кб/сек (предпочтительно 128 Кб/сек).

НЕ ПОДДЕРЖИВАЮТСЯ следующие форматы: *.ACC, *.DLF, *.M3U, *.PLS, MP3 PRO, файлы с DRM.

Диски с открытой сессией НЕ ПОДДЕРЖИВАЮТСЯ.

Воспроизведение диска

Загрузка диска: Нажмите на кнопку , чтобы открыть панель. Вставьте диск в слот напечатанной стороной вверх.

Выброс: Нажмите на кнопку , чтобы открыть панель. Выньте диск из слота.

LOAD

01-00.22

ERROR

1. Когда диск в устройстве, на дисплее отображается LOAD. Для MP3 диска или диска с различными форматами файлов время чтения может превысить 1 минуту.
2. Если диск не вставлен или в работе CD обнаружена ошибка, на дисплее отображается ERROR.
3. Для VCD и CD, на дисплее появится иконка VCD или CD.
4. Во время воспроизведения файлов MP3/WMA/MP4, иконка MP3 будет появляться на экране.

5. Для DVD диска на дисплее появится иконка DVD и заголовок.

Нажмите на кнопку ENTER или .

6. Воспроизведение диска начинается автоматически с первого трека.

- Для MP3 диска на экране ТВ появятся список альбомов и список треков. Текущий выбранный трек подсвечивается.

- Чтобы обеспечить высокое качество воспроизведения, дождитесь, пока плеер закончит читать диск, а затем начинайте воспроизведение.



- На дисплее появится номер текущего трека и время его воспроизведения.

Примечание: если на диске есть папки с файлами MP3, JPEG, то Вам необходимо воспользоваться ТВ монитором для перемещения по папкам и их просмотра.

Выбор требуемого трека/ ускоренная прокрутка вперед или назад



Чтобы выбрать нужный трек

Повторно нажимайте **⏮** или **⏭** на панели (или используйте цифровые кнопки 0 - 9 или нажмите  

и цифровые кнопки ,  на пульте дистанционного управления) до тех пор, пока на дисплее не появится требуемый трек или раздел, нажмите ENTER или **▶||** для подтверждения.

Если воспроизведение остановлено, нажмите **▶||** чтобы начать воспроизведение.

Ускоренная прокрутка изображения вперед / назад во время воспроизведения

Нажмите и удерживайте **⏮** или **⏭** на панели (или нажмите  или  на пульте дистанционного управления) свыше 2 секунд один или несколько раз, чтобы выбрать скорость X2, X4, X8 (для DVD: X2, X4, X16, X100) для быстрой прокрутки изображения вперед / назад во время воспроизведения.

- Во время ускоренной прокрутки изображения вперед или назад кратковременно нажмите **⏮** или **⏭** или **▶||** для возобновления воспроизведения.

- Во время ускоренной прокрутки изображения вперед или назад звука не будет.

Intro (только для CD/VCD)

INT



На панели

Вы можете последовательно воспроизводить начало каждого трека в течение 10 секунд.

1. Во время воспроизведения один раз нажмите INT.

- На дисплее появится иконка INT.

2. Нажмите INT снова, чтобы выбрать текущий трек.

Случайное воспроизведение треков (только для CD/MP3/VCD)



На панели

Вы можете воспроизводить все треки в случайном порядке.

1. Во время воспроизведения один или несколько раз нажмите RDM.
- На дисплее появится иконка RDM.
2. Нажмите RDM снова, чтобы выбрать обычное воспроизведение.

Настройка системы телевидения

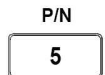

На панели

Перед просмотром Video CD или DVD, удостоверьтесь, что устройство переключено на соответствующую систему вашего телевизора – PAL или NTSC (за исключением мультисистемных телевизоров).

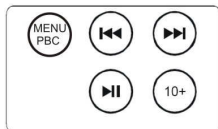

Нажмите кнопку P/N на панели для переключения между системами телевидения NTSC и PAL.

PBC







На пульте

Управление воспроизведением (только для VCD):
Воспроизведение Video CD с функцией PBC

1. Если вы вставляете VCD с функцией PBC, автоматически начинается воспроизведение с начала 1-ого трека.
2. Нажмите  (на пульте дистанционного управления) чтобы во время воспроизведения активизировать интерактивное меню на экране.
Если меню состоит из списка названий, вы можете непосредственно выбирать последовательность.
3. Нажмите . На дисплее отображается 1-. Нажмите цифры 0 - 9 на пульте дистанционного управления, чтобы сделать выбор.

VCD автоматически начинает воспроизводить выбранную последовательность или нажмите , чтобы подтвердить выбранный трек для воспроизведения.

Если меню состоит из нескольких страниц, нажимайте  или  на панели или ( или ) на пульте дистанционного управления), чтобы пролистать страницы.

4. Нажмите RETURN на пульте дистанционного управления, чтобы возвратиться к предыдущему уровню меню диска VCD. Это работает только для VCD, когда включена функция PBC.

5. Снова нажмите  (на пульте дистанционного управления) для отмены функции.

GOTO



На пульте



Повторение **A → B**



На пульте

- SET B: установите место B (автоматически); повторяя **A → B**.
- OFF: отменяет установки **A → B**.

Нажмите на кнопку GOTO на пульте ДУ, трек или заголовок DVD/глава и время появятся вверху экрана.

Текущий пункт подсвечен. Используйте кнопки /, чтобы выбрать другой пункт. Нажмите на кнопку ENTER, чтобы подтвердить.

Установка повторения между **A → B** repeat.
- SET A: установите место A.

Повторение

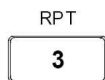

На пульте

На панели

Вы можете многократно воспроизводить текущий трек, программу или целый диск.

Во время воспроизведения один или несколько раз нажмите RPT.

- На дисплее появится иконка RPT.

- Для VCD/CD/MP3: на ЖК-дисплее появляется **RPT ONE → RPT ALL → RPT OFF**

- Для DVD: на ЖК-дисплее появляется **RPT CHP → RPT TLE → RPT OFF**

Примечание: если вы не выбираете включение RPT, после окончания воспроизведения всего диска или ЗАГОЛОВКА система остановится. Если никакие другие органы управления не будут нажаты, через 5 минут устройство перейдет в дежурный режим.

Пауза



На панели

На пульте

- Во время воспроизведения нажмите **▶||**, чтобы сделать паузу / остановить изображение на телевизионном экране.

- Звук будет отключен.

- На телевизионном экране отображается “PAUSE”, а на ЖК-дисплее мигает “PAUSE”. Нажмите **▶||** снова, чтобы продолжить воспроизведение.

Остановка

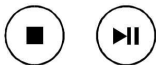

- Во время воспроизведения нажмите **⊙**. Воспроизведение будет остановлено.

Чтобы продолжить воспроизведение нажмите **▶||**.

На пульте

Выбор различных звуковых режимов (только для VCD)



Множественно нажимайте L/R/ST на панели управления или AUDIO на пульте дистанционного управления, чтобы выбрать следующие режимы Lch → Rch → STEREO. На жидкокристаллическом дисплее изображается channel left/channel right / dual channel на двуязычном VCD или mono left / mono right / stereo на VCD с одним языком

Изменение языка аудиотрека (только для DVD)

На DVD можно выбрать языка аудиотрека, нажимая L/R/ST на панели управление или AUDIO на пульте дистанционного управления в зависимости от заголовка. Во время воспроизведения нажмите кнопку [AUDIO] на пульте дистанционного управления, чтобы выбрать нужный вам язык среди языков, поддерживаемых диском. Если в течение 1 секунды не будут выполнены никакие операции, описание звука исчезнет.

Изменение языка субтитров (только для DVD)



Во время воспроизведения язык субтитров находится в пусковой установке диска. Нажмите кнопку [SUB-TITLE] на пульте дистанционного управления для переключения среди поддерживаемых диском языков. Если диск поддерживает только одни субтитры, функция не будет работать. Если в течение 5 секунд не будут выполнены никакие операции, описание языка исчезнет.



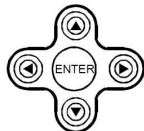

Использование TITLE/MENU (только для DVD)



Диски DVD-VIDEO разделены на длинные разделы изображения или музыки, называемые заголовками. Меню эпизодов полезно, когда заголовок DVD содержит несколько названий; используя меню эпизодов можно также выбрать нужный заголовок или раздел.

1. Нажмите TITLE/MENU.

На телевизионном экране появляется меню эпизодов. Содержимое меню отличается в зависимости от диска.

2. Нажмит     чтобы сделать выбор. В зависимости от диска для выбора заголовка могут быть использованы цифровые кнопки.

3. Нажмите ENTER.

Плеер начинает воспроизводить выбранный заголовок.

Изменение угла (только для DVD)



Если DVD-диски поддерживают воспроизведение с различных точек съемки, нажмите кнопку [ANGLE] на пульте дистанционного управления для воспроизведения изображений с различных точек съемки. Если диски не поддерживают много-угловое воспроизведение, эта функция не будет работать. Если в течение 1 секунды не будут выполнены никакие операции, описание точек съемки исчезнет.

Изменение масштаба изображения



Нажмите ZOOM
Изображение будет соответственно увеличено.

Встроенная установка плеера (на пульте)

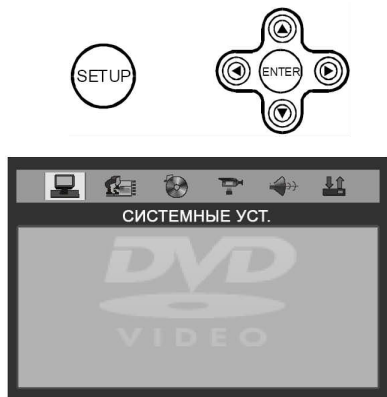

Нажмите кнопку SETUP на пульте дистанционного управления, чтобы отобразить экран установки, используйте кнопки ◀/▶ и ENTER, чтобы выбрать требуемый пункт:

Системные установки, Установка языка, Установка аудио, Установка видео, Цифровые установки.

Системные установки

ТВ система



Выберите пункт меню “ТВ система”.

Скринсейвер



Скринсейвер появляется через 3 минуты после остановки диска.
Исходная установка: Включено.

Видео

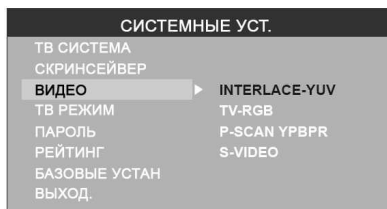

Исходная установка: INTERLACE-YUV.

ТВ режим



Выберите режим экрана для просмотра широкоэкранных фильмов.

4:3 PS: Для размера экрана 4:3. Края изображения будут обрезаны.

4:3 LB: Для размера экрана 4:3, сверху и снизу изображения появятся черные полосы.

16:9: Для размера экрана 16:9.

Пароль



Исходный пароль 0000.

Рейтинг



Рэйтинг диска от 1 до 8:

(1) С большим количеством ограничений.

(8) С маленьким количеством ограничений.

Исходный рейтинг: 8

Внимание: Вы можете установить рейтинг только при выключенной функции пароля, ограничения будут действовать только при включенной функции пароля.

Базовые установки



Если выбран этот режим, телевизор вернется к исходным установкам.

Установка языка

Язык

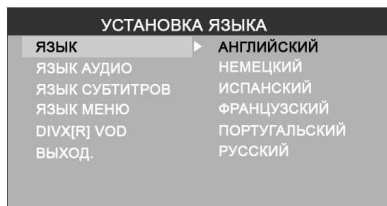

Выберите язык экранного меню.

Язык аудио

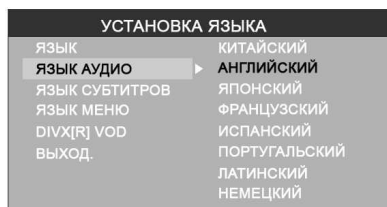

Выберите язык аудио. Вы также можете выбрать язык из предложенных на DVD диске. (Экран Вашего проигрывателя может отличаться от приведенного нами).

Язык субтитров

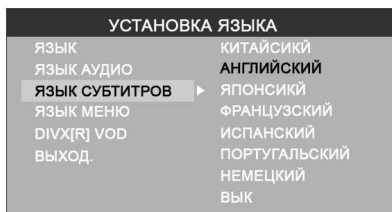

Выберите язык субтитров. Вы также можете выбрать язык субтитров из предложенных на DVD диске. (Экран Вашего проигрывателя может отличаться от приведенного нами).

Язык меню

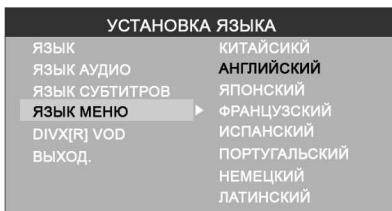

Выберите язык меню. Вы также можете выбрать язык аудио из предложенных на DVD диске. (Экран Вашего проигрывателя может отличаться от приведенного нами).

Внимание: пункт меню DIVX[R] VOD в данной версии устройства не активен.

Установка аудио

Аудио выход

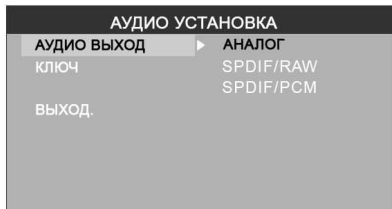

Выберите формат аудио выхода.

АНАЛОГ: Отсутствует выходной сигнал коаксиального или оптического выхода.

SPDIF/ RAW: Телевизор соединен с усилителем при помощи коаксиального или оптического кабеля.

SPDIF/ PCM: Телевизор соединен с двухканальным усилителем аудио системы при.

Ключ



Настройте уровень звучания при помощи кнопок ▲/▼.

Установка видео

Яркость



Настройте яркость изображения при помощи кнопок ▲/▼.

Контрастность



Настройте контрастность изображения при помощи кнопок ▲/▼.

Оттенок

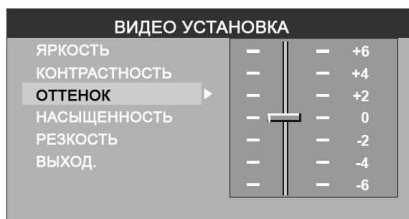

Настройте оттенок изображения при помощи кнопок ▲/▼.

Насыщенность



Настройте насыщенность изображения при помощи кнопок ▲/▼.

Резкость



Настройте резкость изображения при помощи кнопок ▲/▼.

Цифровые установки

Режим

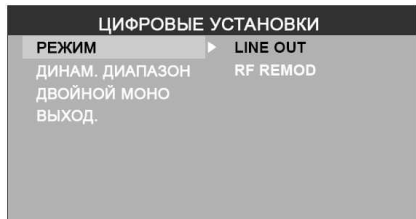

Выберите режим выходного сигнала:

LINE OUT: Сжатие входного сигнала. Низкий уровень громкости.

RF REMOD: Высокий уровень громкости.

Динамический диапазон



Если Вы выбрали режим сжатия “line out”, выберите этот пункт, чтобы установить пропорции сжатия и получить другой эффект.

При выборе пункта “Full”, аудио сигнал будет минимальным, при выборе “Off”, аудио сигнал будет максимальным.



Двойной моно



Выберите канал аудио сигнала: STEREO, MONO L, MONO R и MIX MONO.

Система против кражи

Снятие панели

1. Нажмите на кнопку  чтобы выключить питание устройства.
2. Нажмите на кнопку  чтобы снять панель.
3. Держите панель посередине. Сначала снимите один конец, затем другой.
4. Положите панель в специальный футляр и возьмите его с собой, когда будете покидать машину.

Установка панели

1. Возьмите панель и убедитесь, что она расположена лицевой стороной к Вам. Установите правую сторону панели в держатель.
2. Нажмите на правую сторону панели до щелчка.

Съем изделия

1. Снимите панель.
2. Вставьте два Т-образных ключа в отверстие лицевой стороны, пока не услышите щелчок.
3. Выньте изделие.

Обращение с дисками

Грязные, поцарапанные или погнутые диски могут вызвать искажение звука или шумы. Держите диск только за края (как показано на рисунке). Чтобы обеспечить чистоту, не прикасайтесь к его поверхности.

Диски должны храниться в их чехлах после использования, чтобы не поцарапать их поверхность.

Не подвергайте диски действию прямого солнечного света, повышенной влажности, повышенным температурам или действию пыли.

Продолжительное влияние предельных температур может изогнуть диск (например, пребывание дисков в автомобиле в летнее время).

Не царапайте и не пишите что-либо на любой стороне диска. Острые пишущие инструменты или чернила, используемые в них, могут повредить поверхность диска.

НЕ ПРИКАСАЙТЕСЬ к стороне, не имеющей маркировки.

НЕ ПРИКРЕПЛЯЙТЕ какую-либо печать, этикетку или лист предохранения данных к любой стороне диска.

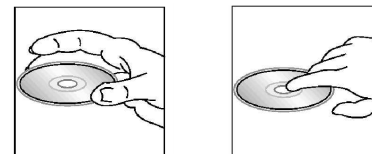

Чистка и уход

Чистка корпуса

Протирайте мягкой тканью. Если корпус очень загрязнен (не мочите его), используйте ткань, слегка смоченную мыльным раствором, и затем вытрите его сухой тканью.

Чистка дисков

а) Отпечатки пальцев должны быть тщательно стерты с поверхности диска мягкой тканью. В отличие от обычных пластинок, компакт-диски не имеют канавок для сбора пыли и микроскопических частиц грязи, поэтому осторожно вытирайте их мягкой тканью, чтобы убрать частицы грязи. Вытирайте прямолинейным движением от центра к краю.

б) Никогда не используйте растворитель, бензин, очиститель пластинок или антистатический аэрозоль для чистки дисков. Такие химические вещества могут повредить его пластиковые поверхности.

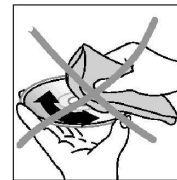
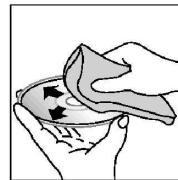

Руководство по устранению неисправностей

Неисправность	Причина	Решение
Нет питания	Зажигание машины не включено. Сгорел предохранитель.	Если источник питания подключен надлежащим образом к выключателю машины, установите ключ зажигания в положение “ACC”. Замените предохранитель.
Невозможно загрузить диск	В плеер установлен диск.	Удалите диск из плеера, затем установите новый.
Невозможно считать диск	Диск установлен верхней стороной вниз. Диск загрязнен или имеет дефект. Температура внутри машины очень высокая.	Установите компакт диск стороной с этикеткой вверх. Очистите диск или установите новый. Подождите, пока температура не станет нормальной.
Нет звука	Звук установлен на минимум. Кабель не подключен надлежащим образом.	Отрегулируйте звук до необходимого уровня. Проверьте подключение кабеля.
Не действуют функциональные ключи	Встроенный микрокомпьютер не работает надлежащим образом из-за шумов. Передняя панель не установлена на свое место.	Нажмите кнопку RESET. Повторно установите переднюю панель.
Звук пропадает	Угол установки более 30 градусов. Диск загрязнен или имеет дефект.	Отрегулируйте угол установки, установив его менее 30 градусов. Очистите диск или установите новый.
Радио не работает. Не работает автоматический выбор радиостанции	Антенный кабель не подключен. Сигналы слишком слабы.	Вставьте антенный кабель надежно. Выберите станцию вручную.

Технические характеристики

Общие. Источник питания	12 В, постоянное
Потребляемый ток/Предохранитель:	Максимум 15 А/ 15 А
Максимальная выходная мощность:	50 Вт x 4 канала
Размеры (Ш x В x Д)	178 x 50 x 165 мм
Рабочий диапазон температур:	-10°C - +60°C
Сtereo FM радио. Частотный диапазон:	65.0 – 74.0/87.5 - 108.0 МГц
Используемая чувствительность/ Промежуточная частота:	3 мкВ/ 10.7 МГц
MW радио. Частотный диапазон:	522-1620 кГц
DVD дека. Формат	DVD/SVCD/VCD/CD/MP3/ CD-R /CD-RW/DVD±R
Видео система/ Аудио система	Стандарт NTSC/PAL / 24 бит/96 кГц
Система загрузки диска	Автозагрузка
Угол монтажа	0 - +/-30
Видео. Видео система	16:9 и 4:3
Уровень сигнала на выходе	1.0 В, 75 Ом
Горизонтальное разрешение	500
Аудио	
Максимальный уровень сигнала на выходе	2 В RMS (+/-3 дБ)
Частотный диапазон	20 Гц – 20 кГц
Уровень сигнал-шум (A-vtd)/Разделение	60 дБ/50 дБ
Линейный выход	CD макс. 2000 мВ

Технические характеристики могут быть изменены заводом-изготовителем без предварительного уведомления.

Указанные масса и геометрические размеры имеют приблизительные значения.

Free Manuals Download Website

<http://myh66.com>

<http://usermanuals.us>

<http://www.somanuals.com>

<http://www.4manuals.cc>

<http://www.manual-lib.com>

<http://www.404manual.com>

<http://www.luxmanual.com>

<http://aubethermostatmanual.com>

Golf course search by state

<http://golfingnear.com>

Email search by domain

<http://emailbydomain.com>

Auto manuals search

<http://auto.somanuals.com>

TV manuals search

<http://tv.somanuals.com>