



# Solar Powered Motion Sensor Light

Model SH-7001

## FEATURES

- Turns on light when motion is detected.
- Automatically turns light off.
- Photocell keeps the light off during daylight hours.
- **Battery Protection Circuitry.** Unit will shut down when battery is low. Unit will automatically resume operation when battery is recharged to a safe level.

## REQUIREMENTS

- Do not turn the light on before the battery is fully charged. Charge the battery by keeping the switch in the OFF position and the solar collector pointed directly at the noon sun for 3 sunny days. If not fully charged, the unit will not work.
- When FULLY charged, the solar light will operate a maximum of 15 days without sunlight. Actual operating time will vary depending upon how frequently the light is triggered.

## UNPACKING

Be sure to remove all contents from packaging and verify all items are present before assembling this light fixture. This package includes the following items:

1. Solar Light Fixture

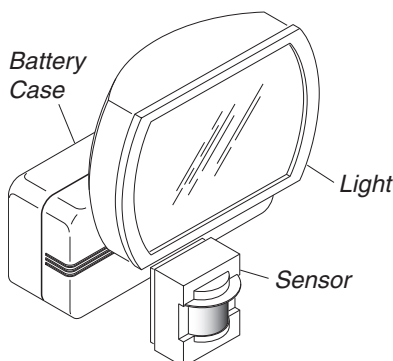

2. Solar Panel

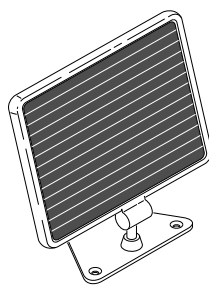

3. Mounting Screws (2 sizes)



Tapered Screw (3)

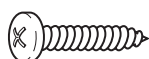

Round Head Screw (2)

## INSTALLATION

For best performance, mount the fixture about 8 feet (2.4 m) above the ground.

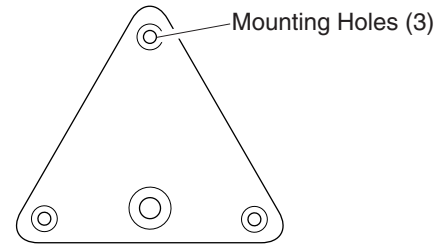

Three Mounting Holes for Solar Panel Base

1. **Mount solar panel base on a solid surface using three tapered screws.** Adjust the panel to point directly at the noon sun. Avoid obstructions such as trees or buildings that may block sun light. Allow for enough wire to reach the case. **Keep ball joint at bottom.**

*Note:* You will want to re-aim the solar panel as the seasons change to keep it pointed directly at the noon sun.

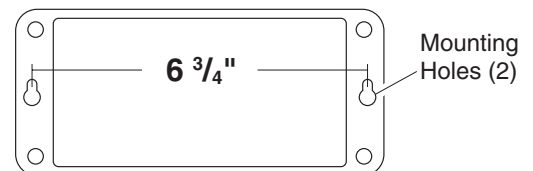

2. **Mount the battery case on a solid surface using two round-head screws and the keyholes on the back of the case.**
3. **Adjust sensor.** For proper operation, the sensor head must be rotated so that the sensor controls face downward as shown below.

**IMPORTANT:** The controls must face downward to avoid damage from rain. If controls face upward, move sensor to the original down position, rotate 180°, then raise to the position shown below.

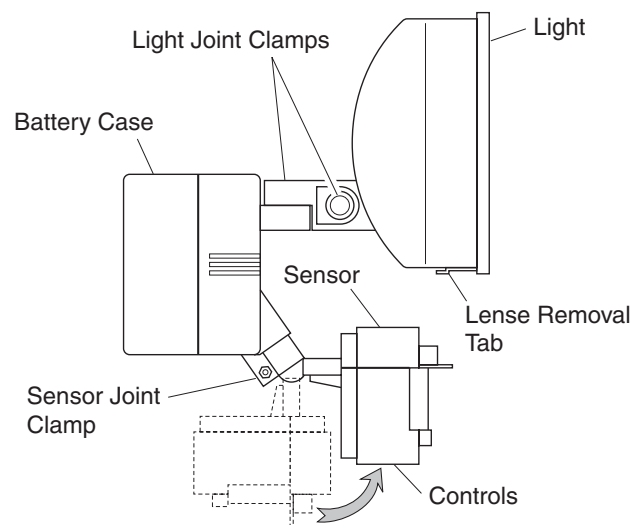

4. Plug the solar panel cable into the bottom of the battery case. **IMPORTANT:** Allow the battery to charge with three days of sunshine before testing.

# TEST AND ADJUSTMENT

**NOTE:** Sensor has a 30 second warm up period before it will detect motion. When switching modes wait 30 seconds.

- Slide the sensor switch to the TEST (center) position.
- Place the RANGE adjustment in the medium position (halfway between MIN and MAX position).

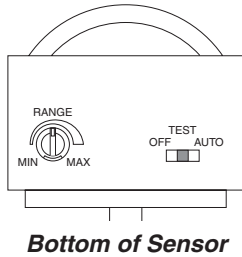

- Loosen the clamp screw in the sensor ball joint.

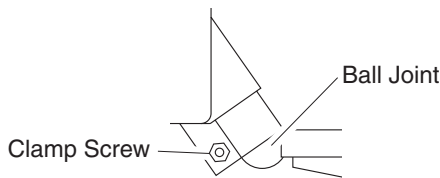

- Walk through the coverage area noting when the lights turn on. Gently move the sensor head up, down, or sideways to change the coverage area. *Note:* Wait 5 to 10 seconds after light turns off to retest.

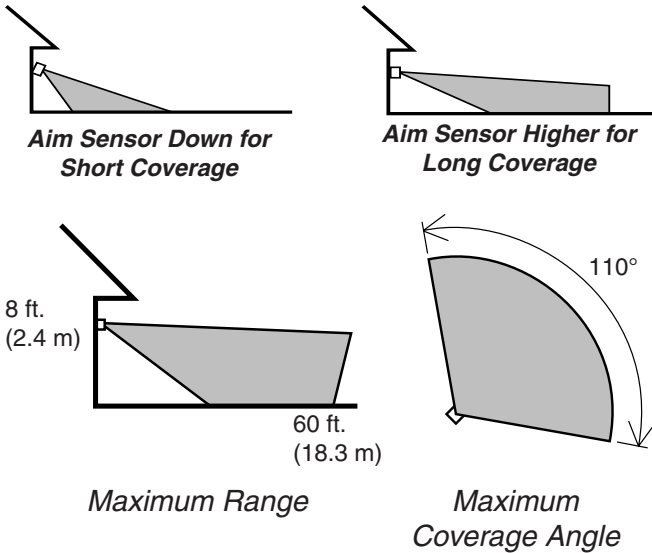

- Increase RANGE only as needed. A larger RANGE setting may cause false triggering and reduce battery life.
- Secure the sensor into position by tightening the clamp screw. Do not overtighten the screw.
- After dark, adjust the light to cover desired area.

# Adjustment of Coverage Area

The sensor detects "motion" by the movement of heat (body heat) across the coverage area. However, following are examples of objects that also produce heat and can cause the sensor to false trigger:

- Pools of Water
- Dryer Vents
- Heating Vents
- Air Conditioners
- Fenced-In Animals
- Automobile Traffic

If you suspect that a heat source of this type is falsely triggering the sensor, try reducing the RANGE or aiming the sensor away from the heat source in question.

*Note:* The detector is less sensitive to motion directly towards it and more sensitive to across motion.

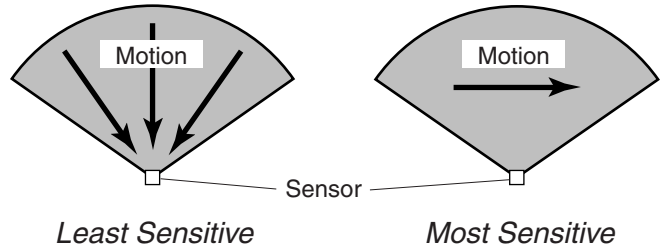

# OPERATION

Place the sensor switch in AUTO for normal operation. If the light is not needed, put the switch in the OFF position.

Mode:	On-Time	Works:	Day	Night
<b>Test</b>	5 Seconds		x	x
<b>Auto</b>	30 Seconds			x

# THINGS TO REMEMBER

- Periodically clean the solar panel with a soft cloth and warm water. Do not hose spray. Keep the collector clear of snow and leaves. Make sure trees and other objects do not block sunlight from the panel.
- If not to be used for several weeks, turn the unit OFF. Store it with the panel connected and where the panel can gather sunlight.
- Solar collection is only effective in direct sunlight. Every hour the light is on requires a minimum of 16 hours of sunlight charging. Solar panels collect less than 10% of the sun's energy. Light bulbs convert this energy to light at 5% efficiency.
- Several days of use with overcast skies may discharge the battery. Because of the battery protection circuit, the light will not work until the battery is fully recharged.
- This light is supplied with a 15 Watt, bi-pin, halogen bulb. *Note:* Using a larger bulb will decrease battery life.

## BATTERY REPLACEMENT

This solar light contains a rechargeable battery that can be replaced if needed. To replace the battery follow the steps below.

**IMPORTANT: The sealed lead-acid battery must be recycled or disposed of properly.**

1. Remove rear battery cover. Press in the two catch releases on the cover and remove the cover.
2. Remove rechargeable battery. Slide battery out of case and remove the wire connectors from the battery.
3. Replace battery. Connect the RED wire connector to the positive (+) terminal and the BLACK wire connector to the negative (-) terminal.
4. Replace battery cover. Insert the two tabs on the cover into the slots on the back of the case. Press the cover against the case until the two catch releases snap into place.

**IMPORTANT: Keep sensor switch in the "OFF" position for three days to allow the battery to fully charge before testing.**

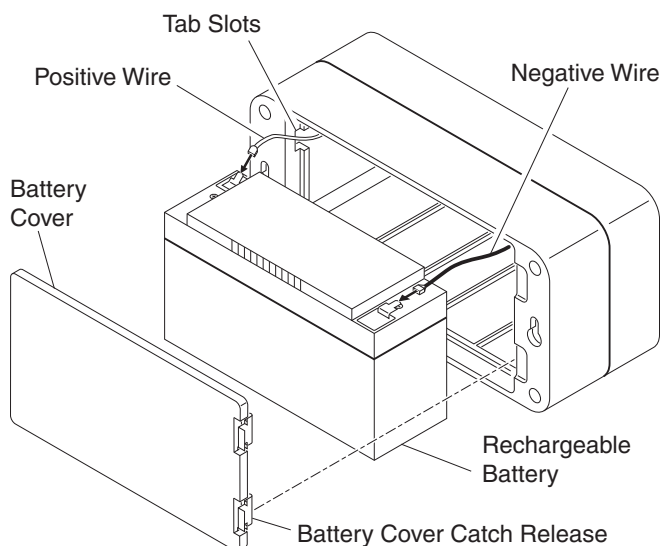

## SPECIFICATIONS

Range .....	Up to 60 ft. (18.3 m); [varies with surrounding temperature]
Sensing Angle .....	Up to 110°
Lamp.....	15 watt, 6 volt halogen
Battery Type.....	Sealed lead acid, 6 V 6.0 A-Hr.
On Time .....	30 seconds, re-triggerable
Full Charge on Time .....	Up to 1 hour

**IMPORTANT: Replace lamp only with same type lamp, 20 watts or less. DO NOT reverse the battery wires. Damage to the unit will result. Like any lead-acid battery, this battery must be disposed of properly.**

HeathCo LLC reserves the right to discontinue products and to change specifications at any time without incurring any obligation to incorporate new features in products previously sold.

## TROUBLESHOOTING GUIDE

SYMPTOM	POSSIBLE CAUSE	SOLUTION
Lights will not come on.	<ol style="list-style-type: none"> <li>1. Battery is dead.</li> <li>2. Sensor is turned OFF.</li> <li>3. Lamp is loose or burned out.</li> <li>4. Daylight turn-off is in effect.</li> <li>5. Incorrect aiming.</li> </ol>	<ol style="list-style-type: none"> <li>1. Switch the sensor OFF and let the battery charge for three or more sunny days before using again.</li> <li>2. Turn sensor ON.</li> <li>3. Check lamp and replace if burned out.</li> <li>4. Recheck after dark.</li> <li>5. Re-aim the sensor to cover desired area.</li> </ol>
Lights come on in daylight.	<ol style="list-style-type: none"> <li>1. Light control may be installed in a relatively dark location.</li> <li>2. Light control is in TEST.</li> </ol>	<ol style="list-style-type: none"> <li>1. Relocate light control to an area that receives more light.</li> <li>2. Set control switch to AUTO position.</li> </ol>
Lights come on for no apparent reason.	<ol style="list-style-type: none"> <li>1. Light control may be sensing small animals or automobile traffic.</li> <li>2. Range is set too high.</li> </ol>	<ol style="list-style-type: none"> <li>1. Re-aim sensor.</li> <li>2. Reduce RANGE.</li> </ol>
Lights stay on continuously.	<ol style="list-style-type: none"> <li>1. Light control is pointed toward a heat source like an air vent, dryer vent, or brightly-colored heat-reflective surface.</li> <li>2. Light control is in TEST.</li> </ol>	<ol style="list-style-type: none"> <li>1. Reposition sensor.</li> <li>2. Set control switch to AUTO position.</li> </ol>
Lights flash on and off.	<ol style="list-style-type: none"> <li>1. Heat or light from the lamp may be turning the light control on and off.</li> <li>2. Heat being reflected from other objects may be affecting the sensor.</li> <li>3. Light control is in the TEST mode and warming up.</li> <li>4. Battery is almost dead.</li> </ol>	<ol style="list-style-type: none"> <li>1. Reposition the lamps away from the sensor.</li> <li>2. Reposition sensor.</li> <li>3. Flashing is normal under these conditions.</li> <li>4. Reduce RANGE. If flashing continues, switch the sensor OFF and let the battery charge for three or more sunny days before using again.</li> </ol>

### TECHNICAL SERVICE

**Please call 1-800-858-8501 (English speaking only) for assistance before returning product to store.**

If you experience a problem, follow this guide. You may also want to visit our Web site at: [www.hzsupport.com](http://www.hzsupport.com). If the problem persists, call\* for assistance at **1-800-858-8501** (English speaking only), 7:30 AM to 4:30 PM CST (M-F). You may also write\* to:

HeathCo LLC  
P.O. Box 90004, Bowling Green, KY 42102-9004  
ATTN: Technical Service

\* If contacting Technical Service, please have the following information available: Model Number, Date of Purchase, and Place of Purchase.

### No Service Parts Available for this Product

#### FIVE YEAR LIMITED WARRANTY

This is a "Limited Warranty" which gives you specific legal rights. You may also have other rights which vary from state to state or province to province.

For a period of five years from the date of purchase, any malfunction caused by factory defective parts or workmanship will be corrected at no charge to you.

**Not Covered** - Repair service, adjustment and calibration due to misuse, abuse or negligence, light bulbs, batteries, and other expendable items are not covered by this warranty. Unauthorized service or modification of the product or of any furnished component will void this warranty in its entirety. This warranty does not include reimbursement for inconvenience, installation, setup time, loss of use, unauthorized service, or return shipping charges.

This warranty covers only HeathCo LLC assembled products and is not extended to other equipment and components that a customer uses in conjunction with our products.

THIS WARRANTY IS EXPRESSLY IN LIEU OF ALL OTHER WARRANTIES, EXPRESS OR IMPLIED, INCLUDING ANY WARRANTY, REPRESENTATION OR CONDITION OF MERCHANT ABILITY OR THAT THE PRODUCTS ARE FIT FOR ANY PARTICULAR PURPOSE OR USE, AND SPECIFICALLY IN LIEU OF ALL SPECIAL, INDIRECT, INCIDENTAL, OR CONSEQUENTIAL DAMAGES.

REPAIR OR REPLACEMENT SHALL BE THE SOLE REMEDY OF THE CUSTOMER AND THERE SHALL BE NO LIABILITY ON THE PART OF HEATHCO LLC FOR ANY SPECIAL, INDIRECT, INCIDENTAL, OR CONSEQUENTIAL DAMAGES, INCLUDING BUT NOT LIMITED TO ANY LOSS OF BUSINESS OR PROFITS, WHETHER OR NOT FORESEEABLE. Some states or provinces do not allow the exclusion or limitation of incidental or consequential damages, so the above limitation or exclusion may not apply to you. Please keep your dated sales receipt, it is required for all warranty requests.



# Luz detectora de movimiento con alimentación solar

## Modelo SH-7001

### CARACTERÍSTICAS

- Prende la luz cuando detecta movimiento.
- Apaga la luz automáticamente.
- La fotocélula mantiene la luz apagada durante el día.
- **Circuito protector de la batería.** La unidad se apagará automáticamente cuando la batería está descargada. La unidad reanuda automáticamente la operación cuando a la batería se la carga a un nivel seguro.

### REQUISITOS

- No prenda la luz antes que la batería esté completamente cargada. Cargue la batería manteniendo el interruptor en la posición OFF y el colector solar apuntando directamente al sol del mediodía durante 3 días de sol. Si no está completamente cargada, la unidad no funcionará.
- Cuando esté COMPLETAMENTE cargada, la luz solar funcionará por un máximo de 15 días in necesidad de sol. El tiempo de funcionamiento real variará dependiendo de cuán a menudo la luz es activada.

### DESEMPAQUE

Asegúrese de retirar todo el contenido del empaque y verificar que todos los elementos estén incluidos antes de ensamblar este aparato de luz. Este paquete incluye los siguientes elementos:

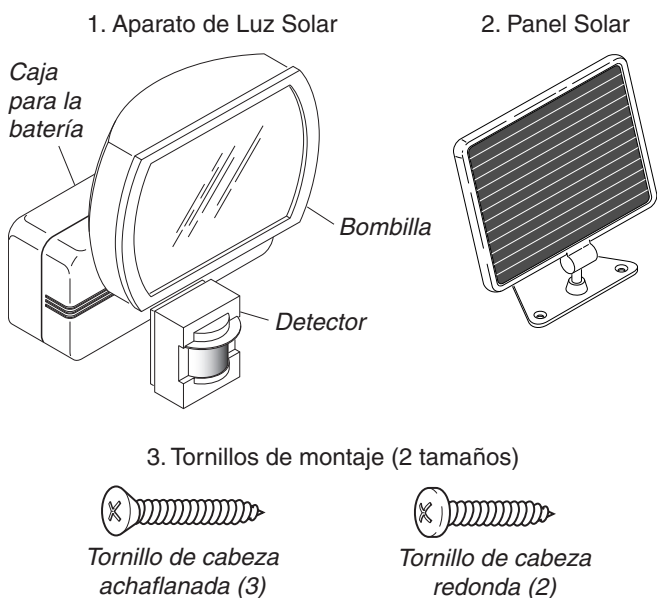

### INSTALACIÓN

Para un mejor rendimiento, monte la unidad cerca de 2,4 m (8 pies) desde el piso.

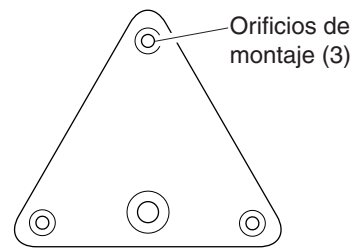

Tres agujeros de montaje para la base del panel solar

1. **Monte la base del panel solar sobre una superficie sólida usando tres tornillos cónicos.** Acomode el panel de manera que apunte directamente al sol del mediodía. Evite obstrucciones tales como árboles o edificios que puedan bloquear la luz del sol. Tenga suficiente cable que alcance hasta la caja. **Mantenga la unión esférica en la parte de abajo.**

*Nota:* Usted deberá apuntar de nuevo el panel solar de acuerdo al cambio de las estaciones para mantenerlo apuntando directamente al sol del mediodía.

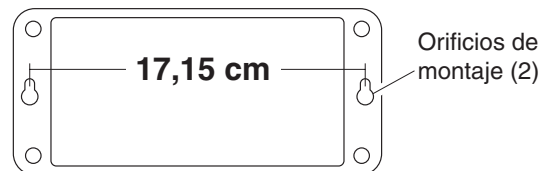

2. **Monte la caja de la batería sobre una superficie sólida usando dos tornillos de cabeza redonda y los orificios en la parte de atrás de la caja.**
3. **Acomode el Detector.** Para una operación correcta, la cabeza del detector debe girarse de modo que los controles del detector queden ubicados hacia abajo como se muestra a continuación.

Continúa

**IMPORTANTE:** Los controles deben estar hacia abajo para que la lluvia no los dañe. Si los controles están hacia arriba, mueva el detector a su posición original de hacia abajo, gírelo por 180°, luego súbalo a la posición que se muestra abajo.

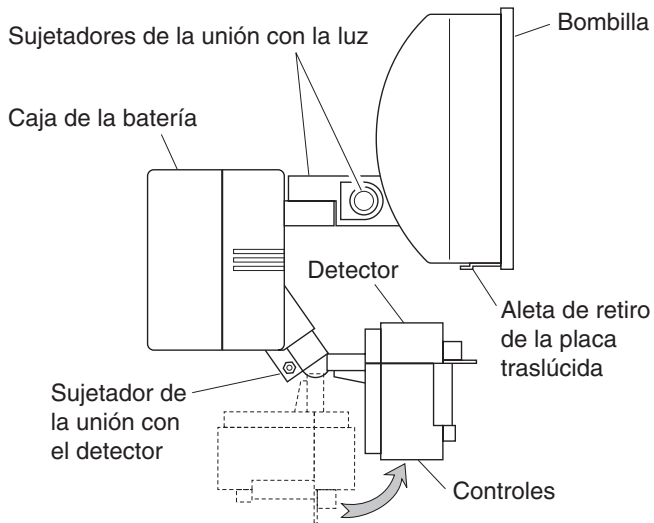

4. Enchufe el cable del panel solar en la parte inferior de la caja de la batería. **IMPORTANTE:** Deje que la batería se cargue durante tres días de sol antes de probarla.

## PRUEBA Y AJUSTE

**NOTA:** El detector tiene un tiempo de calentamiento de 30 segundos antes de que pueda detectar movimiento. Cuando cambie las fases espere 30 segundos.

1. Deslice el interruptor del detector a la posición de "PRUEBA" ("TEST") (centro).
2. Ponga el ajuste de ALCANCE en la posición media (en la mitad entre la posición MÍN y MÁX).

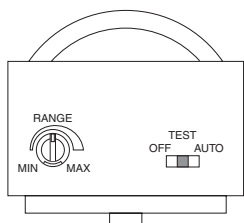

Parte inferior del detector

3. Afloje el tornillo sujetador en la unión esférica del detector.

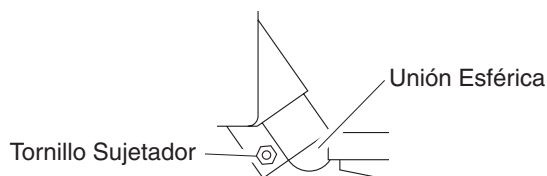

4. Camine por el área de cobertura y dése cuenta cuando las luces se prenden. Mueva suavemente la cabeza del detector hacia arriba, hacia abajo, hacia los lados para cambiar el área de cobertura. *Nota:* Espere de 5 a 10 segundos después que se apague la luz para probarla de nuevo.

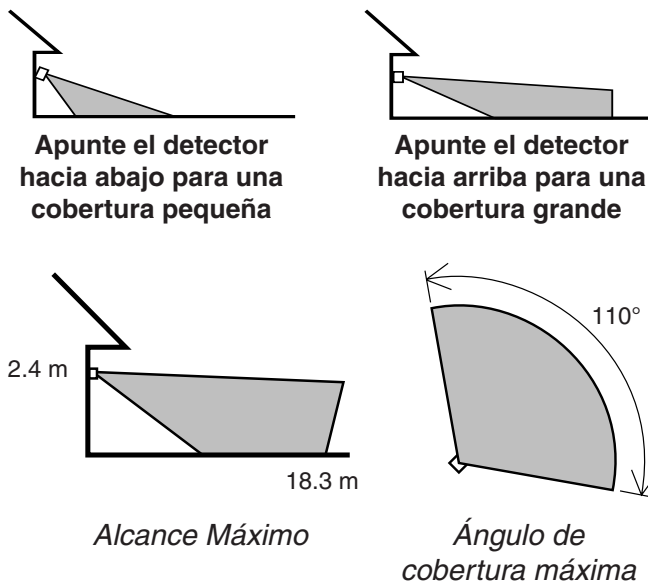

5. Aumente el ALCANCE solo cuando sea necesario. Una regulación más amplia del ALCANCE puede causar una falsa alarma y reducir la vida de la batería.
6. Asegure la cabeza del detector en su sitio ajustando el tornillo sujetador. No sujete demasiado el tornillo.
7. Después del anochecer, acomode la luz de manera que cubra el área deseada.

## Regulación del Área de Cobertura

El detector detecta "movimiento" por el movimiento del calor (calor corporal) a través del área de cobertura. Sin embargo, a continuación están ejemplos de objetos que pueden producir calor y hacer que el detector active una falsa alarma:

- Charcos de agua
- Acondicionadores de aire
- Ventosas de la secadora
- Animales en vallas
- Ventosas de calefacción
- Tráfico automotor

Si sospecha que una fuente de calor de este tipo hace que el detector suene una falsa alarma, trate de reducir el ALCANCE o apunte el detector lejos de esa fuente de calor.

*Nota:* El detector es menos sensible al movimiento dirigido directamente hacia él y menos sensible a un movimiento al través.

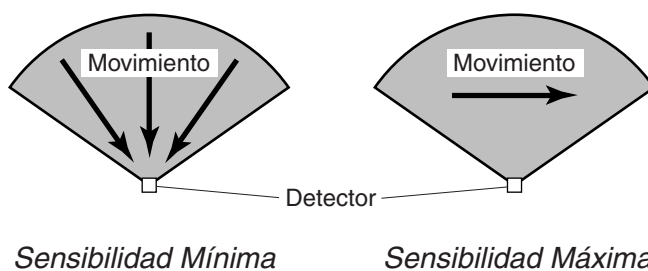



## FUNCIONAMIENTO

Ponga el interruptor del detector en AUTO(mático) para una operación normal. Si no se necesita la luz, ponga el interruptor en la posición OFF.

Modalidad:	Duración	Trabajos:	Día	Noche
<b>Prueba</b>	5 Seg.		x	x
<b>Autom.</b>	30 Seg.			x

## PUNTOS QUE SE DEBEN RECORDAR

- Limpie el panel solar periódicamente con un trapo suave y con agua tibia. No use una manguera. Mantenga el colector sin nieve y sin hojas. Asegúrese que los árboles y otros objetos no cubran la luz del sol dirigida al panel.
- Si no va a usarla por algunas semanas, APAGUE la unidad. Guárdela con el panel conectado y en un sitio donde el panel pueda guardar la luz solar.
- La colección solar es solo efectiva bajo la luz directa del sol. Por cada hora que la luz está prendida requiere un mínimo de 16 horas de carga de luz solar. Los paneles solares recolectan menos del 10% de la energía solar. Las bombillas convierten esta energía en luz con una eficiencia del 5%.
- Si la usa durante varios días nublados la batería se puede descargar. Debido al circuito de protección de la batería, la luz funcionará solo cuando la batería esté completamente cargada.
- Esta lámpara viene con una bombilla halógena de 2-clavijas y 15 vatios. *Nota:* Si usa una bombilla más potente disminuirá la vida de la batería.

## CAMBIO DE LA BATERÍA

Esta lámpara solar tiene una batería recargable que puede cambiarse si es necesario. Para cambiar la batería siga las instrucciones que siguen.

**IMPORTANTE:** La batería de plomo-ácido sellada debe ser reciclada o desechada correctamente.

1. Retire la tapa posterior de la batería. Retire la tapa presionando en los sus desenganches.
2. Retire la batería recargable. Extraiga la batería de la caja y retire de la batería los conectores para alambre.
3. Cambie la batería. Conecte el conector ROJO para alambre al terminal positivo (+) y el conector NEGRO para alambre al terminal negativo (-).

4. Vuelva a colocar la tapa de la batería. Inserte las dos aletas de la tapa en las ranuras posteriores de la caja. Presione la tapa contra la caja hasta que los dos desenganches se sujeten a presión en su sitio.

**IMPORTANTE:** Antes de la prueba mantenga el interruptor del detector en la posición "OFF" durante tres días para permitir que la batería se cargue por completo.

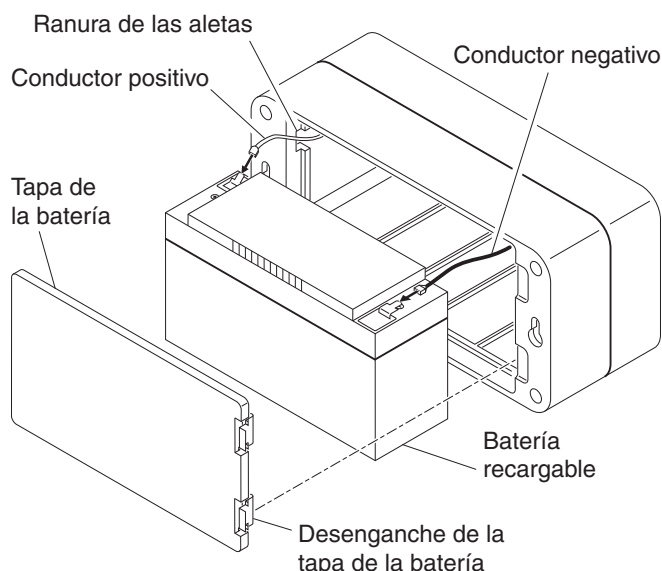

## ESPECIFICACIONES

Alcance.....	Hasta 18,3 m; [varía de acuerdo a la temperatura donde se encuentre]
Ángulo de detección .....	Hasta 110°
Lámpara .....	Halógena de 15 vatios, 6 voltios
Tipo de batería .....	Batería sellada de plomo, 6 V 6.0A-Hr.
Duración .....	30 Segundos, re-activable
Duración con carga completa .....	Hasta 1 hora

**IMPORTANTE:** Cambie la lámpara con el mismo tipo de lámpara, de 20 vatios o menos. NO reverse los cables de la batería. La unidad se dañará. Como cualquier batería de plomo, se debe disponer de esta batería como es debido.

HeathCo LLC se reserva el derecho de discontinuar los productos y de cambiar las especificaciones a cualquier hora sin incurrir en ninguna obligación de tener que incorporar las nuevas características en los productos vendidos anteriormente.

## GUÍA DE ANÁLISIS DE AVERÍAS

SÍNTOMA	POSIBLE CAUSA	SOLUCIÓN
Las luces no se prenden.	<ol style="list-style-type: none"> <li>1. La batería está muerta.</li> <li>2. El detector está APAGADO.</li> <li>3. La bombilla está floja o quemada.</li> <li>4. La modalidad de apagado durante el día está en efecto.</li> <li>5. Está apuntando incorrectamente.</li> </ol>	<ol style="list-style-type: none"> <li>1. APAGUE el interruptor del detector y cargue la batería durante tres o más días de sol antes de volverla a usar.</li> <li>2. PRENDA el detector.</li> <li>3. Revise la lámpara y cámbiela si está quemada.</li> <li>4. Revíselo después del anochecer.</li> <li>5. Apunte de nuevo el detector para cubrir el área deseada.</li> </ol>
Las luces se prenden durante el día.	<ol style="list-style-type: none"> <li>1. El control de luz puede estar instalado en un lugar relativamente oscuro.</li> <li>2. El control de luz está en posición de prueba.</li> </ol>	<ol style="list-style-type: none"> <li>1. Mueva el control de luz a un área que reciba más luz.</li> <li>2. Fije el interruptor de control a la posición AUTO.</li> </ol>
Las luces se prenden sin ninguna razón aparente.	<ol style="list-style-type: none"> <li>1. El control de luz puede estar detectando animales pequeños o tráfico de carros.</li> <li>2. El alcance está calibrado demasiado alto.</li> </ol>	<ol style="list-style-type: none"> <li>1. Apunte de nuevo el detector.</li> <li>2. Reduzca el alcance (RANGE).</li> </ol>
Las luces se quedan prendidas continuamente.	<ol style="list-style-type: none"> <li>1. El control de luz está apuntando hacia una fuente de calor tal como una ventosa de aire o una superficie de color luminoso que refleja el calor.</li> <li>2. El control de luz está en posición de PRUEBA (TEST).</li> </ol>	<ol style="list-style-type: none"> <li>1. Reposicione el detector.</li> <li>2. Fije el interruptor de control a la posición de AUTO(mático).</li> </ol>
Las luces se prenden y se apagan.	<ol style="list-style-type: none"> <li>1. El calor o la luz de la lámpara puede estar prendiendo y apagando el control de luz.</li> <li>2. El calor que se refleja de otros objetos puede estar afectando al detector.</li> <li>3. El control de luz está en modalidad de Prueba y calentándose.</li> <li>4. La batería está casi muerta.</li> </ol>	<ol style="list-style-type: none"> <li>1. Reposicione las lámparas lejos del detector.</li> <li>2. Reposicione el detector.</li> <li>3. El destello es normal bajo estas condiciones.</li> <li>4. Reduzca el alcance (RANGE). Si el destello continúa, APAGUE el detector y deje que la batería se cargue por tres o más días de sol antes de usarla de nuevo.</li> </ol>

### SERVICIO TÉCNICO

**Favor de llamar al 1-800-858-8501 (sólo para hablar en inglés) para pedir ayuda antes de devolver el producto a la tienda.**

Si tiene algún problema, siga esta guía. Usted puede también visitar nuestro sitio Web: [www.hzsupport.com](http://www.hzsupport.com). Si el problema continúa, llame al **1-800-858-8501** (sólo para hablar en inglés), de 7:30 AM a 4:30 PM CST (L-V). Usted puede también escribir a:

HeathCo LLC

P.O. Box 90004, Bowling Green, KY 42102-9004

ATTN: Technical Service (Servicio Técnico)

\* Si se llama al Servicio Técnico, por favor tener lista la siguiente información: Número de Modelo, Fecha de compra y Lugar de compra.

**No hay piezas de servicio disponibles para este producto.**

#### GARANTÍA LIMITADA A 5 AÑOS

Esta es una "Garantía Limitada" que le da a Ud. derechos legales específicos. Usted puede también tener otros derechos que varían de estado a estado o de provincia a provincia.

Por un período de 5 años desde la fecha de compra, cualquier mal funcionamiento ocasionado por partes defectuosas de fábrica o mano de obra será corregido sin cargo para Ud.

**No cubierto** - Servicio de reparación, ajuste y calibración debido al mal uso, abuso o negligencia, bombillas, baterías, u otras partes fungibles no están cubiertas por esta garantía. Los Servicios no autorizados o modificaciones del producto o de cualquier componente que se provee invalidarán esta garantía en su totalidad. Esta garantía no incluye reembolso por inconveniencia, instalación, tiempo de instalación, pérdida de uso, servicio no autorizado, o costos de transporte de retorno.

Esta garantía cubre solamente los productos ensamblados por HeathCo LLC y no se extiende a otros equipos o componentes que el consumidor usa junto con nuestros productos.

ESTA GARANTÍA ESTÁ EXPRESAMENTE EN LUGAR DE OTRAS GARANTÍAS, EXPRESADAS O SOBREENTENDIDAS, INCLUYENDO CUALQUIER GARANTÍA, REPRESENTACIÓN O CONDICIÓN DE COMERCIABILIDAD O QUE LOS PRODUCTOS SE ADAPTEN PARA CUALQUIER PROPÓSITO O USO EN PARTICULAR, Y ESPECIFICAMENTE EN LUGAR DE TODOS LOS DAÑOS ESPECIALES, INDIRECTOS, INCIDENTALES Y CONSECUENTES.

LA REPARACIÓN O EL REEMPLAZO DEBERÍA SER LA ÚNICA SOLUCIÓN DEL CLIENTE Y NO HABRÁ RESPONSABILIDAD POR PARTE DE HEATHCO LLC POR CUALQUIER DAÑO ESPECIAL, INDIRECTO, INCIDENTAL O CONSECUENTE, INCLUIDOS PERO NO LIMITADOS A CUALQUIER PÉRDIDA DE NEGOCIO O GANANCIAS SEAN O NO PREVISIBLES. Algunos estados o provincias no permiten la exclusión o limitación de daños incidentales o consecuentes, de modo que la limitación o exclusión arriba indicada puede que no se aplique a Ud. Por favor guarde su recibo de venta fechado; se lo requiere para cualquier solicitud de garantía.





# Éclairage à détecteur de mouvements, à énergie solaire

Modèle SH-7001

## CARACTÉRISTIQUES

- Allume l'éclairage lorsqu'un mouvement est détecté.
- Éteint automatiquement l'éclairage.
- Photocellule qui maintient l'éclairage éteint pendant la période de lumière du jour.
- **Circuit de protection de la pile.** L'appareil se désactive lorsque la pile est faible, puis se réactive automatiquement lorsque la puissance de la pile est suffisante.

## EXIGENCES

- Ne pas activer l'éclairage avant que la pile ne soit complètement chargée. Pour charger la pile, placer l'interrupteur en position OFF et s'assurer que le panneau solaire est dirigé vers le soleil de midi pendant au moins trois jours ensoleillés. Si la pile n'est pas complètement chargée, le luminaire ne fonctionnera pas.
- Une fois la pile **COMPLÈTEMENT** chargée, l'appareil peut fonctionner pendant un maximum de 15 jours sans période ensoleillée. La durée de fonctionnement réelle varie selon la fréquence à laquelle l'éclairage est déclenché.

## DÉBALLAGE

Retirez tout le contenu de l'emballage et assurez-vous d'avoir en main tous les éléments avant de débiter l'assemblage. L'emballage contient les éléments suivants :

1. Luminaire à énergie solaire

2. Panneau solaire

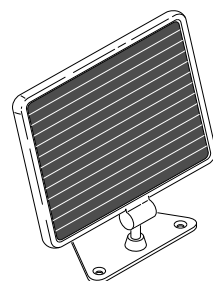
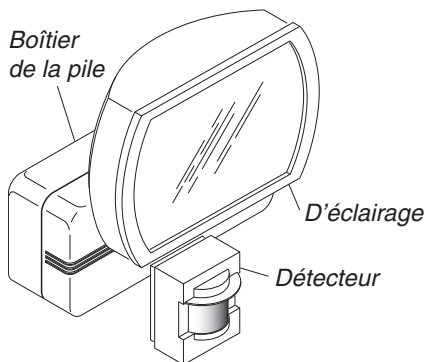

3. Vis de montage (2 formats)



Vis à tête conique (3)

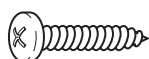

Vis à tête ronde (2)

## INSTALLATION

Pour un rendement supérieur, installer l'appareil à environ 2,4 m (8 pieds) du sol.

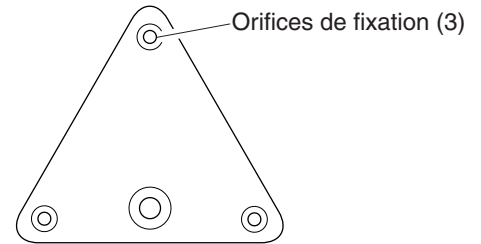

Trois orifices de fixation pour le socle du panneau solaire

1. **Installer le socle du panneau solaire sur une surface solide au moyen des trois vis à tête conique.** Orienter le panneau de façon qu'il pointe directement vers le soleil de midi. Éviter les obstacles, notamment les arbres ou les immeubles, qui pourraient obstruer la lumière du soleil. Prévoir suffisamment de fil pour rejoindre le boîtier. **S'assurer que le joint à rotule est en bas.**

*Note :* Vous devrez probablement réorienter le panneau solaire au fur et à mesure du passage des saisons pour le garder directement pointé vers le soleil de midi.

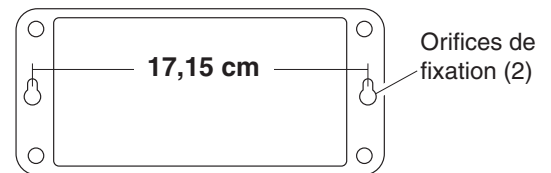

2. **Installer le boîtier de la pile sur une surface solide au moyen des deux vis à tête ronde, en vous servant des orifices en trou de serrure à l'arrière du boîtier.**
3. **Régler le capteur.** Pour fonctionner correctement, le capteur doit être placé de façon que les commandes soient face au sol, comme illustré ci-dessous.

À suivre

**IMPORTANT : Les commandes doivent pointer vers le sol pour éviter qu'elles ne soient endommagées par la pluie.** Lorsque les commandes pointent vers le haut, replacer le capteur à la position originale, le faire pivoter de 180 °, puis le relever comme indiqué dans l'illustration ci-dessous.

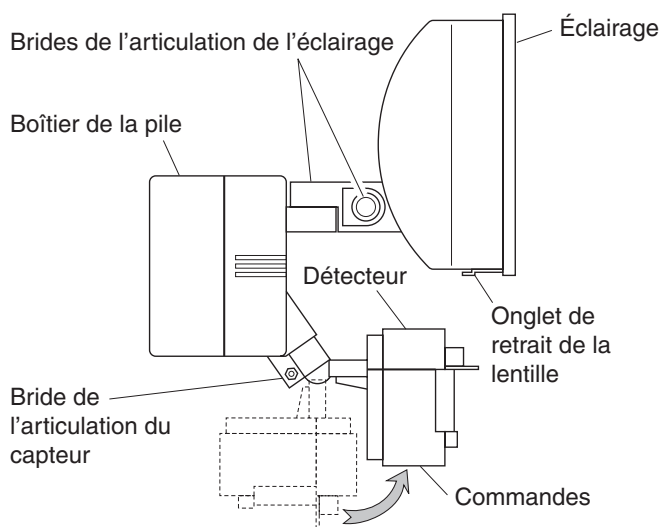

- Brancher le câble du panneau solaire sous le boîtier de la pile. **IMPORTANT : Laisser la pile se charger pendant trois jours ensoleillés avant de faire l'essai de l'éclairage.**

## ESSAI ET RÉGLAGE

**NOTE :** Le capteur doit passer par une période d'éta-lonnage de 30 secondes avant de pouvoir détecter les mouvements. Attendre 30 secondes après être passé d'un mode à l'autre.

- Placer le commutateur du capteur en position TEST (au centre).
- Placer la commande du réglage de la portée (RANGE) en position médiane (au centre des positions MIN et MAX).

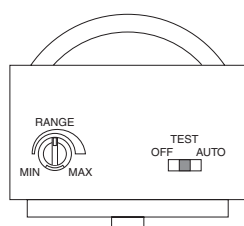

**Bas du détecteur**

- Desserrer la vis de blocage de la rotule.

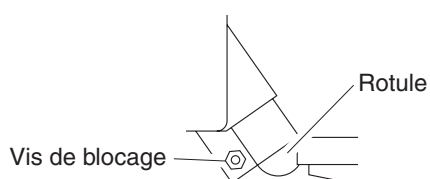

- Se déplacer dans la zone de couverture en notant à quel endroit vous vous trouvez lorsque l'éclairage s'allume. Déplacer doucement le capteur vers le haut, vers le bas ou de côté pour régler la zone de couverture. *Note :* Attendre de 5 à 10 secondes après que l'éclairage s'est éteint avant de faire un nouvel essai.

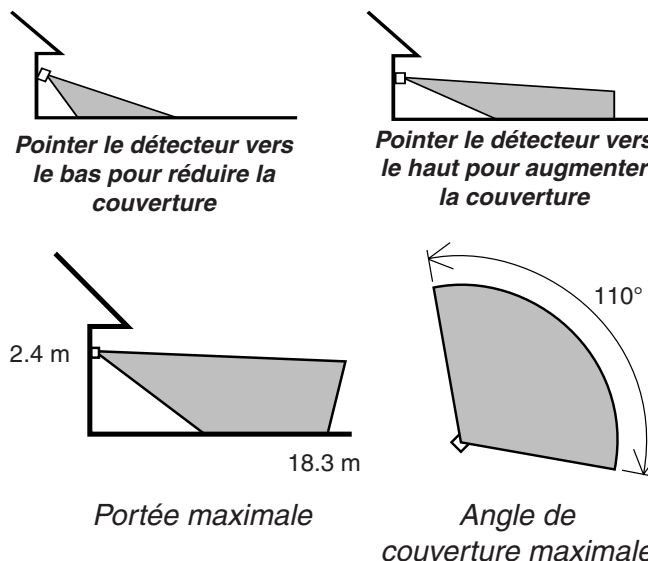

- Ne pas trop augmenter la portée (RANGE). Une portée supérieure peut accroître les déclenchements intempestifs et réduire la durée de la pile.
- Fixer la tête du détecteur en position en serrant la vis de blocage. Éviter de trop serrer la vis.
- Une fois la nuit tombée, régler le luminaire de façon à couvrir la zone désirée.

## Réglage de la Zone de Couverture

Le capteur détecte les « mouvements » en décelant le passage d'une source de chaleur (chaleur corporelle) dans la zone de couverture. Voici toutefois des exemples d'objets qui dégagent aussi de la chaleur et qui, par conséquent, peuvent entraîner le déclenchement intempestif du capteur :

- Piscine
- Appareil de climatisation
- Événement de sécheuse
- Animaux en cage
- Événement de ventilation
- Circulation automobile

Si vous croyez qu'une source de chaleur de ce type entraîne le déclenchement par erreur du capteur, essayer de réduire la portée du capteur ou de l'orienter à l'écart de la source de chaleur en question.

*Note :* Le détecteur est moins sensible aux objets/personnes qui se dirigent directement vers lui qu'aux mouvements latéraux.

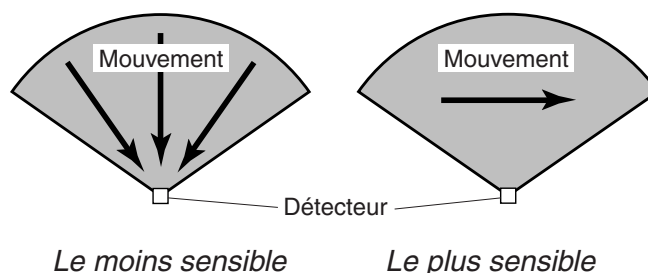

## FONCTIONNEMENT

Placer le commutateur du capteur en position AUTO pour un fonctionnement normal. Si vous n'avez pas besoin d'éclairage, placer le commutateur en position OFF.

Mode:	Temps en circuit	En fonction:	Jour	Nuit
<b>Essal</b>	5 Secondes		x	x
<b>Auto</b>	30 Secondes			x

## RAPPEL

- Nettoyer périodiquement le panneau solaire au moyen d'un chiffon doux et d'eau chaude. Ne pas l'arroser directement au moyen du boyau. S'assurer que le panneau n'est pas couvert de feuilles ou de neige. S'assurer que la lumière du soleil n'est pas obstruée par des arbres ou d'autres objets.
- Si vous prévoyez ne pas vous servir de l'appareil pendant plusieurs semaines, placer le commutateur en position OFF. Entreposer l'appareil raccordé au panneau solaire, ce dernier étant placé de façon à pouvoir capter la lumière du soleil.
- Le capteur solaire fonctionne seulement lorsqu'il est directement exposé au soleil. Pour chaque heure d'éclairage, l'appareil doit être directement exposé au soleil pendant 16 heures pour assurer la recharge de la pile. Les panneaux solaires collectent moins de 10 % de l'énergie solaire. Quant aux ampoules, leur taux d'efficacité en matière de conversion de cette énergie en lumière est de 5 %.
- La pile risque de se décharger si l'appareil est utilisé pendant plusieurs journées nuageuses consécutives. Parce que l'appareil est doté d'un circuit de protection de la pile, il risque de ne pas fonctionner tant que la pile ne sera pas complètement chargée.
- Le luminaire est fourni avec une ampoule halogène de 15 W avec culot à deux broches. Pour la remplacer, utilisez le modèle Heath<sup>MD</sup>/Zenith SL-7000-A1-A ou l'équivalent. *Note* : L'utilisation d'une ampoule de puissance supérieure risque de réduire la durée de vie de la pile.

## REMPACEMENT DE LA PILE

Ce luminaire à énergie solaire comporte une pile rechargeable qui peut être remplacée, au besoin. Suivre les étapes ci-après pour remplacer la pile.

**IMPORTANT** : La pile au plomb-acide scellée doit être recyclée ou correctement mise aux rebuts.

1. Retirer le couvercle arrière du boîtier de la pile. Appuyer sur les deux verrous du couvercle, puis enlever celui-ci.
2. Retirer la pile rechargeable. Faire glisser la pile hors du boîtier, puis débrancher les connecteurs des bornes.
3. Remplacer la pile. Raccorder le connecteur ROUGE à la borne positive (+) et le connecteur NOIR à la borne négative (-).

4. Remettre le couvercle en place en insérant les deux onglets dans les rainures à l'arrière du boîtier. Appuyer sur le couvercle pour le repousser dans le boîtier jusqu'à ce que les deux verrous s'encliquètent en place.

**IMPORTANT** : S'assurer que le commutateur est en position OFF pendant trois jours consécutifs pour recharger complètement la pile avant de procéder aux essais.

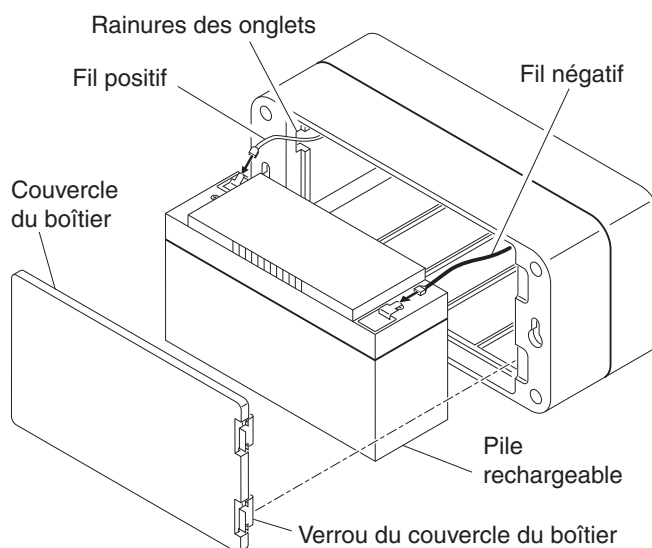

## FICHE TECHNIQUE

Portée ..... Jusqu'à 18,3 m (60 pi) [Varie selon la température ambiante]

Angle de détection... Jusqu'à 110°

Ampoule ..... 15 W, 6 V à halogène

Type de pile ..... Scellée au plomb-acide, 6V, 6,0 AH

Durée de fonctionnement ..... 30 secondes, redéclenchable

Durée de fonctionnement, à pleine charge ..... Jusqu'à 1 heure

**IMPORTANT** : Remplacer seulement l'ampoule au moyen d'une ampoule de même type, de 20 W ou moins. NE PAS inverser les fils de la pile, cela pourrait endommager l'appareil. Comme c'est le cas avec toutes les piles au plomb-acide, cette pile doit être correctement mise aux rebuts ou recyclées.

HeathCo LLC se réserve le droit d'abandonner tout produit et d'en changer les spécifications, en tout temps et sans contracter quelque obligation que ce soit quant à l'incorporation de nouvelles caractéristiques aux produits déjà vendus.

## GUIDE DE DÉPANNAGE

SYMPTÔME	CAUSE POSSIBLE	SOLUTION
L'éclairage ne s'allume pas.	<ol style="list-style-type: none"> <li>1. La pile est à plat.</li> <li>2. Le capteur est en position OFF.</li> <li>3. L'ampoule est lâche ou grillée.</li> <li>4. La fonction de fermeture pendant le jour est activée.</li> <li>5. Mauvaise orientation.</li> </ol>	<ol style="list-style-type: none"> <li>1. Placer le commutateur en position OFF et attendre que la pile se recharge pendant au moins 3 jours ensoleillés consécutifs avant d'utiliser à nouveau l'appareil.</li> <li>2. Placer le commutateur en position ON.</li> <li>3. Vérifier l'ampoule et la remplacer si elle est grillée.</li> <li>4. Essayer de nouveau après la tombée de la nuit.</li> <li>5. Orienter de nouveau le capteur pour couvrir la zone désirée.</li> </ol>
L'éclairage s'allume en plein jour.	<ol style="list-style-type: none"> <li>1. La commande peut être installée dans un endroit relativement sombre.</li> <li>2. La commande est en mode TEST.</li> </ol>	<ol style="list-style-type: none"> <li>1. Déplacer la commande d'éclairage vers un endroit mieux éclairé.</li> <li>2. Placez l'interrupteur de la commande à une position AUTO.</li> </ol>
L'éclairage s'allume sans raison apparente.	<ol style="list-style-type: none"> <li>1. La commande peut détecter de petits animaux ou la circulation automobile.</li> <li>2. La portée est trop grande.</li> </ol>	<ol style="list-style-type: none"> <li>1. Réorientez le détecteur.</li> <li>2. Réduire la portée (RANGE).</li> </ol>
L'éclairage demeure allumé continuellement.	<ol style="list-style-type: none"> <li>1. La commande d'éclairage est pointée vers une source de chaleur comme un évent, une sortie de sècheuse, ou une surface claire qui réfléchit la chaleur.</li> <li>2. La commande d'éclairage est en mode TEST.</li> </ol>	<ol style="list-style-type: none"> <li>1. Repositionnez le détecteur.</li> <li>2. Placer le commutateur en position AUTO.</li> </ol>
L'éclairage clignote.	<ol style="list-style-type: none"> <li>1. La chaleur ou l'éclairage des lampes peut éteindre et allumer la commande d'éclairage.</li> <li>2. La chaleur réfléchi par les objets environnants peut affecter le détecteur.</li> <li>3. La commande est en mode test et se réchauffe.</li> <li>4. La pile est presque à plat.</li> </ol>	<ol style="list-style-type: none"> <li>1. Repositionnez les lampes loin du détecteur ou des objets rapprochés.</li> <li>2. Repositionnez le détecteur.</li> <li>3. Le clignotement est normal dans ces conditions.</li> <li>4. Réduire la portée (RANGE). Si le clignotement se poursuit, placer le capteur à OFF, puis attendre que la pile se recharge pendant au moins 3 jours ensoleillés consécutifs avant d'utiliser à nouveau l'appareil.</li> </ol>

### SERVICE TECHNIQUE

**Veillez faire le 1 800 858-8501 (service en anglais seulement) pour obtenir de l'aide avant de retourner l'article au magasin.**

En cas de problème, suivez ce guide. Vous pouvez aussi visiter notre site Web à [www.hzsupport.com](http://www.hzsupport.com). Si le problème persiste, composez\* le **1 800 858-8501** (service en anglais seulement), entre 7 h 30 et 16 h 30, HNC, du lundi au vendredi. Vous pouvez aussi écrire au :

HeathCo LLC, P.O. Box 90004, Bowling Green, KY 42102-9004  
ATTN: Technical Service (Service technique)

\* Lors d'un appel au service technique, veuillez avoir les renseignements suivants à portée de main : numéro du modèle, date d'achat et endroit de l'achat.

**Aucune pièce de rechange n'est disponible pour ce produit.**

#### GARANTIE LIMITÉE DE 5 ANS

Il s'agit d'une « Garantie limitée » qui vous confère des droits juridiques spécifiques. Vous pouvez également jouir d'autres droits, variables d'une province à l'autre.

Pendant une période de 5 ans à compter de la date d'achat, toute anomalie de fonctionnement imputable à un vice de matériau ou de main-d'oeuvre sera corrigée gratuitement.

**Exclusions de la garantie** - Réparations, réglage et calibrage dus à une mauvaise utilisation, un mauvais traitement ou à la négligence. Les ampoules, les piles et des autres articles non durables ne sont pas couverts par cette garantie. Le service non autorisé ou la modification du produit ou d'un ou l'autre de ses composants fournis invalidera totalement la présente garantie. Cette garantie n'inclut pas le remboursement pour le dérangement, l'installation, le réglage, la perte d'utilisation, le service non autorisé ou les frais d'expédition pour le renvoi de la marchandise.

La garantie ne couvre que les produits assemblés HeathCo LLC et ne s'étend pas aux autres équipements et composants que le client pourrait utiliser conjointement avec nos produits.

CETTE GARANTIE TIEN EXPRESSEMENT LIEU DE TOUTES AUTRES GARANTIES, EXPLICITES OU IMPLICITES, Y COMPRIS DE TOUTE GARANTIE DE REPRÉSENTATION OU DE CONDITION DE CONVENANCE À LA COMMERCIALISATION OU À L'EFFET QUE LES PRODUITS CONVIENNENT À UN BUT OU À UNE UTILISATION PARTICULIÈRE, ET SPÉCIFIQUEMENT DE TOUS DOMMAGES SPÉCIAUX, DIRECTS, INDIRECTS OU SECONDAIRES.

LE REMPLACEMENT OU LA RÉPARATION CONSTITUENT LE SEUL RECOURS DU CLIENT ET HEATHCO LLC NE POURRA ÊTRE TENUE RESPONSABLE DE TOUS DOMMAGES SPÉCIAUX, DIRECTS, INDIRECTS OU SECONDAIRES, Y COMPRIS, SANS S'Y LIMITER, LES PERTES COMMERCIALES ET PERTES DE PROFIT, QU'ELLES SOIENT PRÉVISIBLES OU NON. Certaines provinces n'autorisent pas l'exclusion ou la limitation des dommages indirects ou secondaires, et la limitation ou l'exclusion ci-dessus pourrait ne pas s'appliquer à vous. Veuillez conserver le reçu portant la date d'achat; vous en aurez besoin pour toutes vos demandes liées à la garantie.

## Free Manuals Download Website

<http://myh66.com>

<http://usermanuals.us>

<http://www.somanuals.com>

<http://www.4manuals.cc>

<http://www.manual-lib.com>

<http://www.404manual.com>

<http://www.luxmanual.com>

<http://aubethermostatmanual.com>

Golf course search by state

<http://golfingnear.com>

Email search by domain

<http://emailbydomain.com>

Auto manuals search

<http://auto.somanuals.com>

TV manuals search

<http://tv.somanuals.com>