

DENON

STEREO RECEIVER

DRA-F101

OPERATING INSTRUCTIONS

MODE D'EMPLOI

INSTRUCCIONES DE OPERACION

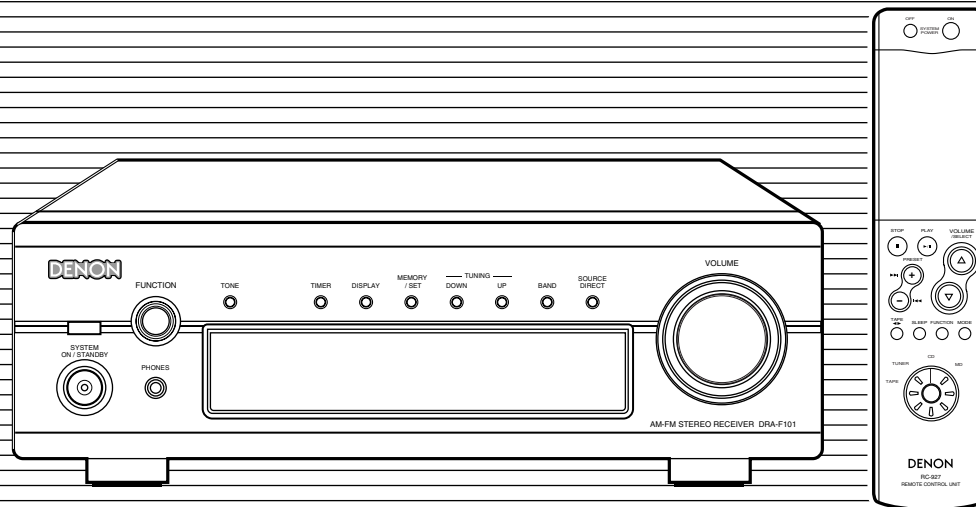

FOR ENGLISH READERS
POUR LES LECTEURS FRANCAIS
PARA LECTORES DE ESPAÑOL

PAGE 4 ~ PAGE 19
PAGE 20 ~ PAGE 35
PAGINA 36 ~ PAGINA 51

IMPORTANT TO SAFETY

WARNING:

TO PREVENT FIRE OR SHOCK HAZARD, DO NOT EXPOSE THIS APPLIANCE TO RAIN OR MOISTURE.

CAUTION

1. Handle the power supply cord carefully

Do not damage or deform the power supply cord. If it is damaged or deformed, it may cause electric shock or malfunction when used. When removing from wall outlet, be sure to remove by holding the plug attachment and not by pulling the cord.

2. Do not open the top cover

In order to prevent electric shock, do not open the top cover.

If problems occur, contact your DENON DEALER.

3. Do not place anything inside

Do not place metal objects or spill liquid inside the system.

Electric shock or malfunction may result.

Please, record and retain the Model name and serial number of your set shown on the rating label.

Model No. DRA-F101

Serial No. _____



CAUTION
RISK OF ELECTRIC SHOCK
DO NOT OPEN

CAUTION:

TO REDUCE THE RISK OF ELECTRIC SHOCK, DO NOT REMOVE COVER (OR BACK). NO USER-SERVICEABLE PARTS INSIDE. REFER SERVICING TO QUALIFIED SERVICE PERSONNEL.

The lightning flash with arrowhead symbol, within an equilateral triangle, is intended to alert the user to the presence of uninsulated "dangerous voltage" within the product's enclosure that may be of sufficient magnitude to constitute a risk of electric shock to persons.



The exclamation point within an equilateral triangle is intended to alert the user to the presence of important operating and maintenance (servicing) instructions in the literature accompanying the appliance.



NOTE:

This stereo receiver uses the semiconductor laser. To allow you to enjoy music at a stable operation, it is recommended to use this in a room of 5°C (41°F) — 35°C (95°F).

This device complies with Part 15 of the FCC Rules. Operation is subject to the following two conditions: (1) This device may not cause harmful interference, and (2) this device must accept any interference received, including interference that may cause undesired operation.

This Class B digital apparatus meets all requirements of the Canadian Interference-Causing Equipment Regulations.

Cet appareil numérique de la classe B respecte toutes les exigences du Règlement sur le matériel brouilleur du Canada.

• FOR CANADA MODEL ONLY

CAUTION

TO PREVENT ELECTRIC SHOCK, MATCH WIDE BLADE OF PLUG TO WIDE SLOT, FULLY INSERT.

• POUR LES MODELE CANADIENS UNIQUEMENT

ATTENTION

POUR ÉVITER LES CHOCS ÉLECTRIQUES, INTERDUIRE LA LAME LA PLUS LARGE DE LA FICHE DANS LA BORNE CORRESPONDANTE DE LA PRISE ET POUSSER JUSQU' AU FOND.

SAFETY INSTRUCTIONS

- Read Instructions – All the safety and operating instructions should be read before the product is operated.
- Retain Instructions – The safety and operating instructions should be retained for future reference.
- Heed Warnings – All warnings on the product and in the operating instructions should be adhered to.
- Follow Instructions – All operating and use instructions should be followed.
- Cleaning – Unplug this product from the wall outlet before cleaning. Do not use liquid cleaners or aerosol cleaners.
- Attachments – Do not use attachments not recommended by the product manufacturer as they may cause hazards.
- Water and Moisture – Do not use this product near water – for example, near a bath tub, wash bowl, kitchen sink, or laundry tub; in a wet basement; or near a swimming pool; and the like.
- Accessories – Do not place this product on an unstable cart, stand, tripod, bracket, or table. The product may fall, causing serious injury to a child or adult, and serious damage to the product. Use only with a cart, stand, tripod, bracket, or table recommended by the manufacturer, or sold with the product. Any mounting of the product should follow the manufacturer's instructions, and should use a mounting accessory recommended by the manufacturer.
- A product and cart combination should be moved with care. Quick stops, excessive force, and uneven surfaces may cause the product and cart combination to overturn.
- Ventilation – Slots and openings in the cabinet are provided for ventilation and to ensure reliable operation of the product and to protect it from overheating, and these openings must not be blocked or covered. The openings should never be blocked by placing the product on a bed, sofa, rug, or other similar surface. This product should not be placed in a built-in installation such as a bookcase or rack unless proper ventilation is provided or the manufacturer's instructions have been adhered to.
- Power Sources – This product should be operated only from the type of power source indicated on the marking label. If you are not sure of the type of power supply to your home, consult your product dealer or local power company. For products intended to operate from battery power, or other sources, refer to the operating instructions.
- Grounding or Polarization – This product may be equipped with a polarized alternating-current line plug (a plug having one blade wider than the other). This plug will fit into the power outlet only one way. This is a safety feature. If you are unable to insert the plug fully into the outlet, try reversing the plug. If the plug should still fail to fit, contact your electrician to replace your obsolete outlet. Do not defeat the safety purpose of the polarized plug.
- Power-Cord Protection – Power-supply cords should be routed so that they are not likely to be walked on or pinched by items placed upon or against them, paying particular attention to cords at plugs, convenience receptacles, and the point where they exit from the product.
- Outdoor Antenna Grounding – If an outside antenna or cable system is connected to the product, be sure the antenna or cable system is grounded so as to provide some protection against voltage surges and built-up static charges. Article 810 of the National Electrical Code, ANSI/NFPA 70, provides information with regard to proper grounding of the mast and supporting structure, grounding of the lead-in wire to an antenna discharge unit, size of grounding conductors, location of antenna-discharge unit, connection to grounding electrodes, and requirements for the grounding electrode. See Figure A.
- Lightning – For added protection for this product during a lightning storm, or when it is left unattended and unused for long periods of time, unplug it from the wall outlet and disconnect the antenna or cable system. This will prevent damage to the product due to lightning and power-line surges.
- Power Lines – An outside antenna system should not be located in the vicinity of overhead power lines or other electric light or power circuits, or where it can fall into such power lines or circuits. When installing an outside antenna system, extreme care should be taken to keep from touching such power lines or circuits as contact with them might be fatal.
- Overloading – Do not overload wall outlets, extension cords, or integral convenience receptacles as this can result in a risk of fire or electric shock.
- Object and Liquid Entry – Never push objects of any kind into this product through openings as they may touch dangerous voltage points or short-out parts that could result in a fire or electric shock. Never spill liquid of any kind on the product.
- Servicing – Do not attempt to service this product yourself as opening or removing covers may expose you to dangerous voltage or other hazards. Refer all servicing to qualified service personnel.
- Damage Requiring Service – Unplug this product from the wall outlet and refer servicing to qualified service personnel under the following conditions:
 - When the power-supply cord or plug is damaged,
 - If liquid has been spilled, or objects have fallen into the product,
 - If the product has been exposed to rain or water,
 - If the product does not operate normally by following the operating instructions. Adjust only those controls that are covered by the operating instructions as an improper adjustment of other controls may result in damage and will often require extensive work by a qualified technician to restore the product to its normal operation,
 - If the product has been dropped or damaged in any way, and
 - When the product exhibits a distinct change in performance – this indicates a need for service.
- Replacement Parts – When replacement parts are required, be sure the service technician has used replacement parts specified by the manufacturer or have the same characteristics as the original part. Unauthorized substitutions may result in fire, electric shock, or other hazards.
- Safety Check – Upon completion of any service or repairs to this product, ask the service technician to perform safety checks to determine that the product is in proper operating condition.
- Wall or Ceiling Mounting – The product should be mounted to a wall or ceiling only as recommended by the manufacturer.
- Heat – The product should be situated away from heat sources such as radiators, heat registers, stoves, or other products (including amplifiers) that produce heat.

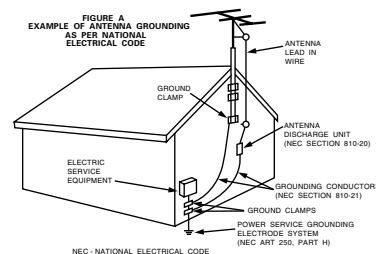

FRONT PANEL
 PANNEAU AVANT
 PANEL FRONTAL

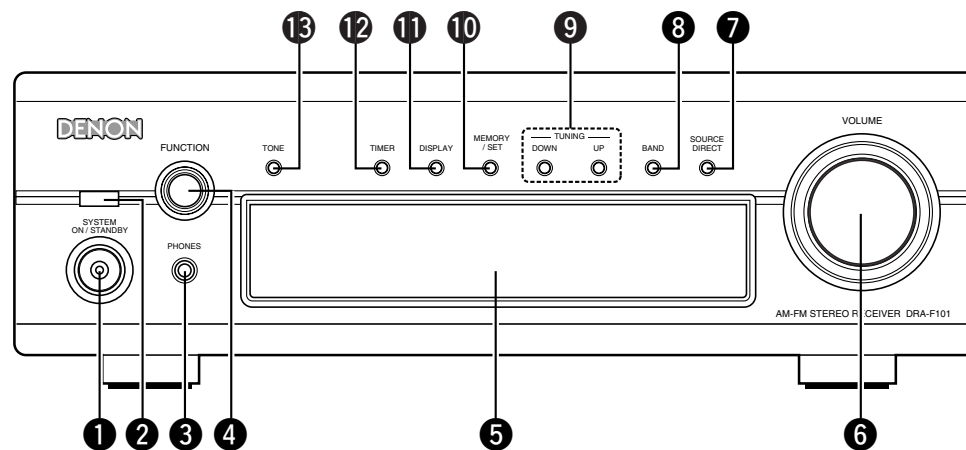

REAR PANEL
 PANNEAU ARRIERE
 PANEL TRASERO

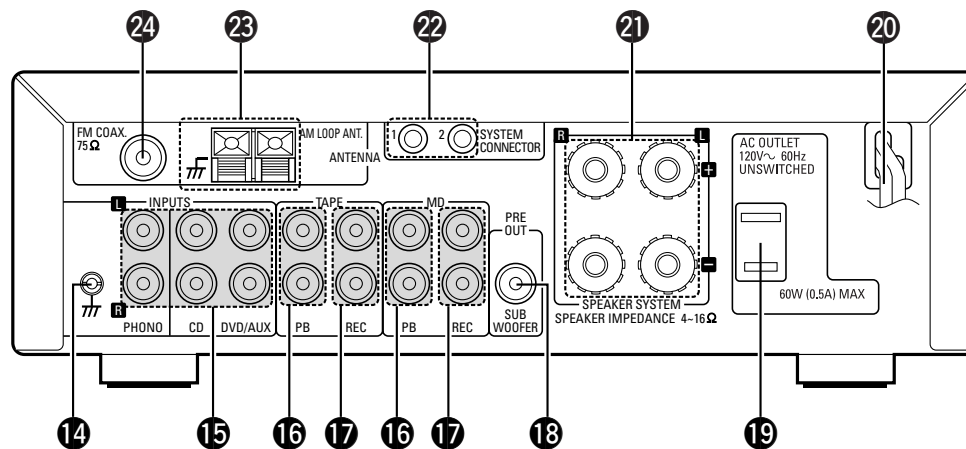

DISPLAY
 AFFICHAGE
 VISUALIZADOR

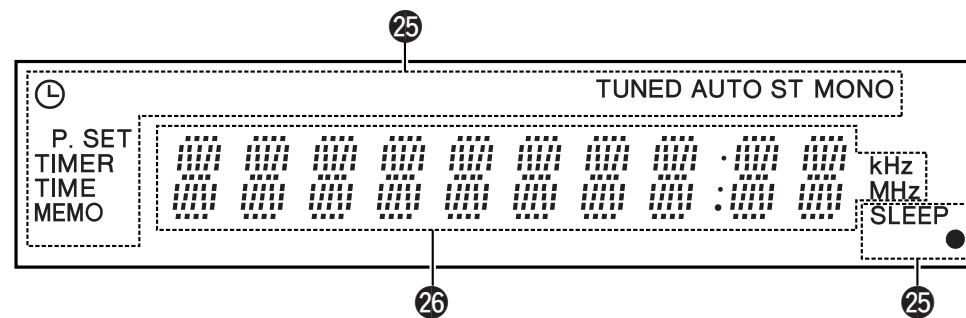

NOTE ON USE / OBSERVATIONS RELATIVES A L'UTILISATION / NOTAS SOBRE EL USO







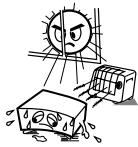

 <ul style="list-style-type: none"> • Avoid high temperatures. Allow for sufficient heat dispersion when installed on a rack. • Éviter des températures élevées. Tenir compte d'une dispersion de chaleur suffisante lors de l'installation sur une étagère. • Evite altas temperaturas. Permite la suficiente dispersión del calor cuando está instalado en la consola. 	 <ul style="list-style-type: none"> • Keep the set free from moisture, water, and dust. • Protéger l'appareil contre l'humidité, l'eau et la poussière. • Mantenga el equipo libre de humedad, agua y polvo. 	 <ul style="list-style-type: none"> • Do not let foreign objects in the set. • Ne pas laisser des objets étrangers dans l'appareil. • No deje objetos extraños dentro del equipo.
 <ul style="list-style-type: none"> • Handle the power cord carefully. Hold the plug when unplugging the cord. • Manipuler le cordon d'alimentation avec précaution. Tenir la prise lors du débranchement du cordon. • Maneje el cordón de energía con cuidado. Sostenga el enchufe cuando desconecte el cordón de energía. 	 <ul style="list-style-type: none"> • Unplug the power cord when not using the set for long periods of time. • Débrancher le cordon d'alimentation lorsque l'appareil n'est pas utilisé pendant de longues périodes. • Desconecte el cordón de energía cuando no utilice el equipo por mucho tiempo. 	 <ul style="list-style-type: none"> • Do not let insecticides, benzene, and thinner come in contact with the set. • Ne pas mettre en contact des insecticides, du benzène et un diluant avec l'appareil. • No permita el contacto de insecticidas, gasolina y diluyentes con el equipo.
 <ul style="list-style-type: none"> • Never disassemble or modify the set in any way. • Ne jamais démonter ou modifier l'appareil d'une manière ou d'une autre. • Nunca desarme o modifique el equipo de ninguna manera. 	 <p>* (For sets with ventilation holes)</p> <ul style="list-style-type: none"> • Do not obstruct the ventilation holes. • Ne pas obstruer les trous d'aération. • No obstruya los orificios de ventilación. 	

TABLE OF CONTENTS

1 MAIN FEATURES	4	7 OPERATION	12, 13
2 BEFORE USING	5	8 LISTENING TO RADIO	13, 14
3 CONNECTING THE ANTENNAS	5	9 USING THE TIMER	15-17
4 CONNECTIONS	6, 7	10 SYSTEM FUNCTIONS	17
5 PART NAMES AND FUNCTIONS	8, 9	11 TROUBLESHOOTING	18
6 SYSTEM REMOTE CONTROL	9-11	12 SPECIFICATIONS	19

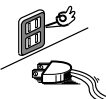
■ ACCESSORIES

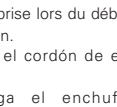
Check that the following parts are included in the package aside from the main unit:

① Remote control unit (RC-927)	1	④ AM loop antenna	1
② Batteries R03 (AAA)	2	⑤ Operating instructions	1
③ FM indoor antenna	1	⑥ Service station list	1

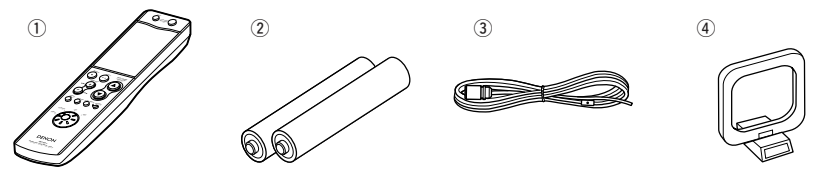

1 MAIN FEATURES

1. HC-TR output circuit for both subtlety and power

A single push-pull circuit using an HC-TR (high current transistor) based on the same principles as the UHC-MOS used in the POA-S1, DENON's top grade monaural power amplifier, achieves both stable a high current supply and excellent low level signal linearity. The result is an extremely high level of both subtlety and power.

2. Strong power circuitry supporting the expressive abilities of the HC-TR output circuit

The strong power circuitry consisting of high speed rectifier diodes and large high sound quality block condensers allow the HC transistor output circuit to be used to its maximum potential.

3. S.L.D.C.

The DRA-F101 uses an S.L.D.C. (Signal Level Divided Construction) with the ideal separation of the different circuits (low level signal circuit, high level signal circuit, microprocessor circuit, etc.)

4. Source Direct function for improved sound quality

The DRA-F101 is equipped with a source direct function that bypasses the bass, treble, loudness and balance control circuits to achieve a simple signal path, contributing to keeping the sound pure.

5. AM/FM tuner with random 40-station preset function

6. System remote control unit

The DRA-F101 comes with a system remote control unit that can be used to control the CD player (DCD-F101) (when used system connections only).

7. Low standby power consumption

The power consumption when the power is in the standby mode is reduced to 1W or less.

2 BEFORE USING

Read the following before using the set.

• Before turning on the power

Check again that all connections are correct and that there are no problems with the connection cords. Be sure to unplug the power cord before connecting or disconnecting the connection cords.

• Moving the set

To prevent short-circuits or damage to the connection cords, always unplug the power cord and disconnect the connection cords between all other audio components when moving the set.

• Store this instructions in safe place

After reading, store this instructions along with the warranty in a safe place. Also fill in the items on the back paper for your convenience.

• Illustrations in this manual

Note that some of the illustrations used for explanations in this manual may differ from the actual set.

3 CONNECTING THE ANTENNAS

Installing the FM indoor antenna

Tune in FM station (see page 13), set the antenna so that distortion and noise is minimal, then secure the tip of the antenna in this position using tape or a pin.

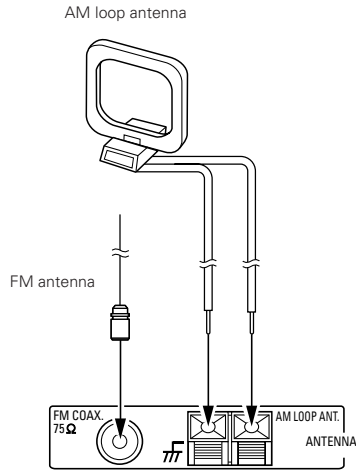

Installing the AM loop antenna

Tune in an AM station (see page 13) and set the antenna as far from the system as possible to keep distortion and noise is minimal. In some cases, it is best to invert the polarities. AM broadcasts cannot be received well if the loop antenna is not connected or if it is set close to metal objects.

Assembling the AM loop antenna

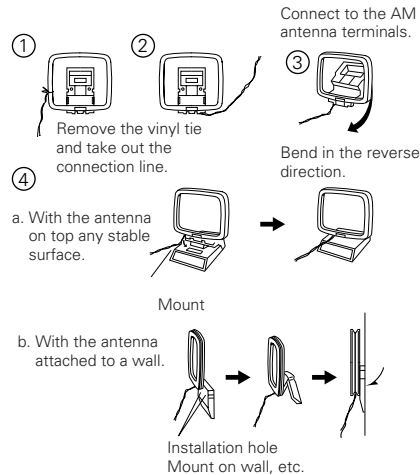

Installing an AM outdoor antenna

Connect the signal wire from the AM outdoor antenna to the antenna terminal. Be sure to connect the signal ground wire to the ⏏ terminal. Also be sure to connect the included AM loop antenna.

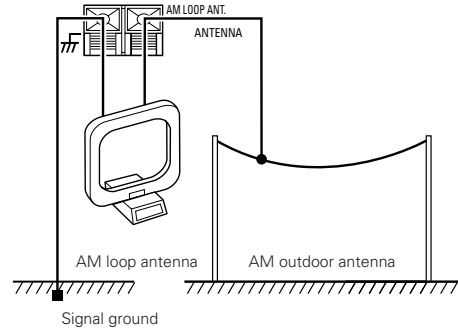

Connecting an FM outdoor antenna

If good reception cannot be achieved with the included FM antenna, use an FM outdoor antenna. Connect an IEC-type connector to the coaxial cable and connect the antenna to the FM COAX (75Ω/ohms) terminal.

Selecting a place for the FM outdoor antenna

- Set the antenna so that it points towards the broadcast station's transmitting antenna. Behind buildings or mountains, set the antenna in the position at which reception is best, and also try changing the direction of the antenna.
- Do not install the antenna under power lines. Doing so is extremely dangerous, as the power line could touch the antenna.
- Install the antenna away from roads or train tracks to avoid noise from cars or trains.
- Do not install the antenna too high, as it may be hit by lightning.

4 CONNECTIONS

- When connecting, also refer to the manuals of the other components.
- When connecting to the DCD-F101, make the system connection shown by dotted line on the diagram below.
- The DRA-F101 is not equipped with connection cord. Use the connection cord included with the DCD-F101.

NOTES:

- Do not plug the power cords into the power outlets until all connections have been completed.
- Check the left and right channels and be sure to interconnect them correctly (R to R, L to L).
- Plug in the power cords securely. Incomplete connections will result in noise.
- **Use the AC OUTLET for audio equipment only. Do not use them for hair driers, etc.**
- Do not clasp the connection cords together with the power cords or place them near other electric products. Doing so may result in noise.
- The PHONO input jack is extremely sensitive. A booming sound may be produced from the speakers if the volume is turned up when no turntable is connected.
- The sound of another component may be heard if no component is connected to the input jacks of the function selected with the FUNCTION selector.

- When making system connection with the DCD-F101, connect the system cord to the DRA-F101 system connector (either 1 or 2). (System connection is indicated by dotted line on the diagram.)

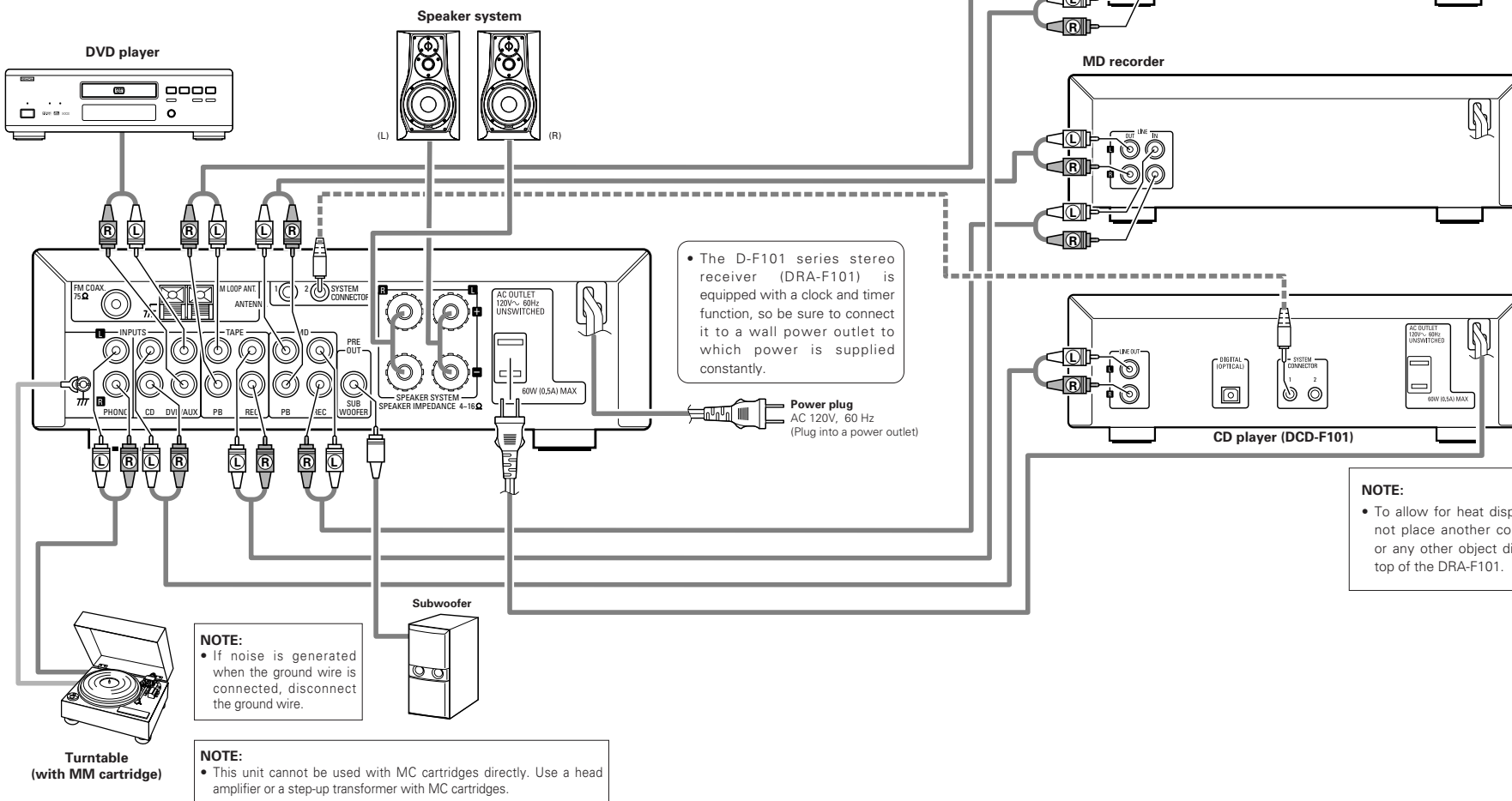

System Operations

- System operations such as the timer playback and auto power on functions can only be used if stereo audio cords and system cords are connected between all the system components. Be sure to securely connect all the connection cords between all the units.
- Disconnecting a system cord during system operation may result in malfunction. Be sure to unplug the power cords before changing the connections.

Recommended System Installation

- To ensure performance and stability, install the system (D-F101 series) as shown below.

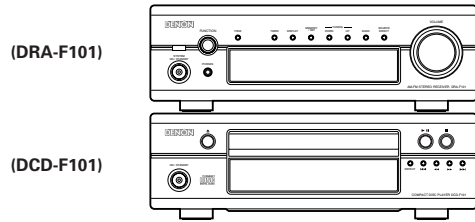

- * Do not place another component directly on top of the DRA-F101. To allow for heat dispersal, leave a space of at least 10 cm above the DRA-F101 so as not to obstruct its ventilation holes.
- * For stability, do not stack more than three components on top of each other.

For heat dispersal, leave at least 10 cm of space between the top, back and sides of this unit and the wall or other components.

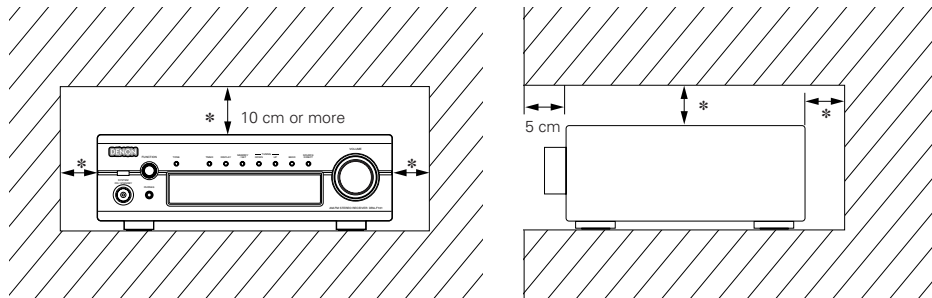

Switching the input function when input jacks are not connected

A clicking noise may be produced if the input function is switched when nothing is connected to the input jacks. If this happens, either turn down the VOLUME control or connect components to the input jacks.

Please be sure to unplug the cord when you leave home for a vacation.

Connecting Speaker Systems

Speaker impedance

Use speaker systems with an impedance of 4 to 16Ω/ohms.

- Note that using speakers with other impedances will activate the protector circuit and may result in damage.

Connecting the speaker cords

- ① Peel off the coating from the tip of the cord.
- ② Twist the core wire.
- ③ Turn the speaker terminal counterclockwise to loosen it.
- ④ Completely insert the core wire, then turn the terminal clockwise to tighten it.

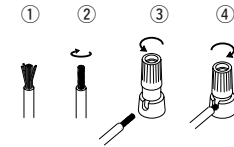

- Ⓞ Be sure to connect the speaker cords to the terminals with the same polarities on the speaker and amplifier (⊕ to ⊕, ⊖ to ⊖).
- Ⓞ When connecting, make sure that the speaker cords' core wires do not stick out and touch other terminals, other core wires or the rear panel.

NOTE:

- NEVER touch the speaker terminals while the set is connected to a power supply. Doing so may result in electric shock.

Protector Circuit

The DRA-F101 is equipped with a high speed protector circuit.

This circuit prevents strong currents from being generating inside the unit and damaging internal circuitry if the speaker cables are not securely connected to the speaker terminals or if they are short-circuited. If the protector circuit is activated, the speaker output is automatically cut off. If this happens, turn off the unit's power, check the speaker cable connections, then turn the power back on. The sound will be muted for several seconds, after which the unit will operate normally.

5 PART NAMES AND FUNCTIONS

(1) Front Panel

1 Power operation switch (ON/STANDBY)

- This turns the power for the entire system on and off.
- Press this once to turn the power on, then press again to set the power to STANDBY mode.
- The LED color changes as follows, according to the condition:
 - During power ON : green
 - During STANDBY : red
 - During TIMER STANDBY: orange

*The muting mode is set when the main unit's power button is pressed and when the standby mode is canceled from the remote control unit. The power indicator flashes green when in the muting mode, then stops flashing and turns green once the set is in the operational mode.

*If the indicator is flashing orange (quickly): The protective circuit is activated.

If this happens, unplug the power cord to turn the indicator off, then check the input and output terminals on the rear panel. Check in particular for short-circuiting of the speaker cords. Once all connections have been corrected, plug the power cord. (Wait for at least 10 seconds after turning the power off before turning it back on.)

- When the DRA-F101 is connected in a system with the DCD-F101, its power button works as the power button for the entire system. When the DRA-F101's power turns on, the power of the DCD-F101 also turns on.

*Power is supplied to the DRA-F101 even when the power is in the standby mode (low power consumption).

2 REMOTE SENSOR (Remote Control Sensor)

- Point the included remote control unit (RC-927) at this sensor when operating it.

3 Headphones jack (PHONES)

- Use this jack to listen to the sound over commercially available headphones.
- When the headphones' plug is inserted into the jack, the speaker output is automatically cut off, so no sound is produced from the speakers.

4 Function dial (FUNCTION)

- Switches the input function. Also used to set the modes selected with the mode button. (See pages 12, 13.)

5 Display

Refer to page 9.

6 Volume control dial (VOLUME)

- Use this to adjust the overall volume. (Rotary Encoder System).
- The volume increases when the control is turned clockwise (↻), decreases when it is turned counterclockwise (↺).
- The volume increases and decreases in 63 steps from the minimum (VOLUME 0) to the maximum (VOLUME MAX).

7 Source direct button (SOURCE DIRECT)

- When pressed and set to the "ON" position, the tone control (bass, treble, balance and loudness) circuits are set into default condition.
- When pressed again and set to the "OFF" position, the signals pass through the tone control circuits, so the tone (bass, treble, balance and loudness) can be adjusted as desired.

8 Band button (BAND)

- Each time this button is pressed, the band and FM reception mode change as follows.

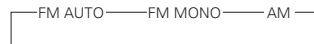

9 Tuning buttons (TUNING UP AND DOWN)

- Use these buttons to tune in AM and FM stations. (TUNING UP/DOWN) (See page 13.)

10 Memory/set button (MEMORY/SET)

- Use this as the memory button when presetting AM and FM stations.
- Use this as the set button when setting the time and timer and when inputting data.
- When the PTY search mode, press this button to select the type of program.

11 Display button (DISPLAY)

Each time this button is pressed, the display changes as follows:

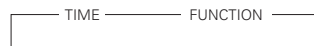

12 Timer button (TIMER)

- Press this button during power ON mode to confirm or change the display. Each time this button is pressed, the display changes as follows:



CLOCK: Indicates the current time.

TIMER STANDBY: Indicates the timer standby mode. Use the TUNING buttons to set the timer standby mode on or off (refer to page 16).

- Press this buttons for at least 3 seconds to set the timer (refer to page 15) or to confirm the timer contents (refer to page 16). Each time the TUNING button is pressed, the display changes as follows:

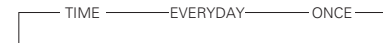

TIME: Use this to set the time.

EVERYDAY: Use this to set the everyday timer.

ONCE: Use this to set the once timer.

- Press this button during in STANDBY mode to switch ON/OFF ("Saving Energy Mode") the clock display.

13 Tone button (TONE)

- Use this to set the bass, treble and balance level. (Refer to pages 12, 13.)
- Use this to set the loudness function to on or off. (Refer to page 13.)

(2) Rear Panel

14 SIGNAL GND (ground) terminal

- Connect the turntable's ground wire here.

NOTE:

- This terminal is designed to reduce noise when a turntable is connected. This is not a safety ground.

15 INPUT terminals (INPUTS)

These are input terminals for CD player, turntable, DVD or other playback components.

16 TAPE and MD PLAY terminals (PB)

- Playback terminals (PB)

17 TAPE and MD REC terminals (REC)

- Recording terminals (REC)
- These are output jacks for recording.

• TAPE:

Use these to connect a cassette deck.

• MD:

Use these to connect an MD recorder

18 PRE OUT terminal (SUB WOOFER)

- Connector jack for subwoofer with built-in amplifier (super woofer), etc.

19 AC OUTLET

- When using in combination with the DCD-F101, connect DCD-F101 to the AC outlet on the receiver (DRA-F101).

20 Power cord

- Plug this cord into a wall power outlet.

21 Speaker terminals (SPEAKER SYSTEM)

- Use these to connect the speakers.

22 System connectors (SYSTEM CONNECTOR 1 and 2)

- When connecting the DCD-F101 in a system, connect these connectors to system connectors on DCD-F101. (Use the system cord included with the DCD-F101.)

23 AM antenna terminal (ANTENNA TERMINAL AM)

- Connect the AM antenna here.

24 FM antenna terminal (ANTENNA TERMINAL FM)

- Connect the FM antenna here.

(3) Display [5]

25 Mode indicators

- These indicate the various modes.
- : This lights when the timer is set to the standby mode. It does not light if the current time and the timer have not been set.
- **TIME:** This lights when the display is set to the time display.
- **TIMER:** This lights when the timer is set. It also lights while the timer is being set.
- **TUNED:** This lights when a station is properly tuned in.
- **STEREO:** This lights in the AUTO mode when a stereo broadcast is tuned in.
- **MONO:** This lights in the AUTO mode when a monaural broadcast is tuned in and when the MONO mode is set with the BAND button.
- **AUTO:** This lights when the AUTO mode is set with the BAND button.
- **MEMO:** This flashes when storing AM and FM stations in the preset memory to indicate that the station can be stored in the memory.
- **SLEEP:** This lights when the sleep timer is activated.

26 Main display section

- The function, input program source, etc., are displayed here.
- During normal operation the input program source is displayed.
- When the mode button is pressed, the display switches to show the various functions.
- The reception band, reception frequency, time, timer setting times, etc., are displayed here.

6 SYSTEM REMOTE CONTROL

- The included remote control unit (RC-927) can be used to perform the main operations of the units in the D-F101 series that are connected with system connections. Other components cannot be operated with this remote control unit.
Note that some functions may not operate with system remote control units. In this case, use the remote control unit included with the component.

(1) Inserting Batteries

- ① Remove the remote control unit's cover.

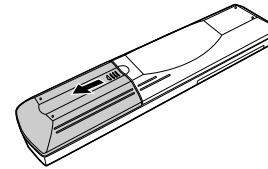

- ② Insert two R03 (AAA) batteries into the battery compartment in the direction indicated by the marks.

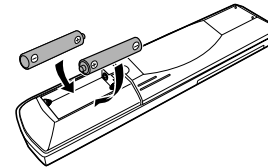

- ③ Set the cover back in its original position.

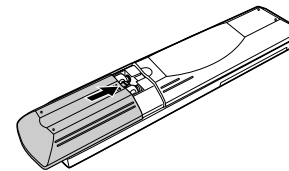

Cautions on Batteries

- Use R03 (AAA) batteries in this remote control unit.
- Replace the batteries with new ones after approximately 1 year, though this depends on the frequency with which the remote control unit is used.
- Replace the batteries with new ones if the unit does not operate when the remote control unit is operated from nearby, even if the batteries are less than a year old.
- Be sure to insert the batteries in the proper direction, following the "⊕" and "⊖" marks in the battery compartment.
- To avoid damage or leakage of battery fluid:
 - Do not use a new battery with an old one.
 - Do not use two different types of batteries.
 - Do not short-circuit, take apart, heat or dispose of batteries in flames.
- Remove the batteries when you do not plan to use the remote control unit for an extended period of time.
- If the battery fluid should leak, carefully wipe off the fluid from the inside of the battery compartment, then insert new batteries.

(2) Using the Remote Control Unit

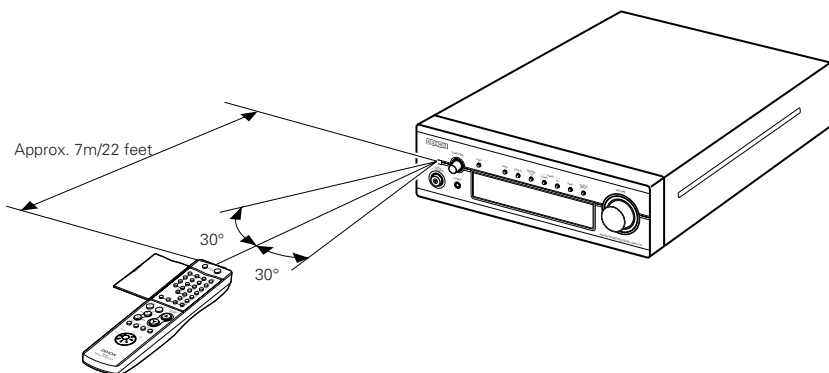

NOTES:

- The remote control unit may not work properly if the remote sensor is exposed to direct sunlight or strong artificial light or if there is an obstacle between the remote control unit and the remote sensor.
- Do not press the buttons on the main unit and the remote control unit at the same time. Doing so will result in malfunction.

- Point the remote control unit at the remote sensor on the main unit as shown on the diagram when operating it.
(When system connections are made, the remote control signals for all the system components are received at the DRA-F101 remote sensor.)
- The remote control unit can be used from a straight distance of about 7 meters, but this distance will be shorter if there is an obstacle in the way or if the remote control unit is not pointed directly at the remote sensor.
- Use the remote control unit within a range of 30° to the left and right of the remote sensor.

(3) Names and Functions of Remote Control Unit Buttons

■ Opening the remote control unit's cover

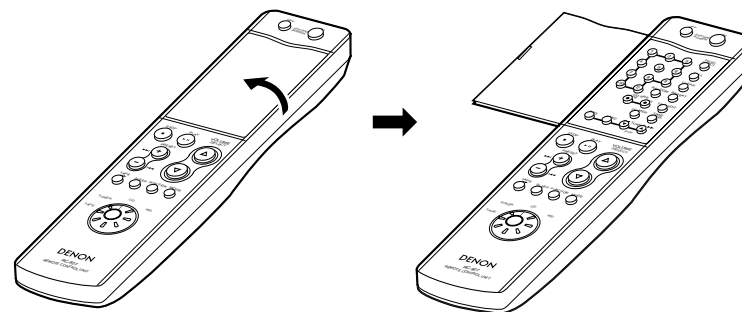

■ Buttons not described here function in the same way as the corresponding buttons on the main unit.

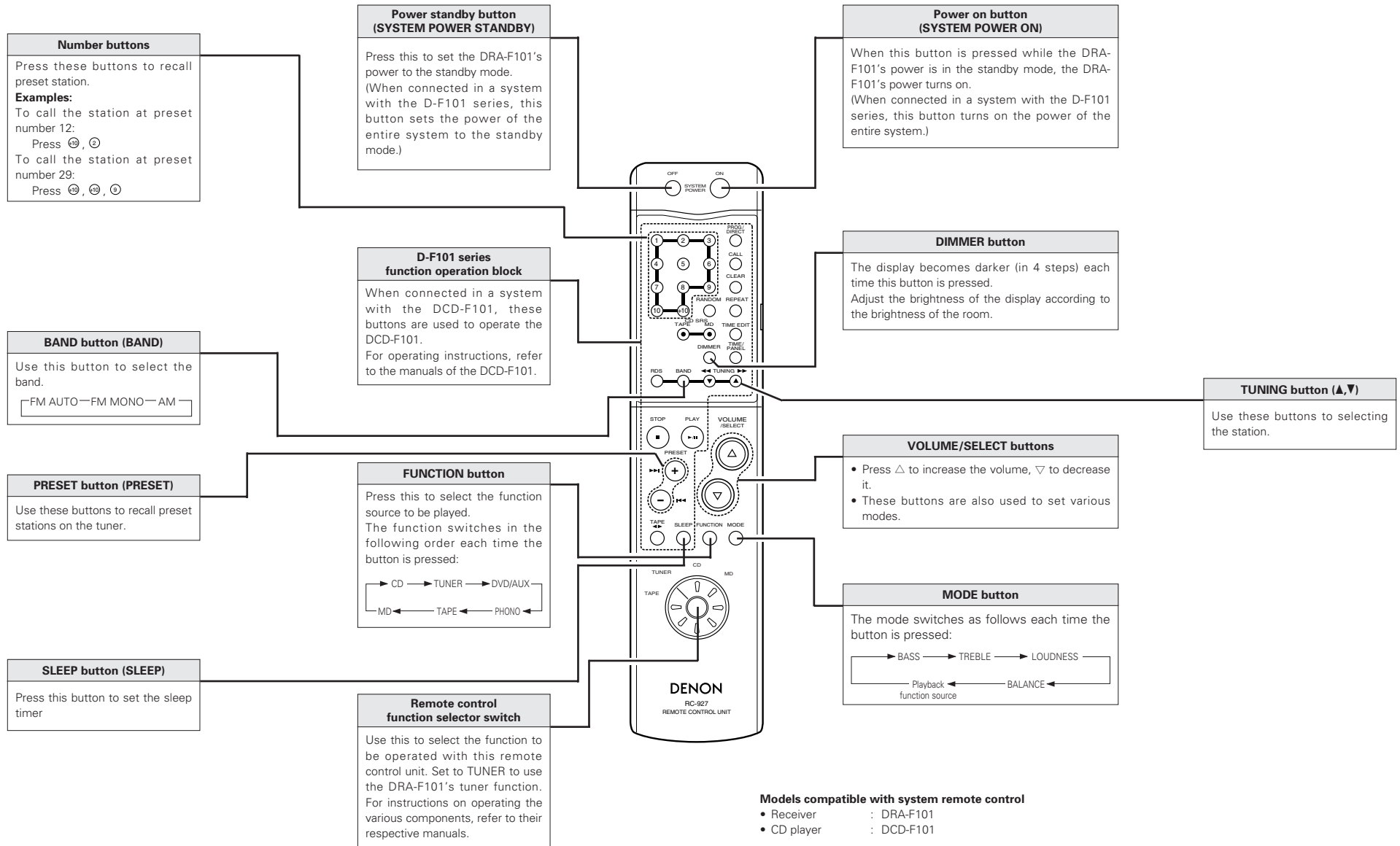

*The buttons above for which there are no explanations cannot be operated with the DRA-F101.

7 OPERATION

(1) Playback

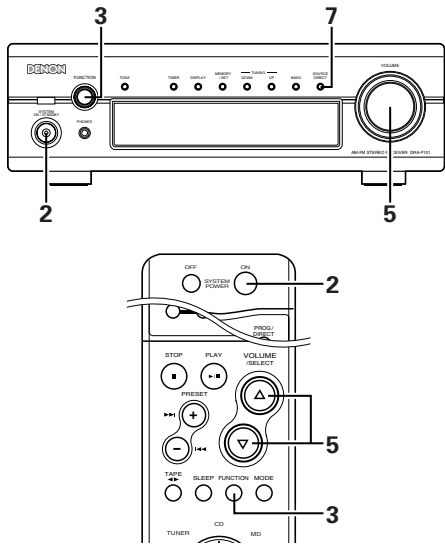

1	<p>Check that all connections are correct.</p>
2	<p>Turn on the power.</p> <ul style="list-style-type: none"> The indicator first flashes green, then after about 6 seconds stops flashing, remaining lit, indicating that the unit is set to the power on mode. <div style="display: flex; justify-content: space-around;"> <div style="text-align: center;"> <p>(Main unit)</p> </div> <div style="text-align: center;"> <p>(Remote control unit)</p> </div> </div> <p>■ Power on/standby mode and function memory</p> <ul style="list-style-type: none"> When the remote control unit is used to turn the DRA-F101's power on from the standby mode, the function is set to the function that was selected when the power was last set to the standby mode. (Last memory function) If the function has been cleared from the memory, the function is set to "CD" when the DRA-F101's power is turned on.

3	<p>Either turn the FUNCTION dial on the main unit or press the remote control unit's FUNCTION button to select the function source to be played.</p> <ul style="list-style-type: none"> The function switches in the order shown below. * The function switches in the opposite order when the dial is turned counterclockwise (↺). <div style="display: flex; justify-content: space-around; align-items: center;"> <div style="text-align: center;"> <p>(Main unit)</p> </div> <div style="text-align: center;"> <p>(Remote control unit)</p> </div> </div> <div style="text-align: center; margin-top: 10px;"> </div>
4	<p>Start playback of the selected function source.</p> <ul style="list-style-type: none"> For instructions on operation, refer to the component's operating instructions.
5	<p>Adjust the volume.</p> <div style="display: flex; justify-content: space-around; align-items: center;"> <div style="text-align: center;"> <p>(Main unit)</p> </div> <div style="text-align: center;"> <p>(Remote control unit)</p> </div> </div>
6	<p>Adjust the BALANCE, BASS, and TREBLE controls and set the LOUDNESS position to the desired position.</p> <ul style="list-style-type: none"> * For instructions on adjusting, see "(3) Setting the various modes" on page 12, 13.
7	<p>To use the source direct function: Press the SOURCE DIRECT button to display "SD ON".</p> <div style="text-align: center;"> <p>(Main unit)</p> </div>

(2) Recording

1	<p>Follow step 1 to 4 under "(1) Playback".</p>
2	<p>Start recording on the cassette deck or MD recorder.</p> <p>For instructions, refer to the component's operating instructions.</p> <ul style="list-style-type: none"> Operating the VOLUME, BALANCE, BASS, TREBLE and the LOUDNESS controls will not affect the sound being recorded. When the function source is set to "MD", recording is performed from the MD recorder onto the cassette deck. When the function source is set to "TAPE", recording is performed from the cassette deck onto the MD recorder.

(3) Setting the various modes

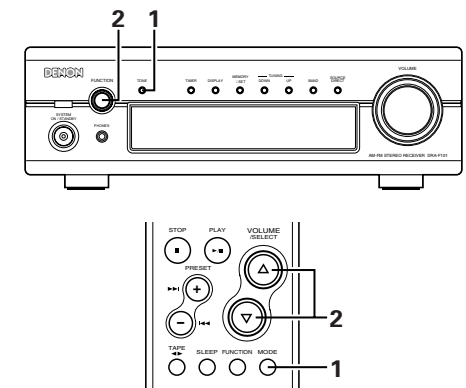

[1] Adjusting the bass and treble

1	<p>Press the TONE or MODE button to display the mode to be adjusted ("BASS" or "TREBLE").</p> <div style="display: flex; justify-content: space-around; align-items: center;"> <div style="text-align: center;"> <p>(Main unit)</p> </div> <div style="text-align: center;"> <p>(Remote control unit)</p> </div> </div> <ul style="list-style-type: none"> The mode switches as follows each time the button is pressed: <div style="text-align: center; margin-top: 10px;"> </div> <ul style="list-style-type: none"> * This cannot be selected when the source direct mode is set to "ON".
2	<p>Either turn the FUNCTION dial on the main unit or use the remote control unit's SELECT buttons.</p> <div style="display: flex; justify-content: space-around; align-items: center;"> <div style="text-align: center;"> <p>(Main unit)</p> </div> <div style="text-align: center;"> <p>(Remote control unit)</p> </div> </div> <ul style="list-style-type: none"> To increase the bass or treble: Turn the dial clockwise (↻) or press the Δ button. To decrease the bass or treble: Turn the dial counterclockwise (↺) or press the ∇ button. The bass and treble can be adjusted within the range of -8 to 0 to +8 in steps of 2. The response is flat at 0.

[2] Setting the loudness mode

1 Press the TONE or MODE button to display "LOUDNESS".

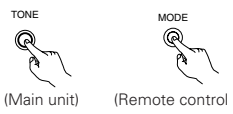

(Main unit) (Remote control unit)

- The mode switches as shown at the left each time the button is pressed.
- * "LOUDNESS" cannot be selected when the source direct mode is on.

2 Either turn the FUNCTION dial on the main unit or use the remote control unit's SELECT buttons.

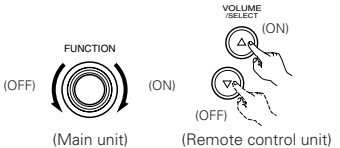

(Main unit) (Remote control unit)

- To set to "ON": Turn the dial clockwise (↻) or press the Δ button.
- To set to "OFF": Turn the dial counterclockwise (↺) or press the ∇ button.

[3] Adjusting the balance

1 Press the TONE or MODE button to display "BALANCE" (Refer to page 12.)

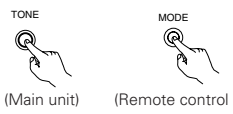

(Main unit) (Remote control unit)

* "BALANCE" cannot be selected when the source direct mode is on.

2 Either turn the FUNCTION dial on the main unit or use the remote control unit's SELECT buttons.

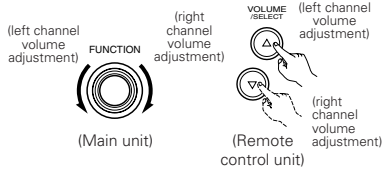

(Main unit) (Remote control unit)

- If the volume of the right speaker is low: Turn the dial clockwise (↻) or press the Δ button.
- If the volume of the left speaker is low: Turn the dial counterclockwise (↺) or press the ∇ button.
- The balance can be set to "CENTER" or adjusted within the range of +1 to +10 in steps of 1. When set "CENTER", the difference between the volume of the left and right speakers is 0.

[8] LISTENING TO RADIO

(1) Tuning

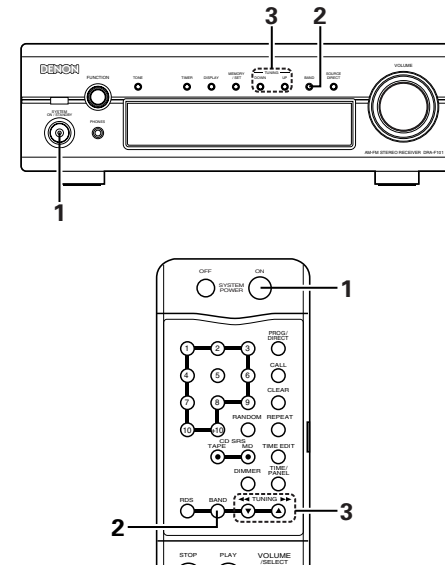

Example: Tuning in FM 92.50 MHz
(AM stations are tuned in using the same procedure.)

1 Press the power operation switch to turn on the power.

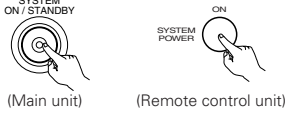

(Main unit) (Remote control unit)

2 Press the BAND button on the tuner to select the FM AUTO.

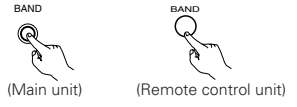

(Main unit) (Remote control unit)

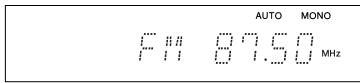

Auto Tuning

- When a program being broadcast in stereo is received, the "STEREO" indicator lights and the program is received in stereo.
- If reception is poor and there is much noise in the stereo signals, press the BAND button to set the FM MONO mode.
- When one of the TUNING UP/DOWN button is pressed, the frequency changes in steps of 100 kHz in the FM band, 10 kHz in the AM band.
- If one of the TUNING UP/DOWN button is held for over 1 second, the frequency continues to change when the button is released (auto tuning) and stops when a station is tuned in. Tuning will not stop at stations whose reception is poor.
- To stop the auto tuning function, press the TUNING UP/DOWN button once.

NOTE:
A humming sound may be heard when using a TV nearby while receiving AM programs. If this happens, move the system as far from the TV as possible.

3 Use the TUNING UP/DOWN button to tune the frequency to 92.50.

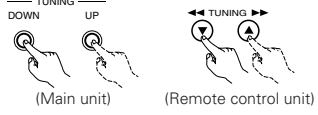

(Main unit) (Remote control unit)

This lights when a station is tuned in.

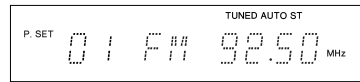

(2) Presetting AM and FM stations

Example: To preset the currently tuned in FM station at preset number "3"

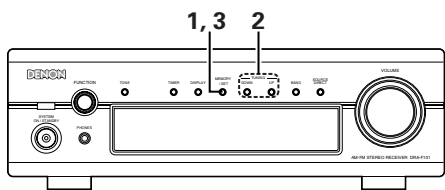

1	<p>Press the MEMORY/SET button.</p> <ul style="list-style-type: none"> The "P.SET", "MEMO" indicator flashes. <p>Depending on what preset number is displayed before the button is pressed, the preset number section flashes as shown below and the setting standby mode is set.</p> <p>When "01" to "10" or "0-" is displayed, "0-" flashes.</p> <p>When "11" to "20" or "1-" is displayed, "1-" flashes.</p> <p>When "21" to "30" or "2-" is displayed, "2-" flashes.</p> <p>When "31" to "40" or "3-" is displayed, "3-" flashes.</p>
2	<p>While the "MEMO" indicator is flashing, press the TUNING UP button three times to display "P.SET", "03".</p> <p>* To store the station at a different preset number, use the tuning buttons (TUNING UP or DOWN) to set the desired preset number.</p>
3	<p>Press the MEMORY/SET button again while the "MEMO" indicator is flashing.</p> <ul style="list-style-type: none"> The "MEMO" indicator turns off and the station is preset.
<p>* A total of 40 AM and FM stations can be preset using this procedure.</p>	

* When operating with the system remote control unit, first set the remote control unit's function selector switch to "TUNER".

(RC-927)

Procedure

DRA-F101 (this unit) → (RC-927) → DRA-F101 (this unit)

- This setting can also be made by pressing the TUNING UP/DOWN button instead of pressing "3".
- To store the station at a different preset number, use the number buttons and the +10 button on the system remote control unit (RC-927) to set the desired preset number.

Examples:

To store the station at preset number 12:

Press [+10], [2]

To store the station at preset number 29:

Press [+10], [+10], [9]

Presetting

- When a station is preset, both the reception frequency and reception mode are stored in the memory.
- If a station is preset at a number where another station is already preset, the previous station is erased and the new station is set.
- The preset memory is not erased immediately if the power supply is cut off momentarily.

(3) Tuning in Preset Stations

Example: To tune in the station stored at preset number "3"

* When operating with the system remote control unit, first set the remote control unit's function selector switch to "TUNER".

(RC-927)

Procedure:

- Instead of pressing ③, the preset channel can also be called out by pressing the ⊕ or ⊖ button to display "P.SET 03".
- To call the station at a different preset number, use the number buttons and the +10 button on the system remote control unit (RC-927) to set the desired preset number.

Examples:

To call the station at preset number 12:

Press [+10], [2]

To call the station at preset number 29:

Press [+10], [+10], [9]

9 USING THE TIMER

(1) Setting the Current Time (12-hour display)

Example: Setting the current time to 9:30 p.m.

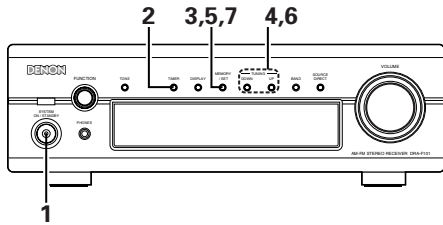

1	Turn on the power.	
2	Press the TIMER button for at least 3 seconds. • "TIME" flashes on the display. * If the time is already set, "EVERYDAY" is displayed. Press one of the TUNING buttons to display "TIME", then perform step 3.	
3	Press the MEMORY/SET button. • The hours position flashes.	

(2) Before Setting the Timer

- Be sure to set the current time. If the current time is not set, the timer standby indicator ("⌚") will not light and the timer will not function.
- Be sure to preset the station before setting the timer. (Refer to "Presetting AM and FM stations" on page 14.)
- The DRA-F101 is equipped with two types of timers: the everyday time which turns the power on and off at the same times every day, and the once timer that turns the power on and off only once.
- Do not change the timer standby mode after the timer is activated (after the timer on time is reached). The timer may not operate properly.
- It is not possible to set the timer start and end times to the same time.
- If the display or operation is not normal, unplug the power cord, then plug it back in while pressing the memory/set button (MEMORY/SET). This restores the tuner to the initial default values. After doing this, reset the presets, current time and timer settings.
- When setting the timer to operate the CD player do so with a disc loaded and the disc holder closed. The timer will not operate properly if no disc is loaded or if the disc holder is open.

4	Use the TUNING buttons to input the hours (PM 9). • "9" flashes in the hours position.		
5	Press the MEMORY/SET button. • "9" stops flashing, remaining lit, and the minutes position starts flashing.		
6	Use the TUNING buttons to input the minutes (30). • "30" flashes in the minutes position.		
7	Press the MEMORY/SET button at the sound of the chime of a time service, etc. • "30" stops flashing, remaining lit, and the current time is displayed.		

* The number changes continuously when one of the tuning buttons (TUNING UP or DOWN) is pressed.
* If the time is already set when step 2, 3 is performed, both the hours and minutes positions flash.

(3) Setting the Timer

- The timer function lets you switch the power between the on and standby modes automatically at the desired times.
- When connected in a system with the DCD-F101, the timer can be used to play a CD.

Example: Using the everyday timer to listen to the station stored at preset number 3 (FM 98.00 MHz) from 2:35 p.m. to 2:56 p.m.

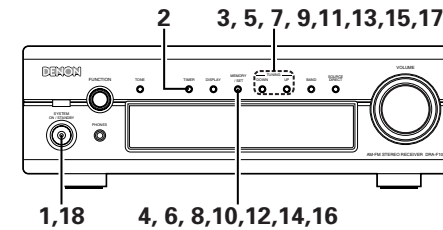

1	Turn on the power.		
2	Press the TIMER button for at least 3 seconds. • "EVERYDAY" is displayed. * If the time is not set, "TIME" is displayed. Perform steps 3 to 7 on page 15, then start the timer setting over.		
3	Press one of the TUNING buttons to display "EVERYDAY" or "ONCE".		
4	Press the MEMORY/SET button. • This sets the unit to the timer setting mode's function setting mode. Example: When the everyday timer is selected		

5	Use the TUNING buttons to switch the function to "TUNER". * The function switches as follows each time the button is pressed: → : When the TUNING UP button is pressed. ← : When the TUNING DOWN button is pressed.		
6	Press the MEMORY/SET button. • "TUNER" is stored in the memory as the timer function.		
7	Use the TUNING buttons to set preset number 3.		
8	Press the MEMORY/SET button. • The preset station is stored in the memory and the timer on time setting mode is set. "E" and "oN" appear alternately in the display in the steps 8 to 11.		
9	<Setting the timer on time> Use the tuning buttons to set the hours position to "PM 2".		

10 Press the MEMORY/SET button.
 • "PM 2" is stored in the memory for the hours position.

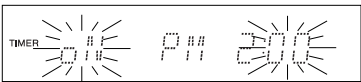

11 Use the TUNING buttons to set the minutes position to "35".

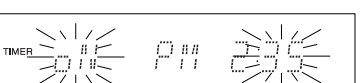

12 Press the MEMORY/SET button.
 • The on time is stored in the memory and the timer off time setting mode is set.
 "E" and "oFF" appear alternately in the display in the steps 12 to 15.



13 <Setting the timer off time>
 Use the TUNING buttons to set the hours position to "PM 2".



14 Press the MEMORY/SET button.
 • "PM 2" is stored in the memory for the hours position.

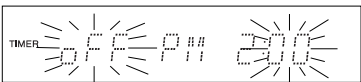

15 Use the TUNING buttons to set the minutes position to "56".

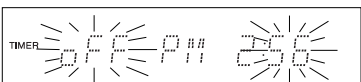

16 Press the MEMORY/SET button.
 • The off time is stored in the memory.

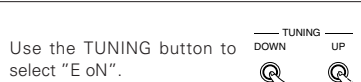

17 Use the TUNING button to select "E oN".
 • The "⌚" mark lights.

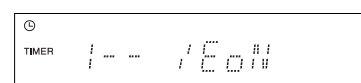

18 Turn off the power.
 When the DRA-F101 is connected in a system with the D-F101 series, press the power button on the receiver.
 • The standby mode is set.
 (The power switch indicator turn orange and display turn off.)



* Turning on and off the timer standby ON/OFF
 • In TIMER STANDBY mode, each time the TUNING button is pressed, the setting changes as follows:

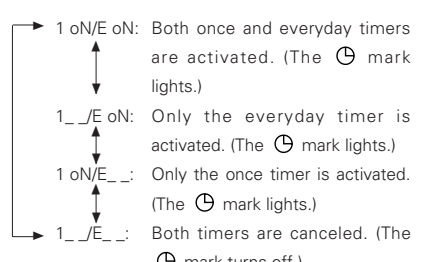

- When you set only the everyday timer, the indication changes between 1 _/E _ and 1 _/E oN.
- When you set only the once timer, the indication changes between 1 _/E _ and 1 oN/E _.
- When you complete the setting, the display automatically returns to the former state after 5 seconds.
- To change the settings of TIMER STANDBY, press TIMER button to set the unit in TIMER STANDBY mode first, the use TUNING button to make changes.

* When the timer start time is reached, the timer operates.
 * If "ONCE" is selected in step 3, the once timer setting mode is selected. Set the timer using the same procedure. At steps 4 and 8 through 15, "1" (for once) is displayed instead of "E".
 The once timer is activated when "1 oN" is displayed at step 17.

NOTES:

- The timer standby indicator ("⌚") will not light if the current time is not set. If this happens, set the current time. (Refer to "Setting the Current Time" on page 15.)
- When the timer on time is reached while in the standby mode, operation switches to the operation set with the timer. (The timer setting has priority.)
- Set the standby mode when using the timer. The timer may not operate properly if the power is on.

(4) Using the timer

The time and timer functions are incorporated in this unit.

Timer Settings

- **Types of timer operations**
- EVERYDAY TIMER : Use this to turn the power on and standby at the same times every day.
 - ONCE TIMER : Use this to turn the power on and standby once.
 - SLEEP TIMER : Use this to set the power to turn standby after 10 to 60 minutes, in steps of 10 minutes (operated from the remote control unit).

- **Notes on timer settings**
- Be sure to set the current time beforehand.
 - To listen to a radio program using the timer, be sure to preset the station beforehand. (Refer to "Presetting AM and FM Stations" on Page 14.)

Power Failures

If the power cord is unplugged or there is a power failure, the settings of the current time and once timer are erased and the time display will flash. If this happens, reset the current time and the once timer.
 Also check the timer and tuner presets, and reset them if they have been cleared.

Checking the Settings

To check the timer settings, press the TIMER button for at least 3 seconds to select EVERYDAY or ONCE TIMER. Next, press the TUNING button to select EVERYDAY or ONCE TIMER, then press MEMORY/SET button repeatedly to display in order: Timer Start mode, and (when in TUNER mode) the reception band and preset channel number, Timer On time, Timer Off time, Press the MEMORY/SET button again to return to the current mode display.

Changing the Settings

Repeat the timer setting operation to erase the previous settings and set the new settings.

Note on Setting the Timer

If the time set with the timer is reached while the system power is on, the operation switches to the operation set by the timer.

(5) Timer function
(when connected in a system with the DCD-F101)

- The power can be set to turn on and off at a specific time or at the same time everyday, in any modes: tuner ("TUNER"), CD player ("CD").

(6) Setting the Sleep Timer

- With this function, the power can be set to turn off after 10 to 60 minutes, in steps of 10 minutes, using the remote control unit.

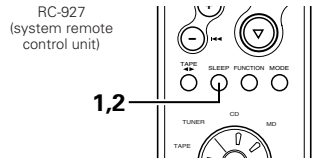

Example: To turn the power off after 50 minutes.
(This operation is only possible from the remote control unit (RC-927).)

1	<p>Press the SLEEP button.</p>
2	<p>Press the SLEEP button again while the "SLEEP" indicator is flashing.</p>
3	<p>The previous display reappears after 5 seconds. The "SLEEP" indicator remains lit, indicating that the sleep timer is functioning.</p>

- The time is reset to "60" (60 minutes) if the SLEEP button is pressed again while the sleep timer is functioning.

Cancelling the Sleep Timer

Press the SLEEP button repeatedly until the "SLEEP" indicator turns off.

The sleep timer is also canceled if the power operation switch or the power operation switch on the remote control unit is pressed, turning the system power off.

NOTE:

If a several timer operations are set at once, the sleep timer has priority.

10 SYSTEM FUNCTIONS

- Operation is even easier when the DCD-F101 is connected to the DRA-F101 with system connection. (For instructions on connections, refer to "CONNECTIONS" on page 6, 7.)
- All the system function signals for operating the DCD-F101 are output from the DRA-F101, so be sure to connect the DRA-F101 when making system connection.
- The system functions will only work when the DCD-F101 is connected. They will not work with other components.
- When system connections are made, the system functions described below can be used.
 - (1) The system remote control unit (RC-927) included with the DRA-F101 can be used to perform the main operations on the DCD-F101.
 - (2) The remote control signals of the DCD-F101 are received by the DRA-F101's remote sensor.
 - (3) **Auto function selection:**
The function automatically switches when the PLAY/PAUSE button (▶ ||) on the DCD-F101, is pressed, and playback begins.
 - (4) **Timer functions:**
The timer functions on the stereo receiver (DRA-F101) can be used to start playback at set times. The sleep timer can also be used.
- For instructions on the various operations, refer to the components' operating instructions.

11 TROUBLESHOOTING

Check the following before assuming there is a problem with the set.

1. Are all connections proper ?
2. Is the set being operated as described in the operating instructions ?
3. Are the speakers and input components being operated properly ?

If the set does not seem to be operating properly, check the points listed below. If these points do not apply, the set may be damaged. Turn off the power immediately and contact your store of purchase.

Symptom	Cause	Remedy	page
POWER LED does not light and no sound is produced when POWER switch is turned on.	<ul style="list-style-type: none"> Power supply cord is not connected. 	<ul style="list-style-type: none"> Check that the cord is plugged in. 	6, 8, 12
POWER LED lights but no sound is produced.	<ul style="list-style-type: none"> Speaker cords not properly connected. INPUT SELECTOR not set to proper position. VOLUME control turned down. 	<ul style="list-style-type: none"> Connect securely. 	6
		<ul style="list-style-type: none"> Set to the proper position. Set to an appropriate level. 	12 12
Sound is not produced from one side only.	<ul style="list-style-type: none"> Speaker cords not properly connected. Input cords not properly connected. Left/right balance improperly adjusted. 	<ul style="list-style-type: none"> Connect securely. 	6
		<ul style="list-style-type: none"> Connect securely. Adjust the BALANCE control. 	6 13
Positions of instruments inverted for stereo sources.	<ul style="list-style-type: none"> Left and right speakers or input cords inverted. 	<ul style="list-style-type: none"> Check the left/right connections. 	6
Hissing noise is heard when an FM station is tuned in.	<ul style="list-style-type: none"> Is the antenna cable properly connected? Is there interference from an electronic device equipped with a microprocessor, or is the signal of the FM station weak? 	<ul style="list-style-type: none"> Connect the antenna cable properly. 	5
		<ul style="list-style-type: none"> Change the position of the equipment or change the position or direction of the connection cords and antenna. Connect an outdoor antenna. 	5, 6, 7 5
Scratchy or hissing noise is heard when an AM station is tuned in.	<ul style="list-style-type: none"> Is there interference from a TV set, or interference from another broadcast station? 	<ul style="list-style-type: none"> Turn off the TV. 	—
		<ul style="list-style-type: none"> Change the position or direction of the AM antenna. Connect an outdoor antenna. 	5 5
Humming noise is heard when an AM station is tuned in.	<ul style="list-style-type: none"> Is the signal carried over the power cord being modulated by the power supply frequency? 	<ul style="list-style-type: none"> Insert the power plug in the opposite direction. 	—
		<ul style="list-style-type: none"> Connect an outdoor antenna. 	5

Symptom	Cause	Remedy	page
Booming sound produced when playing records.	<ul style="list-style-type: none"> Turntable's ground wire not connected. Input cords not properly connected to PHONO terminals. Influence from a TV or other electrical device near the turntable. 	<ul style="list-style-type: none"> Connect securely. 	6
		<ul style="list-style-type: none"> Connect securely. Change the position of installation. 	6 —
Howling produced when volume is turned up while playing records.	<ul style="list-style-type: none"> Turntable and speaker systems are too close. Floor is soft and vibrates easily. 	<ul style="list-style-type: none"> Move speaker systems as far away as possible. 	—
		<ul style="list-style-type: none"> Use cushions to absorb the vibrations transmitted from the floor to the speakers. If the turntable does not include insulators, use audio insulators, available in stores. 	—
Sound is distorted.	<ul style="list-style-type: none"> Stylus pressure is too light. Dirt on tip of stylus. Defective cartridge. 	<ul style="list-style-type: none"> Apply proper pressure. Check the tip of the stylus. Replace the cartridge. 	— — —
		<ul style="list-style-type: none"> Batteries dead. Remote control unit too far from this unit. Obstacle between this unit and remote control unit. Different button is being pressed. ⊕ and ⊖ ends of battery inserted in reverse. 	<ul style="list-style-type: none"> Replace with new batteries. Move closer. Remove obstacle. Press the proper button. Insert batteries properly.

12 SPECIFICATIONS

■ POWER AMPLIFIER SECTION

Rated Output Power: 35 W + 35 W (4 Ω/ohms, 1 kHz, T.H.D. 0.7%)
Output terminals: 4 to 16Ω/ohms

• PRE AMPLIFIER SECTION

**Input Sensitivity/
 Input Impedance:**

PHONO: 2.5 mV/47 kΩ/kohms
 CD, DVD/AUX,
 TAPE, MD: 300 mV/47 kΩ/kohms
 PHONO: 20 Hz to 20 kHz ±0.5 dB

RIAA Deviation:

• OVERALL CHARACTERISTICS

SN Ratio (IHF A Network):

PHONO: 80 dB (at 5 mV input) (input terminals short-circuited)
 CD, DVD/AUX,
 TAPE, MD: 90 dB (SOURCE DIRECT: ON)
 5 Hz to 80 kHz : +0.5, -3 dB (SOURCE DIRECT: ON)
 BASS: 100 Hz ±8 dB
 TREBLE: 10 kHz ±8 dB
 LOUDNESS: 100 Hz +8 dB
 10 kHz +6 dB

Frequency Response:

Tone Control Adjustable Range:

■ TUNER SECTION

Reception frequency range:

FM : 87.5 MHz ~ 108.0 MHz

AM : 520 kHz ~ 1710 kHz

Practical sensitivity:

FM : 1.2 μV/75 Ω/ohms (12.8 dBf)

AM : 18 μV

FM stereo isolation:

40 dB (1 kHz)

FM S/N ratio:

Monaural: 74 dB Stereo: 70 dB

FM harmonic distortion:

Monaural: 0.3% Stereo: 0.4%

■ CLOCK/TIMER SECTION

Clock system:

Power source frequency synchronization system

Clock precision (per month):

±30 seconds

Timer functions:

Everyday timer (1 setting)

Once timer (1 setting)

Sleep timer (maximum 60 min.)

• OTHERS

Power Supply:

AC 120 V, 60 Hz

Power Consumption:

85 W

(Approx. 1W in standby mode)

Dimensions:

250 (W) X 81.5 (H) X 285 (D) mm (9-27/32" x 3-13/64" x 11-7/32")

Mass:

3.5 kg (7 lbs 11 oz)

• REMOTE CONTROL UNIT (RC-927)

Remote control system:

Infrared pulse system

Power supply:

3 V DC, Two size R03 ("AAA")

dry cell batteries

External dimensions:

48 (W) X 210 (H) X 29 (D) mm (1-57/64" x 8-19/64" x 1-9/64")

Mass:

120 g (4.2 oz)

(including batteries)

- For improvement purposes, specifications and functions are subject to change without advanced notice.

CONTENDIO

1	CARACTERÍSTICAS	36	7	OPERACIÓN	44, 45
2	ANTES DE UTILIZAR EL APALATO	36	8	AUDICIÓN DE RADIO	45, 46
3	CONEXIÓN DE LAS ANTENAS	37	9	USO DEL TEMPORIZADOR	47-49
4	CONEXIONES	38, 39	10	FUNCIONES DEL SISTEMA	49
5	NOMBRE Y FUNCIÓN DE LAS PARTES	40, 41	11	LOCALIZACIÓN Y SOLUCIÓN DE PROBLEMAS	50
6	CONTROL REMOTO DEL SISTEMA	41-43	12	ESPECIFICACIONES	51

■ ACCESORIOS

Compruebe que la unidad principal va acompañada de las piezas siguientes:

① Mando a distancia (RC-927)	1	④ Antena AM de cuadro	1
② Pilas R03/AAA	2	⑤ Instrucciones de funcionamiento	1
③ Antena interior de FM	1	⑥ Lista de servicios técnicos	1

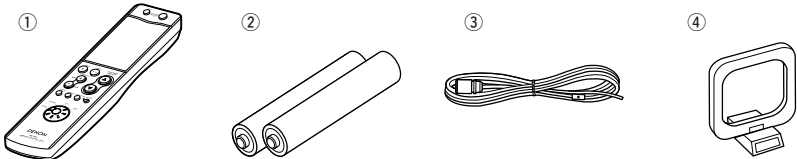

1 CARACTERÍSTICAS

1. Circuito de salida HC-TR para conseguir tanto sutileza como alimentación

Un circuito único push-pull mediante un transistor de corriente alta (HC-TR) basado en los mismos principios que el UHC-MOS utilizado en el POA-S1, el amplificador de potencia monoaural de la gama más alta de DENON, alcanza de manera estable un alto suministro de corriente y una linealidad de señal de nivel bajo excelente. El resultado es un nivel extremadamente alto tanto de sutileza como de potencia.

2. Conjunto de circuitos de gran potencia que admite las capacidades expresivas del circuito de salida HC-TR.

La conjunto de circuitos de gran potencia que consta de diodos de rectificador de alta velocidad y condensadores de bloques de gran calidad de sonido permiten al circuito de salida del transistor HC utilizarse a su máximo potencial.

3. S.L.D.C.

El DRA-F101 utiliza un S.L.D.C. (construcción dividida de nivel de señal) con la separación ideal de los diferentes circuitos (circuito de señal de nivel bajo, circuito de señal de nivel alto, circuito de microprocesador, etc).

4. Función de fuente directa para una calidad de sonido mejorada

El DRA-F101 está equipado con una función de fuente directa que se deriva por los circuitos de control de graves, agudos, volumen y balance para conseguir una ruta de señal simple que contribuye a conseguir un sonido más puro.

5. Sintonizador AM/FM con función de preselección aleatoria de 40 emisoras

6. Unidad de mando a distancia del sistema

El DRA-F101 viene con una unidad de mando a distancia del sistema que se puede utilizar para controlar el reproductor de CD (DCD-F101) (cuando se utilicen conexiones del sistema solamente).

7. Consumo bajo de energía en el modo standby

El consumo de energía cuando la alimentación está en el modo standby o se reduce a 1W o menos.

2 ANTES DE UTILIZAR EL APALATO

Antes de usar este equipo preste atención a las siguientes indicaciones:

• Mover el equipo

Para evitar cortocircuitos o daños en los cables de conexión, cuando quiera mover el equipo, antes de hacerlo desenchufe siempre el cable de alimentación y desconecte los cables de conexión entre todos los demás componentes de audio.

• Antes de encender el interruptor de alimentación

Compruebe de nuevo que todas las conexiones están correctamente hechas y que los cables no presentan problemas. Sitúe siempre el interruptor de alimentación en la posición de espera antes de conectar o desconectar los cables de conexión.

• Conserve estas instrucciones en lugar seguro.

Después de leerlas, guarde estas instrucciones en lugar seguro, junto con la garantía.

• Se advierte que las ilustraciones que figuran en estas instrucciones pueden diferir de las del equipo real por motivos de explicación.

3 CONEXIÓN DE LAS ANTENAS

Instalación de la antena de interior de FM

Sintonice una emisora de FM (consulte la página 45), coloque la antena de forma que la distorsión y los ruidos sean mínimos y, a continuación, asegure el extremo de la antena en esta posición mediante cinta o una pinza.

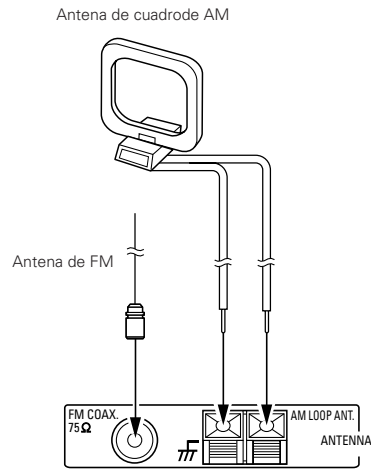

Instalación de la antena de cuadro de AM

Sintonice una emisora de AM (consulte la página 45) e instale la antena lo más alejado posible del sistema para que la distorsión y los ruidos sean mínimos. En ciertos casos, resulta conveniente invertir las polaridades. Las emisiones de AM no podrán recibirse óptimamente si la antena de cuadro no se conecta o si se coloca cerca de objetos metálicos.

Montaje de la antena de cuadro de AM

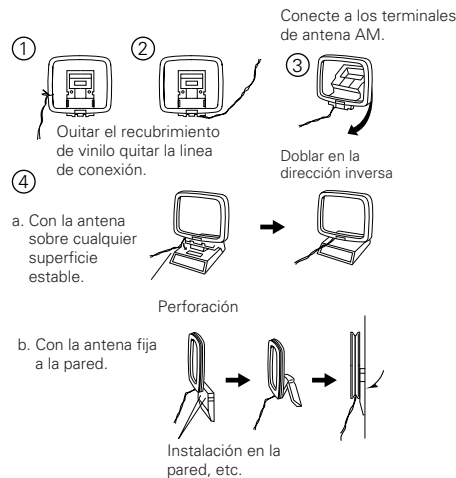

Instalación de una antena de exterior de AM

Conecte el cable de señal de la antena de exterior de AM al terminal de antena. Asegúrese de conectar el cable a tierra de señal al terminal ⏏ . Asegúrese también de conectar la antena de cuadro de AM incluida.

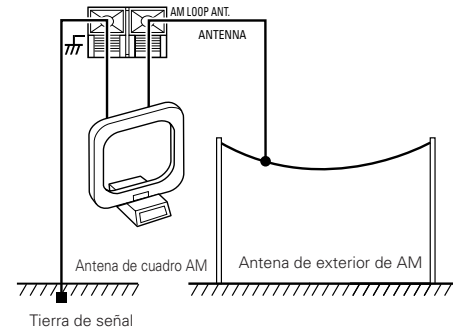

Conexión de una antena de exterior de FM

Si no puede conseguir una buena recepción mediante la antena de FM incluida, utilice una antena exterior FM. Conecte un conector IEC al cable coaxial y conecte la antena a la terminal FM COAX (75 Ω/ohmios).

Selección de un lugar donde colocar la antena de exterior de FM

- Coloque la antena de forma que quede orientada hacia la antena de transmisión de la emisora. Si se encuentra detrás de edificios o de montañas, coloque la antena en la posición en la que la recepción sea de mejor calidad. Igualmente, cambie la orientación de la antena.
- No instale la antena debajo de redes de suministro eléctrico.
Si hace esto correrá un grave peligro, ya que la línea de alto voltaje podría tocar la antena.
- Instale la antena lejos de carreteras o vías ferreas para evitar el ruido proveniente de coches o trenes.
- No instale la antena a demasiada altura, ya que podría ser alcanzada por un rayo.

4 CONEXIONES

- Cuando se efectúe una conexión, consulte también los manuales de otros componentes.
- Cuando se efectúe una conexión al DCD-F101, efectúe las conexiones del sistema que se muestran en las líneas punteadas que figuran en el diagrama siguiente.
- El DRA-F101 no está equipado con el cable de conexión. Utilice el cable de conexión incluido con el DCD-F101.

NOTAS:

- No conecte el cable de alimentación antes de haber completado todas las demás conexiones.
- Asegúrese de conectar correctamente los canales izquierdo y derecho (izquierdo con izquierdo, y derecho con derecho).
- Inserte las clavijas firmemente. Las conexiones poco seguras pueden causar generación de ruido.
- **Utilice tomas de CA para equipo de audio solamente. No las utilice para secadores de pelo, etc.**
- Tenga presente que el unir los cables con clavijas de espiga a los cables de alimentación o el colocarlos cerca de un transformador de potencia, podrá causar zumbido u otros ruidos.
- Los terminales de entrada PHONO son de una sensibilidad extremadamente alta, por lo que no debe subir el volumen cuando las clavijas de conexión no estén conectadas. De hacerlo, se puede provocar una inducción de zumbido (explosión) u otro ruido en los altavoces.
- Podría escucharse el sonido de otro componente, si no hay ningún componente conectado a las clavijas de entrada de la función seleccionada en el selector FUNCTION (función).

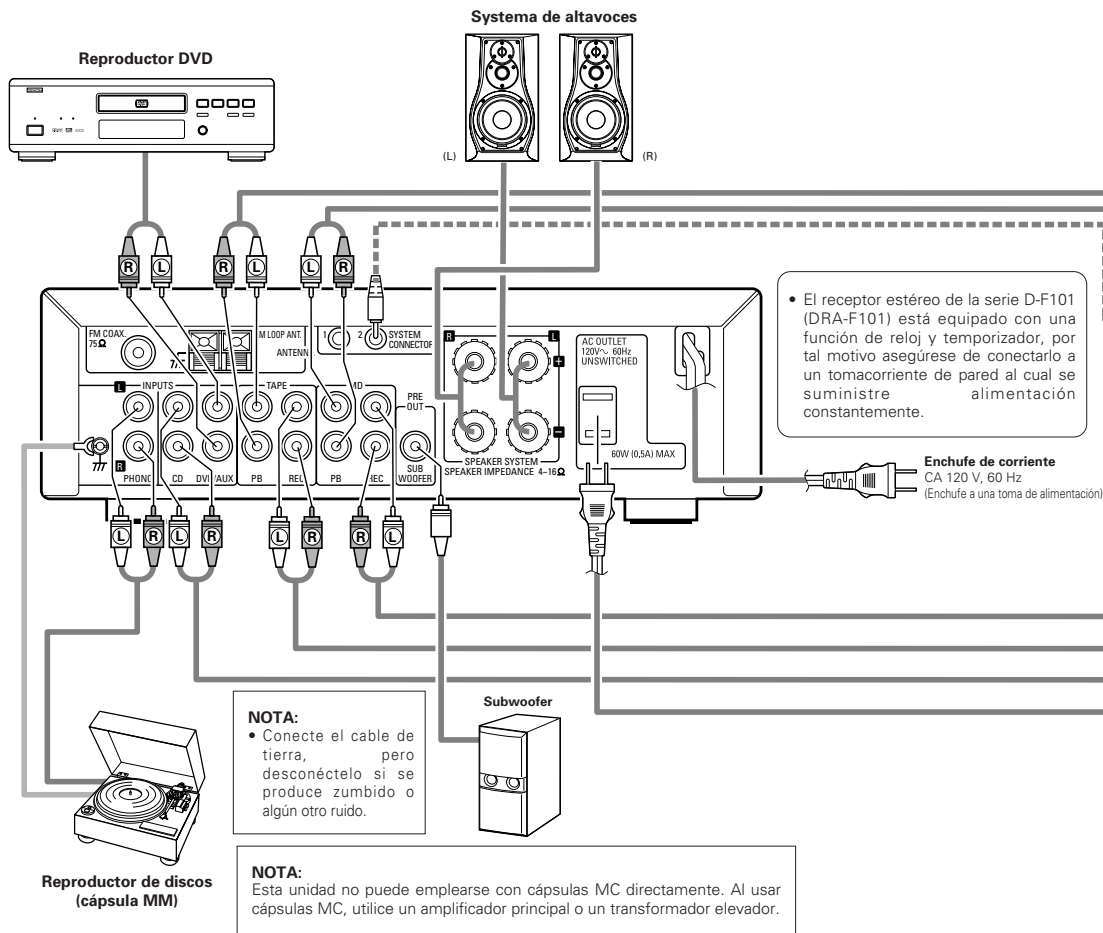

• Cuando efectúe conexiones del sistema con el DCD-F101, conecte el cable del sistema al conector del sistema DRA-F101 (el 1 o el 2). (La conexión del sistema se indican mediante la línea punteada en el diagrama).

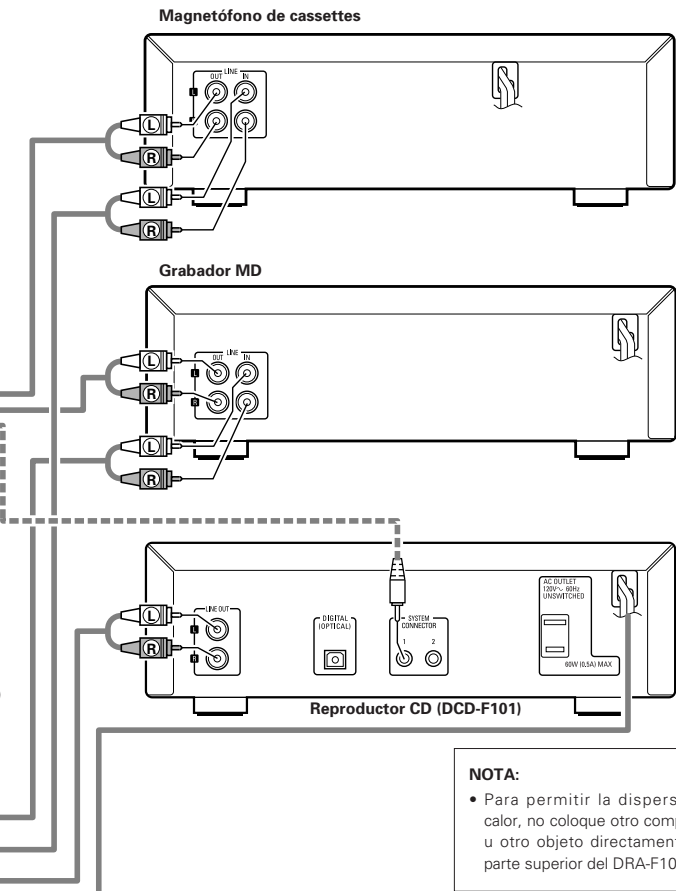

Operaciones del sistema

- Las operaciones del sistema como las funciones de reproducción con temporizador y de conexión automática sólo pueden utilizarse si están conectados los cables de audio y del sistema entre todos los componentes del sistema. Asegúrese de conectar de manera segura todos los cables de conexión entre todas las unidades.
- La desconexión de un cable del sistema durante el funcionamiento del sistema podría provocar un funcionamiento incorrecto. Asegúrese de desenchufar los cables antes de cambiar las conexiones.

■ Instalación recomendada del sistema

- Para garantizar un buen rendimiento y una buena estabilidad, instale el sistema (serie D-F101) como se muestra a continuación.

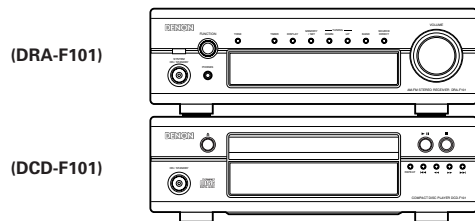

- * No coloque otro componente directamente en la parte superior del DRA-F101. Para permitir la dispersión del calor, deje un espacio de al menos 10 cm por encima del DRA-F101, para que no se obstruyan los orificios de ventilación.
- * Para una mejor estabilidad, no apile más de tres componentes encima de otro.

Para facilitar la difusión del calor, deje, como mínimo, una distancia de 10 cm entre la parte superior, la parte posterior y los lados de este equipo y la pared u otros componentes.

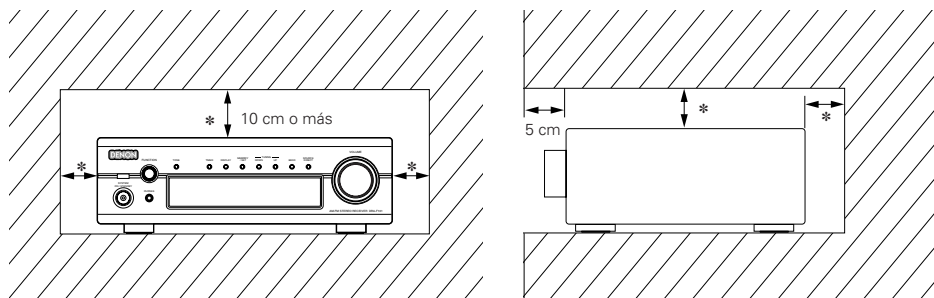

• Activar la función de entrada cuando las tomas de entrada no están conectadas

Si la función de entrada se activa cuando en las tomas de entrada no hay nada conectado, puede producirse un ruido de chasquido. Si ocurre esto, gire el mando de volumen MASTER VOLUME para bajarlo o conecte los componentes en las tomas de entrada.

Rogamos se asegure de desenchufar el cable cuando se vaya de vacaciones.

Conexión del sistema de altavoces

■ Impedancia del altavoz

Utilice los sistemas de altavoces con una impedancia de 4 a 16Ω/ohmios.

- Tenga en cuenta que si se utilizan los altavoces con otra impedancia, se activará el circuito protector y podrían ocasionarse daños.

■ Conexión de los cables de altavoz

- ① Pele el extremo del cable.
- ② Retuerza los hilos.
- ③ Gire el terminal de altavoz en sentido contrario a las agujas del reloj para aflojarlo.
- ④ Inserte totalmente los hilos, luego gire el terminal en el sentido de las agujas del reloj para apretarlo.

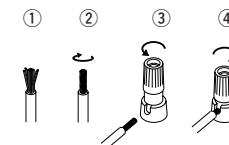

- Ⓢ Asegúrese de conectar los cables entre los terminales de altavoz (+ a +, - a -). De no hacerlo, el sonido central resultará débil y la posición de los distintos instrumentos no será clara, disminuyendo el efecto estéreo.
- Ⓢ Al conectar los altavoces, asegúrese de que los hilos no se salen de los terminales y tocan en otros terminales o en el panel trasero.

NOTA:

- NUNCA toque los terminales de altavoces cuando la alimentación esté conectada. De lo contrario, usted podrá sufrir una descarga eléctrica.

Circuito de protección

Este equipo está provisto de un circuito de protección de alta velocidad. Este circuito protege la circuitería interna contra daños causados por grandes flujos de corriente cuando la conexión de los terminales de altavoces es incompleta o cuando se genera una salida por causa de un cortocircuito. El circuito de protección interrumpe la salida de sonido por los altavoces. Cuando esto suceda, asegúrese de desconectar la alimentación al equipo y de revisar las conexiones de los altavoces. Luego, vuelva a conectar la alimentación. Después de algunos segundos de silenciamiento, el equipo volverá a funcionar normalmente.

5 NOMBRE Y FUNCIÓN DE LAS PARTES

(1) Panel Frontal

1 Interruptor de alimentación (ON/STANDBY)

- Este interruptor activa y desactiva la alimentación de todo el sistema.
- Presiónelo una vez para activar la alimentación, y después presiónelo de nuevo para ajustar dicha alimentación en el modo reserva (STANDBY).
- El color del indicador cambia de la siguiente forma de acuerdo con la condición:

Con la alimentación activada: verde

Durante el modo STANDBY: rojo

Durante el modo TIMER STANDBY: naranja

- * El modo de silenciamiento se ajusta cuando se pulsa el botón de alimentación de la unidad principal y cuando se cancela el modo de espera desde la unidad de mando a distancia.

El LED destella durante el modo enmudecido, luego se detiene el centelleo, permaneciendo iluminado, una vez que el ajuste es operable.

- * Si el indicador está parpadeando de color naranja (rápidamente).

El circuito protector está activado.

Si esto sucede, desconecte el cable de alimentación para apagar el indicador, luego verifique las terminales de entrada y salida en el panel trasero. Verifique en especial la existencia de cortocircuitos de los cables del altavoz. Una vez que todas las conexiones se han corregido, conecte el cable de alimentación. (Espere al menos 10 segundos después de desactivar la alimentación y antes de volver a activarla).

- Cuando se conecte el DRA-F101 en un sistema con el DCD-F101, su botón de alimentación funciona como el botón de alimentación del sistema completo. Cuando la alimentación del DRA-F101 se activa, se activa también la alimentación del DCD-F101.

- * Se suministra alimentación al DRA-F101 incluso cuando la alimentación está en modo standby (menor consumo de energía).

2 Sensor de control remoto (REMOTE SENSOR)

- Apunte la unidad del mando a distancia incluido (RC-927) hacia este sensor al hacerlo funcionar.

3 Conexión para auriculares (PHONES)

- Utilice esta hembrilla para conectar unos auriculares.
- Cuando se inserte el enchufe de los altavoces en la clavija, se desconectará automáticamente la salida de los altavoces y no se escuchará ningún sonido de los altavoces.

4 Función dial (FUNCTION)

- Cambia la función de entrada. También se utiliza para ajustar los modos seleccionados con el botón de modo. (Consulte las páginas 44 a 45.)

5 Pantalla

Consulte la página 41.

6 Control de volumen (VOLUME)

- Utilícelo para ajustar el volumen global. (Sistema decodificador giratorio)
- El volumen aumenta al girar el control en el sentido de las agujas del reloj (↻) y disminuye al girarlo en sentido contrario a las agujas del reloj (↺).
- El volumen aumenta y disminuye en 70 gradaciones, desde el mínimo (VOLUME 0) hasta el máximo (VOLUME MAX).

7 Interruptor de Emisión Directa (SOURCE DIRECT)

- Cuando se pulsa y se ajusta a la posición "ON", los circuitos del control del tono (grave, agudo, balance y ruido) se ajustan a la condición de por defecto.
- Al ser ajustado a la posición ON, los controles antes mencionados son omitidos y las señales ingresan directamente al circuito del control de volumen, lográndose una alta calidad de sonido.

8 Botón banda (BAND)

- Cada vez que presione este botón, la banda y el modo recepción de FM cambiarán de la siguiente forma:

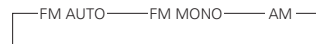

9 Botones de sintonización (TUNING UP Y DOWN)

- Utilice estos botones para sintonizar emisoras de AM y FM. (TUNING UP/DOWN) (Consulte la página 45).

10 Botón memoria/ajuste (MEMORY/SET)

- Utilícelo como el botón de memoria cuando preajuste emisores AM y FM.
- Utilícelo como el botón de ajuste cuando ajuste la hora y el temporizador y cuando introduzca datos.
- Cuando esté en el modo de búsqueda PTY, pulse este botón para seleccionar el tipo de programa.

11 Botón Visualización (DISPLAY)

Cada vez que pulse este botón, la pantalla mostrará el mensaje siguiente:

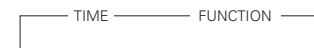

12 Botón del temporizador (TIMER)

- Pulse este botón durante el modo de alimentación activo ON para confirmar o cambiar la pantalla. Cada vez que pulse este botón, la pantalla mostrará el mensaje siguiente:



CLOCK: Indica la hora actual.

TIMER STANDBY: Indica el modo standby del temporizador.

Utilice los botones TUNING para ver el modo standby del temporizador activado o desactivado. (Consulte la página 48.)

- Pulse estos botones durante al menos 3 segundos para ajustar el temporizador (consulte la página 47) o para confirmar los contenidos del temporizador (consulte la página 48).
- Cada vez que pulse el botón TUNING, la pantalla mostrará el mensaje siguiente:



TIME: Utilícelo para ajustar la hora.

EVERYDAY: Utilícelo para ajustar el temporizador diario.

ONCE: Utilícelo para ajustar el temporizador una sola vez.

- Pulse este botón durante el modo STANDBY para encender/apagar (ON/OFF) ("Modo de ahorro de energía") la pantalla del reloj.

13 Botón de tono (TONE)

- Utilícelo para ajustar el nivel de agudos, graves y balance. (Consulte la página 44, 45.)
- Utilícelo para activar o desactivar la función de volumen. (Consulte la página 45.)

(2) Panel Trasero

14 Terminal SIGNAL GND (tierra)

- Connect the turntable's ground wire here.

NOTA:

- Este terminal se usa para reducir el ruido cuando hay un giradiscos, etc., conectado. Este terminal no proporciona una conexión completa a tierra.

15 Terminales de entrada (INPUTS)

Son los terminales de entrada para el reproductor de CD, la mesa de mezclas, el sintonizador, el DVD u otros componentes de reproducción.

16 Terminales TAPE y MD PLAY (PB)

- Terminales de reproducción (PB)

17 Terminales TAPE y MD REC (REC)

- Terminales de grabación (REC)
- Son las clavijas de salida para grabación.
- TAPE: Utilícelas para conectar una platina de casete.
- MD: Utilícelas para conectar un grabador MD.

18 Terminal PRE OUT (SUB WOOFER)

- Conector para subwoofer con amplificador incorporado (superwoofer), etc.

19 AC OUTLET (SALIDA de CA)

- Cuando se utiliza en combinación con el DCD-F101, conecte el DCD-F101 a la salida de CA en el receptor (DRA-F101).

20 Cable de alimentación

- Conecte el cable a una toma de corriente mural.

21 Terminales SPEAKER SYSTEMS (sistema de altavoces)

- Conecte aquí los sistemas de altavoces.

22 Conectores del sistema (CONECTORES DEL SISTEMA 1 y 2)

- Cuando se conecte el DCD-F101 en un sistema, conecte estos conectores a los conectores del sistema en DCD-F101. (Utilice el cable del sistema incluido con el DCD-F101).

23 Terminal de la antena AM (ANTENNA TERMINAL AM)

- Conecte la antena de AM aquí.

24 Terminal de la antena FM (ANTENNA TERMINAL FM)

- Conecte la antena de FM aquí.

(3) Visualizar [5]

25 Indicadores de modo

- Indican los diversos modos.
- : Si este indicador está encendido, el programador ("TIMER") estará funcionando.
- **TIME:** Se ilumina cuando la pantalla se encuentra en modo reloj.
- **TIMER:** Se ilumina al ajustar el programador. "TIMER" se ilumina cuando el programador queda preparado.
- **TUNED:** Se ilumina cuando se sintoniza adecuadamente una emisora.
- **STEREO:** Se ilumina cuando se está recibiendo un programa estéreo en modo automático (FM AUTO)
- **MONO:** Se ilumina en el modo AUTO cuando se sintoniza una emisión monoaural y cuando se ajusta el modo MONO con el botón BAND.
- **AUTO:** Se ilumina cuando se ajusta el modo AUTO con el botón BAND.
- **MEMO:** Parpadea durante aproximadamente 10 segundos cuando se presiona el botón MEMORY (Memoria) mientras se presintonizan las emisoras.
- **SLEEP:** Se ilumina cuando está funcionando el programador de Dormir (Sleep Timer).

26 Sección principal de la pantalla

- Se muestran aquí la función, la fuente del programa de entrada, etc.
- Durante su funcionamiento normal, se muestra la fuente del programa de entrada.
- Cuando se pulsa el botón de modo, la pantalla pasa a mostrar varias funciones.
- Aquí se muestran la banda de recepción, la frecuencia de recepción, la hora, las horas de ajuste del temporizador, etc.

6 CONTROL REMOTO DEL SISTEMA

- La unidad de control remoto del sistema incluida (RC-927) puede utilizarse para llevar a cabo las operaciones principales de las unidades en la serie D-F101 que están conectadas con las conexiones del sistema. No pueden accionarse otros componentes con esta unidad de control remoto. Tenga en cuenta que es posible que algunas funciones no funcionen con las unidades de control remoto. En tal caso, utilice la unidad de control remoto incluida con el componente.

(1) Colocación de las pilas

- ① Quite la cubierta trasera del mando a distancia.

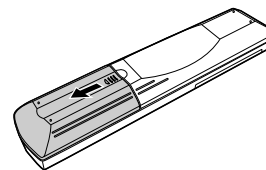

- ② Coloque dos pilas R03/AAA, en la dirección que se indica, en el compartimento de baterías.

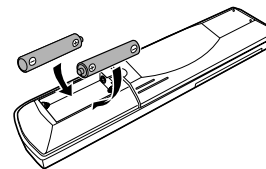

- ③ Coloque nuevamente la cubierta trasera.

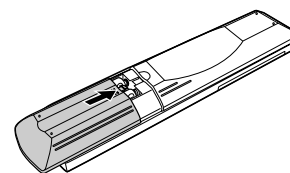

Notas sobre las pilas

- Para el mando a distancia utilice pilas R03/AAA.
- Las pilas debe sustituirse por otras nuevas aproximadamente una vez al año, aunque esto depende de la frecuencia con que se utilicen.
- Aunque haya transcurrido menos de un año, sustituya las pilas por otras nuevas si el equipo no funciona aún cuando el mando a distancia se accione cerca del aparato. (La pila suministrada es solo para verificar el funcionamiento. Reemplacela por una nueva tan pronto sea posible.)
- Cuando introduzca las baterías, compruebe que quedan en la dirección correcta, siguiendo las marcas "⊕" y "⊖" que hay en el compartimento de las pilas.
- Para evitar daños o fugas del líquido de las pilas:
 - No utilice baterías nuevas junto con otras viejas.
 - No utilice dos tipos distintos de pilas.
 - No cortocircuite, deshaga o caliente las pilas ni las tire al fuego.
- Saque las pilas del mando a distancia cuando no vaya a utilizarlo durante un largo tiempo.
- Si se produjera una fuga del líquido de las pilas, limpie bien el interior del compartimento de las pilas y coloque pilas nuevas.

(2) Utilización del mando a distancia

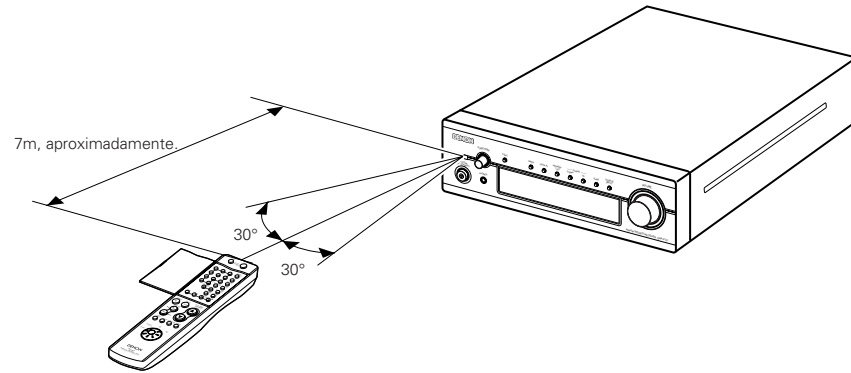

NOTAS:

- Puede resultar difícil accionar el mando a distancia si el sensor remoto está expuesto a la luz solar directa o a una luz artificial muy fuerte.
- No pulse los botones de la unidad principal y del mando a distancia simultáneamente. Si lo hace puede producirse un mal funcionamiento.
- Los anuncios de neón u otros dispositivos que emitan ruidos de tipo pulsátil y que estén situados en las proximidades del aparato, pueden producir un mal funcionamiento de éste, por lo que el aparato debe estar lo más apartados que sea posible de estos dispositivos.

- Dirija el mando a distancia de modo que apunte hacia el sensor remoto situado en la unidad principal, como se indica en la ilustración.
- El mando a distancia puede utilizarse a una distancia, en línea recta, de unos 7 metros de la unidad principal, pero esta distancia será menor si existen obstáculos entre los dos aparatos o si el mando a distancia no apunta directamente al sensor remoto.
- El mando a distancia puede accionarse situándolo en ángulo horizontal de hasta 30 grados con respecto a sensor remoto.

(3) Nombres y funciones de los botones de la unidad de control remoto

■ Apertura de la tapa de la unidad de control remoto

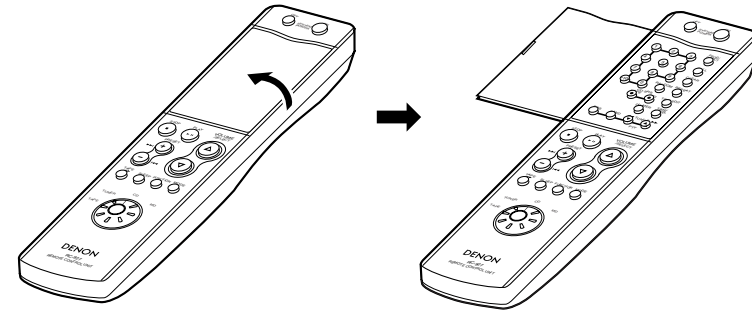

■ Los botones que no se describen aquí funcionan del mismo modo que los botones correspondientes de la unidad principal.

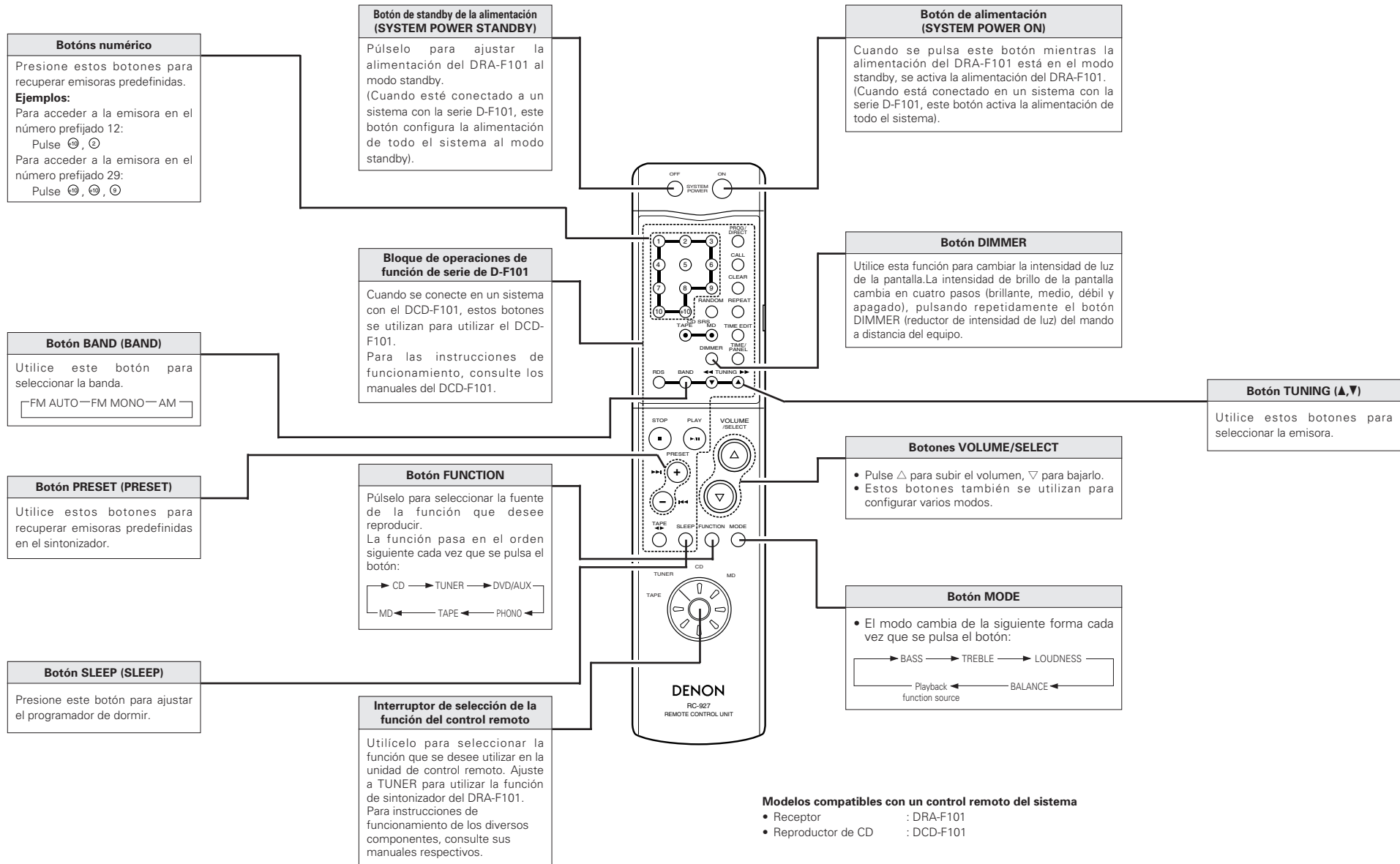

* Los botones anteriores para los que no existe explicación no pueden utilizarse en el DRA-F101.

7 OPERACIÓN

(1) Reproducción

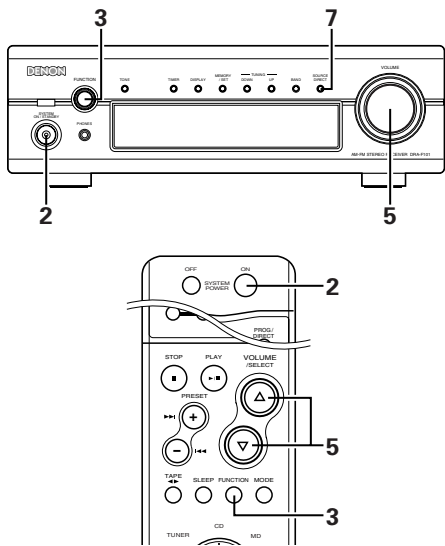

1	<p>Verifique que todas las conexiones estén correctas.</p> <p>Encienda el equipo.</p> <ul style="list-style-type: none"> El indicador primero parpadea en verde, luego después de 6 segundos deja de parpadear, permanece encendido, indicando que la unidad está ajustada al modo de alimentación activada.
2	<ul style="list-style-type: none"> El modo de activación de la alimentación/standby y la función de memoria Cuando se utiliza la unidad del control remoto para activar la alimentación del DRA-F101 desde el modo standby, la función queda ajustada a la función seleccionada cuando la alimentación se ajustó por última vez en el modo standby. (Última función de memoria) Si se ha borrado la función desde la memoria, la función queda ajustada a "CD" cuando se activa la alimentación DRA-F101.

3	<p>Gire el dial FUNCTION en la unidad principal o pulse el botón en la unidad de control remoto. Botón FUNCTION para seleccionar la fuente de función que se desee reproducir.</p> <ul style="list-style-type: none"> La función pasa en el orden que se muestra a continuación. La función pasa en orden contrario cuando se mueve el dial en sentido contrario a las agujas del reloj (↺).
4	<p>Inicie la reproducción en el componente seleccionado.</p> <ul style="list-style-type: none"> Consulte las instrucciones de funcionamiento en el manual del componente.
5	<p>Ajuste el volumen.</p>
6	<p>Ajuste los controles BALANCE, BASS y TREBLE (balance, bajo y agudos) y ajustar la posición LOUDNESS (volumen) en la posición deseada.</p> <ul style="list-style-type: none"> Para instrucciones sobre los ajustes, consulte "(3) Ajuste de los diferentes modos" en la página 44, 45.
7	<p>Para utilizar la función directa de fuente: Pulse el botón SOURCE DIRECT para visualizar "SD ON".</p>

(2) Grabación

1	<p>Siga los pasos del 1 al 4 bajo "(1) Reproducción".</p>
2	<p>Comience la grabación en la platina de cassette o grabador de MDS.</p> <p>Para instrucciones, remítase a las instrucciones de funcionamiento de los componentes.</p> <ul style="list-style-type: none"> El funcionamiento de los controles VOLUME, BALANCE, BASS, TREBLE y LOUDNESS no afectarán el sonido que se está grabando. Cuando la fuente de función se ajusta a "MD", la grabación se lleva a cabo desde el grabador MD en la platina de cassette. Cuando la fuente de función se ajusta a "TAPE", la grabación se lleva a cabo desde la platina de cassette sobre el grabador MD.

(3) Configuración de los diversos modos

[1] Ajuste de bajos y agudos

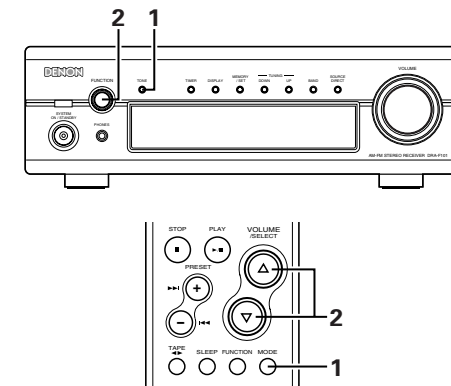

1	<p>Pulse el botón TONE o MODE para visualizar el modo a ajustar ("BASS" o "TREBLE").</p>
2	<p>Gire el dial FUNCTION en la unidad principal o utilice los botones de selección SELECT del control remoto.</p>

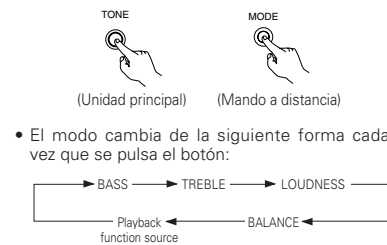

* Esto no se puede seleccionar cuando el modo de fuente directa está ajustada a "ON".

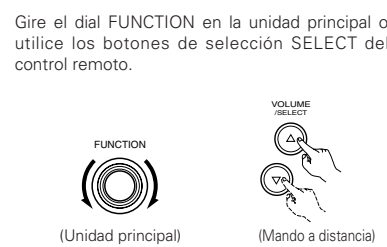

- Para aumentar los bajos o los agudos: Gire el dial en el sentido de las agujas del reloj (↻) o pulse el botón Δ.
- Para reducir los bajos o los agudos: Gire el dial en sentido contrario a las agujas del reloj (↺) o pulse el botón ∇.
- Los bajos y los agudos pueden ajustarse dentro de la gama de -8 a 0 a +8 en pasos de 2. La respuesta se mantiene plana en 0.

[2] Ajuste del modo de volumen

1 Pulse el botón TONE o MODE para visualizar "LOUDNESS".

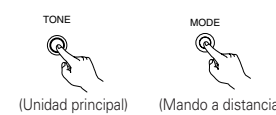

(Unidad principal) (Mando a distancia)

- El modo cambia de la siguiente forma en la parte izquierda cada vez que se pulsa el botón.
- * No puede seleccionarse "LOUDNESS" cuando el modo directo de fuente está activado.

2 Gire el dial FUNCTION en la unidad principal o utilice los botones de selección SELECT del control remoto.

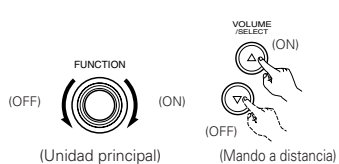

(Unidad principal) (Mando a distancia)

- Para ajustar a "ON": Gire el dial en el sentido de las agujas del reloj (↻) o pulse el botón Δ.
- Para ajustar a "OFF": Gire el dial en sentido contrario a las agujas del reloj (↺) o pulse el botón ∇.

[3] Ajuste del balance

1 Pulse el botón TONE o MODE para visualizar "BALANCE". (Consulte la página 44.)

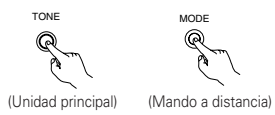

(Unidad principal) (Mando a distancia)

- * No puede seleccionarse "BALANCE" cuando el modo directo de fuente está activado.

2 Gire el dial FUNCTION en la unidad principal o utilice los botones de selección SELECT del control remoto.

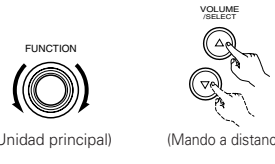

(Unidad principal) (Mando a distancia)

- Si el volumen del altavoz derecho está bajo: Gire el dial en el sentido de las agujas del reloj (↻) o pulse el botón Δ.
- Si el volumen del altavoz izquierdo está bajo: Gire el dial en sentido contrario a las agujas del reloj (↺) o pulse el botón ∇.
- Puede ajustarse el volumen a "CENTER" (central) o dentro de la gama de +1 a +10 en pasos de 1. Cuando se ajuste a "CENTER", la diferencia entre el volumen del altavoz izquierdo y del derecho será de 0.

[8] AUDICIÓN DE RADIO

(1) Sintonización

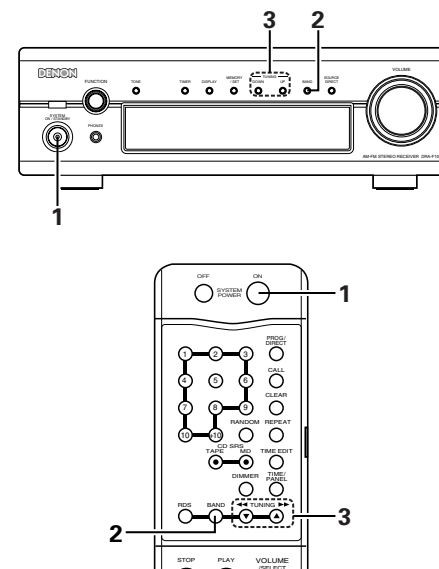

Ejemplo: Sintonización en FM 92,50 MHz
(El mismo procedimiento sirve para sintonizar emisoras de AM)

1 Pulse el interruptor de alimentación para activar ésta.

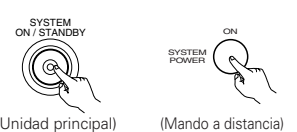

(Unidad principal) (Mando a distancia)

2 Presione el botón BAND en el sintonizador para seleccionar FM AUTO.

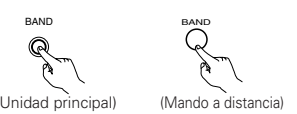

(Unidad principal) (Mando a distancia)

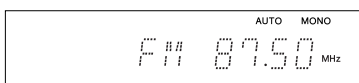

Sintonización automática

- Al recibir un programa emitido en estéreo, se ilumina el indicador "STEREO" y el programa se recibe en estéreo.
- Si la recepción no es buena y hay demasiado ruido en las señales estéreo, presione el botón BAND para ajustar el modo FM MONO.
- Al presionar uno de los botones de sintonización TUNING UP/DOWN, la frecuencia cambia en etapas de 100 kHz en la banda FM y 10 kHz en la banda AM.
- Si alguno de los botones sintonización TUNING UP/DOWN se mantiene presionado durante más de 1 segundo, la frecuencia continua cambiando cuando se suelta el botón (sintonización automática) y se detiene al sintonizar una emisora. La sintonización no se detiene en emisoras que no se reciban bien.
- Para detener la función de sintonización automática, presione una vez el botones sintonización TUNING UP/DOWN.

NOTA:
 Se puede producir un zumbido si está utilizando un aparato de televisión cerca del sistema mientras recibe programas de AM. Si esto sucediera, cambie el sistema de lugar, alejándolo todo lo posible del televisor.

3 Utilice los botones TUNING UP/DOWN para sintonizar la frecuencia 92,50.

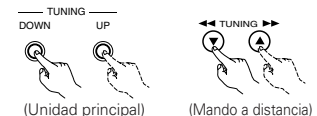

(Unidad principal) (Mando a distancia)

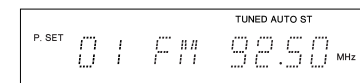

Se ilumina cuando se sintoniza una emisora.

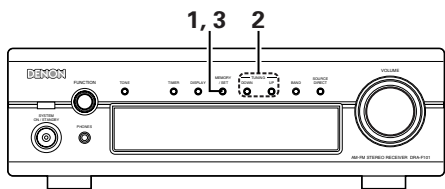

(2) Presintonización de emisoras de FM y AM

Ejemplo: Para presintonizar la emisora de FM actualmente sintonizada en el número de presintonización "3"

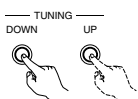

1	<p>Pulse el botón MEMORY/SET.</p> <ul style="list-style-type: none"> El indicador "P.SET", "MEMO" parpadea.  <p>Dependiendo del número de preajuste que se visualiza antes de pulsar el botón, la sección del número preajustado parpadea como se muestra a continuación y se ajusta el ajuste de modo de en espera.</p> <p>Cuando se visualiza "01" a "10" o "0-", "0" parpadea.</p> <p>Cuando se visualiza "11" a "20" o "1-", "1" parpadea.</p> <p>Cuando se visualiza "21" a "30" o "2-", "2" parpadea.</p> <p>Cuando se visualiza "31" a "40" o "3-", "3" parpadea.</p>
2	<p>Mientras parpadee el indicador "MEMO", pulse el botón TUNING UP tres veces para que muestre "P.SET", "03".</p>  <p>Para almacenar la emisora en un número predeterminado diferente, utilice los botones de sintonización. (TUNING UP o DOWN) para establecer el número prefijado deseado.</p>
3	<p>Pulse el botón MEMORY/SET de nuevo mientras que el indicador "MEMO" esté parpadeando.</p> <ul style="list-style-type: none"> El indicador "MEMO" se desactiva y la estación queda almacenada. 
<p>* Se pueden presintonizar hasta 40 emisoras de AM o FM siguiendo este procedimiento.</p>	

* Cuando se trabaje con la unidad de control remoto del sistema, ajuste primero el interruptor de selección de función de la unidad de control remoto a "TUNER".

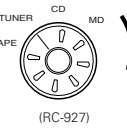

Procedimiento

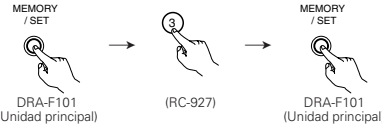

Este ajuste también puede efectuarse pulsando el botón TUNING UP o DOWN en vez de pulsar "3".

Para almacenar la emisora en un número predeterminado diferente, utilice los botones de número y el botón +10 en la unidad de control remoto (RC-927) para fijar el número predeterminado deseado.

Ejemplos:

Para almacenar la estación en el número prefijado 12:
Pulse [+10], [2]

Para almacenar la emisora en el número prefijado 29:
Pulse [+10], [+10], [9]

Presintonización

- Además de la frecuencia de recepción, el modo de recepción (monofónico o automático) también se presintoniza; por lo tanto, observe la pantalla de visualización mientras presintoniza emisoras.
- Si se presintoniza una emisora en un número donde ya hay una emisora almacenada, la emisora anterior es reemplazada por la nueva emisora.
- La memoria de presintonización no se borra cuando se desconecta el cable de alimentación.

(3) Sintonización en las emisoras predeterminadas

Ejemplo: Para sintonizar la emisora almacenada en el número "3"

* Cuando se trabaje con la unidad de control remoto del sistema, ajuste primero el interruptor de selección de función de la unidad de control remoto a "TUNER".

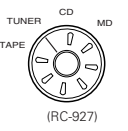

Procedimiento:

- En vez de pulsar [3], también puede accederse al canal prefijado pulsando el botón ⊕ o ⊖ para que se muestre "P.SET 03".
- Para acceder a la emisora en un número predeterminado diferente, utilice los botones de número y el botón +10 en la unidad de control remoto (RC-927) para fijar el número predeterminado deseado.

Ejemplos:

Para acceder a la emisora en el número prefijado 12:
Pulse [+10], [2]

Para acceder a la emisora en el número prefijado 29:
Pulse [+10], [+10], [9]

9 USO DEL TEMPORIZADOR

(1) Para ajustar la hora actual (indicación en formato de 12 horas)

Ejemplo: Para ajustar la hora a 9:30 p.m.

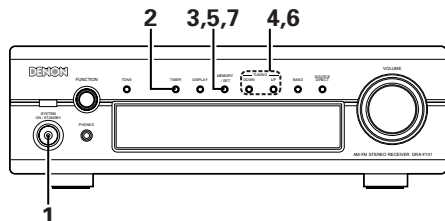

1	<p>Active la alimentación.</p>
2	<p>Pulse el botón TIMER durante al menos 3 segundos.</p> <ul style="list-style-type: none"> • "TIME" parpadea en la pantalla de visualización. <p>* Si ya se ha fijado la hora, se muestra "EVERYDAY".</p> <p>Pulse uno de los botones TUNING para que se muestre la hora "TIME" y después siga con el paso 3.</p>
3	<p>Pulse el botón MEMORY/SET.</p> <ul style="list-style-type: none"> • La posición de las horas parpadea.

(2) Antes de ajustar el temporizador

- Asegúrese de ajustar la hora actual. Si no se ajusta la hora actual, el indicador de standby del temporizador ("⌚") no se iluminará y no funcionará el temporizador.
- Asegúrese de establecer las emisoras antes de ajustar el temporizador. (Consulte "Preajustes de emisoras AM y FM" en la página 46.)
- El DRA-F101 está equipado con dos tipos de temporizadores: la hora para todos los días (everyday) que se activa y desactiva a la misma hora todos los días y el temporizador para una sola vez que se activa y desactiva una sola vez.
- No cambie el modo de espera del temporizador (después de que el temporizador esté activado). Quizá no funcione correctamente el temporizador.
- No es posible ajustar las horas de inicio y fin del temporizador al mismo tiempo. Grabador MD
- Si la pantalla o la operación no es normal, desenchufe el cable de alimentación, después vuelva a enchufarlo mientras pulsa el botón de memoria/configuración (MEMORY/SET). Así se restaura el sintonizador a sus valores iniciales predeterminados. Después, restaure los valores prefijados, la hora actual y la configuración del temporizador.
- Cuando ajuste el temporizador para que accione el reproductor de CD, hágalo con un disco cargado y el compartimento de discos cerrado. El temporizador no funcionará correctamente si no se carga ningún disco o si el compartimento del disco está abierto.

4	<p>Utilice los botones TUNING para introducir las horas (PM 9).</p> <ul style="list-style-type: none"> • "9" parpadea en la posición de las horas.
5	<p>Pulse el botón MEMORY/SET.</p> <ul style="list-style-type: none"> • "9" detiene el parpadeo, manteniéndose encendido y la posición de los minutos comienza a parpadear.
6	<p>Utilice los botones TUNING para introducir los minutos.</p> <ul style="list-style-type: none"> • "30" parpadea en la posición de los minutos.
7	<p>Pulse el botón memory/set cuando escuche las señales horarias, etc.</p> <ul style="list-style-type: none"> • "30" deja de parpadear, se mantiene encendido y se muestra la hora actual.

* El número cambia continuamente cuando uno de los botones de sintonización (TUNING UP o DOWN) se pulsa.
 * Si ya se ha fijado la hora cuando se siga el paso 2,3 tanto la posición de la hora como la de los minutos parpadea.

(3) Ajuste del temporizador

- La función del temporizador permite cambiar la alimentación entre los modos on y standby automáticamente a las horas deseadas.
- Cuando esté conectado en un sistema con el DCD-F101, el temporizador puede utilizarse para reproducir un CD.

Ejemplo: Al utilizar el temporizador para todos los días para escuchar la emisora almacenada en el número prefijado 3 (FM 98.00 MHz) desde las 2:35 p.m. a las 2:56 p.m.

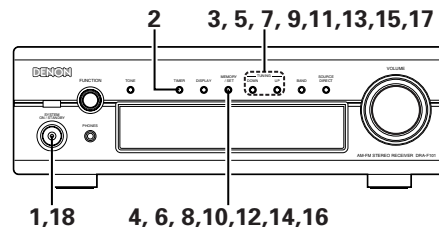

1	<p>Encienda el equipo.</p>
2	<p>Pulse el botón TIMER durante al menos 3 segundos.</p> <ul style="list-style-type: none"> • Se mostrará "EVERYDAY". <p>* Si no se ha ajustado la hora, se mostrará "TIME". Siga los pasos del 3 al 7 de las página 47 y después inicie la configuración del temporizador.</p>
3	<p>Pulse uno de los botones TUNING para que se muestre "EVERYDAY" o "ONCE".</p>
4	<p>Pulse el botón MEMORY/SET.</p> <ul style="list-style-type: none"> • Así se ajusta la unidad en el modo de ajuste de funciones del modo de ajustes del temporizador.

4 Ejemplo: Cuando se seleccione el temporizador para todos los días "everyday".

5	<p>Utilice los botones TUNING para cambiar la función a "TUNER".</p>
6	<p>* La función cambia del siguiente modo cada vez que se pulsa el botón:</p> <p>→ : Cuando se pulsa el botón TUNING UP. - - - : Cuando se pulsa el botón TUNING DOWN.</p>
7	<p>Pulse el botón MEMORY/SET.</p> <ul style="list-style-type: none"> • "TUNER" queda almacenado en la memoria como la función del temporizador.
8	<p>Utilice los botones TUNING para ajustar el número prefijado 3.</p>
9	<p>Pulse el botón MEMORY/SET.</p> <ul style="list-style-type: none"> • La estación predeterminada se almacena en la memoria y se ajusta el temporizador en el modo de configuración horaria. <p>Es los pasos 8 a 11 aparecerán alternativamente en el visualizador las indicaciones "E" y "oN".</p>

<Ajuste del temporizador a la hora.>

Utilice los botones de sintonización para ajustar las horas a la posición "PM 2".

10 Pulse el botón MEMORY/SET.
 • "PM 2" queda almacenado en la memoria para la posición horaria.

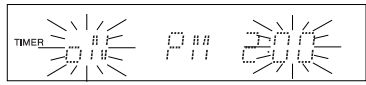

11 Utilice los botones TUNING para ajustar la posición de los minutos a "35".



12 Pulse el botón MEMORY/SET.
 • El tiempo de activación (on) queda almacenado en la memoria, así como el modo de configuración horaria del tiempo de desconexión (off).
 Es los pasos 12 a 15 aparecerán alternativamente en el visualizador las indicaciones "E" y "oFF".

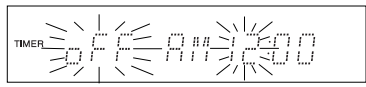

13 <Ajuste de la hora de desconexión del temporizador>
 Utilice los botones de TUNING para ajustar las horas a la posición "PM 2".

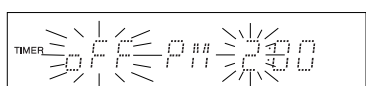

14 Pulse el botón MEMORY/SET.
 • "PM 2" queda almacenado en la memoria para la posición horaria.

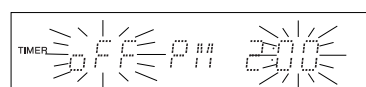

15 Utilice los botones TUNING para ajustar la posición de los minutos a "56".

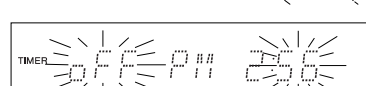

16 Pulse el botón MEMORY/SET.
 • La hora de desconexión queda almacenada en la memoria.

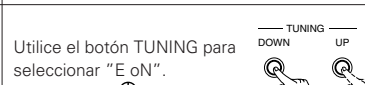

17 Utilice el botón TUNING para seleccionar "E oN".
 • La marca "⊕" se ilumina.

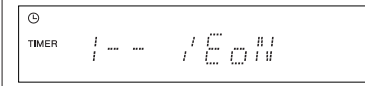

18 Desconecte el equipo.
 Cuando se conecte el DRA-F101 en un sistema con la serie D-F101, pulse el botón de alimentación en el receptor.
 • Queda ajustado el modo standby. (El indicador del interruptor de alimentación se vuelve naranja y la pantalla se apaga).



* Apagado y encendido del modo reserva del programador ON/OFF

- En el modo TIMER STANDBY, cada vez que presione el botón TUNING, el ajuste cambiará de la siguiente forma:

1 oN/E oN: Se activan los programadores simple y general. (La marca ⊕ se ilumina.)
 1 _ _/E oN: Sólo se activa el programador general. (La marca ⊕ se ilumina.)
 1 oN/E _ _: Sólo se activa el programador simple. (La marca ⊕ se ilumina.)
 1 _ _/E _ _: Se cancelan los dos programadores. (La marca ⊕ se desactiva.)

- Si sólo se ajusta el programador general, la indicación cambia entre 1 _ _/E _ _ y 1 _ _/E oN.
- Si sólo se ajusta el programador simple, la indicación cambia entre 1 _ _/E _ _ y 1 _ _/E oN/E _ _.
- Cuando se completan los ajustes, el visor vuelve automáticamente a su estado inicial después de 5 segundos.
- Para cambiar los valores de TIMER STANDBY, pulse el botón TIMER para ajustar la unidad en el modo TIMER STANDBY primero y, a continuación, utilice el botón TUNING para realizar cambios.

* Cuando llega la hora de inicio del temporizador, el temporizador comienza a funcionar.
 * Si se selecciona "ONCE" (una vez) en el paso 3, el modo de ajuste del temporizador de una vez queda seleccionado. Ajuste el temporizador utilizando el mismo procedimiento. En los pasos 4 y 8 al 15, se mostrará "1" (para indicar una vez) en vez de "E" (para todos los días).
 El temporizador de una vez queda activado cuando se ve en pantalla "1 oN" en el paso 49.

NOTAS:

- El indicador de standby del temporizador ("⊕") no se iluminará si no se ha fijado la hora actual. Si ocurre esto, ajuste la hora actual. (Consulte "Configuración de la hora actual" en la página 47).
- Cuando el temporizador llega a la hora indicada mientras el equipo está en el modo standby, la operación pasa a la operación establecida con el temporizador. (El ajuste del temporizador tiene prioridad).
- Ajuste el modo standby cuando utilice el temporizador. Quizá no funcione correctamente el temporizador si el equipo está encendido.

(4) Uso del temporizador

Las funciones de hora y del temporizador están incorporadas en esta unidad.

Configuración del temporizador

Tipos de operaciones del temporizador

EVERYDAY TIMER : Utilícelo para activar la alimentación y el modo standby a las mismas horas cada día.

ONCE TIMER : Utilícelo para activar la alimentación y el modo standby una vez.

SLEEP TIMER : Utilícelo para que el equipo pase al modo standby tras 10 a 60 minutos, en pasos de 10 minutos (operado desde la unidad de control remoto).

Notas sobre los ajustes del temporizador

- Asegúrese de ajustar la hora actual de antemano.
- Para escuchar un programa de radio mediante el temporizador, asegúrese de preajustar la emisora de antemano. (Consulte "Preajustes de emisoras AM y FM" en la página 46).

Fallos de alimentación

Si el cable de alimentación está desenchufado o si existe un fallo de alimentación, la configuración de la hora actual y del temporizador de una vez se borran y la hora parpadeará en la pantalla. Si ocurre esto, vuelva a introducir la hora actual y la configuración del temporizador de una sola vez.
 Revise también los ajustes del temporizador y del sintonizador y vuelva a introducirlos si se han borrado.

Comprobación de los ajustes

Para comprobar los ajustes del temporizador, pulse el botón TIMER durante al menos 3 segundos para seleccionar EVERYDAY o ONCE TIMER.

Después, pulse el botón TUNING para seleccionar EVERYDAY o ONCE TIMER y pulse el botón MEMORY/SET repetidamente para que se muestren en orden: El modo de inicio del temporizador y (cuando se esté en el modo TUNER) la banda de recepción y el número de canal prefijado, la hora de activación del temporizador, la hora de desconexión del temporizador. Vuelva a pulsar el botón MEMORY/SET para regresar a la visualización del modo actual.

Cambio de los ajustes

Repita la operación de configuración del temporizador para borrar los ajustes anteriores y establezca los nuevos ajustes.

Nota sobre la configuración del temporizador

Si la hora establecida con el temporizador se alcanza mientras el sistema está activo, la operación pasa a la operación establecida por el temporizador.

(5) Función del temporizador (cuando esté conectado en un sistema con el DCD-F101)

- Puede efectuar ajustes para que la alimentación se activa y desactiva a una hora determinada o a la misma hora todos los días, en cualquier modo: sintonizador (“TUNER”), reproductor de CD (“CD”).

(6) Ajuste del programador en modo dormir (Sleep Timer)

- Mediante esta función puede programarse el apagado del sistema transcurridos entra 10 y 60 minutos, en etapas de 10 minutos, utilizando el mando a distancia.



Ejemplo: Ajuste para que el sistema se apague después de 50 minutos.

(Esta operación sólo puede realizarse desde el mando a distancia (RC-927)).

1	<p>Presione el botón SLEEP.</p>
2	<p>Presione de nuevo el botón SLEEP mientras el indicador “SLEEP” esté parpadeando.</p>
3	<p>La lectura anterior reaparece transcurridos 5 segundos. El indicador “SLEEP” permanece iluminado, indicando que el programador en modo dormir está funcionando.</p>

- Si se presiona otra vez el botón SLEEP mientras está funcionando el programador dormir (sleep timer), el tiempo se reajusta a “60” (60 minutos).

Cancelación de la función del programador dormir (SleepTimer)

Presione repetidamente el botón SLEEP hasta que el indicador “SLEEP” se apague.

El programador dormir (Sleep Timer) también se cancela al presionar el interruptor de encendido o el interruptor de encendido del mando a distancia, apagándose el sistema.

NOTA:

Se si definen varias operaciones con programador a la vez, el programador de dormir tendrá prioridad.

10 FUNCIONES DEL SISTEMA

- El funcionamiento es incluso más sencillo cuando la DCD-F101 se conectan al DRA-F101 con la conexión del sistema. (Si desea instrucciones sobre conexiones, consulte “CONEXIONES” en la página 38, 39.)
- Todas las señales de función del sistema para activar el DCD-F101 salen del DRA-F101, asegúrese por tanto de conectar el DRA-F101 cuando efectúe la conexión del sistema.
- Las funciones del sistema sólo funcionarán cuando esté conectado el DCD-F101. No funcionarán con otros componentes.No funcionarán con otros componentes.
- Cuando se efectúen las conexiones del sistema, pueden utilizarse las funciones del sistema descritas a continuación.
 - (1) La unidad de control remoto del sistema (RC-927) incluida con el DRA-F101 puede utilizarse para efectuar las operaciones principales en el DCD-F101.
 - (2) Las señales de control remoto del DCD-F101 las recibe el sensor remoto DRA-F101.
 - (3) **Selección de función automática:**
La función cambia automáticamente cuando el botón de PLAY/PAUSE (▶ ||) en el DCD-F101, se pulsa y comienza la reproducción.
 - (4) **Funciones del temporizador:**
Las funciones de temporizador en el receptor estéreo (DRA-F101) se pueden utilizar para comenzar a reproducir en los tiempos ajustados.También se puede utilizar el temporizador de desconexión automática.
- Para instrucciones sobre las diversas operaciones, consulte las instrucciones de funcionamiento de los componentes.

11 LOCALIZACIÓN Y SOLUCIÓN DE PROBLEMAS

Compruebe lo siguiente antes de determinar que el equipo tiene algún problema.

1. ¿ Han sido correctamente efectuadas todas las conexiones ?
2. ¿ Se está usando el equipo de acuerdo con lo descrito en el manual de instrucciones ?
3. ¿ Están siendo debidamente operados los altavoces y demás componentes de entrada ?

Si le parece que el equipo no funciona en forma debida, compruebe los puntos que se describen a continuación. Si ninguna de las situaciones descritas es aplicable, probablemente el equipo tenga algún daño. En este caso, desconecte inmediatamente la alimentación y consulte en la tienda donde lo adquirió.

Síntomas	Cause	Medidas	Página
El LED POWER no se enciende y no hay emisión de sonido cuando el interruptor POWER (alimentación) es activado.	<ul style="list-style-type: none"> El cable de alimentación no está conectado. 	<ul style="list-style-type: none"> Compruebe que el cable esté conectado. 	38, 40, 44
El LED POWER se enciende, pero no hay emisión de sonido.	<ul style="list-style-type: none"> Los cables de los altavoces no están debidamente conectados. El interruptor INPUT SELECTOR (selector de entrada) no está ajustado a la posición correcta. El control VOLUME (volumen) está ajustado a la posición de mínimo. 	<ul style="list-style-type: none"> Conecte los cables en forma segura. 	38
		<ul style="list-style-type: none"> Ajuste el interruptor a la posición correcta. 	44
		<ul style="list-style-type: none"> Ajuste el control a un nivel apropiado. 	44
Sólo un lado produce sonido.	<ul style="list-style-type: none"> Los cables de los altavoces no están debidamente conectados. Los cables de entrada no están debidamente conectados. El balance izquierda/derecha no ha sido debidamente ajustado. 	<ul style="list-style-type: none"> Conecte los cables en forma segura. 	38
		<ul style="list-style-type: none"> Conecte los cables en forma segura. 	38
		<ul style="list-style-type: none"> Ajuste el control BALANCE. 	45
Al reproducir fuentes estereofónicas, la posición de los instrumentos aparece invertida.	<ul style="list-style-type: none"> Los cables izquierdos y derechos de altavoces o los cables de entrada han sido conectados al revés. 	<ul style="list-style-type: none"> Revise las conexión izquierda/derecha. 	38
Se oye un silbido en los programas de FM.	<ul style="list-style-type: none"> La antena no está bien dirigida. Las señales de la emisora retransmisora son débiles. 	<ul style="list-style-type: none"> Cambie la dirección de la antena. 	37
		<ul style="list-style-type: none"> Instale una antena externa. 	37, 38, 39
Se oye un silbido en los programas de AM.	<ul style="list-style-type: none"> Es el ruido de un televisor o una interferencia de una emisora retransmisora. 	<ul style="list-style-type: none"> Apague el televisor. 	—
		<ul style="list-style-type: none"> Cambie la dirección de la antena de cuadro. 	37
		<ul style="list-style-type: none"> Instale una antena exterior. 	37
Se oye un zumbido en los programas de AM.	<ul style="list-style-type: none"> Las señales del cable de alimentación están siendo moduladas por la frecuencia de la fuente de alimentación. 	<ul style="list-style-type: none"> Inserte el cable de alimentación en la dirección contraria. Instale una antena externa. 	— 37

Síntomas	Cause	Medidas	Página
Se produce un ruido retumbante al reproducir discos.	<ul style="list-style-type: none"> El cable de tierra del giradiscos no ha sido conectado. Los cables de entrada no han sido debidamente conectados a los terminales PHONO. Existen influencias de un televisor o de algún otro dispositivo eléctrico cercano al tornamesa. 	<ul style="list-style-type: none"> Conecte los cables en forma segura. 	38
		<ul style="list-style-type: none"> Conecte los cables en forma segura. 	38
		<ul style="list-style-type: none"> Elija otro lugar de instalación. 	—
Se produce ruido tipo aullido al aumentar el nivel de volumen durante la reproducción de discos.	<ul style="list-style-type: none"> El giradiscos está demasiado cerca de los altavoces. El piso es inestable y vibra con facilidad. 	<ul style="list-style-type: none"> Aleje los sistemas de altavoces del giradiscos tanto como sea posible. Use cojines para absorber las vibraciones transmitidas a través del piso a los altavoces. Si el reproductor no estuviera equipado con aisladores, use aisladores de audio (a la venta en tiendas del ramo). 	— —
Distorsión del sonido.	<ul style="list-style-type: none"> La presión de la aguja es demasiado débil. La punta de la aguja está sucia. Cápsula defectuosa. 	<ul style="list-style-type: none"> Aplique la presión adecuada. Revise la punta de la aguja. Reemplace la cápsula. 	— — —
El equipo no funciona bien cuando se emplea la unidad de control remoto.	<ul style="list-style-type: none"> Las pilas están agotadas. La unidad de control remoto está demasiado lejos del equipo. Hay un obstáculo entre el equipo y la unidad de control remoto. Usted ha presionado un botón equivocado. Las pilas han sido insertadas al revés (con los extremos ⊕ y ⊖ invertidos). 	<ul style="list-style-type: none"> Reemplácelas por pilas nuevas. 	41
		<ul style="list-style-type: none"> Acérquese al receptor. 	42
		<ul style="list-style-type: none"> Quite el obstáculo. 	42
		<ul style="list-style-type: none"> Presione el botón correcto. 	42
		<ul style="list-style-type: none"> Inserte correctamente las pilas. 	41

12 ESPECIFICACIONES

■ SECCIÓN AMPLIFICADORA DE PODER

Potencia nominal: 35 W + 35 W (Carga 4 Ω/ohmios, 1 kHz, D.A.T. 0,7%)
Terminales de salida: 4 a 16Ω/ohmios

• PREAMPLIFICADOR

**Sensibilidad de entrada/
Impedancia de entrada:**
 PHONO: 2.5 mV/47 kΩ/kohmios
 CD, TUNER, DVD/AUX,
 TAPE, MD: 300 mV/47 kΩ/kohmios
Variación RIAA: PHONO: 20 Hz ~ 20 kHz ±0.5 dB

• CARACTERÍSTICAS GENERALES

Relación señal/ruido (red IHF A): PHONO: 80 dB (con una entrada de 5 mV)
 (terminales de entrada cortocircui tados)
 CD, TUNER, DVD/AUX,
 TAPE, MD: 90 dB (SOURCE DIRECT: ON)
Frecuencia de respuesta: 5 Hz ~ 80 kHz : +0.5, -3 dB (SOURCE DIRECT: ON)
Gama de regulación de tonos: BAJOS: 100 Hz ±8 dB
 AGUDOS: 10 kHz ±8 dB
 SONORIDAD: 100 Hz +8 dB
 10 kHz +6 dB

■ SECCIÓN DEL SINTONIZADOR

Banda de frecuencia de recepción: FM: 87,5 MHz ~ 108,0 MHz
 AM: 520 kHz ~ 1710 kHz
Sensibilidad de la recepción: FM: 1,2 μV/75 Ω/ohmios (12,8 dBf)
 AM: 18 μV
Separación estéreo FM: 40 dB (1 kHz)
Relación S/R: MONO: 74 dB STEREO: 70 dB
Distorsión armónica total: MONO: 0,3% STEREO: 0,4%

■ SECCIÓN DE RELOJ/TEMPORIZADOR

Sistema del reloj: Sistema de sincronización de frecuencia de fuente de alimentación
Precisión del reloj (por mes): ±30 segundos
Funciones del temporizador: Temporizador diario (1 ajuste)
 Temporizador de una vez (1 ajuste)
 Temporizador para dormir (máximo 60 minutos)

• OTROS

Fuente de energía: CA 120 V, 60 Hz
Consumo de energía: 85 W
 (Aprox. 1W en modo standby)
Dimensiones: 250 (An) X 81,5 (Al) X 285 (Fd) mm
Peso: 3,5 kg

• UNIDAD DE CONTROL REMOTO (RC-927)

Sistema de control remoto: Sistema de impulsos infrarrojos
Alimentación: 3 V CC, Dos pilas secas
 tamaño R03 ("AAA")
Dimensiones externas: 48 (An) X 210 (Al) X 29 (Fd) mm
Peso: 120 gr.
 (incluyendo las pilas)

- Para facilitar la introducción de mejoras, las especificaciones y funciones quedan sujetas a cambios sin previo aviso.

MEMO

DENON, Ltd.

16-11, YUSHIMA 3-CHOME, BUNKYOU-KU, TOKYO 113-0034, JAPAN
Telephone: (03) 3837-5321

Printed in China 511 3967 006  208

Free Manuals Download Website

<http://myh66.com>

<http://usermanuals.us>

<http://www.somanuals.com>

<http://www.4manuals.cc>

<http://www.manual-lib.com>

<http://www.404manual.com>

<http://www.luxmanual.com>

<http://aubethermostatmanual.com>

Golf course search by state

<http://golfingnear.com>

Email search by domain

<http://emailbydomain.com>

Auto manuals search

<http://auto.somanuals.com>

TV manuals search

<http://tv.somanuals.com>