

# DENON

DVD VIDEO AUTO CHANGER

# DVM-1845

---

OPERATING INSTRUCTIONS

MODE D'EMPLOI

INSTRUCCIONES DE FUNCIONAMIENTO

**ADVERTENCIA:** PARA REDUCIR EL RIESGO DE INCENDIO O DESCARGA ELÉCTRICA, NO EXPONGA ESTE APARATO A LA LLUVIA NI A LA HUMEDAD.



**CAUTION**  
**RISK OF ELECTRIC SHOCK**  
**DO NOT OPEN**



### PRECAUCIÓN:

PARA REDUCIR EL RIESGO DE QUE SE PRODUZCA UNA DESCARGA ELÉCTRICA, NO quite la tapa (ni el panel posterior). En el interior no hay piezas que deba reparar el usuario. Solicite el trabajo de reparación al personal de servicio calificado.



El símbolo del rayo con punta de flecha, en el interior de un triángulo equilátero, tiene la finalidad de avisar al usuario de que en el interior del producto hay "tensión peligrosa" sin aislar que puede tener suficiente intensidad como para constituir un riesgo de descarga eléctrica para las personas.



El signo de exclamación en el interior de un triángulo equilátero tiene la finalidad de avisar al usuario de que se adjuntan instrucciones de utilización y mantenimiento (servicio) importantes con el manual que acompaña al aparato.

La marca de precaución está ubicada en la parte posterior del mueble.

## INSTRUCCIONES DE SEGURIDAD IMPORTANTES

- 1) Lea las instrucciones - Antes de utilizar el aparato deberán leerse todas las instrucciones de seguridad y manejo.
- 2) Guarde las instrucciones - Las instrucciones de seguridad y manejo deberán guardarse para consultarlas en el futuro en caso de ser necesario.
- 3) Cumpla con las advertencias - Deberán seguirse todas las advertencias indicadas en el producto y en las instrucciones de manejo.
- 4) Siga las instrucciones - Deberán seguirse todas las instrucciones dadas.
- 5) Limpieza - Desenchufe este producto de la toma de corriente antes de limpiarlo. No utilice limpiadores líquidos ni en aerosol. Para hacer la limpieza utilice un paño húmedo.
- 6) Aditivos - No añada nunca ningún aditivo que no haya sido recomendado por el fabricante, porque podrán causar peligros.
- 7) Agua y humedad - No utilice este producto cerca del agua. Por ejemplo, cerca de una bañera, palangana, fregadero de cocina o lavadora, en un sótano húmedo, o cerca de una piscina, etc.
- 8) Accesorios - No coloque este producto encima de un carrito, soporte, trípode, ménsula o mesa inestable. El producto puede caerse pudiendo lesionar gravemente a un niño o a un adulto, y también puede estropearse seriamente. Utilícelo solamente con un carrito, soporte, trípode, ménsula o mesa recomendado por el fabricante o vendido con el producto. El montaje del producto deberá realizarse siguiendo las instrucciones del fabricante, y deberán utilizarse los accesorios de montaje recomendados por el mismo.
- 9) Una combinación de producto y carrito deberá moverse con cuidado. Las paradas repentinas, la fuerza excesiva y las superficies irregulares pueden hacer que la combinación de aparato y carrito se dé vuelta.
- 10) Ventilación - Las ranuras y aberturas de la caja han sido suministradas para la ventilación, para asegurar un funcionamiento fiable del producto y para protegerlo contra el recalentamiento. No tape estas aberturas ni permita que queden tapadas al colocar el producto encima de una cama, sofá, alfombra u otra superficie similar. Este producto no deberá colocarse en una instalación empotrada como puede ser un mueble librería o una estantería, a menos que se proporcione la ventilación adecuada y se sigan todas las instrucciones del fabricante.
- 11) Fuentes de alimentación - Este producto sólo deberá funcionar con el tipo de fuente de alimentación indicada en la etiqueta. Si no está seguro del tipo de alimentación de su hogar, consulte a su concesionario o a la compañía eléctrica local. Para los productos que vayan a funcionar con pilas u otras fuentes de alimentación, lea las instrucciones de manejo.
- 12) Puesta a tierra o polarización - Este producto está equipado con una clavija polarizada de alimentación de corriente alterna (una clavija que tiene una patilla más ancha que la otra). Esta clavija sólo podrá enchufarse de en la toma de corriente de una forma. Esto es una característica de seguridad. Si no puede enchufar completamente la clavija en la toma de corriente, inténtelo dándole la vuelta. Si sigue sin poder enchufarla, póngase en contacto con un electricista para que le cambie la toma de corriente obsoleta. No anule la función de seguridad de la clavija polarizada.
- 13) Protección del cable de alimentación - El cable de alimentación deberá colocarse en un lugar alejado, donde nadie lo pise ni pueda quedar pellizcado por objetos colocados sobre él o contra él, poniendo mucho cuidado a la clavija, la toma de corriente y al punto por donde sale del aparato.
- 14) Tormentas eléctricas - Para proteger aún más este producto durante una tormenta eléctrica, o cuando no lo vaya a utilizar durante largos periodos de tiempo, desenchúfelo de la toma de corriente. Esto impedirá que el producto se estropee debido a la tormenta eléctrica y a la sobretensión en la línea de alimentación.
- 15) Líneas de alimentación eléctrica - Un sistema de antena exterior no deberá instalarse cerca de las líneas de alimentación eléctrica elevadas ni tampoco cerca de luces eléctricas o circuitos de alimentación, ni donde pueda caer sobre esas líneas o circuitos. Cuando instale un sistema de antena exterior, deberá tenerse mucho cuidado para evitar tocar esas líneas o circuitos porque de lo contrario podría producirse un accidente mortal.
- 16) Sobrecarga - No sobrecargue las tomas de corriente, los cables de extensión o las tomas de corriente integrales porque podrá producirse un incendio o una descarga eléctrica.
- 17) Entrada de objetos y líquidos - No meta nunca objetos de ningún tipo en este producto a través de las aberturas, porque pueden tocar puntos de tensión peligrosa o cortocircuitar piezas y producirse un incendio o una descarga eléctrica. No derrame nunca ningún líquido encima del producto.
- 18) Servicio - No intente reparar este producto usted mismo, ya que la abertura o la extracción de las cubiertas puede exponerle a una tensión peligrosa o a otros peligros. Solicite las reparaciones al personal de servicio calificado.
- 19) Daños que requieren reparaciones - Desenchufe este producto de la toma de corriente y solicite el servicio del personal calificado bajo las condiciones siguientes:
  - a) Cuando el cable o la clavija de alimentación estén estropeados.
  - b) Si se ha derramado líquido o han caído objetos en el interior del producto.
  - c) Si el producto ha quedado expuesto a la lluvia o al agua.
  - d) Si el producto no funciona normalmente siguiendo las instrucciones de manejo. Ajuste solamente los controles indicados en las instrucciones de manejo, ya que los ajustes incorrectos de otros controles pueden causar daños que con frecuencia requerirán un trabajo extensivo por parte de un técnico calificado para que el producto pueda volver a funcionar normalmente.
  - e) Si el producto se ha caído o se ha estropeado de cualquier forma.
  - f) Cuando el producto muestre un cambio considerable en su rendimiento. Esto indica la necesidad de realizar trabajos de mantenimiento.
- 20) Piezas de recambio - Cuando sea necesario cambiar piezas asegúrese de que el técnico de servicio utilice las piezas de recambio especificadas por el fabricante, o aquellas que tengan las mismas características que las piezas originales. Las sustituciones sin autorización pueden causar un incendio, descarga eléctrica u otros peligros.
- 21) Comprobación de seguridad - Al completar cualquier trabajo de mantenimiento o reparación en este producto, solicite al técnico de servicio que realice comprobaciones de seguridad para determinar que el producto esté en condiciones de funcionamiento apropiadas.
- 22) Calor - El producto deberá colocarse alejado de fuentes de calor tales como radiadores, salidas de aire caliente, estufas u otros productos (incluyendo amplificadores) que produzcan calor.

ADVERTENCIA PARA CARRITO PORTÁTIL  
(Símbolo proporcionado por IRETAC)



S3125A

## PRECAUCIONES

### Seguridad del Láser

Esta unidad emplea un láser. Sólo el personal de servicio calificado deberá quitar la cubierta o intentar reparar este aparato, ya que de lo contrario podrían producirse lesiones en los ojos.

**PRECAUCIÓN:** EL USO DE CONTROLES, AJUSTES O PROCEDIMIENTOS DIFERENTES DE LOS ESPECIFICADOS EN ESTE MANUAL PUEDE PRODUCIR UNA EXPOSICIÓN PELIGROSA A LA RADIACIÓN.

**PRECAUCIÓN:** CUANDO SE ABRE LA UNIDAD Y SE ANULA EL ENCLAVAMIENTO SE PRODUCE UNA RADIACIÓN LÁSER VISIBLE E INVISIBLE. EVITE MIRAR FIJAMENTE AL RAYO.

**UBICACIÓN:** EN EL INTERIOR, CERCA DEL MECANISMO DE LA PLATINA.

**ADVERTENCIA DE LA FCC-** Este equipo puede generar o utilizar energía radioeléctrica. Los cambios o las modificaciones llevados a cabo en este equipo pueden causar interferencias perjudiciales, a menos que las modificaciones sean aprobadas expresamente en el manual. El usuario podría perder la autorización de utilizar este equipo si se realizan en él cambios o modificaciones que no hayan sido autorizados.

### INTERFERENCIAS EN RADIO O TELEVISIÓN

Este equipo ha sido probado y ha demostrado cumplir con los límites establecidos para un dispositivo digital de la Clase B, de conformidad con el Apartado 15 de las Normas de la FCC. Estos límites han sido designados para proporcionar una protección razonable contra las interferencias molestas en una instalación residencial. Este equipo genera, utiliza y puede radiar energía radioeléctrica, y, si no se instala y utiliza de acuerdo con las instrucciones, puede causar interferencias perjudiciales en las comunicaciones por radio. Sin embargo, no hay garantías de que esto no se produzca en una instalación particular. Si este equipo causa interferencias perjudiciales en la recepción de la radio o la televisión, lo que puede determinarse fácilmente apagando y encendiendo el equipo, al usuario se le recomienda eliminar la interferencia tomando una de las medidas siguientes:

- 1) Cambie la orientación o la posición de la antena de recepción.
- 2) Aumente la separación entre el equipo y el receptor.
- 3) Conecte el equipo a una toma de corriente de un circuito diferente de aquel al que está conectado el receptor.
- 4) Consulte a un concesionario o técnico en radio/televisión que tenga experiencia para solicitar su ayuda.

**Este aparato digital de la Clase B cumple con la norma ICES-003 de Canadá.**

**PRECAUCIÓN: PARA IMPEDIR DESCARGAS ELÉCTRICAS, META A FONDO EL CONTACTO ANCHO DE LA CLAVIJA EN EL RECEPTÁCULO ANCHO DE LA TOMA DE CORRIENTE.**

Cuando no utilice el aparato - Apáguelo cuando no lo utilice. Desenchúfelo de la toma de CA si no va a utilizarlo durante mucho tiempo. Desenchúfelo durante las tormentas eléctricas.

Lea con mucha atención estas instrucciones antes de utilizar su reproductor de vídeo DVD, y guárdelas para consultarlas en el futuro en caso de ser necesario.

### Importante

Utilice sólo discos marcados de logos en la lista de la página 6.

### Alimentación

El suministro de alimentación principal se activa cuando la clavija principal se enchufa en una toma de CA, 120 V, 60 Hz. Para utilizar este aparato, presione el botón ON/STANDBY y así encenderlo.

### Advertencia

Para impedir incendios o descargas eléctricas, no exponga este aparato a la lluvia ni a la humedad.

**ADVERTENCIA:**  
**EN EL INTERIOR DEL APARATO HAY**  
**PIEZAS QUE ESTÁN BAJO TENSIÓN.**  
**NO RETIRE NINGÚN TORNILLO.**

### Lugar de instalación

Para su seguridad y óptimas prestaciones de esta unidad:

- No pare la unidad verticalmente. Instale la unidad en posición horizontal y estable. No coloque nada directamente encima de la unidad. No coloque la unidad directamente sobre el TV.
- Protégalo de los rayos directos del sol y mantenga lejos de fuentes de calor intenso. Evite lugares con polvo o húmedos. Evite lugares con insuficiente circulación de aire para que se disperse bien el calor. No tape los orificios de salida de aire en los lados de la unidad. Evite lugares expuestos a fuerte vibración o fuertes campos magnéticos.
- Asegúrese de retirar un disco y desenchufar el cable eléctrico de CA del tomacorriente antes de transportar la unidad.

### Precauciones en la instalación

Se pueden producir ruidos o la imagen se puede distorsionar si este equipo, o cualquier otro equipo electrónico que utilice microprocesadores, está situado cerca de un sintonizador o de una televisión.

Si este fuera el caso, siga los pasos que se indican a continuación:

- Instale este equipo lo más lejos posible del sintonizador o de la televisión.
- Coloque los cables de la antena del sintonizador o de la televisión lejos del cable de alimentación de este equipo y de los cables de conexión de entrada y salida del mismo.
- Se pueden producir ruidos o distorsiones, sobre todo cuando se utilizan antenas de interior o cables de alimentación de 300  $\Omega$ /ohmios. Recomendamos que se utilicen antenas de exterior y cables coaxiales de 75 $\Omega$ /ohmios.

### NOTA:

- Para la dispersión del calor, no instale este equipo en un lugar confinado tal como una librería o unidad similar.

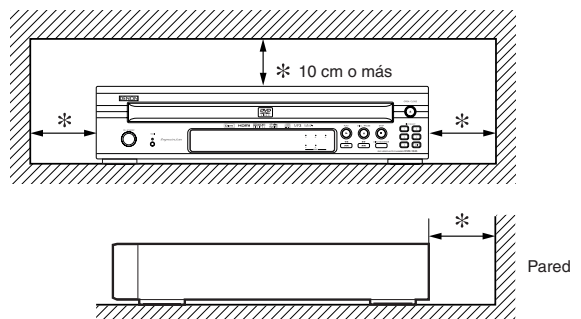

## PRECAUCIONES

### Advertencia acerca del rocío

La condensación de humedad puede ocurrir dentro de la unidad cuando es movido de un lugar frío a un lugar caliente, o después de calentar una habitación fría o bajo condiciones de alta humedad. No utilice el reproductor DVD, por lo menos, por 2 horas hasta que su interior esté seco.

### Evite los peligros de descarga eléctrica y fuego

- No toque el cable eléctrico con las manos mojadas.
- No tire del cable eléctrico para desenchufarlo del tomacorriente de CA de la pared. Tome por el enchufe.
- Si se derrama por accidente agua en esta unidad, desenchufe inmediatamente el cable eléctrico y lleve la unidad a nuestro Centro de Servicio Autorizado para el servicio.

### Precaución

- 1) No intente abrir la caja. En el interior no hay piezas que usted pueda reparar. Solicite todas las reparaciones al personal de servicio cualificado.
- 2) Las ranuras y aberturas de la caja y del costado o de la parte inferior sirven para ventilar el aparato. Para asegurar un funcionamiento fiable y proteger el aparato contra el recalentamiento, estas aberturas no deberán taparse. Evite los espacios cerrados como, por ejemplo, los muebles librería a menos que éstos dispongan de una ventilación apropiada.
- 3) Mantenga el aparato alejado de las fuentes que generen calor.
- 4) Evite utilizarlo cerca de campos magnéticos intensos.
- 5) No meta objetos de ninguna clase dentro la ranura de la caja, ya que podrían tocar partes con corriente o partes en corto circuito resultando en un incendio o sacudida eléctrica.

- 6) No derrame nunca líquidos de ninguna clase en este aparato. Si se derrama algún líquido en el interior del aparato, consulte a un ingeniero de servicio cualificado.
- 7) Utilice este aparato en una posición horizontal (plana) solamente.
- 8) Este equipo se pone en el modo de espera cuando se apaga pero se mantiene conectado el cable de alimentación.
- 9) Mantenga el equipo libre de humedad, agua y polvo.
- 10) Ventile suficientemente el lugar de la instalación. Se se instala la unidad en una habitación llena de humo de cigarrillos, etc., durante periodos prolongados, la superficie de captación óptica podría ensuciarse, en cuyo caso no podría leer correctamente las señales.
- 11) Guarde las instrucciones de funcionamiento en un sitio seguro. Después de leer las instrucciones de funcionamiento, guárdelas en lugar seguro y de fácil acceso, ya que pueden resultar muy útiles en el futuro.
- 12) Maneje el cordón de energía cuidado. Sostenga el enchufe cuando desconecte el cordón de energía.
- 13) Antes de operar el reproductor de DVD se deben leer todas las precauciones de seguridad y las instrucciones de funcionamiento.
- 14) Tenga cuidado de no pinchar su dedo dentro de la ranura del disco.
- 15) No coloque objetos pesados sobre el cable de alimentación de CA.
- 16) Mantenga el cable de alimentación de CA lejos de dispositivos que emitan calor.
- 17) Asegúrese de retirar el disco y desconectar el cable de alimentación de CA cuando vaya a transportar el reproductor de DVD.
- 18) No ejerza ninguna presión sobre el reproductor de DVD cuando lo esté transportando.
- 19) No utilice el reproductor de DVD al aire libre.

## CONTENIDO

■ <b>INSTRUCCIONES DE SEGURIDAD IMPORTANTES</b> . . . . .	2	Búsqueda de título / capítulo . . . . .	19
■ <b>PRECAUCIONES</b> . . . . .	3	Utilizando el botón SEARCH MODE . . . . .	19
Seguridad del Láser . . . . .	3	Utilizando los botones SKIP ◀◀▶▶ . . . . .	19
Importante . . . . .	3	Búsqueda de pistas . . . . .	19
Alimentación . . . . .	3	Utilizando el botón SEARCH MODE . . . . .	19
Advertencia . . . . .	3	Utilizando los botones SKIP ◀◀▶▶ . . . . .	19
Lugar de instalación . . . . .	3	Búsqueda de tiempo . . . . .	20
Precauciones en la instalación . . . . .	3	Pantalla de ajuste de marcador . . . . .	20
Advertencia acerca del rocío . . . . .	4	Repetición . . . . .	20
Evite los peligros de descarga eléctrica y fuego . . . . .	4	REPETICIÓN DE TÍTULO / CAPÍTULO . . . . .	20
Precaución . . . . .	4	REPETICIÓN DE PISTA / GRUPO / DISCO . . . . .	20
■ <b>INTRODUCCIÓN</b> . . . . .	5	REPETICIÓN A-B . . . . .	21
Acerca del copyright . . . . .	5	Reproducción Programada . . . . .	21
Aviso sobre proyecciones con barrido progresivo . . . . .	5	Reproducción aleatoria . . . . .	22
Accesorios suministrados . . . . .	5	Reproducción de archivos MP3 / JPEG / WMA . . . . .	22
Símbolos utilizados en este manual . . . . .	5	Reproducción DivX® . . . . .	24
■ <b>ACERCA DE LOS DISCOS</b> . . . . .	6	Subtítulo DivX® . . . . .	25
Discos que se pueden reproducir . . . . .	6	Información en pantalla . . . . .	25
■ <b>CARACTERÍSTICAS</b> . . . . .	7	Modo de presentación . . . . .	27
■ <b>DESCRIPCIÓN DE LAS FUNCIONES</b> . . . . .	8	Voz en avance rápido . . . . .	27
PANEL DELANTERO . . . . .	8	Idioma de audio . . . . .	27
CONTROL REMOTO . . . . .	8	Idioma de subtítulos . . . . .	28
Descripción del control remoto . . . . .	9	Angulo de cámara . . . . .	28
Pantalla de visualización del panel delantero . . . . .	11	Control de imagen . . . . .	28
Visualizaciones durante el funcionamiento . . . . .	12	Modo de sonido estéreo-fónico . . . . .	29
Instalación de las pilas . . . . .	12	Sonido envolvente virtual . . . . .	29
Utilización de un control remoto . . . . .	12	Ajuste del nivel del negro . . . . .	29
■ <b>CONEXIONES</b> . . . . .	13	■ <b>CONFIGURACION DVD</b> . . . . .	30
Descripción – Panel trasero . . . . .	13	Selección de idioma . . . . .	30
Conexión a un sistema de audio . . . . .	14	Ajustes de visualización . . . . .	30
Conexión a un televisor (para vídeo) . . . . .	15	Ajustes de audio . . . . .	31
Conexión a un televisor equipado con un puerto HDMI compatible . . . . .	16	Control acceso . . . . .	31
■ <b>REPRODUCCIÓN DE UN DISCO</b> . . . . .	17	NIVEL ACCESO . . . . .	31
Reproducción básica . . . . .	17	SI OLVIDA LA CONTRASEÑA . . . . .	32
CANCELACIÓN Y LLAMADA DE LA FUNCIÓN PBC . . . . .	17	NIVEL DE CONTROL . . . . .	32
Configuración de HDMI . . . . .	17	Ajuste otros . . . . .	32
Funciones generales . . . . .	17	Reprograme al ajuste por defecto (excepto Control acceso) . . . . .	33
Menú de disco . . . . .	17	Lista de códigos de idiomas . . . . .	33
Menú de títulos . . . . .	18	■ <b>GUÍA PARA LA SOLUCIÓN DE PROBLEMAS</b> . . . . .	34
CÓMO VISUALIZAR UNA PANTALLA DE MENÚ		■ <b>ESPECIFICACIONES</b> . . . . .	35
DURANTE LA REPRODUCCIÓN . . . . .	18	■ <b>MANTENIMIENTO</b> . . . . .	35
Imagen fija / Pausa . . . . .	18		
Reanudación . . . . .	18		
Búsqueda en avance rápido / retroceso rápido . . . . .	18		
Avance lento / Retroceso lento . . . . .	18		
Reproducción cuadro por cuadro . . . . .	18		
Zoom . . . . .	19		

## INTRODUCCIÓN

El número de serie de este producto se encuentra en la parte posterior del reproductor de DVD. No hay ningún otro reproductor que tenga el mismo número de serie que el suyo. Deberá anotar el número de serie y otra información vital en el espacio que se proporciona a continuación y guardar este manual como prueba permanente de su compra; esto le ayudará a identificar el producto en caso de robo. Los números de serie no se guardan en registros.

Fecha de compra	
Comprado al concesionario	
Dirección del concesionario	
Núm. de teléfono del concesionario	
Núm. de modelo	
Núm. de serie	

### Acerca del copyright

La copia, la emisión, la muestra al público y el préstamo de los discos sin la debida autorización están prohibidos. Este producto incorpora tecnología de protección del copyright que a su vez está protegida por patentes y otros derechos de la propiedad intelectual de los EE.UU. La utilización de esta tecnología de protección del copyright deberá contar con la autorización de Macrovision, y ésta se limitará a casas y otros lugares de visión limitada a menos que Macrovision autorice lo contrario. La inversión de la ingeniería o el desmontaje del aparato están prohibidos.





Patente Nos de EE.UU., 4.631.603, 4.819.098, 4.907.093, 5.315.448 y 6.516.132.

### Aviso sobre proyecciones con barrido progresivo

Los consumidores deben tener en cuenta que no todos los televisores de alta definición son totalmente compatibles con este producto y que pueden producirse errores en la señal que distorsionen la imagen. En caso de problemas de imagen con el barrido progresivo de 525 líneas, se recomienda al usuario cambiar la conexión a la salida de "definición estándar". Si quiere consultar la compatibilidad de un televisor con este modelo reproductor de DVD 525p, póngase en contacto con nuestro centro de atención al cliente.

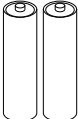
### Accesorios suministrados

Compruebe que los siguientes artículos vienen incluidos en la caja de embalaje junto con la unidad principal.

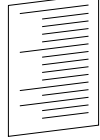
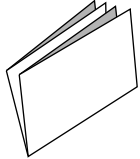
Control remoto ..... 1 	Pilas "AA" (R6P)..... 2 	Cable de audio ..... 1 	Cable de vídeo ..... 1 	Instrucciones de Funcionamiento ..... 1 	Lista de centros de servicio ... 1 	Tarjeta de garantía..... 1 
--	---	--	--	--	---	--

### Símbolos utilizados en este manual

En algunos encabezamientos y notas de este manual aparecen los símbolos que se muestran a continuación, cuyo significado es el siguiente:

- DVD-V** : Las descripciones se refieren a la reproducción de discos de DVD de Vídeo (incluyendo discos DVD-R/RW).
- VCD** : Las descripciones se refieren a la reproducción de CD de Vídeo.
- CD** : Las descripciones se refieren a la reproducción de CD de Audio.
- MP3** : Las descripciones se refieren a la reproducción de discos en formato MP3.

- JPEG** : Las descripciones se refieren a la visualización de discos JPEG.
- WMA** : Las descripciones se refieren a la reproducción de discos en formato WMA.
- DivX®** : La descripción se refiere a la reproducción de discos formateados con DivX®.

### ACERCA DEL RECICLAJE

Los materiales de embalaje de este producto son reciclables y se pueden volver a utilizar. Disponga de estos materiales siguiendo los reglamentos de reciclaje de su localidad. Las pilas nunca deberán tirarse ni incinerarse. Deberá disponer de ellas siguiendo los reglamentos de su localidad relacionados con los desperdicios químicos.



#### ¡Contribuya a preservar el medio ambiente!

- Las pilas usadas no deben tirarse a la basura.
- Puede desecharlas en depósitos especiales para pilas usadas o residuos especiales. Para más información, consulte a las autoridades locales.

Discos que se pueden reproducir

Discos que se pueden usar	Marca (logotipo)	Código de región	Señales grabadas	Tamaño del disco	Tipos de disco
DVD de Video * 1, 2, 3, 5			Video digital (MPEG2) DivX®	12 cm u 8 cm	
DVD-R DVD-RW * 1, 3, 4, 5, 6, 7, 8			Video digital (MPEG2) DivX®	12 cm u 8 cm	
CD de Video * 1, 3, 5, 9		-	Video digital con audio	12 cm u 8 cm	
CD de Audio * 3, 5		-	Audio digital	12 cm u 8 cm	
CD-R CD-RW * 3, 4, 5, 7, 8, 10		-	Digital audio MP3 WMA*10 Digital picture (JPEG) DivX®	12 cm	
Picture CD * 3, 4, 5, 7, 8		-	JPEG	12 cm	



es una marca registrada de DVD Format/Logo Licensing Corporation.



es una marca registrada de Eastman Kodak Company.



Los logotipos de Windows Media y de Windows son marcas o marcas registradas de Microsoft Corporation en Estados Unidos y/o en otros países.



DivX, DivX Certified y los logotipos correspondientes son marcas comerciales de DivX, Inc. usados bajo licencia.

**Si no puede reproducir un disco que tenga una de las marcas anteriores, verifique las siguientes notas.**

- \*1: Este reproductor cumple con la norma del sistema de color NTSC. No es posible reproducir discos grabados en otros sistemas de color como, por ejemplo, PAL.
- \*2: Algunos discos DVD no funcionan tal como se describe en este manual debido al diseño del fabricante del disco.
- \*3: Los discos rayados o manchados no pueden reproducirse.
- \*4: Algunos discos no pueden reproducirse debido a las condiciones de grabación incompatibles, características de la grabadora o propiedades especiales de los discos.
- \*5: Puede reproducir los discos con las marcas de arriba. Si utiliza discos no normales, esta unidad puede no reproducirlos. Incluso si se reproducen, la calidad del sonido o video pueden verse afectadas.
- \*6: Sólo los discos grabados en el formato de video o el formato de grabación de video, y finalizados pueden reproducirse. Los discos sin finalizar no pueden reproducirse. Según el estado de grabación de un disco, éste puede no reproducirse de ninguna manera o normalmente (la imagen o sonido puede no ser continua, etc.).
- \*7: Si queda demasiado espacio grabable disponible en un disco (la parte utilizada es inferior a 55 mm a lo largo), es posible que no se reproduzca correctamente.
- \*8: No pegue papel o ponga etiquetas en el disco. Pueden dañar el disco y la unidad puede no leerlo correctamente.
- \*9: Esta unidad cumple con las versiones ver.1.1 y ver.2.0 de la norma CD de Video, con función PBC.  
Ver.1.1 (sin función PBC): Puede disfrutar de la reproducción de imágenes y de CD de música.  
Ver.2.0 (con función PBC): Mientras utiliza un CD de Video con función PBC aparece "Pbc" en la pantalla y en la pantalla de visualización.  
**NOTA:** Cuando reproduzca CDs de Video con función PBC no se podrán hacer algunas operaciones (p. ej., la búsqueda de pistas y la repetición de pistas). Cancele temporalmente la función PBC para poder hacer esas operaciones (consulte la página 17).
- \*10: Este reproductor no puede reproducir un disco cuando el contenido está protegido por la Administración de Derechos de Medios Digitales de Windows (DRM).

**¿Qué es PBC?** "PBC" significa control de reproducción.

Puede reproducir software interactivo utilizando pantallas de menús. Consulte las instrucciones del CD de Video.

**• No reproduzca NUNCA los discos siguientes.**

**De lo contrario se podrá producir una falla en el funcionamiento!**

DVD-RAM / CD-i / CD con fotos / DVD con otros códigos de región que 1 u ALL / DVD-ROM para computadoras personales / CD-ROM para computadoras personales

**• En los siguientes discos, el sonido PUEDE NO escucharse.**

Super Audio CD / DVD de Audio

**NOTAS:**

- Sólo el sonido grabado en la capa de CD normal puede escucharse. (Super Audio CD)

- El sonido grabado en la capa de CD de super audio de alta densidad no puede escucharse. (Super Audio CD)
- Puede reproducirse el disco con la zona de video. (DVD de Audio)
- No puede reproducirse el disco solamente en la zona de audio. (DVD de Audio)
- Cualquier otro disco sin indicaciones de compatibilidad

**PRECAUCIÓN:**

- Tenga cuidado de no pillarse el dedo en una ranura de disco.
- Asegúrese de extraer el disco y desenchufar el cable de alimentación de CA de la toma de pared antes de transportar el reproductor de DVD.

### ● Sistema de exploración progresiva

A diferencia de la exploración entrelazada convencional, el sistema de exploración progresiva produce menor oscilación e imágenes con mayor resolución que las señales de televisión (525i/480i) tradicionales.

### ● Sonido Dolby Digital

Conectando este reproductor a un decodificador Dolby Digital multicanal, usted podrá disfrutar del sonido envolvente de alta calidad Dolby Digital de multi-canal como el escuchado en los cines.

### ● DTS (Sistema Cinema Digital)

Si conecta este reproductor a un decodificador DTS, puede disfrutar del sonido surround multi-canal que reproduce el sonido original con toda la fidelidad posible. El sistema surround multi-canal ha sido desarrollado por DTS, Inc.

### ● HDMI (High Definition Multimedia Interface)

Cuando este reproductor se conecte a una pantalla con un puerto HDMI compatible, usted podrá disfrutar de una salida de vídeo más clara.

### ● Voz en avance rapido

La reproducción se puede hacer un poco más rápida o lenta manteniendo la calidad del sonido, como el de la reproducción normal. La voz en avance rapido sólo se encuentra disponible en los discos grabados en el formato Dolby Digital.

### ● Reproducción de Imagen fija/Avance y retroceso rápido/Cámara lenta/Cuadro por cuadro

Hay varios modos de reproducción disponibles, entre los que se incluye reproducción de imágenes fijas, avance/retroceso rápido, reproducción en cámara lenta y reproducción cuadro por cuadro.

### ● Modo de Vista Fija

Se ajusta la resolución de las imágenes mientras éstas se muestran en el modo de imagen fija (pausa).

### ● Reproducción Aleatoria de CD de Audio, MP3, JPEG y WMA

Este reproductor puede cambiar el orden de las pistas para reproducirlas en orden aleatorio.

### ● Reproducción Programada de CD de Audio, MP3, JPEG y WMA

Puede programar el orden de las pistas para reproducirlas en cualquier orden que desee.

### ● Menús de DVD en el idioma deseado

Puede visualizar los menús del DVD en un idioma de su preferencia, siempre que el idioma deseado esté disponible en el DVD.

### ● Apagado automático

La alimentación se desconecta automáticamente si no se produce ninguna actividad en el reproductor o en su control remoto durante más de 30 minutos (consulte la página 32).

### ● Subtítulos en el idioma deseado

Puede seleccionar un idioma que usted quiera para los subtítulos, siempre que ese idioma se encuentre en los DVD y DivX®.

### ● Selección de un ángulo de cámara

Puede seleccionar el ángulo de cámara deseado si un disco contiene imágenes grabadas desde ángulos diferentes.

### ● Elección de idioma de audio y modo de sonido

Puede seleccionar el idioma de audio y el modo de sonido deseados, si el disco dispone de idiomas y modos diferentes.

### ● Control acceso (Bloqueo de programas no aptos para menores)

Puede establecer un nivel de acceso determinado para limitar la reproducción de los discos que no sean apropiados para los niños.

### ● Detección automática de discos

El reproductor detecta automáticamente si el disco introducido es un DVD de Vídeo, un CD de Vídeo, un CD de Audio, un CD MP3, JPEG, WMA o DivX®.

### ● Reproducción de discos MP3

Puede disfrutar de archivos MP3 grabados en un CD-R/RW.

### ● Búsqueda directa

Durante el modo de reproducción o parada, puede utilizar los botones numéricos para buscar el título, el capítulo o la pista deseados.

### ● Visualización en pantalla

La información acerca de la operación actual se puede visualizar en una pantalla de televisor, lo que permite confirmar las funciones que se encuentran actualmente activadas (reproducción programada, por ejemplo) utilizando el control remoto.

### ● Atenuador

Puede ajustarse el brillo de la pantalla de visualización del panel delantero.

### ● Salvapantalla

El programa del salvapantalla se activa si no se produce ninguna actividad en el reproductor o en su control remoto durante más de 5 minutos. El brillo de la pantalla de visualización se oscurece un 75%. El programa se desactiva al producirse cualquier actividad.

### ● Control de imagen

El control de imagen ajusta el brillo, el contraste, el color, la corrección gamma y la nitidez de la visualización específica.

### ● Búsqueda

Búsqueda de capítulo:	Búsqueda del capítulo deseado.
Búsqueda de título:	Búsqueda del título deseado.
Búsqueda de pista:	Búsqueda de la pista deseada.
Búsqueda de tiempo:	Búsqueda del punt de tiempo/título deseado o de la pista deseada.

### ● Repetición

Capítulo:	Repetición de la reproducción del capítulo del disco.
Título:	Repetición de la reproducción del título del disco.
Pista:	Repetición de la reproducción de la pista del disco.
Disco:	Repetición de la reproducción de disco completo. (excluido DVD de Vídeo)
5 Discos:	Es posible la reproducción repetida de los discos de CD de Audio/ MP3/JPEG/WMA.
A-B:	Repetición de la parte entre dos puntos indicada por el usuario. (excluidos discos MP3/JPEG/WMA)
Grupo:	Repetición de la reproducción de la carpeta de MP3/JPEG/WMA/DivX®.

### ● Zoom

Puede visualizarse una imagen ampliada 2 veces o 4 veces.

### ● Marcador

Punto de referencia electrónico definido por el usuario y que puede llamarse.

### ● Reproducción con reanudación

El usuario puede reanudar la reproducción desde el punto donde ésta fue detenida aunque la alimentación esté desconectada.

### ● Conectores de salida de vídeo de componente

Conectores situados en la parte posterior del reproductor de DVD que se utilizan para enviar vídeo de alta calidad a los conectores de entrada de vídeo componente de un televisor.

### ● Indicación de velocidad en bits

### ● DRC (Control de margen dinámico)

Permite controlar el margen dinámico del volumen de sonido.

### ● Visualización de imágenes JPEG

Se puede reproducir discos Kodak Picture CD. También es posible reproducir imágenes fijas grabadas en formato JPEG en un CD-R/RW.

### ● Reproducción de datos WMA

Puede reproducir archivos WMA grabados en un CD-R/RW.

### ● Reproducción de datos DivX®

Puede disfrutar de archivos DivX® grabados en DVD-R/RW o CD-R/RW.

- Producto oficial con garantía DivX®

- Reproduce todas las versiones de vídeo DivX® (incluyendo DivX®6) con reproducción estándar de archivos DivX®.

**“WMA” (Windows Media Audio) es un codec de audio desarrollado por Microsoft® en los Estados Unidos de Norteamérica.**

PANEL DELANTERO

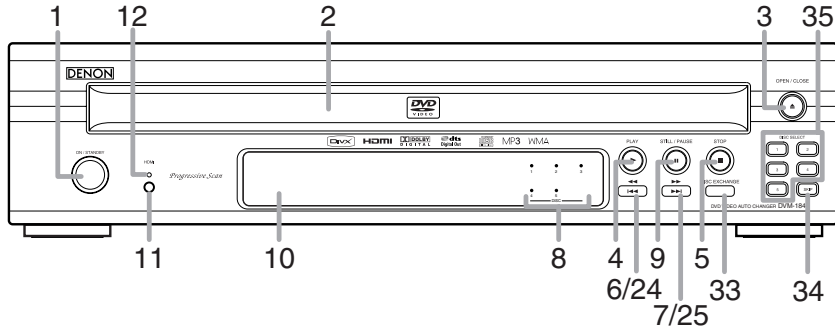

CONTROL REMOTO

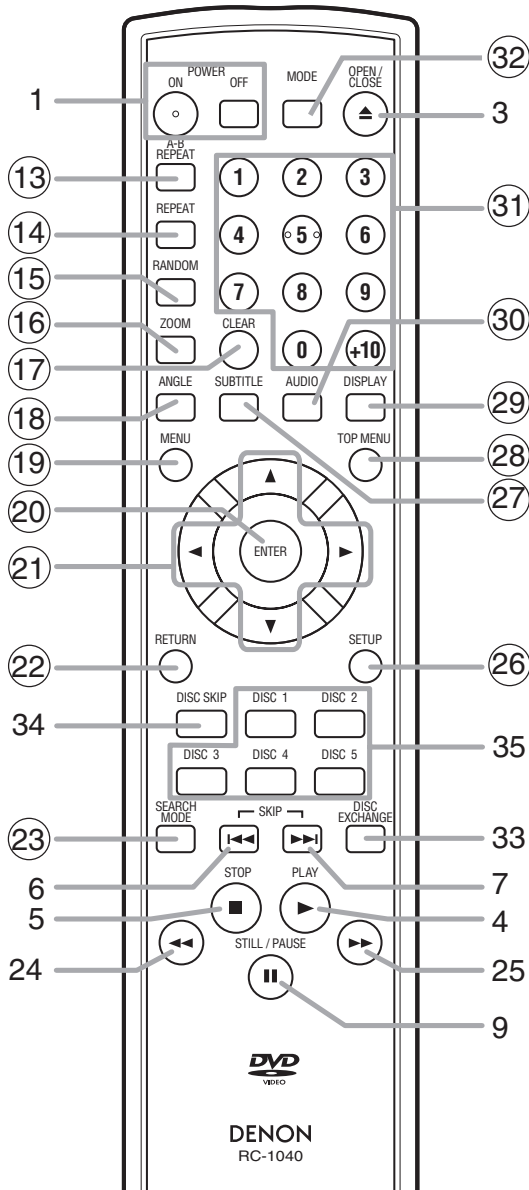

1. Botones ON/STANDBY (POWER ON/OFF) [página 17]
2. Bandeja de carga del disco
3. Botón OPEN/CLOSE [página 17]
4. Botón PLAY [página 17]
5. Botón STOP [página 17]
6. Botón ◀◀ (SKIP DOWN) [página 19]
7. Botón ▶▶ (SKIP UP) [página 19]
8. Indicador de disco  
El indicador de LED verde se enciende cuando se reproducen discos, y el indicador de LED rojo se enciende cuando no se reproducen discos. Se apaga cuando no hay discos dentro de la unidad.
9. Botón STILL/PAUSE [página 18]
10. Pantalla de visualización, ventanilla sensora de control remoto
11. Botón HDMI [página 17]  
Presione este botón para ajustar el modo de salida de señal de vídeo del conector HDMI.
12. Indicador HDMI [página 17]  
Se enciende cuando se emite una señal de vídeo desde el conector HDMI OUT.
13. Botón A-B REPEAT [página 21]
14. Botón REPEAT [página 20]
15. Botón RANDOM [página 22]
16. Botón ZOOM [página 19]
17. Botón CLEAR [página 19]
18. Botón ANGLE [página 28]
19. Botón MENU [página 17]
20. Botón ENTER [página 17]
21. Botones del Cursor [página 17]
22. Botón RETURN [página 18]
23. Botón SEARCH MODE [página 19]
24. Botón ◀◀ (Retroceso rápido) [página 18]  
Presione más de 2 segundos cuando utilice los botones del panel frontal para esta función.
25. Botón ▶▶ (Avance rápido) [página 18]  
Presione más de 2 segundos cuando utilice los botones del panel frontal para esta función.
26. Botón SETUP [página 30]
27. Botón SUBTITLE [página 28]
28. Botón TOP MENU [página 18]
29. Botón DISPLAY [página 25]
30. Botón AUDIO [página 27]
31. Botones Numéricos [página 17]
32. Botón MODE [página 21]
33. Botón DISC EXCHANGE [página 17]  
Presione este botón para cambiar discos durante la reproducción.
34. Botón DISC SKIP [página 17]  
Presione este botón para seleccionar el disco deseado o la bandeja de disco.
35. Botones DISC NUMBER [página 17]  
Presione estos botones para seleccionar directamente un disco deseado o la bandeja de disco.

Los botones cuyos números aparecen dentro de un círculo sólo funcionan con el control remoto.











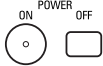



## DESCRIPCIÓN DE LAS FUNCIONES

### Descripción del control remoto





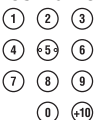







Los botones del control remoto funcionan de distinta forma para DVD de Vídeo, CD de Vídeo, CD de Audio, MP3, JPEG, WMA y DivX®:

Para usar correctamente los botones, consulte la siguiente tabla.

	DVD de Vídeo	CD de Vídeo	CD, MP3, JPEG, WMA	DivX®
<b>Botones POWER ON/OFF</b> 	<ul style="list-style-type: none"> <li>Para encender o poner en espera el aparato.</li> </ul>	<ul style="list-style-type: none"> <li>Para encender o poner en espera el aparato.</li> </ul>	<ul style="list-style-type: none"> <li>Para encender o poner en espera el aparato.</li> </ul>	<ul style="list-style-type: none"> <li>Para encender o poner en espera el aparato.</li> </ul>
<b>Botón A-B REPEAT</b> 	<ul style="list-style-type: none"> <li>Para marca un segmento entre A y B para la reproducción repetida.</li> </ul>	<ul style="list-style-type: none"> <li>Para marca un segmento entre A y B para la reproducción repetida.</li> </ul>	<ul style="list-style-type: none"> <li>Para marca un segmento entre A y B para la reproducción repetida. (CD)</li> </ul>	<ul style="list-style-type: none"> <li>Para marca un segmento entre A y B para la reproducción repetida.</li> </ul>
<b>Botón REPEAT</b> 	<ul style="list-style-type: none"> <li>Para repetir la reproducción de un título o capítulo.</li> </ul>	<ul style="list-style-type: none"> <li>Para repetir la reproducción de una pista o disco.</li> </ul>	<ul style="list-style-type: none"> <li>Para repetir la reproducción de una pista o disco. (CD)</li> <li>Para repetir la reproducción de una pista, un grupo o disco. (MP3, JPEG, WMA)</li> </ul>	<ul style="list-style-type: none"> <li>Para repetir la reproducción de una pista, un grupo o disco.</li> </ul>
<b>Botón RANDOM</b> 	—	—	<ul style="list-style-type: none"> <li>Para reproducir pistas en orden aleatorio.</li> </ul>	—
<b>Botón MODE</b> 	<ul style="list-style-type: none"> <li>Para establecer el control de la imagen.</li> <li>Para activar/desactivar el nivel de negro.</li> <li>Para activar el sonido 3D (sistema de sonido envolvente virtual).</li> <li>Para establecer la voz en avance rapido.</li> </ul>	<ul style="list-style-type: none"> <li>Para establecer el control de la imagen.</li> <li>Para activar/desactivar el nivel de negro.</li> <li>Para activar el sonido 3D(sistema de sonido envolvente virtual).</li> </ul>	<ul style="list-style-type: none"> <li>Para activar el sonido 3D (sistema de sonido envolvente virtual). (CD, MP3, WMA)</li> <li>Para programar un orden específico.</li> <li>Para activar el mode de presentación. (JPEG)</li> </ul>	<ul style="list-style-type: none"> <li>Para establecer el control de la imagen.</li> <li>Para activar/desactivar el nivel de negro.</li> </ul>
<b>Botón ZOOM</b> 	<ul style="list-style-type: none"> <li>Para ampliar una parte de la imagen (x2/x4).</li> </ul>	<ul style="list-style-type: none"> <li>Para ampliar una parte de la imagen (x2).</li> </ul>	<ul style="list-style-type: none"> <li>Para ampliar una parte de la imagen (x2). (JPEG)</li> </ul>	<ul style="list-style-type: none"> <li>Para ampliar una parte de la imagen (x2).</li> </ul>
<b>Botón ANGLE</b> 	<ul style="list-style-type: none"> <li>Para acceder a distintos ángulos de cámara en un disco.</li> </ul>	—	<ul style="list-style-type: none"> <li>Para girar la imagen. (JPEG)</li> </ul>	—
<b>Botón SUBTITLE</b> 	<ul style="list-style-type: none"> <li>Para seleccionar un idioma de subtítulos en el disco.</li> </ul>	—	—	<ul style="list-style-type: none"> <li>Para seleccionar un idioma de subtítulos en el disco.</li> </ul>
<b>Botón AUDIO</b> 	<ul style="list-style-type: none"> <li>Para acceder a diversos subtítulos en un disco.</li> </ul>	<ul style="list-style-type: none"> <li>Para seleccionar ESTÉREO, L-ch o R-ch.</li> </ul>	<ul style="list-style-type: none"> <li>Para seleccionar ESTÉREO, L-ch o R-ch. (CD)</li> </ul>	<ul style="list-style-type: none"> <li>Para acceder a diversos subtítulos en un disco.</li> </ul>
<b>Botón DISPLAY</b> 	<ul style="list-style-type: none"> <li>Para mostrar el modo del disco o HDMI actual.</li> </ul>	<ul style="list-style-type: none"> <li>Para mostrar el modo del disco o HDMI actual.</li> </ul>	<ul style="list-style-type: none"> <li>Para mostrar el modo del disco o HDMI actual.</li> </ul>	<ul style="list-style-type: none"> <li>Para mostrar el modo del disco o HDMI actual.</li> </ul>
<b>Botón SEARCH MODE</b> 	<ul style="list-style-type: none"> <li>Para buscar un capítulo, título, un tiempo o marcador.</li> </ul>	<ul style="list-style-type: none"> <li>Para buscar una pista, una hora o un marcador.</li> </ul>	<ul style="list-style-type: none"> <li>Para buscar una pista.</li> <li>Para búsqueda de tiempo o marcador. (CD)</li> </ul>	<ul style="list-style-type: none"> <li>Para buscar una pista o una hora.</li> </ul>
<b>Botón OPEN/CLOSE</b> 	<ul style="list-style-type: none"> <li>Para abrir y cerrar la bandeja portadisco.</li> </ul>	<ul style="list-style-type: none"> <li>Para abrir y cerrar la bandeja portadisco.</li> </ul>	<ul style="list-style-type: none"> <li>Para abrir y cerrar la bandeja portadisco.</li> </ul>	<ul style="list-style-type: none"> <li>Para abrir y cerrar la bandeja portadisco.</li> </ul>
<b>Botones Numéricos</b> 	<ul style="list-style-type: none"> <li>Para seleccionar directamente título o un capítulo.</li> </ul>	<ul style="list-style-type: none"> <li>Para seleccionar una pista directamente.</li> </ul>	<ul style="list-style-type: none"> <li>Para seleccionar una pista directamente.</li> </ul>	<ul style="list-style-type: none"> <li>Para seleccionar una pista directamente.</li> </ul>

## DESCRIPCIÓN DE LAS FUNCIONES

### Descripción del control remoto

	DVD de Vídeo	CD de Vídeo	CD, MP3, JPEG, WMA	DivX®
<b>Botón CLEAR</b> 	<ul style="list-style-type: none"> <li>• Para borrar los marcadores.</li> <li>• Para cancelar los números introducidos incorrectamente.</li> <li>• Para cancelar el punto A de la repetición A-B.</li> </ul>	<ul style="list-style-type: none"> <li>• Para borrar los marcadores.</li> <li>• Para cancelar los números introducidos incorrectamente.</li> <li>• Para cancelar el punto A de la repetición A-B.</li> </ul>	<ul style="list-style-type: none"> <li>• Para borrar los marcadores. (CD)</li> <li>• Para cancelar los números introducidos incorrectamente.</li> <li>• Para cancelar el punto A de la repetición A-B. (CD)</li> <li>• Para eliminar el número de estado en la entrada del programa.</li> </ul>	<ul style="list-style-type: none"> <li>• Para cancelar los números introducidos incorrectamente.</li> <li>• Para cancelar el punto A de la repetición A-B.</li> </ul>
<b>Botón MENU</b> 	<ul style="list-style-type: none"> <li>• Para llamar al menú de un disco.</li> </ul>	—	<ul style="list-style-type: none"> <li>• Para llamar la lista de archivos. (MP3, JPEG, WMA)</li> </ul>	<ul style="list-style-type: none"> <li>• Para llamar la lista de archivos.</li> </ul>
<b>Botón TOP MENU</b> 	<ul style="list-style-type: none"> <li>• Para llamar al menú inicial de un disco.</li> </ul>	—	<ul style="list-style-type: none"> <li>• Para volver al primer elemento en la jerarquía más alta de la lista de archivos. (MP3, JPEG, WMA)</li> </ul>	<ul style="list-style-type: none"> <li>• Para volver al primer archivo de la jerarquía superior de la lista de archivos.</li> </ul>
<b>Botones ENTER, Cursor</b> 	<ul style="list-style-type: none"> <li>• Para mover el cursor y determinar su posición.</li> </ul>	<ul style="list-style-type: none"> <li>• Para mover el cursor y determinar su posición.</li> </ul>	<ul style="list-style-type: none"> <li>• Para mover el cursor y determinar su posición.</li> </ul>	<ul style="list-style-type: none"> <li>• Para mover el cursor y determinar su posición.</li> </ul>
<b>Botón RETURN</b> 	<ul style="list-style-type: none"> <li>• Para volver a la operación anterior en el menú de configuración.</li> </ul>	<ul style="list-style-type: none"> <li>• Para volver a la operación anterior en el menú de configuración.</li> </ul>	<ul style="list-style-type: none"> <li>• Para volver a la operación anterior en el menú de configuración.</li> </ul>	<ul style="list-style-type: none"> <li>• Para volver a la operación anterior en el menú de configuración.</li> </ul>
<b>Botón SETUP</b> 	<ul style="list-style-type: none"> <li>• Para llamar al menú de configuración.</li> </ul>	<ul style="list-style-type: none"> <li>• Para llamar al menú de configuración.</li> </ul>	<ul style="list-style-type: none"> <li>• Para llamar al menú de configuración.</li> </ul>	<ul style="list-style-type: none"> <li>• Para llamar al menú de configuración.</li> </ul>
<b>Botones SKIP</b> 	<ul style="list-style-type: none"> <li>• Para omitir capítulos o títulos.</li> </ul>	<ul style="list-style-type: none"> <li>• Para omitir pistas.</li> </ul>	<ul style="list-style-type: none"> <li>• Para omitir pistas.</li> </ul>	<ul style="list-style-type: none"> <li>• Para omitir pistas.</li> </ul>
<b>Botones SEARCH</b> 	<ul style="list-style-type: none"> <li>• Para buscar adelante/atrás en un disco.</li> <li>• Para comenzar el avance lento/retroceso lento en el modo de pausa.</li> </ul>	<ul style="list-style-type: none"> <li>• Para buscar adelante/atrás en un disco.</li> <li>• Para iniciar avance lento.</li> </ul>	<ul style="list-style-type: none"> <li>• Para iniciar la búsqueda en avance rápido/retroceso rápido. (CD, MP3, WMA)</li> </ul>	<ul style="list-style-type: none"> <li>• Para buscar adelante/atrás en un disco.</li> <li>• Para iniciar avance lento.</li> </ul>
<b>Botón STOP</b> 	<ul style="list-style-type: none"> <li>• Para detener la reproducción.</li> </ul>	<ul style="list-style-type: none"> <li>• Para detener la reproducción.</li> </ul>	<ul style="list-style-type: none"> <li>• Para detener la reproducción.</li> </ul>	<ul style="list-style-type: none"> <li>• Para detener la reproducción.</li> </ul>
<b>Botón PLAY</b> 	<ul style="list-style-type: none"> <li>• Para iniciar la reproducción del disco.</li> </ul>	<ul style="list-style-type: none"> <li>• Para iniciar la reproducción del disco.</li> </ul>	<ul style="list-style-type: none"> <li>• Para iniciar la reproducción del disco.</li> </ul>	<ul style="list-style-type: none"> <li>• Para iniciar la reproducción del disco.</li> </ul>
<b>Botón STILL/PAUSE</b> 	<ul style="list-style-type: none"> <li>• Para hacer una pausa en la reproducción.</li> <li>• Para adelantar la reproducción cuadro por cuadro.</li> </ul>	<ul style="list-style-type: none"> <li>• Para hacer una pausa en la reproducción.</li> <li>• Para adelantar la reproducción cuadro por cuadro.</li> </ul>	<ul style="list-style-type: none"> <li>• Para hacer una pausa en la reproducción.</li> </ul>	<ul style="list-style-type: none"> <li>• Para hacer una pausa en la reproducción.</li> <li>• Para adelantar la reproducción cuadro por cuadro.</li> </ul>
<b>Botón DISC SKIP</b> 	<ul style="list-style-type: none"> <li>• Para seleccionar un disco deseado.</li> </ul>	<ul style="list-style-type: none"> <li>• Para seleccionar un disco deseado.</li> </ul>	<ul style="list-style-type: none"> <li>• Para seleccionar un disco deseado.</li> </ul>	<ul style="list-style-type: none"> <li>• Para seleccionar un disco deseado.</li> </ul>

## DESCRIPCIÓN DE LAS FUNCIONES

### Descripción del control remoto

	DVD de Vídeo	CD de Vídeo	CD, MP3, JPEG, WMA	DivX®
<b>Botones DISC NUMBER</b> DISC 1    DISC 2 <input type="button"/> <input type="button"/> DISC 3    DISC 4    DISC 5 <input type="button"/> <input type="button"/> <input type="button"/>	<ul style="list-style-type: none"> <li>Para seleccionar directamente un disco deseado.</li> </ul>	<ul style="list-style-type: none"> <li>Para seleccionar directamente un disco deseado.</li> </ul>	<ul style="list-style-type: none"> <li>Para seleccionar directamente un disco deseado.</li> </ul>	<ul style="list-style-type: none"> <li>Para seleccionar directamente un disco deseado.</li> </ul>
<b>Botón DISC EXCHANGE</b> DISC EXCHANGE <input type="button"/>	<ul style="list-style-type: none"> <li>Para cambiar discos durante la reproducción.</li> </ul>	<ul style="list-style-type: none"> <li>Para cambiar discos durante la reproducción.</li> </ul>	<ul style="list-style-type: none"> <li>Para cambiar discos durante la reproducción.</li> </ul>	<ul style="list-style-type: none"> <li>Para cambiar discos durante la reproducción.</li> </ul>

### Pantalla de visualización del panel delantero

Se enciende cuando se activa el sistema de exploración progresiva.

Se enciende cuando la reproducción del disco se pone en pausa.

Se enciende al reproducir en modo lento. (DVD, CD de Vídeo, DivX®)

Se enciende al reproducirse el disco insertado.

Se muestra el estado de visualización actual.

- TL./GR.: Título
  - TR./CP.: Pista o Capítulo
- Para cambiar a la visualización de un título, presione el botón **DISPLAY** en el estado de reanudación.

Muestra el número de capítulo (título) o pista. Si el número de capítulo (título) o pista es superior a 100, muestra " \_ \_ \_".

Muestra el tipo de disco que está en la bandeja.

- DVD: DVD de Vídeo, DivX®
- CD: CD de Audio, MP3, JPEG, WMA, CD de Vídeo, DivX®

Se enciende cuando se activa la función de repetición.

Se enciende cuando función de repetición del disco o 5 disc (cinco discos) está activada.

Se enciende cuando se activa la función de repetición A-B.

Se enciende cuando ha seleccionado en la pantalla de programa un archivo de audio, por ejemplo CD, MP3, WMA.

Muestra el tiempo transcurrido del capítulo (título) o pista. (No puede realizarse la visualización de 10 horas o más.)  
Se muestra el modo de salida HDMI seleccionado.

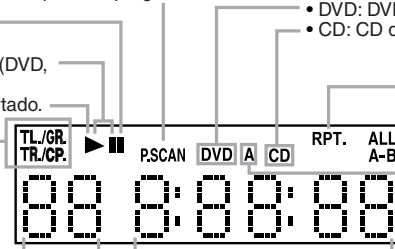

## DESCRIPCIÓN DE LAS FUNCIONES

### Visualizaciones durante el funcionamiento

00 8:30:00	Alimentación conectada
88 8:88:88	No se ha insertado disco o no se puede reproducir
00 0:00:00	Bandeja abierta
00 0:00:56	Bandeja cerrada
00 0:00:00	Cargando el disco
00 8:30:00	Alimentación desconectada
00 4:00:00	Se ha seleccionado el modo de salida HDMI (480p)
00 0:20:00	Se ha seleccionado el modo de salida HDMI (720p)
00 1:00:00	Se ha seleccionado el modo de salida HDMI (1080i)
00 1:00:00	Se ha seleccionado el modo de salida HDMI (1080p)
00 0:00:00	Se ha seleccionado el modo de salida HDMI (APDO.)
00 1:30:00	Se ha ajustado la reproducción programada
00 1:00:00	Se ha seleccionado el disco de ajuste de reproducción de programas
00 0:00:00	Ajuste de la reproducción programada Se ha seleccionado el grupo (carpeta)
00 0:00:00	Ajuste de la reproducción programada Se ha seleccionado BORRA TODO
58 0:00:00	Se ha ajustado la reproducción aleatoria
58 5:00:00	Se ha establecido la reproducción aleatoria de 5 discos
00 0:00:00	Rotación de la bandeja
00 1:00:00	Cable de CA conectado

### NOTAS:

- La pantalla de visualización del panel delantero ha parpadeado durante el ajuste de la reproducción programada.
- "P\*\*●●●" se visualiza en la pantalla de visualización del panel delantero mientras se establece la reproducción de un programa. ("\*\*" es el número del programa, "●●●" es el número de la pista.)
- "A" se visualiza en la pantalla de visualización del panel delantero mientras se selecciona el archivo de audio (CD, MP3, WMA).
- "F-\*\*\*\*" se visualiza en la pantalla de visualización del panel delantero mientras se selecciona el grupo (carpeta). ("\*\*\*\*" es el número del grupo (carpeta).)
- "A-CLEAR" se visualiza en la pantalla de visualización del panel delantero mientras se selecciona BORRA TODO.
- "SHUFFLE" se visualiza en la pantalla de visualización del panel delantero mientras se establece la reproducción aleatoria.
- "5-SHUFF" se visualiza en la pantalla de visualización del panel delantero mientras se establece la reproducción aleatoria de 5 discos.

### Instalación de las pilas

1. Abra la tapa del compartimiento de las pilas.



2. Introduzca dos pilas "AA" (R6P), asegurándose de orientarlas correctamente.



3. Cierre la tapa.



### Precauciones concernientes a las pilas

- Utilice pilas "AA" (R6P) en esta unidad de control remoto.
- Cambie las pilas por otras nuevas aproximadamente una vez al año, aunque esto dependerá de la frecuencia con la que se use la unidad de control remoto.
- Si la unidad de control remoto no funciona a una corta distancia de la unidad principal, cambie las pilas por otras nuevas, incluso si ha transcurrido menos de un año.
- Las pilas incluidas sólo sirven para verificar el funcionamiento. Cámbielas por otras nuevas tan pronto como sea posible.
- Al insertar las pilas, asegúrese de hacerlo en la dirección correcta, observando las marcas ⊕ y ⊖ del compartimiento de pilas de la unidad de control remoto.
- Para evitar daños o fuga de electrolito de las pilas:
  - No utilice una pila nueva con otra usada.
  - No utilice dos tipos de pilas diferentes.
  - No cortocircuite, desmonte, caliente ni tire las pilas al fuego.
- Extraiga las pilas cuando no vaya a utilizar la unidad de control remoto durante un período de tiempo prolongado.
- Si las pilas tuvieran fugas, limpie cuidadosamente el electrolito del interior del compartimiento de las pilas y luego instale las pilas nuevas.

### Utilización de un control remoto

Cuando utilice el control remoto, tenga en cuenta lo siguiente:

- Asegúrese de que no haya obstáculos entre el control remoto y el sensor del control remoto ubicado en la unidad.
- La operación de control remoto puede fallar si la luz intensa del sol o de una lámpara fluorescente brilla sobre el sensor del control remoto de la unidad.
- Los controles remotos de aparatos diferentes pueden interferir entre sí. Evite utilizar los controles remotos de otros equipos cerca de la unidad.
- Cambie las pilas cuando note que se reduce el alcance de operación del control remoto.
- Los alcances de operación máximos desde la unidad son los siguientes:
  - **Línea de visión:** aproximadamente 23 pies (7 m)
  - **Ambos lados del centro:** aproximadamente 16 pies (5 m) dentro de 30°
  - **Arriba:** aproximadamente 16 pies (5 m) dentro de 15°
  - **Abajo:** aproximadamente 10 pies (3 m) dentro de 30°

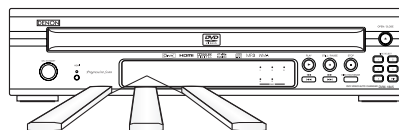

16 pies (5m) 23 pies (7m) 16 pies (5m)  
30° 30° 30°

Descripción – Panel trasero

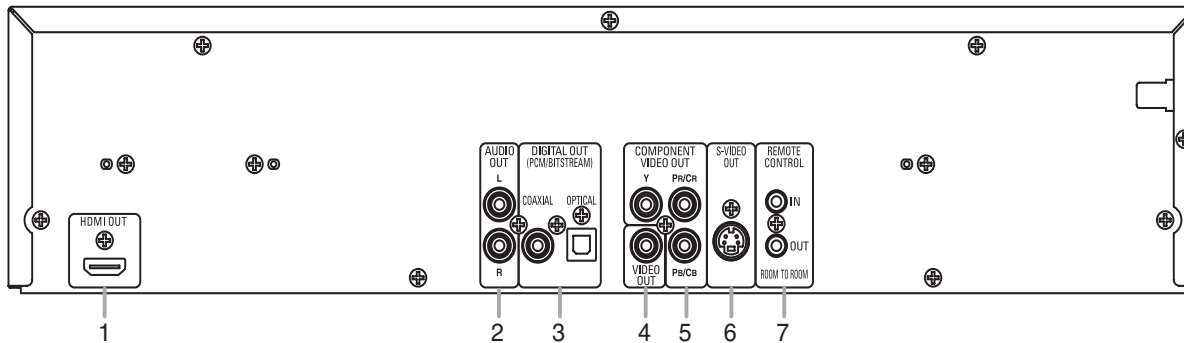

1. **Conector HDMI OUT**  
Use un cable de conexión HDMI (disponible en el comercio) para conectar este conector a una pantalla con puerto HDMI compatible.
2. **Conectores AUDIO OUT**  
Conéctelos a los conectores de entrada de audio de un televisor compatible con A/V, televisor de pantalla ancha o sistema estereofónico.
3. **Conectores DIGITAL OUT**  
Utilice un cable digital óptico o coaxial (disponible en el comercio) para conectar a un amplificador AV con decodificador incorporado (centro de control AV).
4. **Conector VIDEO OUT**  
Use un cable de vídeo para conectar el conector a la entrada de vídeo de un televisor compatible con A/V o televisor de pantalla ancha.
5. **Conectores COMPONENT VIDEO OUT**  
Use un cable de video componente (disponible en el comercio) para conectar estos conectores si tiene un televisor con conectores de entrada de video de componente. Estos conectores proporcionan vídeo C<sub>b</sub>/P<sub>b</sub>, C<sub>r</sub>/P<sub>r</sub> e Y. Junto con el sistema S-Vídeo, el sistema de video en componentes ofrece la imagen de mejor calidad.
6. **Conector S-VIDEO OUT**  
Use el cable de S-Vídeo (disponible en el comercio) para conectar este conector al conector de S-Vídeo de un televisor compatible con A/V o televisor de pantalla ancha para obtener una mejor calidad de imagen.
7. **Conectores REMOTE CONTROL IN/OUT**  
Al conectar el control remoto satélite DENON a estos conectores, le permitirá operar más de un componente DENON con un solo control remoto.

**Cuando utilice un control remoto satélite DENON,**

1. Conecte el control remoto satélite DENON al conector REMOTE CONTROL IN de este reproductor. Esto le permitirá operar el reproductor utilizando el control remoto satélite.
2. Conecte otro componente DENON al conector REMOTE CONTROL OUT de este reproductor. Esto le permitirá operar este reproductor y el componente conectado mediante el uso del mismo control remoto satélite.

**NOTA:**

- Cuando exista salida de vídeo del conector HDMI OUT, no se emitirá ninguna señal desde los conectores COMPONENT VIDEO OUT.

**Selección de reproducción con exploración progresiva (525p/480p o entrelazada 525i/480i)**

- Si su televisor es compatible con la exploración progresiva (525p/480p), conecte el televisor a los conectores COMPONENT VIDEO OUT del reproductor DVD y ponga PROGRESIVO en ENC. en el ajuste de visualización. A continuación, ponga su televisor en el modo de exploración progresiva. Consulte la página 30 para conocer instrucciones acerca del cambio del ajuste de visualización. P.SCAN aparece en la pantalla de visualización.
- Si su televisor no es compatible con la exploración progresiva, ponga PROGRESIVO en APDO. (consulte la página 30). Compruebe que P.SCAN desaparece en la pantalla de visualización de la unidad.
- Si los conectores de entrada de vídeo de su televisor o monitor son del tipo BNC, utilice un adaptador (disponible en el comercio).

**¿Qué es la exploración progresiva?**

- A diferencia de la exploración entrelazada convencional, el sistema de exploración progresiva produce menor oscilación e imágenes con mayor resolución que las señales de televisión tradicionales (525i/480i).

Fabricado bajo licencia de Dolby Laboratories. “Dolby” y el símbolo de la doble D son marcas comerciales de Dolby Laboratories.

Fabricado bajo licencia con patente de EE. UU. N.º 5,451,942 y otras patentes de EE. UU. a nivel mundial emitidas y pendientes. DTS y DTS Digital Out son marcas registradas, y los logotipos y el símbolo de DTS son marcas registradas de DTS, Inc. © 1996-2007 DTS, Inc. Todos los derechos reservados.

## CONEXIONES

Los siguientes son ejemplos de las conexiones que normalmente se utilizan para conectar el reproductor de DVD a un televisor y a otros componentes.

Si se utiliza este reproductor DVD para reproducir un DVD del formato de sonido envolvente Dolby Digital de multi-canal o DTS, el reproductor DVD dará salida a una serie de datos Dolby Digital o DTS desde sus tomas OPTICAL o COAXIAL DIGITAL OUT. Conectando el reproductor a un decodificador Dolby Digital o DTS, usted podrá disfrutar de un ambiente más convincente y real, con el tipo de sonido envolvente potente y de alta calidad de estándar profesional que puede oírse en los cines. Utilice un cable de audio digital coaxial u óptico para realizar las conexiones de audio.

### NOTAS:

- Antes de conectar un componente, asegúrese de desconectar la alimentación de todos los componentes del sistema.
- Consulte los manuales de instrucciones del televisor, sistema estereofónico y cualquier otro componente que vaya a conectar al reproductor de DVD.

### Conexión a un sistema de audio

#### Método 1

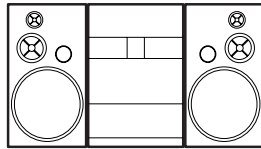

Sistema estereofónico

#### AUDIO

Conectores de entrada de audio

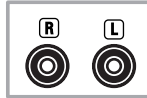

Cable de audio (incluido)

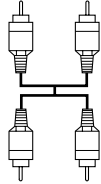

AUDIO OUT (analógico)



#### Método 2

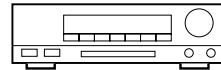

Amplificador AV con un decodificador incorporado (centro de control AV), Decodificador Dolby Digital, decodificador DTS, platina MD o platina DAT

Conectores de entrada de audio digital

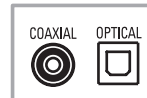

Cable de audio digital coaxial (disponible en el comercio)

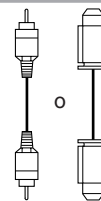

Cable óptico (disponible en el comercio)

DIGITAL OUT



- **Método 1** Reproductor de DVD + Sistema estereofónico
- **Método 2** Reproductor DVD + amplificador AV con decodificador incorporado (centro de control AV), decodificador Dolby Digital, decodificador DTS, platina MD o platina DAT

### NOTAS (Para el método 2 solamente):

- Cuando se utiliza un amplificador AV con un decodificador incorporado (centro de control AV), decodificador Dolby Digital o decodificador DTS, como se muestra en el método 2, ponga DOLBY DIGITAL o DTS en BITSTREAM para la salida de audio en el modo de configuración (consulte la página 31). Póngalo en PCM o APDO. para el decodificador que no se utilice actualmente. La reproducción de un DVD con los ajustes mal hechos puede generar ruidos, y también puede dañar los altavoces.
- La fuente de audio de un disco grabado en formato de sonido envolvente Dolby Digital de multi-canal no puede grabarse como sonido digital mediante una platina MD o DAT.
- Ponga DOLBY DIGITAL en PCM y DTS en APDO. para la salida de audio en el modo de configuración para conectar a una platina MD o a una platina DAT (consulte la página 31).
- Cuando se reproduce un DVD grabado en DTS mientras se utiliza un decodificador, etc., que no es compatible con DTS se produce un ruido que puede dañar sus oídos o los altavoces.
- Cuando reproduzca un DVD PCM de más de 96 kHz protegido por copyright, el sonido digital se muestrearán en sentido descendente a 48 kHz, aunque usted ponga LPCM en APDO. (consulte la página 31).

### Cable óptico (disponible en el comercio)

- El cable óptico (disponible en el comercio) puede dañarse si se lo dobla excesivamente. Cuando enrolle el cable para guardarlo, su circunferencia deberá tener un diámetro de al menos 6 pulgadas (15cm).
- Utilice un cable de 9,8 pies (3m) o más corto.
- Al hacer las conexiones, inserte las clavijas del cable firmemente en los conectores.
- Si un enchufe tiene polvo o está sucio, limpie con un paño suave antes de enchufar en un conector.

Conexión a un televisor (para vídeo)

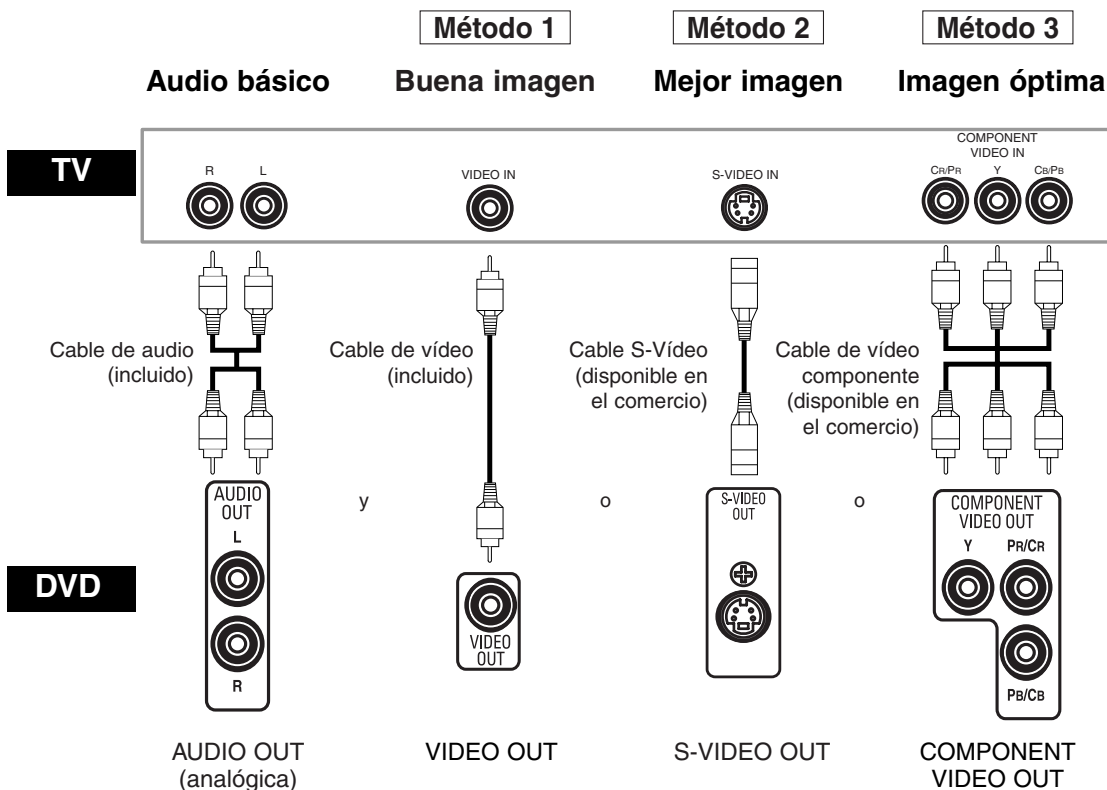

- **Método 1** Reproductor de DVD + Televisor con conector de entrada de vídeo
- **Método 2** Reproductor de DVD + Televisor con conector de entrada S-Vídeo
- **Método 3** Reproductor de DVD + Televisor con conectores de entrada vídeo de componente

**NOTAS:**

- Conecte el reproductor de DVD directamente a un televisor. Si conecta los cables de Audio/Vídeo a un VCR, las imágenes podrán aparecer distorsionadas debido al sistema de protección contra copia.
- Conector de salida S-Vídeo  
Las señales de vídeo se dividen en señales de color (C) y señales de brillo (Y), con lo que se obtiene una imagen más nítida. Si el televisor está equipado con un conector de entrada S-Vídeo, le recomendamos conectarlo al conector de salida S-Vídeo de esta unidad utilizando un cable de conexión S-Vídeo (disponible en el comercio).

**CÓMO CONECTAR EL EQUIPO A UN TELEVISOR QUE NO TIENE CONECTORES DE ENTRADA DE AUDIO/VÍDEO**

Si su televisor no está equipado con conectores de entrada de audio y vídeo del tipo RCA, puede conectar el reproductor de DVD al terminal de antena de 75 ohmios de su televisor utilizando un modulador de RF audio/vídeo estéreo opcional (no suministrado). Conecte las salidas de audio y vídeo del reproductor de DVD a las entradas de audio y vídeo del modulador de RF y, a continuación, conecte la salida coaxial del modulador de RF (marcada generalmente como "TO TV") al terminal de antena coaxial de 75 ohmios de su televisor. Para más información, consulte las instrucciones suministradas con el modulador de RF.

Si el terminal de antena coaxial de 75 ohmios de su televisor ya está ocupado por una conexión de antena o caja de televisión por cable, desconecte el cable del terminal de antena del televisor y conéctelo al terminal de entrada de antena coaxial del modulador de RF (generalmente marcado "ANT IN"), luego, conecte el modulador de RF al terminal de antena de su televisor como se describió anteriormente.

**NOTA:**

- La calidad de la imagen de los discos DVD no será tan buena si el reproductor de DVD se conecta al terminal de antena del televisor a través de un modulador de RF.

**Conexión a un televisor equipado con un puerto HDMI compatible**

Una simple conexión de 1 cable (disponible comercialmente) con un dispositivo que posea un conector HDMI (High-Definition Multimedia Interface) permite la transferencia digital de imágenes digitales de DVD de Vídeo y de otras Fuentes.

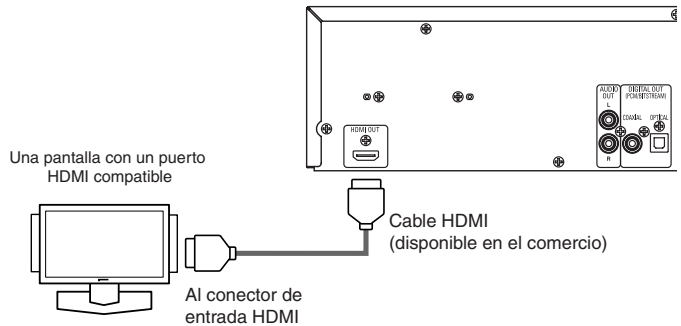

■ **Modos de salida real por medio**

		Ajuste DOLBY DIGITAL/DTS	
	Formato de grabación audio	BITSTREAM *1	PCM o APDO.
DVD de Vídeo	Dolby Digital	Dolby Digital	2 canales PCM
	DTS	DTS	—
	LPCM	2 canales PCM	2 canales PCM
DivX®	Dolby Digital	Dolby Digital	2 canales PCM
	MP3/MP2	2 canales PCM	2 canales PCM
CD de Audio/CD de Vídeo		2 canales PCM	2 canales PCM
MP3/WMA		2 canales PCM	2 canales PCM

\*1 Si el equipo conectado no es compatible con HDMI BITSTREAM, las señales salen como PCM.

**Sistema de protección de derechos de autor**

Para reproducir las imágenes digitales de un DVD mediante una conexión HDMI, es necesario que tanto el reproductor como la pantalla (o un amplificador AV) sean compatibles con el sistema de protección de derechos de autor HDCP (High-bandwidth Digital Content Protection System). HDCP es una tecnología de protección de copia que comprende la encriptación y autenticación de datos de los equipos AV conectados. Este reproductor es compatible con HDCP. Consulte las instrucciones de funcionamiento de la pantalla (o amplificador AV) para obtener mayor información al respecto.

\*HDMI: High-Definition Multimedia Interface (Interface de Multimedia de Alta Definición)

**NOTAS:**

- Cuando utilice equipos de pantalla incompatibles con HDMI o incompatibles con HDCP, la imagen no se verá correctamente.
- Entre los dispositivos que admite HDMI, algunos dispositivos pueden controlar a otros dispositivos a través del conector HDMI; no obstante, no se puede controlar el reproductor mediante otro dispositivo a través del conector HDMI.
- Las señales de audio provenientes del conector HDMI (incluyendo la frecuencia de muestreo, el número de canales y la longitud en bits) pueden estar limitadas por el equipo que se encuentra conectado.
- Entre los monitores compatibles con HDMI, algunos no son compatibles con la salida de audio (por ejemplo, proyectores). En conexiones con equipos tales como estos, las señales de audio no se emiten en el conector de salida HDMI.
- Cuando el conector HDMI del conjunto se conecta con un monitor compatible con el conector DVI-D (compatible con HDCP) con un cable convertidor HDMI-DVI (de venta en tiendas), las señales se generan en digital RGB.

**“HDMI, el logotipo HDMI y High-Definition Multimedia Interface (Interface de Multimedia de Alta Definición) son marcas comerciales o marcas registradas de HDMI Licensing LLC.”**



## REPRODUCCIÓN DE UN DISCO

### Reproducción básica

DVD-V VCD CD MP3 JPEG  
WMA DivX®

#### Para empezar

- Conecte la alimentación del televisor, amplificador y demás componentes conectados al reproductor de DVD.
- Asegúrese de que el televisor y el receptor de audio (disponible en el comercio) estén ajustados al canal correcto.

#### 1 Presione el botón **POWER ON**.

- "P-ON" aparecerá brevemente en la pantalla de visualización.

#### 2 Presione el botón **OPEN/CLOSE** para abrir la bandeja portadisco.

#### 3 Presione repetidamente el botón **DISC SKIP** o presione el botón **DISC NUMBER**.

- La pista del disco deseado se mueve a la posición frontal.

#### 4 Coloque el disco en la bandeja, con la etiqueta hacia arriba.

- Repita los pasos 3 y 4 para cargar más discos.

#### 5 Presione el botón **PLAY**.

- La bandeja se cerrará automáticamente y la reproducción comenzará desde el primer capítulo o pista del disco. Si la reproducción no comienza automáticamente, presione el botón **PLAY**.
- Si no se ha puesto el disco en la bandeja del lado izquierdo, el reproductor de DVD reproducirá el disco puesto en la bandeja del lado derecho.
- Cuando desee seleccionar otro disco, presione repetidamente el botón **DISC SKIP** o el botón **DISC NUMBER** para seleccionar el disco que desea reproducir.
- Si reproduce un DVD que contiene un menú de títulos, el título podrá aparecer en la pantalla. En este caso, consulte "Menú de títulos".

#### 6 Presione el botón **STOP** para detener la reproducción.

#### NOTAS:

- Durante la operación puede aparecer un "icono de prohibición" en la parte superior derecha de la pantalla del televisor, indicando que el reproductor de DVD o el disco ha detectado una operación que está prohibida.
- En el caso de DVDs que utilizan ciertos títulos para reproducir señales de programa, la reproducción puede comenzar desde el segundo título o puede omitir estos títulos.
- Durante la reproducción de discos de dos capas, las imágenes pueden detenerse por un momento. Esto sucede cuando la primera capa cambia a la segunda. Esto es normal y no indica mal funcionamiento.
- Durante la reproducción de un DVD-RW que ha sido grabado en modo VR, el sonido o la imagen pueden detenerse momentáneamente dependiendo del contenido del disco.
- Al presionar el botón **DISC EXCHANGE** es posible abrir la bandeja y cambiar 2 discos durante la reproducción.
- La posición del disco se visualizará en la pantalla del televisor cuando usted presione el botón **DISC NUMBER** o **DISC SKIP**.

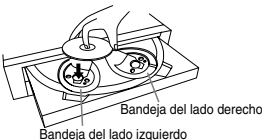

### CANCELACIÓN Y LLAMADA DE LA FUNCIÓN PBC

VCD

#### 1 Introduzca un CD de Vídeo.

#### 2 Presione el botón **STOP**.

#### 3 Presione los botones **Numéricos** para introducir el número de la pista deseada.

- La función PBC se cancela ahora y se empezará la reproducción del CD de Vídeo.

#### 4 Para llamar a la función PBC, presione dos veces el botón **STOP** y luego presione el botón **PLAY**.

- El menú del título aparecerá en la pantalla del televisor.

### Configuración de HDMI

- 1 Presione el botón **HDMI** en el panel frontal para seleccionar el modo de salida HDMI.  
El modo de salida cambia de la siguiente manera, cada vez que se presiona el botón **HDMI**.
  - El indicador HDMI del panel frontal se enciende cuando se activa el modo de salida HDMI.

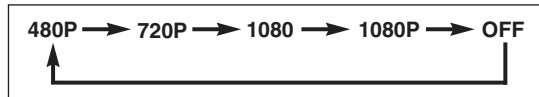

480P (predeterminado): Salida de vídeo del conector HDMI OUT a 480p.

720P: Salida de vídeo del conector HDMI OUT a 720p.

1080: Salida de vídeo del conector HDMI OUT a 1080i.

1080P: Salida de vídeo del conector HDMI OUT a 1080p.

OFF: No hay salida de vídeo del conector HDMI OUT.

#### NOTAS:

- Al cambiar el modo de salida HDMI, es posible que las señales de audio y de vídeo se distorsionen temporalmente.
- Utilice una pantalla con un puerto HDMI compatible.
- El indicador HDMI en el panel delantero destella cuando seleccione el modo de salida HDMI pero no hay cable HDMI.
- Usted puede verificar el estado de conexión HDMI presionando el botón **DISPLAY** durante la reproducción con el modo de salida HDMI (consulte la página 26).
- Si el TV no es compatible con el modo de salida HDMI seleccionado nuevamente, el modo de salida en sí seguirá siendo la selección antes del cambio. En este caso, el nuevo modo seleccionado aparecerá en la indicación del panel delantero (vea la página 12) mientras que la resolución en sí aparecerá en las indicaciones en la pantalla descritas en la página 26.

### Funciones generales

DVD-V

Un DVD puede contener menús que utilizan para navegar por el disco y acceder a funciones especiales. Presione los botones **Numéricos** correspondientes o utilice los botones del **Cursor** (▲ / ▼ / ◀ / ▶) para resaltar la opción deseada en el menú principal del DVD y, a continuación, presione el botón **ENTER** para confirmar su selección.

#### NOTA:

- A menos que se indique lo contrario, todas las operaciones descritas se basan en el uso del control remoto. Algunas operaciones pueden realizarse con la barra de menú en la pantalla de TV.

### Menú de disco

DVD-V

#### 1 Presione el botón **MENU**.

- Aparecerá el menú principal del DVD.

#### 2 Si la función no está disponible, en la pantalla de TV podrá aparecer el símbolo

#### 3 Si el menú está disponible en el disco, aparecerá el idioma de audio, opciones de subtítulos, capítulos para el título y otras opciones.

#### 4 Presione los botones del **Cursor** (▲ / ▼ / ◀ / ▶) para seleccionar una opción y, a continuación, presione el botón **ENTER** para confirmar su selección.

## REPRODUCCIÓN DE UN DISCO

### Menú de títulos

DVD-V

- 1 Presione el botón **TOP MENU**.
  - Aparecerá el menú de títulos.
- 2 Si la función no está disponible, en la pantalla de TV podrá aparecer el símbolo .
- 3 Presione los botones del **Cursor** ( /  /  / ) para seleccionar una opción y, a continuación, presione el botón **ENTER** para confirmar su selección.
  - La reproducción comenzará desde el título seleccionado.

VCD

- 1 Cuando se reproduce un CD de Vídeo con función PBC, el menú de títulos aparece automáticamente.
- 2 Presione los botones **Numéricos** para seleccionar el título deseado.
  - La reproducción comenzará en el título seleccionado.
- 3 Presione el botón **RETURN** para volver al menú de títulos.

### CÓMO VISUALIZAR UNA PANTALLA DE MENÚ DURANTE LA REPRODUCCIÓN

DVD-V

- Presione el botón **MENU** para visualizar el menú principal del DVD.
- Presione el botón **TOP MENU** para visualizar el menú de títulos.

#### NOTA:

- El contenido de los menús y las operaciones correspondientes pueden variar según el disco. Para más detalles, consulte el manual suministrado con el disco.

### Imagen fija / Pausa

DVD-V VCD CD MP3 JPEG  
WMA DivX®

- 1 Durante la reproducción, presione el botón **STILL/PAUSE**.
  - La reproducción se interrumpirá y el sonido se silenciará.
- 2 Para reanudar la reproducción, presione el botón **PLAY**.

#### NOTA:

- Para DVDs, ponga MODO VISTA FIJA en IMAGEN en el menú de visualización si las imágenes quedan borrosas en el modo de pausa (consulte la página 30).

### Reanudación

DVD-V VCD CD MP3 JPEG  
WMA DivX®

- 1 Durante la reproducción, presione el botón **STOP**.
  - El mensaje de reanudación aparecerá en la pantalla de TV.
- 2 Presione el botón **PLAY**; la reproducción se reanudará desde el punto en que fue interrumpida.
  - Para cancelar la función de reanudación, presione el botón **STOP** dos veces.

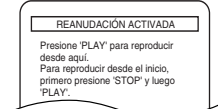

<Ejemplo: DVD>



#### NOTAS:

- En algunos CDs de Vídeo con función PBC, la reproducción se reanuda desde el principio de la pista.
- La reanudación de la información permanece incluso cuando se apaga la unidad.
- Para MP3, JPEG o WMA, la reproducción se reanudará desde el comienzo de la pista actual.

### Búsqueda en avance rápido / retroceso rápido

DVD-V VCD CD MP3 WMA

DivX®

- 1 Durante la reproducción, presione repetidamente el botón  o  para seleccionar la velocidad de avance o retroceso deseada.

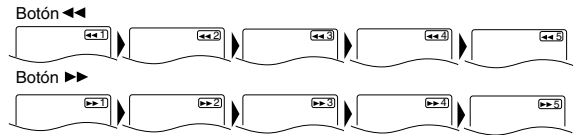

- En los discos DVD, la velocidad de búsqueda avance/retroceso rápido es diferente según el disco. La velocidad aproximada es 1 (x2), 2 (x8), 3 (x20), 4 (x50) y 5 (x100).
- En discos CD de Vídeo, CD de Audio, MP3, WMA y DivX®, la velocidad aproximada es 1 (x2), 2 (x8) y 3 (x16).
- En discos CD de Vídeo, CD de Audio, MP3, WMA y DivX®, el sonido saldrá a cualquier velocidad de búsqueda de avance/retroceso rápido.





- 2 Para volver a la reproducción normal, presione el botón **PLAY**.

#### NOTA:

- En algunos archivos DivX®, es posible que no funcione la búsqueda de avance/retroceso rápido.

### Avance lento / Retroceso lento

DVD-V VCD DivX®

- 1 Presione el botón **STILL/PAUSE** durante la reproducción.
- 2 Presione el botón  o .
  - La reproducción lenta empezará y se silenciará el sonido.
- 3 Presione repetidamente el botón  o  para seleccionar la velocidad deseada.
  - La velocidad de avance lento o retroceso lento es diferente dependiendo del disco. La velocidad aproximada es 1 (1/16), 2 (1/8) y 3 (1/2).
- 4 Presione el botón **PLAY** para volver a la reproducción normal.

#### NOTAS:

- En DVDs, ponga MODO VISTA FIJA en IMAGEN en el menú de visualización si las imágenes aparecen borrosas en el modo de reproducción a cámara lenta (consulte la página 30).
- Cuando se reproduce CD de Vídeo y discos con archivos DivX® sólo se encuentra disponible la función de avance a cámara lenta.

### Reproducción cuadro por cuadro

DVD-V VCD DivX®

- 1 Durante la reproducción, presione el botón **STILL/PAUSE**.
  - La reproducción se interrumpirá y el sonido se silenciará.
- 2 El disco avanzará un cuadro cada vez que se presione el botón **STILL/PAUSE**.
- 3 Para cancelar el modo de reproducción cuadro por cuadro, presione el botón **PLAY**.

#### NOTA:

- Para DVDs, ponga MODO VISTA FIJA en IMAGEN en el menú de visualización si las imágenes quedan borrosas en el modo de pausa (consulte la página 30).

## REPRODUCCIÓN DE UN DISCO

### Zoom

**DVD-V** **VCD** **JPEG** **DivX®**

Esta función permite ampliar la imagen de video y hacer una panorámica de la imagen ampliada con zoom.

- 1 Presione el botón **ZOOM** durante la reproducción.
  - La reproducción continuará.
- 2 Presione repetidamente el botón **ZOOM** para seleccionar el factor de zoom requerido: x2, x4 o desactivar.
  - En CDs de Vídeo, JPEG y DivX® sólo se encuentra disponible la función de zoom de x2.



- 3 Utilice los botones del **Cursor** (▲/▼/◀/▶) para mover la imagen tomada por el zoom por la pantalla.

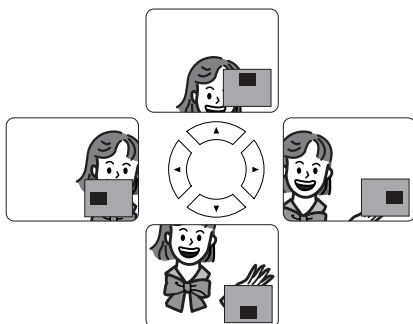

- 4 Para salir del modo del zoom, presione el botón **ZOOM**.

#### NOTAS:

- La función del zoom no se activa cuando se muestra el menú del disco.
- El zoom x4 no se encuentra disponible en algunos discos.
- La pantalla de navegación no se encuentra disponible con JPEG.
- Con algunos archivos JPEG no se puede mover la imagen tomada con el zoom.

### Búsqueda de título / capítulo

**DVD-V**

#### Utilizando el botón SEARCH MODE

- 1 Presione el botón **SEARCH MODE** repetidamente hasta que aparezca Búsqueda de capítulos o Búsqueda de títulos durante la reproducción.
- 2 Introduzca el número de capítulo/título deseado con los botones **Numéricos**.



### Utilizando los botones SKIP

Durante la reproducción, presione el botón **SKIP** para pasar al capítulo siguiente. Presiónelo repetidamente para saltarse pistas siguientes. Presione el botón **SKIP** para regresar al inicio del capítulo actual. Presiónelo repetidamente para ir al capítulo anterior.

- El número de el capítulo aparecerá brevemente en la pantalla de visualización.
- Si se presiona el botón **SKIP** o **SKIP** mientras la reproducción está en modo pausa, la reproducción volverá al estado de pausa después de pasar a la pista siguiente.

#### NOTAS:

- Según el disco, puede utilizar los botones **Numéricos** para buscar un capítulo deseado entrando directamente el número de canal. Consulte el manual que viene con el disco.
- Los botones **SKIP** y **SKIP** no pueden utilizarse cuando la reproducción está parada.
- En un disco que no contenga capítulos dentro de los títulos, los botones **SKIP** y **SKIP** cambian los títulos.

### Búsqueda de pistas

**VCD** **CD** **MP3** **JPEG** **WMA** **DivX®**

PBC desactivado

Hay dos maneras de comenzar la reproducción de un disco en una pista concreta.

#### Utilizando el botón SEARCH MODE

- 1 Presione el botón **SEARCH MODE**.
  - Aparecerá el visualizador de búsqueda de pistas.
- 2 Durante los siguientes 30 segundos, seleccione el número de pista que desee utilizando los botones **Numéricos**.
  - Para discos con menos de 10 pistas, presione directamente el número de pista.
  - Para discos con 10 o más pero menos de 100 pistas, para reproducir una sola pista, presione primero **0** y después el número de pista (por ejemplo, para la pista 3, presione **0, 3**). Para reproducir una pista de dos cifras, presione el número de pista.
  - Para discos con 100 o más pistas, para reproducir una pista de una o dos cifras, presione primero **0** y después el número de pista (por ejemplo, para la pista 3, presione **0, 0, 3** y para la pista 26, presione **0, 2, 6**). Para reproducir una pista de tres cifras, presione el número de pista.
  - Presione el botón **CLEAR** para borrar la entrada incorrecta.

#### NOTA:

- El botón **+10** también puede mostrar la búsqueda de pista excepto para discos con menos de 10 pistas. Para estos discos, la búsqueda de pista puede hacerse presionando el número de pista.

### Utilizando los botones SKIP

Durante la reproducción, presione el botón **SKIP** para pasar a la pista siguiente. Presiónelo repetidamente para saltarse pistas siguientes. Presione el botón **SKIP** para regresar al inicio de la pista actual. Presiónelo repetidamente para ir a las pistas anteriores.

- El número de la pista aparecerá brevemente en la pantalla de visualización.
- Si se presiona el botón **SKIP** o **SKIP** mientras la reproducción está en modo pausa, la reproducción volverá al estado de pausa después de pasar a la pista siguiente.

#### NOTA:

- Los botones **SKIP** y **SKIP** no se encuentran disponibles cuando se detiene la reproducción.

## REPRODUCCIÓN DE UN DISCO

### Búsqueda de tiempo



- Presione el botón **SEARCH MODE** hasta que aparezca la pantalla de búsqueda de tiempo en el televisor.
 
  - Durante los siguientes 30 segundos, introduzca un punto de tiempo utilizando los botones **Numéricos**.
    - Se iniciará la reproducción en el tiempo especificado.
    - Para Búsqueda por tiempo, "0" aparece automáticamente cuando no es necesario introducir un número. Por ejemplo, si el tiempo total del título o pista es inferior a 10 minutos, aparecerá "0:0:\_:\_" en la pantalla de búsqueda de tiempo.
  - Presione el botón **CLEAR** para borrar una entrada incorrecta.
- NOTA:**
- La función de búsqueda de tiempo no funciona para algunos archivos DivX®.

### Pantalla de ajuste de marcador



Utilice marcadores para memorizar sus puntos favoritos en un disco.

- Presione repetidamente el botón **SEARCH MODE** hasta que la pantalla de visualización y los marcadores aparezcan durante la reproducción.
 
  - Presione los botones del **Cursor** (◀ o ▶) para seleccionar 1, 2, 3, 4, 5, 6, 7, 8, 9 ó 10, y asegúrese de que " \_ : \_ : \_ : \_ " aparezca en la visualización.
  - Cuando el disco alcance el punto que usted quiera recordar, presione el botón **ENTER**.
    - El título o la pista y el tiempo de reproducción transcurrido aparecerán en la pantalla del televisor.
  - Para volver más adelante al marcador, presione repetidamente el botón **SEARCH MODE** durante la reproducción y los botones del **Cursor** (◀ o ▶) para elegir el marcador deseado, y luego presione el botón **ENTER**.
  - Presione el botón **SEARCH MODE** o **RETURN** para salir.
- NOTAS:**
- Abrir la bandeja del disco, desconectar la alimentación o seleccionar AC en el paso 2 y presionar el botón **ENTER** borrarán todos los marcadores.
  - Para borrar un marcador, utilizando los botones del **Cursor** (◀ o ▶), ponga el cursor en el número del marcador que va a borrar y luego presione el botón **CLEAR**.
  - Se puede marcar hasta 10 puntos.

### Repetición

- El botón **REPEAT** sólo funciona durante la reproducción.

#### REPETICIÓN DE TÍTULO / CAPÍTULO



- Para activar la función de Repetición, presione el botón **REPEAT** durante la reproducción.
- Cada vez que presione el botón, el modo de repetición cambiará como se indica a continuación.



#### NOTAS:

- El ajuste de Repetición de Títulos/Capítulos se cancelará cuando se cambie a otro título o capítulo.
- La repetición de reproducción no funciona durante la repetición de reproducción A-B.
- La Repetición de Título/Capítulo no se encuentra disponible con algunas escenas.

#### REPETICIÓN DE PISTA / GRUPO / DISCO



- Para activar la función de repetición, presione el botón **REPEAT** durante la reproducción.

- Cada vez que presione el botón, el modo de repetición cambiará como se indica a continuación.



#### NOTAS:

- En el modo de repetición de pista, el ajuste de repetición se cancelará cuando se cambie a otra pista.
- La función de repetición de la reproducción no puede emplearse durante el modo de repetición A-B.
- No puede preparar la repetición de 5 discos en CD de Video.



#### NOTAS:

- En el modo de repetición de pista o grupo, el ajuste de repetición se cancelará cuando se cambie a otra pista o grupo.
- No puede preparar la repetición de 5 discos en DivX®.

REPETICIÓN A-B

DVD-V VCD CD DivX®

1 Presione el botón **A-B REPEAT** en el punto de inicio deseado.

- Aparecerá brevemente en la pantalla de TV.



2 Presione de nuevo el botón **A-B REPEAT** en el punto de término deseado de la sección a repetir.

- Aparecerá brevemente en la pantalla de TV y la sección seleccionada se reproducirá repetidamente.

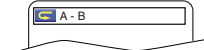

3 Para cancelar la repetición de la sección seleccionada, presione el botón **A-B REPEAT**.

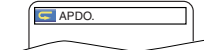

NOTAS:

- La sección A-B a repetir sólo puede definirse dentro del título actual (para DVD de Vídeo) o dentro de la pista actual (para CD de Audio, CD de Vídeo, DivX®).
- La función de repetición A-B no está disponible en algunas escenas de los DVDs.
- Para cancelar el punto A definido, presione el botón **CLEAR**.
- La repetición de reproducción A-B no funciona durante la repetición de reproducción de títulos, capítulos, pistas, grupos, discos o 5 discos.
- La repetición de reproducción A-B puede no funcionar para algunos archivos DivX®.

Reproducción Programada

Esta función le permite programar CD de Audio, MP3, JPEG o WMA para reproducir en el orden deseado.

CD

Es posible determinar el orden en el cual se van a reproducir las pistas.

1 En el modo de parada presione el botón **MODE**.

- La pantalla **PROGRAMA** aparecerá.

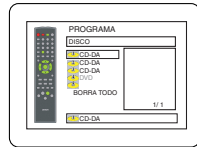

2 Presione los botones del **Cursor** (▲ o ▼) para seleccionar un disco, luego presione el botón **ENTER**.

- Presione el botón **CLEAR** para borrar el programa que se había introducido más recientemente.

3 Presione los botones del **Cursor** (▲ o ▼) para seleccionar una pista, luego presione el botón **ENTER**.

- Presione el botón **CLEAR** para borrar el programa que se había introducido más recientemente.

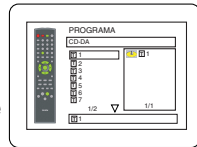

4 Presione el botón **PLAY** para reproducir las pistas programadas.

NOTA:

- Los discos DVD de Vídeo, MP3, JPEG y WMA se visualizarán en color gris cuando aparezca la pantalla "PROGRAMA [5 DISCO]".

MP3 JPEG WMA

1 En el modo de parada, presione el botón **MODE**.

- Aparecerá la ventana programa.

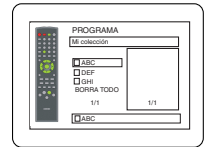

2 Presione los botones del **Cursor** (▲ o ▼) para seleccionar un grupo, a continuación, presione el botón **ENTER**.

- Aparecerá una pantalla de selección de pistas.

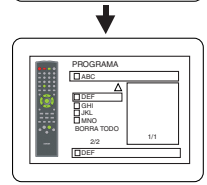

3 Presione los botones del **Cursor** (▲ o ▼) para seleccionar una pista, a continuación, presione el botón **ENTER** para guardarla en un programa.

- Presione el botón **CLEAR** para borrar la pista entrada más reciente.

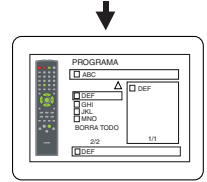

- La pista programada se muestra en la pantalla de la derecha.

- Si no puede mostrarse todo el programa en la pantalla, "▼" aparecerá para pasar a la siguiente página.

- Si se presiona el botón del **Cursor** (◀) se mostrará una lista de carpetas que pertenecen a una jerarquía un nivel superior a la carpeta actualmente seleccionada.

4 Presione el botón **PLAY** para iniciar la reproducción programada.

- Presione el botón **RETURN**, y aparecerá la pantalla stop con el contenido programado en memoria.

NOTAS:

- Presione el botón **STOP** una vez y, a continuación, vuelva a presionar el botón **PLAY**, la reproducción se reiniciará desde el punto en el que se presionó el botón **STOP**. (Continuación del programa.)
- Presione el botón **STOP** dos veces y luego el botón **PLAY** nuevamente; la reproducción volverá a comenzar desde la primera pista de la forma habitual. El programa quedará almacenado hasta que se abra la bandeja portadisco o se desconecte la alimentación.
- Pueden introducirse hasta 99 pistas.
- Para borrar todas las pistas del programa a la vez, seleccione la opción **BORRA TODO** en la parte inferior de la lista en el paso 2. En ese momento, aparecerá "A-CLEAR" en la pantalla de visualización del panel delantero.
- Para repetir la pista actual en el programa, presione el botón **REPEAT** varias veces hasta que aparezca el mensaje **PISTA** durante la reproducción. Para repetir todo el programa, presione el botón **REPEAT** varias veces hasta que aparezca el mensaje **DISCO** o **5DISCO** durante la reproducción.
- Si se memorizaron ocho pistas o más en un programa, utilice el botón **SKIP** (◀◀ o ▶▶) para ver todas las pistas.
- Cuando una carpeta está abierta:
  - Presione el botón del **Cursor** (▶) cuando desea ir a la siguiente jerarquía.
  - Presione el botón del **Cursor** (◀) cuando desea volver a la jerarquía anterior (excepto para la jerarquía superior).
- Si se inserta un disco que contiene archivos MP3, JPEG y WMA mezclados, la configuración del programa permite 99 pistas para que se combinen archivos MP3, JPEG y WMA.
- La pantalla de visualización del panel delantero ha parpadeado durante el ajuste de la reproducción programada.
- "F-\*\*\*" se visualiza en la pantalla de visualización del panel delantero mientras se selecciona el grupo (carpeta). (\*\*\*) es el número del grupo (carpeta).
- Los discos MP3, JPEG y WMA se visualizarán en gris y usted no podrá seleccionarlos cuando aparezca la pantalla "CD".

## Reproducción aleatoria

Esta función cambia el orden de reproducción de las pistas en lugar de reproducirlas en el orden original.

**CD**

**MP3**

**JPEG**

**WMA**

Cuando se reproducen pistas aleatoriamente en un disco sencillo.

- 1 En el modo de parada, presione una vez el botón **RANDOM** o presione dos veces el botón **MODE**.
  - Se visualiza la pantalla ALEATORIO.



<Ejemplo: CD>

- 2 Presione el botón **PLAY** para comenzar la reproducción aleatoria.

Cuando se reproducen pistas aleatoriamente en más de un disco. (sólo CD-DA)

- 1 En el modo de parada, presione dos veces el botón **RANDOM** o presione tres veces el botón **MODE**.
  - Se visualiza la pantalla ALEATORIO [5DISCO].



- 2 Presione el botón **PLAY** para comenzar la reproducción aleatoria.

### NOTAS:

- Los discos MP3, JPEG y WMA se visualizarán en gris cuando aparezca la pantalla "ALEATORIO [5DISCO]". Los discos desconocidos se visualizarán como "- - - -" o un espacio en blanco si no hay disco introducido en la bandeja.
- Si desea repetir la pista actual estando en la selección aleatoria, presione repetidamente el botón **REPEAT**, hasta que PISTA aparezca durante la reproducción. Si desea repetir la selección aleatoria completa, presione repetidamente el botón **REPEAT** hasta que DISCO o 5DISCO aparezca durante la reproducción.
- No puede volver a la jerarquía anterior durante la reproducción aleatoria.
- "SHUFFLE" o "5-SHUFF" se visualiza en la pantalla de visualización del panel delantero en el paso 1.

## Reproducción de archivos MP3 / JPEG / WMA

**MP3**

**JPEG**

**WMA**

Cuando se inserta un disco CD-R o CD-RW con archivos MP3, JPEG o WMA en el reproductor de DVD, la lista de archivos aparecerá automáticamente en la pantalla del televisor. El número de pistas también se visualizará en el panel delantero.

- 1 Presione los botones del **Cursor** (**▲** o **▼**) para seleccionar el grupo (carpeta) o pista deseado.
  - Para volver a la pantalla anterior, presione el botón del **Cursor** (**◀**).
  - Si selecciona un grupo (carpeta), presione el botón del **Cursor** (**▶**) o **ENTER** para pasar a la pantalla de selección de pistas. Presione los botones del **Cursor** (**▲** o **▼**) para elegir una pista y luego presione el botón **PLAY** o **ENTER**.
  - Si se selecciona una pista, presione el botón **PLAY** o **ENTER** para iniciar la reproducción de las pistas. La pista seleccionada y las pistas posteriores se reproducirán.
  - Cuando una carpeta está abierta
    - Presione el botón del **Cursor** (**▶**) cuando desea ir a la siguiente jerarquía.
    - Presione el botón del **Cursor** (**◀**) cuando desea volver a la jerarquía (excepto para la jerarquía superior).
  - Presione el botón **TOP MENU** para volver al primer elemento.
- 2 Presione el botón **STOP** para detener la reproducción.

### NOTAS:

- Las carpetas se conocen por el nombre de grupos y los archivos por el nombre de pistas.
- En la parte superior del nombre del grupo se muestra un símbolo .
- En la parte superior de los archivos MP3 se muestra un símbolo .
- En la parte superior de los archivos JPEG se muestra un símbolo .
- En la parte superior de los archivos WMA se muestra un símbolo .
- Se puede reconocer un máximo de 255 carpetas.
- Se puede reconocer un máximo de 999 archivos.
- Se pueden reconocer hasta 8 jerarquías.
- Si la pista se extiende más allá de los límites de la pantalla, aparece una flecha que apunta hacia abajo "▼", indicando que se puede ver otra parte de la pista en la página anterior. El número de la página actual y el número total de páginas aparecen a la izquierda de la flecha que apunta hacia abajo "▼".
- Si no se encuentran archivos MP3, JPEG o WMA en el grupo, éste no se visualiza.
- El reproductor DVD puede reproducir datos grabados en un disco de acuerdo con el nivel 1 o del nivel 2 de la norma ISO 9660 o Joliet.
- También se puede reproducir un disco en el que los datos se hayan grabado en múltiples sesiones.
- Para conocer más detalles de los sistemas de grabación, consulte el manual de instrucciones de la unidad CD-R/RW o el software de escritura.
- Para los archivos MP3 y WMA grabados en la Velocidad de Bit Variable (VBR) la unidad puede no mostrar el tiempo transcurrido real.
- En modo de parada, presione el botón **MENU**. Aparece la lista de archivos.

## REPRODUCCIÓN DE UN DISCO

Con este reproductor se recomienda utilizar los archivos grabados según las especificaciones siguientes:

Archivos MP3 utilizables		Comentarios
Frecuencia de muestreo	44,1 kHz 48 kHz	• Esta prohibido grabar sonido MP3 en un dispositivo digital cuando la conexión se realiza de forma digital.
Tipo	MPEG1 capa de audio 3	• Se recomienda usar archivos MP3 grabados a una velocidad en bits fija de 32 kbps o superior.

Archivos JPEG utilizables		Comentarios
Tamaño de la imagen	Límite superior: 6300 x 5100 puntos Límite inferior: 32 x 32 puntos	• Cuando una imagen JPEG se extiende más allá de los límites de la pantalla, su tamaño se reduce para poder mostrarla en la pantalla.

Archivos WMA utilizables		Comentarios
Frecuencia de muestreo	44,1 kHz 48 kHz	• Estas frecuencias sólo son aplicables a la versión 9 de WMA.
Velocidad en bits	48–192 kbps	• Al preparar un disco WMA, asegúrese de que la función de protección contra copia esté desactivada.
Tipo	WMA versión 9	• Si el usuario intenta reproducir un archivo "no reproducible" (p. ej., un archivo protegido contra copia), aparecerá el símbolo de prohibición "inhabilitado". • La grabación en el formato de 5,1 canales no se puede reproducir.

### Información acerca de los discos MP3, JPEG y WMA

- Este reproductor DVD puede reproducir imágenes y sonidos de datos grabados con los formatos MP3 y JPEG en discos CD-R/RW.
- Un archivo cuya extensión es ".mp3 (MP3)" se denomina archivo MP3.
- Un archivo cuya extensión es ".jpg (JPG)" o ".jpeg (JPEG)" se denomina archivo JPEG. El reproductor DVD puede reproducir un archivo de imágenes que cumpla con la especificación Exif. Exif es un formato de archivos; un formato de archivos de imágenes intercambiables establecido por la Asociación para el Desarrollo de la Industria Electrónica Japonesa (JEIDA).
- Un archivo cuya extensión es ".wma (WMA)" se denomina archivo WMA.
- Los archivos cuya extensión no es ".mp3 (MP3)", ".jpg (JPG)", ".jpeg (JPEG)" o ".wma (WMA)", no aparecen en el menú MP3, JPEG o WMA.
- Si el archivo no ha sido grabado en formato MP3, JPEG o WMA, podrá producirse ruido incluso si la extensión del archivo es ".mp3 (MP3)", ".jpg (JPG)", ".jpeg (JPEG)" o ".wma (WMA)".
- El nombre de un grupo o pista se puede visualizar con un máximo de 25 caracteres. Los caracteres que no sean reconocibles se reemplazarán por asteriscos. La novena jerarquía y otras más profundas no se podrán visualizar.
- Los grupos o pistas que no puedan reproducirse podrán visualizarse dependiendo de las condiciones de la grabación.
- Si se presiona el botón **TOP MENU** cuando se visualiza la lista de archivos, el primer elemento resaltará.

### Kodak Picture CD

El reproductor de DVD también puede reproducir archivos JPEG almacenados en discos Kodak Picture CD. El usuario puede reproducir discos Picture CD para disfrutar de las imágenes en su televisor. Esta unidad cumple con la versión ver.7.0 de los CDs de Kodak Picture.

Para conocer detalles de los Kodak Picture CDs, póngase en contacto con un establecimiento que ofrezca el servicio de desarrollo de Kodak Inc.

- 1 Cuando se inserta un disco Kodak Picture CD en el reproductor DVD, aparece automáticamente el menú de Kodak Picture CD en la pantalla del televisor.

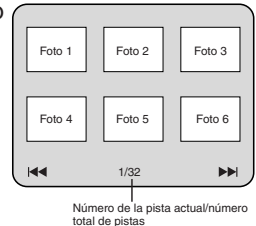

- Si no se pueden visualizar todos los elementos del menú en la pantalla, en la parte inferior derecha de la misma aparecerá "▶▶", indicando que el usuario podrá ver los elementos restantes en la página siguiente. Si aparece "◀◀", esto indica que el usuario puede ver elementos de la página anterior. El número de pista del elemento actualmente resaltado y las pistas totales se muestran en la parte central inferior de la pantalla.
- Si se muestra "▶▶" en la parte inferior derecha, utilice el botón **SKIP ▶▶** para ver la página siguiente, si se muestra "◀◀" en la parte inferior izquierda, utilice el botón **SKIP ◀◀** para ver la página anterior.
- La visualización de todos los elementos del menú en la pantalla del menú tardará un tiempo.

- 2 Presione los botones del **Cursor** (▲ / ▼ / ◀ / ▶), seleccione una pista que desee reproducir y luego presione el botón **PLAY** o **ENTER**.

- Si se selecciona un archivo Kodak Picture CD, se reproducirá una imagen de la pista seleccionada y luego se pasará a la siguiente en orden.

- 3 Presione el botón **STOP** para detener la reproducción.

### Notas acerca de JPEG y Kodak Picture CD:

- Se visualiza una pista durante 5 o 10 segundos y luego se visualiza la siguiente pista.
- Cada vez que se presione el botón del **ANGLE**, la imagen girará 90° hacia la derecha, cuando se visualice una imagen.
- Para cambiar el tamaño de la imagen reproducida, presione dos veces el botón **MODE**. El modo de cambio de tamaño aparece en la parte superior de la pantalla de TV durante la reproducción. Presione los botones del **Cursor** (◀ o ▶) o el botón **ENTER** para cambiar entre **NORMAL** (100%) y **PEQUEÑO** (95%).
- Los archivos JPEGs progresivos (archivos JPEG memorizados en el formato progresivo) no se reproducirán en este reproductor de DVD.
- Los archivos JPEG de gran resolución demoran en aparecer.
- El modo de cambio de tamaño puede no tener efecto en algunos archivos (por ejemplo, archivos con tamaño de imagen pequeña).
- En modo de parada, presione el botón **MENU**. Aparece el menú Kodak Picture CD.

### Notas acerca de WMA:

- El reproductor DVD puede reproducir datos grabados de acuerdo con el nivel 2 de la norma ISO 9660, con nombre de archivo de 31 caracteres incluyendo signos de puntuación. El nombre del archivo se puede visualizar con un máximo de 25 caracteres.
- Se puede reconocer un máximo de 8 subcarpetas.
- También se puede visualizar información de fichas de WMA con un mínimo de 64 caracteres.
- El sistema puede reconocer archivos con extensión Joliet en formato Unicode de hasta 64 caracteres.
- Esta unidad no puede reproducir archivos WMA con protección de copyright.

## Reproducción DivX®

DivX®

Este reproductor de DVD puede reproducir discos DVD-R/RW y CD-R/RW grabados en el formato DivX®. Cuando se introduce un DVD-R/RW o CD-R/RW con archivos DivX® en el reproductor de DVD, la lista de archivos aparecerá automáticamente en la pantalla del televisor. El número de pistas también se visualizarán en el panel delantero.

**1** Presione los botones del **Cursor** (▲ o ▼) para seleccionar el grupo (carpeta) o pista deseado.

- Presione el botón del **Cursor** (◀) para volver a la pantalla anterior.
- Si se selecciona un grupo (carpeta), presione el botón del **Cursor** (▶) o el botón **ENTER** para ir a la pantalla de selección de pistas. Presione los botones del **Cursor** (▲ o ▼) para elegir una pista y luego presione el botón **PLAY** o **ENTER**.
- Si se selecciona una pista, presione el botón **PLAY** o **ENTER** para empezar a reproducir pistas. La pista seleccionada y las pistas posteriores se reproducirán.
- Cuando se seleccionen las carpetas:
  - Presione el botón del **Cursor** (▶) cuando quiera ir a la siguiente jerarquía.
  - Presione el botón del **Cursor** (◀) cuando quiera volver a la jerarquía anterior (excepto para la jerarquía superior).
- Presione el botón **TOP MENU** para volver al primer elemento.

**2** Presione el botón **STOP** para detener la reproducción.

### NOTAS:

- DivX® es un códec (compresión/descompresión) que puede comprimir imágenes en una cantidad de datos muy pequeña. El software puede comprimir datos de vídeo de casi la mayoría de cualquier fuente en el tamaño que se puede enviar por internet sin comprometer la calidad visual de las imágenes.
- A un archivo con una extensión de “.avi” o “.divx” se le llama archivo DivX®. Todos los archivos con la extensión “.avi” son reconocidos como MPEG 4.
- Los archivos con una extensión distinta de “.avi” y “.divx” no se enumerarán en el menú DivX®. Sin embargo, dependiendo de las condiciones de la grabación, puede que se visualicen grupos o pistas que no se pueden reproducir.
- Aunque el archivo tenga una extensión de “.avi” o “.divx”, este reproductor no podrá reproducirlo si está grabado en otro formato distinto de DivX®.
- Las carpetas son conocidas como grupos; y los archivos son conocidos como pistas.
- En la parte superior del archivo DivX® se muestra un símbolo .
- Se puede reconocer un máximo de 255 carpetas.
- Se puede reconocer un máximo de 999 archivos.
- Si la pista se extiende más allá del alcance de la pantalla aparece una flecha en sentido descendente “▼” indicando que el usuario puede ver otra parte de la página anterior. El número de la página actual y el número total de páginas se muestran a la izquierda de la flecha en sentido descendente “▼”.
- Los nombres del grupo y de la pista se pueden visualizar con un máximo de 25 caracteres. Los caracteres que no se puedan reconocer serán reemplazados por asteriscos. La novena jerarquía y otras más profundas no se podrán visualizar.

- Puede reproducir el disco grabado en múltiples sesiones.
- La reproducción hará una pausa si la lista de archivos se visualiza durante la reproducción.
- Después de introducir un disco y presionar el botón **PLAY** es posible que el sonido y las imágenes tarden un rato en reproducirse.
- Cuando se reproduzcan los archivos grabados con velocidades de bits altas, las imágenes puede que se interrumpan en algunas ocasiones.
- Aunque se haya obtenido el logotipo DivX® para este reproductor, éste tal vez no pueda reproducir algunos datos, dependiendo de las características del disco, las velocidades de bits, o los ajustes del formato de audio, etc.
- Cuando haga archivos DivX®, utilice el software reconocido por DivX®, Inc.
- Cuando utilice herramientas o utilidades para hacer archivos DivX®, lea de antemano sus manuales de instrucciones.
- No se puede reproducir un archivo DivX® cuyo tamaño sobrepase 2GB.
- Si se selecciona un archivo DivX® de tamaño grande, la reproducción puede tardar un rato en empezar (más de 20 segundos algunas veces).
- Si hace archivos DivX® en un CD-R/RW se le recomienda emplear una velocidad de bits constante de imagen, entre 500 kbps y 4.000 kbps.
- Si no se pueden reproducir los archivos DivX® grabados en discos CD, vuelva a grabarlos en discos DVD e intente reproducirlos.
- Para conocer más información de DivX®, visite el sitio Web: <http://www.divx.com>
- Si introduce un CD-R/RW con archivos DivX® que están mezclados con archivos MP3, JPEG o WMA, se visualizará la pantalla Playback Media Selection. Seleccione Video y vaya al paso **1**.



- Presione el botón **TOP MENU** para llamar a la pantalla Playback Media Selection en el modo de parada.
- Si selecciona Audio & Pictures, en lugar de Video en la pantalla Playback Media Selection, el reproductor de DVD podrá reproducir archivos MP3/JPEG/WMA. Consulte la página 22 para conocer detalles.



## REPRODUCCIÓN DE UN DISCO

Para este reproductor se recomiendan los archivos grabados con la especificaciones siguientes:

Archivo DivX® aplicable	Observaciones
Códec reproducible de archivos AVI	Reproduce todas las versiones de vídeo DivX® (incluyendo DivX® 6) con la reproducción estándar de archivos de medios DivX®. • Éstos son reconocidos como MPEG 4.
Tamaño máximo de la imagen	720 x 480 @30fps 720 x 576 @25fps
Frecuencia de muestreo de audio	8kHz - 48kHz • Está prohibido grabar sonido MP3 en un aparato digital cuando la conexión se hace digitalmente.
Tipo de audio	MPEG1 audio layer 3 (MP3) MPEG1 audio layer 2 Dolby Digital • Se recomiendan los archivos MP3 grabados con una velocidad de bits fija de 32kbps o más alta.

### Subtítulo DivX®

DivX®

El subtítulo creado por el usuario se puede visualizar durante la reproducción de DivX®.

- Después de seleccionar el archivo DivX® aparecerá "LISTA DE SUBTÍTULO", excepto cuando la opción "DivX SUBTÍTULO" esté en "APDO.". Consulte "Selección de idioma" en la página 30.

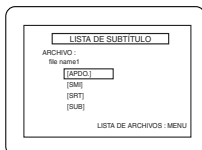

- Presione los botones del **Cursor** (▲ o ▼) para seleccionar la extensión deseada que usted quiera visualizar, y luego presione el botón **ENTER**. DivX® con el subtítulo empezará a reproducirse. El subtítulo no se podrá visualizar cuando la opción esté en "APDO.".

- Si hay más de una extensión, la selección de extensión aparecerá en LISTA DE SUBTÍTULO.

#### NOTAS:

- El subtítulo DivX® sólo se puede visualizar con el mismo nombre, con una extensión del nombre de archivo DivX®.
- Los archivos cuyas extensiones sean distintas de ".SML", ".smi", ".SRT", ".srt", ".SUB" y ".sub" no se enumerarán en LISTA DE SUBTÍTULO.
- Esta unidad no puede ser reconocida si el archivo DivX® y su archivo de subtítulo no están en una carpeta.
- El subtítulo no puede ser visualizado si el tamaño del archivo es demasiado grande.
- Para cambiar el subtítulo, consulte "Idioma de subtítulos" en la página 28 si se encuentran disponibles múltiples subtítulos.
- El subtítulo no se puede visualizar si se visualiza información en la pantalla.
- Si "DivX SUBTÍTULO" se pone en "APDO." en el menú IDIOMA, LISTA DE SUBTÍTULO no se visualizará aunque usted seleccione un archivo DivX® con subtítulo creado.
- Los caracteres que no se puedan reconocer serán reemplazados por asteriscos.

### Información en pantalla

Puede comprobar la información acerca del disco actual presionando el botón **DISPLAY**.

DVD-V

- Presione una vez el botón **DISPLAY** durante la reproducción para mostrar el número del disco actual.

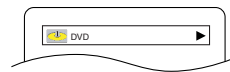

- Presione el botón **DISPLAY** durante la reproducción.

- Se mostrará el número del capítulo actual/ total de capítulos, el tiempo transcurrido y el tiempo restante de capítulo actual, y el estado de reproducción actual.

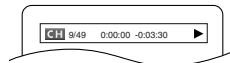

- Presione el botón **DISPLAY** otra vez.

- Se mostrará el número del título actual/ total de títulos, el tiempo transcurrido y el tiempo restante de título actual, y el estado de reproducción actual.



- Presione el botón **DISPLAY** tres vez.

- Se mostrará la velocidad en bits (la totalidad de datos de vídeo de la reproducción actual) y el estado de reproducción actual.

- Aparece el ajuste de repetición actual en el lado derecho de la barra de visualización sólo cuando está activado la función de Repetición.

- (◀ C: Repetición de capítulo/ ▶ C: Repetición de título/A ▶ B: Repetición A-B)

- Si está reproduciend un disco de boble capa, también se reproducirá el número de capa (LO: Se está reproduciendo la capa 0. L1: Se está reproduciendo la capa 1).

- Presione el botón **DISPLAY** otra vez.

- Se mostrará el estado HDMI actual durante el modo de salida HDMI.

- Presione el botón **DISPLAY** otra vez para salir.

**VCD** **CD**

- 1** Presione una vez el botón **DISPLAY** durante la reproducción para mostrar el número del disco actual.
- 2** Presione el botón **DISPLAY** durante la reproducción.
  - Se mostrará el número de la pista actual/total de pistas, el tiempo transcurrido y el tiempo restante de pista actual, y el estado de reproducción actual.
  - Aparece el ajuste de repetición actual en el lado derecho de la barra de visualización sólo cuando está activado la función de Repetición.  
(↵ T: Repetición de pista/↵ D: Repetición de 1 disco/↵ 5: Repetición de 5 discos/A↵ B: Repetición A-B)
- 3** Presione el botón **DISPLAY** otra vez.
  - Se mostrará el número de la pista actual/total de pistas, el tiempo transcurrido y el tiempo restante del disco completo, y el estado de reproducción actual.
  - Aparece el ajuste de repetición actual en el lado derecho de la barra de visualización sólo cuando está activado la función de Repetición.
  - Cuando se reproduce un disco en el modo Programa o Aleatorio, aparecerá **TR** PROGRAMA (o ALEATORIO).
- 4** Presione el botón **DISPLAY** otra vez.
  - Durante la reproducción programada o aleatoria, cada estado de la reproducción se visualizará cuando usted presione el botón **DISPLAY**. Luego vuelva a presionar el botón **DISPLAY**.
  - Se mostrará el estado HDMI actual durante el modo de salida HDMI.
- 5** Presione el botón **DISPLAY** otra vez para salir.

**MP3** **JPEG** **DivX®**

- 1** Presione una vez el botón **DISPLAY** durante la reproducción para mostrar el número del disco actual.
- 2** Presione el botón **DISPLAY** durante la reproducción.
  - Se mostrará el nombre del archivo reproducido actualmente.
- 3** Presione el botón **DISPLAY** otra vez.
  - Para MP3 se visualizará el número de la pista actual/número total de pistas, el tiempo transcurrido de la pista actual y el estado de la reproducción actual.
  - Para JPEG se visualizará el número de la pista actual/número total de pistas.
  - Para los discos con archivos DivX®, se visualizará el número de la pista actual/número total de pistas, el tiempo transcurrido y el tiempo restante de la pista actual y el estado de la reproducción actual.
  - La opción de repetición actual sólo aparece cuando está activada la opción de repetición.  
(↵ T: Repetición de pista / ↵ G: Repetición de grupo (carpeta) / ↵ D: Repetición de 1 disco / ↵ 5: Repetición de 5 discos (excepto DivX®) / A↵ B: Repetición A-B (sólo DivX®))
  - Cuando se reproduce un disco con MP3 o JPEG en el modo Programa o Aleatorio, aparecerá **TR** PROGRAMA (o ALEATORIO).
- 4** Presione el botón **DISPLAY** otra vez.
  - Durante la reproducción programada o aleatoria, cada estado de reproducción se mostrará cuando usted presione el botón **DISPLAY**. A continuación, presione el botón **DISPLAY** otra vez.
  - Se mostrará el estado HDMI actual durante el modo de salida HDMI.
- 5** Presione el botón **DISPLAY** otra vez para salir.

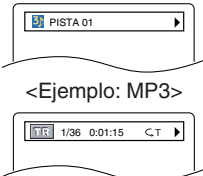

**WMA**

- 1** Presione una vez el botón **DISPLAY** durante la reproducción para mostrar el número del disco actual.
- 2** Presione el botón **DISPLAY** durante la reproducción.
  - Aparecerá el nombre del archivo que se está reproduciendo.
- 3** Presione el botón **DISPLAY** otra vez.
  - Aparecerá el nombre del título basado en la información de etiqueta que se está reproduciendo.
- 4** Presione el botón **DISPLAY** otra vez.
  - Aparecerá el nombre del artista basado en la información de etiqueta que se está reproduciendo.
- 5** Presione el botón **DISPLAY** otra vez.
  - Se mostrará el nombre del archivo reproducido actualmente número de la pista actual/total de pistas, el tiempo transcurrido.
  - Aparece el ajuste de repetición actual solo cuando está activado la función de Repetición.  
(↵ T: Repetición de pista/↵ D: Repetición de 1 disco/↵ 5: Repetición de 5 discos/↵ G: Repetición de grupo (carpeta))
  - Cuando se reproduce un disco en el modo Programa o Aleatorio, aparecerá **TR** PROGRAMA (o ALEATORIO).
- 6** Presione el botón **DISPLAY** otra vez.
  - Durante el modo de reproducción programada o aleatoria, presione el botón **DISPLAY** para visualizar el estado de reproducción correspondiente. Luego, presione el botón **DISPLAY** otra vez.
  - Se mostrará el estado HDMI actual durante el modo de salida HDMI.
- 7** Presione el botón **DISPLAY** otra vez para salir.

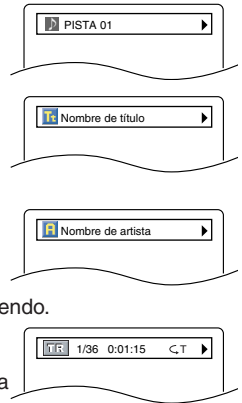

**NOTA:**

- Si el archivo no contiene información de etiqueta, se visualiza NO DISPONIBLE.

**NOTA PARA LA PANTALLA HDMI:**

- Los estados indicados son los siguientes:
  1. Información para la salida de imagen/Resolución de imagen
  2. Formato de salida de sonido
  3. Máximo número de canales de audio que pueden aceptarse por el equipo conectado.

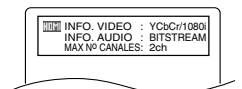

**Modo de presentación**

**JPEG**

Puede cambiar al modo de presentación durante la reproducción.

- 1 Presione el botón **MODE** durante la reproducción.
  - Aparecerá la pantalla de modo de presentación.
  - No puede cambiar al modo de exhibición de diapositivas en el modo de parada o de la pantalla de lista de archivos o la pantalla del Picture CD.
- 2 Presione el botón **ENTER**.
  - El modo de presentación cambiará.  
INSERTAR / CORTAR:  
La imagen completa aparece de una vez.  
APAR. / DESAP. GRADUAL:  
La imagen aparece y luego desaparece gradualmente.
- 3 Presione el botón **MODE** para salir de este modo.

**Voz en avance rapido**

**DVD-V**

La voz en avance rapido sólo se encuentra disponible en los discos grabados en el formato Dolby Digital y esta función se puede hacer un poco más rápida o lenta manteniendo la calidad del sonido, como el de la reproducción normal.

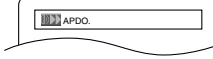
- 1 Durante la reproducción, presione repetidamente el botón **MODE** hasta que aparezca el ajuste de velocidad de diálogo.
 
  - APDO. aparece en la pantalla del televisor.
- 2 Presione el botón **ENTER** o los botones del **Cursor** (◀ o ▶) para cambiar entre ♪ (x1,3), ♪ (x0,8) y APDO.
  - ♪ : La reproducción se hace a aproximadamente 0,8 veces la velocidad de reproducción normal.
  - ♪♪ : La reproducción se hace a aproximadamente 1,3 veces la velocidad de reproducción normal.
- 3 Presione el botón **PLAY** para volver a la reproducción normal.

**NOTAS:**

- El ajuste se desactivará cada vez que se presione el botón **STOP**.
- Durante esta función se pueden ver subtítulos.
- Mientras se utiliza este modo no se pueden cambiar los ajustes de control de imagen, nivel del negro y audio (idioma).
- Mientras se utiliza este modo no funciona el sonido envolvente virtual.
- Esta función tal vez no se active en algunos puntos de un disco.
- El sonido LPCM saldrá cuando se utilice la conexión de audio digital (COAXIAL, OPTICAL o HDMI).
- Cuando utilice la función Voz en Avance Rápido con salida digital Multicanal, el sonido de salida analógica se fijará en el canal 2.
- Cuando se utilice la conexión de audio digital sólo estará disponible el sonido Dolby Digital.

**Idioma de audio**

**DVD-V DivX®**

El reproductor DVD le permite seleccionar un idioma (si se encuentran disponibles múltiples idiomas) durante la reproducción de los discos DVD.

- 1 Presione el botón **AUDIO** durante la reproducción.
- 2 Presione repetidamente el botón **AUDIO** para seleccionar su idioma deseado.

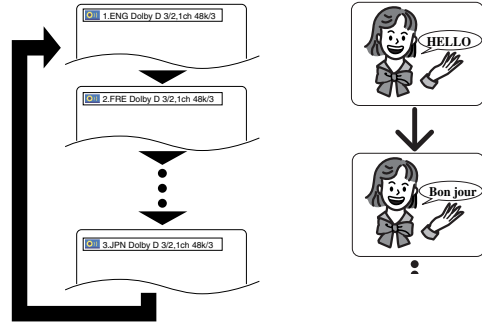

**NOTAS:**

- El modo del sonido no se podrá cambiar durante la reproducción de los discos que no estén grabados en el modo de sonido doble.
- Algunos discos permiten cambiar el ajuste del idioma de audio en el menú del disco. (La operación cambia según los discos. Consulte el manual entregado con el disco.)
- Para discos con archivos DivX®, la pantalla sólo visualizará datos de audio de MP3, MP2 o Dolby Digital. No es compatible con otro sonido.
- Presionar el botón **AUDIO** puede que no sirva de nada con algunos DVDs con múltiples idiomas (DVDs que permiten cambiar el ajuste del idioma de audio en el menú del disco, por ejemplo).
- Si elige un idioma que tiene un código de idioma de tres letras, el código se visualizará cada vez que usted cambie el ajuste del idioma de audio. Si elige otro idioma se visualizará "---" (consulte la página 33).
- Durante el modo de voz en avance rapido no se puede seleccionar el idioma de audio.
- Si el disco no tiene idioma de audio se visualizará NO DISPONIBLE.

**Idioma de subtítulos**

DVD-V DivX®

El reproductor DVD le permite seleccionar un idioma para los subtítulos (si se encuentran disponibles múltiples idiomas) durante la reproducción de un DVD.

- 1 Presione el botón **SUBTITLE** durante la reproducción.
- 2 Presione el botón **SUBTITLE** repetidamente para seleccionar el idioma deseado para los subtítulos.
  - El idioma seleccionado se mostrará en la barra de visualización en la parte superior de la pantalla.
  - Presione los botones del **Cursor** (◀ o ▶) para encender o apagar los subtítulos durante la reproducción.

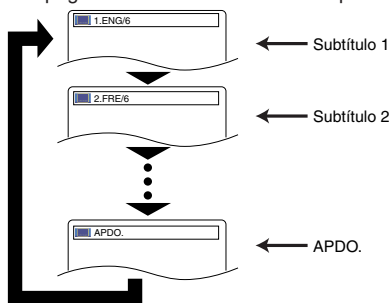

- 3 Para desactivar la función de subtítulos, presione el botón **SUBTITLE** repetidamente hasta visualizar APDO.

**NOTAS:**

- Algunos discos permiten elegir el idioma de los subtítulos en el menú del disco. (La operación cambia según los discos. Consulte el manual entregado con el disco.)
- Presionar el botón **SUBTITLE** puede no funcionar con algunos DVDs con idiomas de subtítulos múltiples (ej.: DVDs que permiten ajustar el idioma de subtítulos en el menú del disco).
- Si el idioma deseado no aparece después de presionar el botón **SUBTITLE** varias veces, significará que el disco no tiene subtítulos en ese idioma.
- Si elige un idioma que tiene un código de idioma de tres letras, el código aparecerá cada vez que cambie el idioma de los subtítulos. Si selecciona cualquier otro idioma, se visualizará "----" en lugar del código (consulte la página 33).
- Si el disco no tiene idioma de subtítulos se visualizará NO DISPONIBLE.
- Para discos con archivos DivX®, la pantalla sólo visualizará el número de los idiomas de subtítulos.

**Ángulo de cámara**

DVD-V

Algunos discos DVD contienen escenas que han sido tomadas simultáneamente desde distintos ángulos. Se puede cambiar el ángulo de la cámara cuando la marca (📷) aparece en la pantalla.

- 1 Presione el botón **ANGLE** durante la reproducción.
  - El ángulo seleccionado aparecerá en la barra de visualización en la parte superior de la pantalla.
- 2 Presione el botón **ANGLE** repetidamente para seleccionar el ángulo deseado.

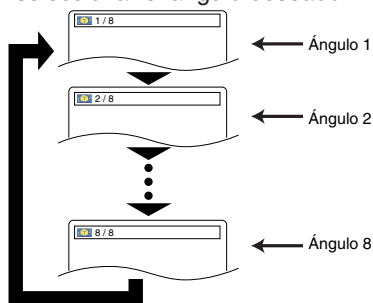

**NOTA:**

- Si el ajuste de ICONO DE ÁNGULO está en APDO. en el menú de otros, (📷) no aparecerá.

**Control de imagen**

DVD-V VCD DivX®

El control de imagen ajusta la luminosidad, el contraste, el color, la corrección gamma y la nitidez de la visualización específica.

- 1 Presione el botón **MODE** durante la reproducción.
- 2 Presione los botones del **Cursor** (▲ o ▼) para cambiar el elemento.
- 3 Presione el botón **ENTER** o los botones del **Cursor** (◀ o ▶) para ajustar el nivel deseado.
  - Se puede seleccionar -6, -5, -4, -3, -2, -1, 0, +1, +2, +3, +4, +5 y +6.
- 4 Presione el botón **RETURN** para volver a la reproducción normal.

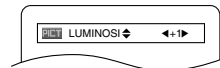

**NOTAS:**

- Los ajustes por defecto para todos los ítems en Control de imagen están "0".
- La visualización de ajuste desaparecerá en 10 segundos si no se utiliza.
- Esta función no se puede utilizar durante la voz en avance rápido (consulte la página 27).
- Seleccione "INICIALIZAR" en el paso 2 si quiere volver a poner todos los elementos en sus ajustes predeterminados.

## Modo de sonido estereofónico

VCD

CD

- 1 Presione el botón **AUDIO** repetidamente durante la reproducción para seleccionar el modo de sonido deseado.

**ESTÉREO** - los canales derecho e izquierdo están activos (estéreo)

L-ch - sólo el canal izquierdo está activo

R-ch - sólo el canal derecho está activo

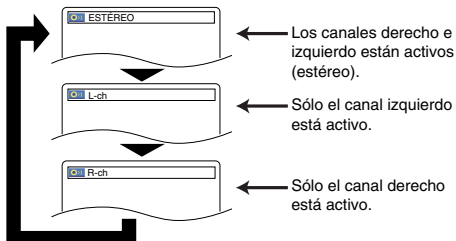

### NOTA:

- El ESTÉREO sólo puede salir cuando se reproducen DTS CD.

## Sonido envolvente virtual

DVD-V

VCD

CD

MP3

WMA

Con su sistema estéreo de 2 canales puede disfrutar de un espacio estereofónico virtual.

- 1 Durante la reproducción, presione repetidamente el botón **MODE** hasta que aparezca el ajuste de sonido envolvente virtual.

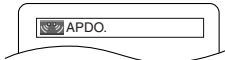

- 2 Presione el botón **ENTER** para establecer 1 (efecto natural), 2 (efecto realzado) u APDO. (apagado).

- 3 Presione el botón **RETURN** para salir.

### NOTAS:

- Ponga Virtual Surround en APDO. o baje el volumen si se distorsiona el sonido.
- El sonido envolvente virtual no producirá ningún efecto si el modo del sonido es otro diferente de ESTÉREO (para la reproducción de CD de Audio solamente).
- Esta función no se puede utilizar durante la voz en avance rápido (consulte la página 27).

## Ajuste del nivel del negro

DVD-V

VCD

DivX®

Ajuste el nivel del negro para que las partes negras de la imagen tengan el brillo que usted prefiera.

- 1 Durante la reproducción, presione repetidamente el botón **MODE** hasta que aparezca el ajuste del nivel del negro.

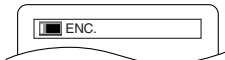

- 2 Presione el botón **ENTER** para cambiar entre ENC. u APDO.

ENC. (Predeterminado): Hace que las partes oscuras sean más brillantes.

APDO.: Muestra la imagen original como fue grabada.

- 3 Presione el botón **RETURN** para salir.

### NOTA:

- Esta función no se puede utilizar durante el modo de voz en avance rápido (consulte la página 27).

## CONFIGURACIÓN DVD

En el menú de configuración se encuentran disponibles los modos QUICK, CUSTOM y INITIALIZE (véase las páginas 30-33). El modo QUICK se compone de ítems de los menús de configuración utilizados frecuentemente y están acompañados por la marca **QUICK**. Puede hacer todos los ajustes en el modo CUSTOM.

### Selección de idioma

Las opciones de idioma no se encuentran disponibles en algunos discos.

- 1 Presione el botón **SETUP** en el modo de parada.
- 2 Presione los botones del **Cursor** (◀ o ▶) para seleccionar CUSTOM y luego presione el botón **ENTER**.
  - Aparecerá el modo CUSTOM.
- 3 Presione los botones del **Cursor** (◀ o ▶) para seleccionar IDIOMA y luego presione el botón **ENTER** para confirmar.
- 4 Presione los botones del **Cursor** (▲ o ▼) para seleccionar los elementos de abajo y luego presione el botón **ENTER**.



#### DIÁLOGOS (Predeterminado: ORIGINAL)

- Establece el idioma de audio.

#### SUBTÍTULO (Predeterminado: APDO.)

- Establece el idioma de subtítulos.

#### MENÚ DE DISCO (Predeterminado: INGLÉS)

- Establece el idioma para el menú DVD.

#### OSD (Predeterminado: ENGLISH) **QUICK**

- Establece el idioma para la visualización en pantalla.

#### DivX SUBTÍTULO (Predeterminado: APDO.)

- Establece el idioma de subtítulos de DivX®.

- 5 Presione los botones del **Cursor** (▲ o ▼) para seleccionar un ajuste y luego presione el botón **ENTER**.
  - Si se selecciona OTRO en la pantalla DIÁLOGOS, SUBTÍTULO o MENÚ DE DISCO, presione los botones numéricos para introducir el código de cuatro dígitos del idioma deseado (consulte la "Lista de códigos de idiomas" en la página 33).
  - Sólo se pueden seleccionar los idiomas que se encuentren grabados en el disco.
- 6 Presione el botón **SETUP** para salir y activar el ajuste nuevo.

#### NOTA:

- El ajuste de idioma para DIÁLOGOS y SUBTÍTULO no se encuentra disponible en algunos discos. Utilice los botones **AUDIO** y **SUBTITLE**. Detalles en la páginas 27-28.

### Ajustes de visualización

Puede cambiar ciertos aspectos de las pantallas de visualización de los DVD, el modo vista fija, Progresivo y el ajuste HDMI.

- 1 Presione el botón **SETUP** en el modo de parada.
- 2 Presione los botones del **Cursor** (◀ o ▶) para seleccionar CUSTOM y luego presione el botón **ENTER**.
  - Aparecerá el modo CUSTOM.
- 3 Presione los botones del **Cursor** (◀ o ▶) para seleccionar PANTALLA y luego presione el botón **ENTER** para confirmar.
- 4 Presione los botones del **Cursor** (▲ o ▼) para seleccionar los elementos de abajo y luego presione el botón **ENTER**.



### ASPECTO DE TV **QUICK** (Predeterminado: 4:3 LETTER BOX)

- Presione los botones del **Cursor** (▲ o ▼) para seleccionar un elemento y luego presione el botón **ENTER**.
- Seleccione 4:3 LETTER BOX para que aparezcan franjas negras en la parte superior e inferior de la pantalla.
- Seleccione 4:3 PAN & SCAN para ver la imagen con toda su altura y ambos lados recortados.
- Seleccione 16:9 WIDE si se ha conectado un televisor de pantalla panorámica al reproductor DVD.
- Seleccione 4:3 IMG. COMPR. cuando la pantalla de TV es demasiado grande horizontalmente al ajuste 16:9 WIDE y cuando sea imposible ajustar el tamaño de la pantalla utilizando los controles del TV.



### MODO VISTA FIJA (Predeterminado: AUTO)

- Presione los botones del **Cursor** (▲ o ▼) para seleccionar un elemento (AUTO, IMAGEN o CUADRO) y luego presione el botón **ENTER**.
- Esta función le permite ajustar la resolución y la calidad de la imagen en el modo de imagen fija.
- Una imagen individual en la pantalla de TV se denomina "cuadro" que se compone de dos imágenes separadas llamadas "imagen". Algunas imágenes pueden verse borrosas en la posición AUTO en el modo de vista fija debido a las características de sus datos.
- AUTO: Selecciona automáticamente el ajuste para la mejor resolución (CUADRO o IMAGEN) basado en las características de los datos de la imagen.
- IMAGEN: Seleccione IMAGEN cuando las imágenes siguen estando inestables incluso cuando se seleccionó AUTO. El IMAGEN estabiliza las imágenes aunque la calidad de la imagen puede verse mala debido a la limitada cantidad de datos.
- CUADRO: Seleccione CUADRO para mostrar imágenes relativamente quietas con gran resolución. CUADRO mejora la calidad de la imagen aunque puede desestabilizar las imágenes debido a que salen simultáneamente datos de dos campos.



### PROGRESIVO **QUICK** (Predeterminado: APDO.)

- Presione repetidamente el botón **ENTER** para cambiar entre ENC. o APDO..
- El ajuste se activará cuando usted salga de la pantalla de configuración presionando **SETUP**.
- Cuando PROGRESIVO esté en ENC., P.SCAN aparecerá en la pantalla de visualización del reproductor DVD después de salir de la pantalla de configuración.
- Consulte la página 13 para conocer más detalles.

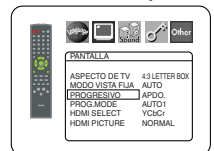

## PROG.MODE (Predeterminado: AUTO1)

- Presione los botones de **Cursor** (▲ o ▼) para seleccionar una configuración (AUTO1, AUTO2 o VIDEO), y a continuación presione el botón **ENTER**.
- Para el conector HDMI o de Vídeo en Componentes, esta función le permite seleccionar la salida de imagen, según el material de base (vídeo o película) de las imágenes DVD grabadas, cuando PROGRESIVO está en ENC.
- AUTO1: Selecciona automáticamente la mejor salida de imagen (AUTO2 o VIDEO) sobre la base de la información del flujo de datos.
- AUTO2: Una combinación de los campos superior e inferior se emite como imagen de un cuadro.
- VIDEO: El campo superior o el inferior se emite como imagen de un cuadro.

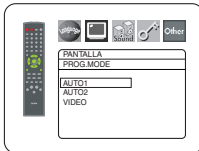

## HDMI SELECT (Predeterminado: YCbCr)

- Seleccione un modo de salida de HDMI entre YCbCr y RGB.
- Cuando el equipo conectado no es compatible con YCbCr, sale una señal HDMI como RGB sea cual sea el ajuste.



## HDMI PICTURE (Predeterminado: NORMAL)

- Seleccione un modo del HDMI PICTURE entre NORMAL y ENHANCED.
- Seleccione ENHANCED si el contraste negro-blanco no está claro.
- Este ajuste es efectivo sólo para la salida HDMI RGB.



- 5 Presione el botón **SETUP** para salir y activar el ajuste nuevo.

## Ajustes de audio

Elija los ajustes de audio apropiados para su equipo, los cuales sólo se activarán durante la reproducción de discos en el reproductor DVD.

- 1 Presione el botón **SETUP** en el modo de parada.
- 2 Presione los botones del **Cursor** (◀ o ▶) para seleccionar **CUSTOM** y luego presione el botón **ENTER**.
  - Aparecerá el modo **CUSTOM**.
- 3 Presione los botones del **Cursor** (◀ o ▶) para seleccionar **AUDIO** y luego presione el botón **ENTER** para confirmar.
- 4 Presione los botones del **Cursor** (▲ o ▼) para seleccionar un elemento y luego presione el botón **ENTER**.

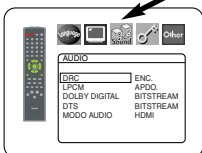

## DRC (Control de margen dinámico) (Predeterminado: ENC.)

- Para comprimir la gama del volumen del sonido.
- La función DRC sólo se encuentra disponible en los discos grabados en el formato Dolby Digital.

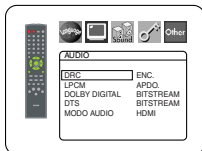

## LPCM (Predeterminado: APDO.)

- Póngalo en ENC. cuando la salida sea de 48kHz.
- Esta función sólo se encuentra disponible con la salida digital de un disco grabado con 96kHz.
- Esta función no es efectiva para la salida de sonido HDMI.

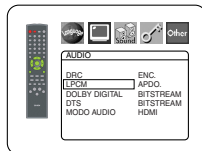

## Cuando se reproduce un disco con protección del copyright

- El sonido se muestreará en sentido descendente a 48kHz, aunque ponga APDO.

## DOLBY DIGITAL (Predeterminado: BITSTREAM) QUICK

- Ponga **BITSTREAM** cuando el reproductor esté conectado a un decodificador Dolby Digital.
- Esta función es efectiva sólo para las conexiones **COAXIAL**, **OPTICAL** y **HDMI**.

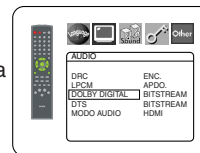

### BITSTREAM:

Salen las señales **DOLBY DIGITAL** como **Bitstream**.

- Para la conexión **HDMI**, si el equipo conectado no es compatible con **Dolby Digital BITSTREAM**, las señales salen como **PCM** sea cual sea este ajuste.

### PCM:

Conversión de **Dolby Digital** a **PCM**.

## DTS (Predeterminado: BITSTREAM) QUICK

- Ponga **BITSTREAM** cuando el reproductor esté conectado a un decodificador **DTS**.

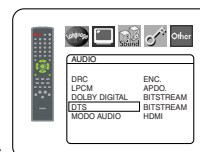

### BITSTREAM:

Salen las señales **DTS** como **Bitstream**.

- Para la conexión **HDMI**, si el equipo conectado no es compatible con **DTS Bitstream**, las señales no se emiten sea cual sea este ajuste.

### APDO.:

- No se emitirá ningún sonido **DTS**
- El sonido **DTS** se emite en salida **bitstream**, desde salidas de audio digital.

## MODO AUDIO (Predeterminado: HDMI)

- Se ajusta en **HDMI** cuando emite el sonido **HDMI**.
- Se ajusta en **ANALOGICO** cuando no emite sonido **HDMI**.

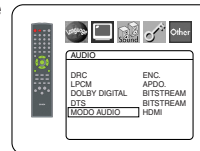

- 5 Presione el botón **SETUP** para salir y activar las nuevas configuraciones.

## Control acceso

El control paterno permite seleccionar un límite que evita que sus hijos vean material para adultos en el DVD. Una contraseña de cuatro cifras elegida le dará este control.

### NIVEL ACCESO

Nivel de clasificación le permite establecer el nivel de clasificación de sus discos DVD. La reproducción se detendrá si la clasificación del disco sobrepasa el nivel que usted haya puesto.

- 1 Presione el botón **SETUP** en el modo de parada.
- 2 Presione los botones del **Cursor** (◀ o ▶) para seleccionar **CUSTOM** y luego presione el botón **ENTER**.
- 3 Presione los botones del **Cursor** (◀ o ▶) para seleccionar **CLASIFICACIÓN** y luego presione el botón **ENTER**.
- 4 Presione los botones **Núméricos** para introducir su contraseña de 4 dígitos.



## CONFIGURACIÓN DVD

- Cuando haga esto por primera vez, introduzca cualquier número de 4 dígitos presionando los botones **Numéricos** (excepto el 4737), y luego presione el botón **ENTER**. Ese número será utilizado como contraseña desde la segunda vez que la utiliza en adelante. Anote su contraseña por si la olvida.



- Presione los botones del **Cursor** (▲ o ▼) para seleccionar **NIVEL ACCESO** y luego presione el botón **ENTER**.

- Presione los botones del **Cursor** (▲ o ▼) para seleccionar el nivel deseado y luego presione el botón **ENTER**.

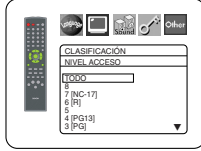

- Presione el botón **SETUP** para salir y activar el ajuste nuevo.

### NOTA:

- Esta función puede que no se active con algunos DVDs. Asegúrese si CLASIFICACIÓN funciona de la forma que usted lo ha ajustado.

### Para cambiar la contraseña:

- Siga los pasos **1** a **4** de arriba.
- Presione los botones del **Cursor** (▲ o ▼) para seleccionar **CAMB. CONTRAS.** y luego presione el botón **ENTER**.
- Introduzca una contraseña nueva de 4 dígitos y luego presione el botón **ENTER**.
- Presione el botón **SETUP** para salir.

## SI OLVIDA LA CONTRASEÑA

- Presione **4, 7, 3, 7** en el paso **4**.
  - La contraseña se cancelará y el nivel de clasificación se pondrá en **TODO**.
- Repita los pasos **4** - **7** para volver a establecer el bloqueo de los padres.

## NIVEL DE CONTROL

- **TODO**  
El bloqueo de los padres se cancela.
- **Nivel 8**  
Se pueden reproducir programas de DVD de cualquier clasificación (adultos/todos los públicos/niños).
- **Niveles 7 a 2**  
Sólo se pueden reproducir los programas de DVD para uso general y para niños.
- **Nivel 1**  
Sólo se pueden reproducir los programas de DVD aptos para niños, mientras que los programas para adultos y de uso general están prohibidos.

## Ajuste otros

Esta función le permite ajustar la disponibilidad del icono de ángulo, la función de apagado automático, el brillo del panel de visualización del reproductor, el modo de diaporamas y el modo y obtener el código de registro de DivX®.

- Presione el botón **SETUP** en el modo de parada.

- Presione los botones del **Cursor** (◀ o ▶) para seleccionar **CUSTOM** y luego presione el botón **ENTER**.
  - Aparecerá el modo **CUSTOM**.

- Presione los botones del **Cursor** (◀ o ▶) para seleccionar **Other** y luego presione el botón **ENTER** para confirmar.

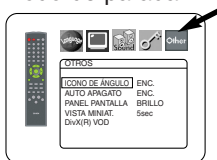

- Presione los botones del **Cursor** (▲ o ▼) para seleccionar los elementos de abajo y luego presione el botón **ENTER**.

## ICONO DE ÁNGULO (Predeterminado: ENC.)

- Presione repetidamente el botón **ENTER** para ENC. o APDO. la marca del ángulo.



## AUTO APAGATO (Predeterminado: ENC.)

- Presione repetidamente el botón **ENTER** para ENC. o APDO. el apagado automático de la alimentación.
- Esto hará que el reproductor DVD se apague automáticamente si está más de 30 minutos sin ser utilizado.



## PANEL PANTALLA (Predeterminado: BRILLO)

- Presione los botones del **Cursor** (▲ o ▼) para seleccionar un elemento (**BRILLO**, **OSCURO** y **AUTO**) y luego presione el botón **ENTER**.
- Cuando se seleccione **AUTO**, la visualización se oscurecerá durante la reproducción.



## VISTA MINIAT. (Predeterminado: 5sec)

- Ajusta la velocidad de reproducción del JPEG **VISTA MINIAT.**
- Presione los botones **Cursor** (▲ o ▼) para seleccionar entre 5 sec. y 10 sec. y presione el botón **ENTER**.



## DivX(R) VOD

- Este reproductor le permite utilizar los servicios **DivX® Video-On-Demand (VOD)**. Usted puede reproducir los archivos adquiridos o alquilados de los servicios VOD. Para adquirir o alquilar archivos VOD necesitará tener un código de registro. Visite el sitio [www.divx.com/vod](http://www.divx.com/vod) para conocer más detalles.



- Presione el botón **SETUP** para salir.

### NOTAS:

- En este reproductor no puede reproducir los archivos **DivX® VOD** obtenidos con códigos de registro diferentes.
- No puede reproducir los archivos **DivX® VOD** cuyo periodo de alquiler haya vencido. En tal caso, presione el botón **MENU** y seleccione otros archivos que puedan ser reproducidos.
- Algunos archivos **DivX® VOD** tienen restricciones del tipo de tiempo de reproducción limitado (usted no puede reproducirlos más allá del límite). Si su archivo **DivX® VOD** tiene tal límite aparecerá la pantalla de confirmación de reproducción. Utilice los botones del **Cursor** (◀ o ▶) para seleccionar **SÍ** si usted quiere reproducir el archivo, o para seleccionar **NO** si no quiere reproducirlo. Luego, presione el botón **ENTER** para confirmar la selección.
- Envíe sus preguntas relacionadas con los archivos **VOD** a **DivX®, Inc.**



**Reprograme al ajuste por defecto (excepto Control acceso)**

Esto permite cambiar todo lo seleccionado en CONFIGURACIÓN (excepto CLASIFICACIÓN) a los ajustes predeterminados.

- 1 Presione el botón **SETUP** en el modo de parada.
- 2 Presione los botones del **Cursor** (◀ o ▶) para seleccionar INITIALIZE y luego presione el botón **ENTER**.
- 3 Presione los botones del **Cursor** (▲ o ▼) para seleccionar Sí y luego presione el botón **ENTER**.
- 4 Presione el botón **SETUP** para salir.

**NOTA:**

- Seleccione NO en el paso 3 si no quiere inicializar.

**Lista de códigos de idiomas**

Idioma	Código	Idioma	Código	Idioma	Código	Idioma	Código
<b>A-B</b>		Finlandés [FIN]	5255	Lituano	5866	Sueco [SWE]	6568
Abcacioano	4748	Fiyiano	5256	Macedonio	5957	Sundanese	6567
Afarí	4747	Francés [FRE]	5264	Malgache	5953		
Afrikaans	4752	Frisio	5271	Malayo	5965	<b>T</b>	6658
Albanés	6563	Gaélico escocés	5350	Malayálam	5958	Tailandés	6654
Alemán [GER]	5051	Galés	4971	Maltés	5966	Tajik	6653
Amárico	4759	Gallego	5358	Maorí	5955	Tamil	6647
Árabe	4764	Georgiano	5747	Marathi	5964	Tártaro	6666
Armenio	5471	Griego [GRE]	5158	Moldavo	5961	Telugu	6651
Assamés	4765	Groenlandés	5758	Mongol	5960	Tibetano	4861
Aymará	4771	Guaraní	5360	Nauru	6047	Tigrña	6655
Azerí	4772	Gujarati	5367	Nepalí	6051	Tongano	6661
Bashkirio	4847	Hausa	5447	Noruego [NOR]	6061	Tsonga	6665
Bengalí;Bangla	4860	Hebreo	5569	<b>O-R</b>		Turco [TUR]	6664
Bielorruso	4851	Hindi	5455	Occitano	6149	Turcomano	6657
Bihari	4854	Holandés [DUT]	6058	Oriya	6164	Twi	6669
Birmanio	5971	Húngaro [HUN]	5467	Oromo(Afan)	6159	<b>U-Z</b>	
Bislama	4855	<b>I-K</b>		Pashto;Pushto	6265	Ucraniano	6757
Bretón	4864	Indonesio	5560	Persa	5247	Urdu	6764
Búlgaro	4853	Inglés [ENG]	5160	Polaco [POL]	6258	Uzbeco	6772
Butanés	5072	Interlingua	5547	Portugués [POR]	6266	Vascuence	5167
<b>C-E</b>		Interlingue	5551	Punjabí	6247	Vietnamita	6855
Cachemir	5765	Inupiak	5557	Quechua	6367	Volapük	6861
Camboyano	5759	Irlandés [IRI]	5347	Rhaeto-Romance	6459	Wolof	6961
Catalán	4947	Islandés [ICE]	5565	Romano [RUM]	6461	Xhosa	7054
Checo [CZE]	4965	Italiano [ITA]	5566	Ruso [RUS]	6467	Yidish	5655
Chino [CHI]	7254	Japonés [JPN]	5647	<b>S</b>		Yoruba	7161
Cingalés	6555	Javanés	5669	Samoano	6559	Zulú	7267
Coreano [KOR]	5761	Kannada	5760	Sangho	6553		
Corso	4961	Kazaj	5757	Sánscrito	6547		
Croata	5464	Kinyarwanda	6469	Serbio	6564		
Danés [DAN]	5047	Kirguiz	5771	Serbocroata	6554		
Eslovaco	6557	Kirundi	6460	Sesotho	6566		
Esloveno	6558	Kurdo	5767	Setswana	6660		
Español [SPA]	5165	<b>L-N</b>		Shona	6560		
Esperanto	5161	Laosiano	5861	Sindhi	6550		
Estonio	5166	Latín	5847	Siswat	6565		
<b>F-H</b>		Latvio;Letón	5868	Somalí	6561		
Faroese	5261	Lingala	5860	Suahili	6569		

Si usted selecciona un Idioma con un código de idioma de tres letras (escrito en corchetes), el código se visualizará cada vez que usted cambie el ajuste de idioma de Audio o Subtítulo en la páginas 27-28. Si usted selecciona cualquier otro idioma, '---' se visualizará en su lugar.

## GUÍA PARA LA SOLUCIÓN DE PROBLEMAS

Si el reproductor de DVD no funciona correctamente al utilizarlo de acuerdo con las instrucciones de este manual, verifique el reproductor consultando la lista de comprobación siguiente.

Problema	Solución	Página
<b>El reproductor no se enciende</b>	<ul style="list-style-type: none"> <li>- Compruebe si el cable de alimentación de CA está conectado correctamente.</li> <li>- Desconecte el cable de alimentación una vez, espere 5 a 10 segundos y vuelva a conectarla.</li> </ul>	— —
<b>Ausencia de sonido o imagen</b>	<ul style="list-style-type: none"> <li>- Compruebe si el televisor está encendido.</li> <li>- Compruebe la conexión de vídeo y HDMI conexión.</li> <li>- Compruebe la conexión del cable de VÍDEO/AUDIO.</li> <li>- Compruebe si el modo PROGRESIVO ha sido ajustado correctamente.</li> </ul>	— 15, 16 14-16 13, 30
<b>Imagen distorsionada</b>	<ul style="list-style-type: none"> <li>- A veces puede producirse una ligera distorsión de la imagen. Esto no indica mal funcionamiento.</li> <li>- Conecte el reproductor directamente al televisor.</li> </ul>	— 15, 16
<b>La imagen aparece completamente distorsionada o en blanco y negro al reproducir un DVD</b>	<ul style="list-style-type: none"> <li>- Conecte el reproductor de DVD directamente al televisor.</li> <li>- Asegúrese de que el disco sea compatible con el reproductor de DVD.</li> </ul>	15, 16 6
<b>Ausencia de sonido o sonido distorsionado</b>	<ul style="list-style-type: none"> <li>- Ajuste el volumen.</li> <li>- Compruebe que los altavoces están conectados correctamente.</li> </ul>	— 14
<b>Ausencia de audio en la salida digital</b>	<ul style="list-style-type: none"> <li>- Compruebe las conexiones digitales.</li> <li>- Compruebe los ajustes de audio.</li> </ul>	14, 16 31
<b>No se proyectará una imagen con una conexión HDMI</b>	<ul style="list-style-type: none"> <li>- Verifique la conexión HDMI. (Compruebe el estado de los indicadores relacionados con HDMI.)</li> <li>- Verifique si el equipo de monitor conectado o los otros equipos son compatibles con HDCP. (El reproductor no emitirá ninguna señal de vídeo excepto que los otros equipos sean compatibles con HDCP.)</li> <li>- Conecte el reproductor de DVD a la pantalla utilizando los cables de Audio/Vídeo (incluidos) y verifique los ajustes de HDMI.</li> <li>- Verifique si el formato de salida del reproductor (HDMI FORMATO) coincide con el formato de entrada compatible de los otros equipos conectados.</li> </ul>	16, 17 16 16, 17 16
<b>La imagen se detiene momentáneamente durante la reproducción</b>	<ul style="list-style-type: none"> <li>- Compruebe el disco por si tiene huellas dactilares/polvo y límpielo pasando un paño blando desde el centro hacia el borde.</li> <li>- Limpie el disco.</li> </ul>	35 35
<b>No se puede reproducir el disco</b>	<ul style="list-style-type: none"> <li>- Limpie el disco.</li> <li>- Asegúrese de que el lado de la etiqueta esté hacia arriba.</li> <li>- Compruebe si el disco tiene algún defecto; para ello, intente reproducir otro disco.</li> <li>- Desactive la función de control acceso o cambie el nivel de acceso.</li> <li>- Cargue un disco que pueda reproducirse en este reproductor.</li> </ul>	35 17 — 31, 32 6
<b>No se regresa a la pantalla inicial al extraer el disco</b>	<ul style="list-style-type: none"> <li>- Apague y vuelva a encender el reproductor para reinicializarlo.</li> </ul>	—
<b>El reproductor no responde al control remoto</b>	<ul style="list-style-type: none"> <li>- Apunte el control remoto directamente hacia el sensor del panel delantero del reproductor.</li> <li>- Disminuya la distancia al reproductor.</li> <li>- Cambie las pilas del control remoto.</li> <li>- Vuelva a instalar las pilas observando la polaridad correcta (signos +/-) de las mismas.</li> </ul>	12 — 12 12
<b>Los botones no funcionan o el reproductor deja de responder</b>	<ul style="list-style-type: none"> <li>- Para reinicializar completamente el reproductor, desconecte el cable de CA de la toma de corriente de CA durante 5 a 10 segundos.</li> </ul>	—
<b>El reproductor no responde a ciertos comandos durante la reproducción</b>	<ul style="list-style-type: none"> <li>- Puede ser que el disco reproducido no admite ciertas operaciones. Consulte las instrucciones suministradas con el disco.</li> </ul>	6
<b>El reproductor de DVD no puede leer CDs/DVDs</b>	<ul style="list-style-type: none"> <li>- Antes de enviar a reparar el reproductor de DVD, utilice un limpiador de discos CD/DVD de venta en el comercio para limpiar la lente.</li> </ul>	35
<b>No se puede cambiar el ángulo de cámara</b>	<ul style="list-style-type: none"> <li>- No es posible cambiar el ángulo en DVDs que no contienen escenas grabadas desde diferentes ángulos. En algunos casos, sólo se graban escenas específicas desde diferentes ángulos.</li> </ul>	28
<b>La reproducción no comienza cuando se selecciona el título</b>	<ul style="list-style-type: none"> <li>- Compruebe el ajuste de la función de control CLASIFICACIÓN.</li> </ul>	31, 32
<b>Ha olvidado la contraseña para el nivel de acceso</b>	<ul style="list-style-type: none"> <li>- Introduzca la contraseña predeterminada "4737"; esto borrará la contraseña anterior.</li> </ul>	31, 32

### NOTAS:

- Algunas funciones no se encuentran disponibles en algunos modos específicos, pero esto no es ningún fallo de funcionamiento. Lea la descripción en este manual de instrucciones para conocer detalles de las operaciones correctas.
- Las funciones de reproducción desde una pista específica y reproducción aleatoria no pueden utilizarse durante el modo de reproducción programada.
- En algunos discos, se prohíben algunas funciones.

## ESPECIFICACIONES

### SISTEMA DE SEÑALES

Sistema de color NTSC

### DISCOS UTILIZABLES

- (1) Discos de DVD de Vídeo  
Discos de una cara y 1 capa, de 12 cm; discos de una cara y 2 capas de 12 cm; discos de dos caras y 2 capas (1 capa por lado) de 12 cm; discos de una cara y 1 capa de 8 cm; discos de una cara y 2 capas de 8 cm; discos de dos caras y 2 capas (1 capa por lado) de 8 cm.
- (2) DVD-R/DVD-RW
- (3) Discos compactos (CD de Audio, CD de Vídeo) de 12 y 8 cm
- (4) CD-R/CD-RW

### SALIDA S-VÍDEO

Nivel de salida Y: 1 Vp-p (75 Ω/ohmios)

Nivel de salida C: 0,286 Vp-p

Conectores de salida: Conectores S, 1 juego

### SALIDA DE VÍDEO

Nivel de salida: 1 Vp-p (75 Ω/ohmios)

Conector de salida: Conectores de espiga, 1 juego

### SALIDA DE COMPONENTE

Nivel de salida Y: 1 Vp-p (75 Ω/ohmios)

Nivel de salida Pb/Cb: 0,648 Vp-p (75 Ω/ohmios)

Nivel de salida Pr/Cr: 0,648 Vp-p (75 Ω/ohmios)

Conector de salida: Conectores de espiga, 1 juego

### SALIDA HDMI

Conector 1 juego

### SALIDA DE AUDIO

Nivel de salida: 2 Vrms

Conector de salida de 2 canales (L, R):

Conector de espiga, 1 juego

### PROPIEDADES DE SALIDA DE AUDIO

(1) Respuesta de frecuencia

1 DVDs (PCM lineal) : 4Hz a 22kHz (frec. de muestreo de 48kHz)  
: 4Hz a 44kHz (frec. de muestreo de 96kHz)

2 CDs : 4Hz a 20kHz

(2) Relación S/R : 115 dB

(3) Distorsión armónica total : 1 kHz CD: 0,003%

(4) Gama dinámica : DVD: 100 dB  
CD: 98 dB

### SALIDA DE AUDIO DIGITAL

Salida digital óptica: Conector óptico, 1 juego

Salida digital coaxial: Conector de espiga, 1 juego

### ALIMENTACIÓN

CA 120 V, 60 Hz

### CONSUMO

10 W (Modo de espera: 0,8 W)

### DIMENSIONES EXTERNAS MÁXIMAS

Ancho: 17-3/32" (435mm)

Alto: 4-3/32" (104mm)

Prof: 14-9/16" (370mm)

(incluyendo las partes salientes)

### PESO

9,92 lbs (4,5 kg)

### UNIDAD DE CONTROL REMOTO

RC-1040

Impulsos infrarrojos

Alimentación: DC 3 V, 2 pilas R6P/AA

## MANTENIMIENTO

### Limpeza de la cubierta

- Use un paño suave ligeramente humedecido en una solución de detergente suave. No utilice una solución que contenga alcohol, gasolina, amoníaco o sustancias abrasivas.

### Limpeza de los discos

- Cuando un disco esté sucio, límpielo con un paño de limpieza. Limpie el disco desde el centro hacia el exterior. No lo haga con movimientos circulares.
- No use solventes tales como benceno, diluyente, limpiadores disponibles en el comercio, detergente, agentes de limpieza abrasivos o pulverizadores antiestática diseñados para discos analógicos.

### Limpeza del lector óptico

- Si el reproductor no funciona correctamente a pesar de que se han seguido las instrucciones de las secciones pertinentes y realizado las comprobaciones descritas en la sección "GUÍA PARA LA SOLUCIÓN DE PROBLEMAS" de este manual, puede ser que el lector óptico láser esté sucio. Para la inspección y limpieza del lector óptico láser, consulte a su distribuidor o centro de servicio autorizado.

### Manipulación de los discos

- Utilice discos que tengan los logotipos siguientes.
- Manipule los discos de manera tal que las huellas dactilares y el polvo no se adhieran a la superficie de los mismos.
- Guarde siempre los discos en sus cajas protectoras cuando no los esté utilizando.
- Tenga presente que no es posible reproducir discos con formas especiales (discos con forma de corazón, discos hexagonales, etc.) en este equipo. No intente reproducir este tipo de discos, pues podría dañar el reproductor.



MP3





Printed in China  
00D 511 4593 107

**DENON**  
TOKYO, JAPAN  
[www.denon.com](http://www.denon.com)

Denon Brand Company, D&M Holdings Inc.  
1VMN23562A  
E8701UD \*\*\*\*

## Free Manuals Download Website

<http://myh66.com>

<http://usermanuals.us>

<http://www.somanuals.com>

<http://www.4manuals.cc>

<http://www.manual-lib.com>

<http://www.404manual.com>

<http://www.luxmanual.com>

<http://aubethermostatmanual.com>

Golf course search by state

<http://golfingnear.com>

Email search by domain

<http://emailbydomain.com>

Auto manuals search

<http://auto.somanuals.com>

TV manuals search

<http://tv.somanuals.com>