

# DENON

DVD AUDIO/VIDEO PLAYER

## DVD-1600

OPERATING INSTRUCTIONS

BEDIENUNGSANLEITUNG

ISTRUZIONI PER L'USO

MODE D'EMPLOI

GEBRUIKSAANWIJZING

INSTRUCCIONES DE FUNCIONAMIENTO

BRUKSANVISNING

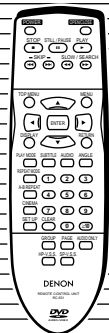
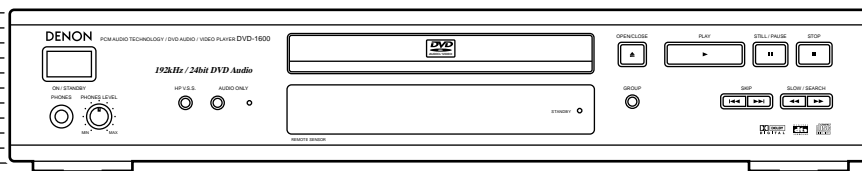

# Dear customer

Thank you for purchasing this product.  
For optimum performance and safety, please read these instructions carefully.

ENGLISH

Operations in these instructions are described mainly with the remote control, but you can do the operations on the main unit if the controls are the same.

## Accessories



Please check and identify the supplied accessories.

Remote control ..... 1



Batteries ..... 2  
for remote control

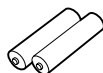

AC mains lead ..... 1



Audio/video cable ..... 1

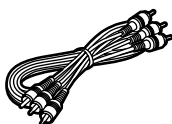

Operating Instructions ..... 1

Service station list ..... 1

### Note

The included AC mains lead is for use with this unit only. Do not use it with other equipment.

## Table of contents

### Getting started

|                                  |   |
|----------------------------------|---|
| Accessories .....                | 2 |
| Connection to a television ..... | 4 |
| The remote control .....         | 5 |
| Selecting TV screen type .....   | 5 |
| Safety precautions .....         | 6 |
| Maintenance .....                | 6 |
| Control reference guide .....    | 6 |
| Disc information .....           | 7 |

### Basic operations

|   |    |
|---|----|
| Basic play .....  | 8  |
| Resume function .....   | 8  |
| Skipping chapters or tracks .....   | 9  |
| Frame-by-frame viewing .....  | 9  |
| Fast forward and rewind—SEARCH .....  | 9  |
| Slow-motion play .....  | 9  |
| Starting play from a selected title or track .....  | 9  |
| Selecting groups to play .....  | 9  |
| Selecting still pictures—Page Skip .....  | 10 |
| Changing picture quality for movie viewing—CINEMA .....   | 10 |
| To enjoy even higher quality sound—AUDIO ONLY .....   | 10 |
| Enjoying virtual surround effects with 2 speakers or headphones—VIRTUAL SURROUND SOUND (V.S.S.) ..... | 10 |
| Using headphones .....  | 10 |

### Advanced operations

|   |    |
|---|----|
| Changing the play sequence .....                          | 11 |
| All group play/Program play/Random play .....             | 11 |
| Repeat play .....   | 12 |
| A-B repeat play/Repeat play .....                         | 12 |
| Changing soundtracks, subtitle languages and angles ..... | 13 |
| Using Graphical User Interface (GUI) screens .....        | 14 |
| Common procedures .....                                   | 14 |
| Disc information .....                                    | 14 |
| Unit information/Shuttle screen .....                     | 15 |
| Home Theater .....  | 16 |
| Changing settings .....                                   | 18 |
| Common procedures .....                                   | 19 |
| Entering a password (Ratings) .....                       | 19 |
| Speaker setting .....                                     | 19 |
| Digital output .....                                      | 20 |

### Reference

|                             |    |
|-----------------------------|----|
| Troubleshooting guide ..... | 21 |
| Specifications .....        | 23 |

## CAUTION!

THIS PRODUCT UTILIZES A LASER.  
USE OF CONTROLS OR ADJUSTMENTS OR PERFORMANCE OF PROCEDURES OTHER THAN THOSE SPECIFIED HEREIN MAY RESULT IN HAZARDOUS RADIATION EXPOSURE.  
DO NOT OPEN COVERS AND DO NOT REPAIR YOURSELF. REFER SERVICING TO QUALIFIED PERSONNEL.

## WARNING:

TO REDUCE THE RISK OF FIRE, ELECTRIC SHOCK OR PRODUCT DAMAGE, DO NOT EXPOSE THIS APPARATUS TO RAIN, MOISTURE, DRIPPING OR SPLASHING AND THAT NO OBJECTS FILLED WITH LIQUIDS, SUCH AS VASES, SHALL BE PLACED ON THE APPARATUS.

## CAUTION!

- DO NOT INSTALL, OR PLACE THIS UNIT, IN A BOOKCASE, BUILT-IN CABINET OR IN ANOTHER CONFINED SPACE. ENSURE THE UNIT IS WELL VENTILATED. TO PREVENT RISK OF ELECTRIC SHOCK OR FIRE HAZARD DUE TO OVERHEATING, ENSURE THAT CURTAINS AND ANY OTHER MATERIALS DO NOT OBSTRUCT THE VENTILATION VENTS.
- DO NOT OBSTRUCT THE UNIT'S VENTILATION OPENINGS WITH NEWSPAPERS, TABLECLOTHS, CURTAINS, AND SIMILAR ITEMS.
- DO NOT PLACE SOURCES OF NAKED FLAMES, SUCH AS LIGHTED CANDLES, ON THE UNIT.
- DISPOSE OF BATTERIES IN AN ENVIRONMENTALLY FRIENDLY MANNER.

|           |  |
|-----------|--|
| DANGER    | - VISIBLE AND INVISIBLE LASER RADIATION WHEN OPEN. AVOID DIRECT EXPOSURE TO BEAM. (FDA 21 CFR)   |
| CAUTION   | - VISIBLE AND INVISIBLE LASER RADIATION WHEN OPEN. AVOID EXPOSURE TO BEAM. (IEC60825-1)          |
| ATTENTION | - RAYONNEMENT LASER VISIBLE ET INVISIBLE EN CAS D'OUVERTURE. EXPOSITION DANGEREUSE AU FAISCEAU.  |
| ADVARSEL  | - SYNLIG OG USYNLIG LASERSTRÅLING VED ÅBNING. UNDGÅ UDSÆTTELSE FOR STRÅLING.                     |
| VARO!     | - AVATTAESSA OLET ALTTIINA NÄKYVÄÄ JA NÄKYMÄTÖN LASERSÄTEILYLLE. ÄLÄ KATSO SÄTEESEEN.            |
| VARNING   | - SYNLIG OCH OSYNLIG LASERSTRÅLING NÄR DENNA DEL ÄR ÖPPNAD. BETRakta EJ STRÅLEN.                 |
| ADVARSEL  | - SYNLIG OG USYNLIG LASERSTRÅLING NÄR DEKSEL ÅPNES. UNNGÅ EKSPONERING FOR STRÅLEN.               |
| VORSICHT  | - SICHTBARE UND UNSICHTBARE LASERSTRAHLUNG, WENN ABDECKUNG GEÖFFNET. NICHT DEM STRAHL AUSSETZEN. |
| 注意        | - 打开时有可见及不可见激光辐射。避免激光束照射。  |
| 注意        | - ここを開くと可視及び不可視のレーザー光が出ます。ビームを直接見たり、触れたりしないでください。 RQLS0233                                       |

(Inside of product)

CLASS 1  
LASER PRODUCT

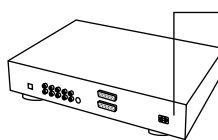

(Back of product)

This product may receive radio interference caused by mobile telephones during use. If such interference is apparent, please increase separation between the product and the mobile telephone.

THIS UNIT IS INTENDED FOR USE IN MODERATE CLIMATES.

### •DECLARATION OF CONFORMITY

We declare under our sole responsibility that this product, to which this declaration relates, is in conformity with the following standards: EN60065, EN55013, EN55020, EN61000-3-2 and EN61000-3-3. Following the provisions of 73/23/EEC, 89/336/EEC and 93/68/EEC Directive.

### •ÜBEREINSTIMMUNGSERKLÄRUNG

Wir erklären unter unserer Verantwortung, daß dieses Produkt, auf das sich diese Erklärung bezieht, den folgenden Standards entspricht: EN60065, EN55013, EN55020, EN61000-3-2 und EN61000-3-3. Entspricht den Verordnungen der Direktive 73/23/EEC, 89/336/EEC und 93/68/EEC.

### •DECLARATION DE CONFORMITE

Nous déclarons sous notre seule responsabilité que l'appareil, auquel se réfère cette déclaration, est conforme aux standards suivants: EN60065, EN55013, EN55020, EN61000-3-2 et EN61000-3-3. D'après les dispositions de la Directive 73/23/EEC, 89/336/EEC et 93/68/EEC.

### •DICHIAZIONE DI CONFORMITÀ

Dichiariamo con piena responsabilità che questo prodotto, al quale la nostra dichiarazione si riferisce, è conforme alle seguenti normative:

EN60065, EN55013, EN55020, EN61000-3-2 e EN61000-3-3. In conformità con le condizioni delle direttive 73/23/EEC, 89/336/EEC e 93/68/EEC.

QUESTO PRODOTTO È CONFORME AL D.M. 28/08/95 N. 548

### •DECLARACIÓN DE CONFORMIDAD

Declaramos bajo nuestra exclusiva responsabilidad que este producto al que hace referencia esta declaración, está conforme con los siguientes estándares:

EN60065, EN55013, EN55020, EN61000-3-2 y EN61000-3-3. Siguiendo las provisiones de las Directivas 73/23/EEC, 89/336/EEC y 93/68/EEC.

### •EENVORMIGHEIDSVERKLARING

Wij verklaren uitsluitend op onze verantwoordelijkheid dat dit produkt, waarop deze verklaring betrekking heeft, in overeenstemming is met de volgende normen:

EN60065, EN55013, EN55020, EN61000-3-2 en EN61000-3-3. Volgens de bepalingen van de Richtlijnen 73/23/EEC, 89/336/EEC en 93/68/EEC.

### •ÖVERENSSTÄMMELSEINTYG

Härmed intygas helt på eget ansvar att denna produkt, vilken detta intyg avser, uppfyller följande standarder:

EN60065, EN55013, EN55020, EN61000-3-2 och EN61000-3-3. Enligt stadgarna i direktiv 73/23/EEC, 89/336/EEC och 93/68/EEC.

Download from [www.Somanuals.com](http://www.Somanuals.com). All Manuals Search And Download.

# Connection to a television

Although the audio on most DVDs is designed to be played through six speakers and this unit's factory settings assume this setup, the following describes connections that allow you to enjoy sound through your television's speakers. To get the full benefit from the powerful 5.1-channel audio found on DVDs, you should connect an amplifier and six speakers (➔ page 16).

## Before connection

- Disconnect the AC mains lead.
- Refer to the television's operating instructions.

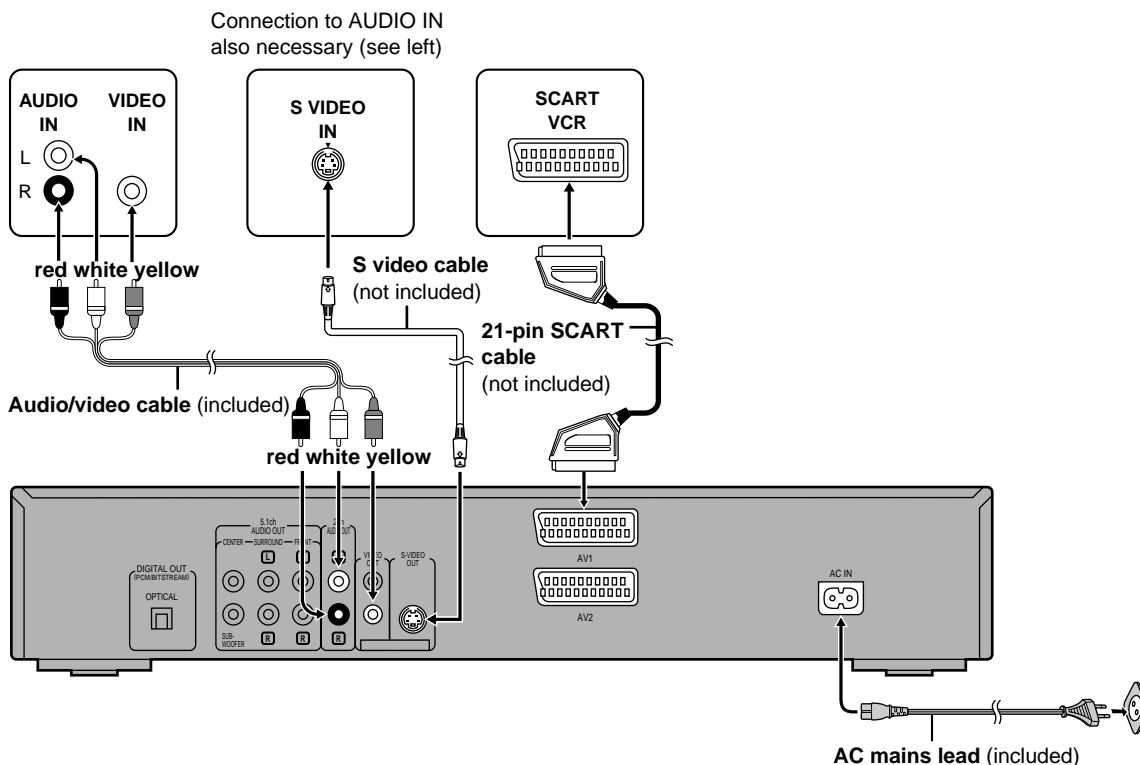

## S VIDEO OUT terminal

The S-video terminal achieves a more vivid picture than the VIDEO OUT terminal by separating the chrominance (C) and luminance (Y) signals. (Actual results depend on the television.)

### Connect Your Unit Directly To Your Television.

Do not connect the unit through your video cassette recorder when setting up your home entertainment system, because the picture may not be played correctly due to the copy guard.

## SCART terminal

- To improve picture quality, you can change the video signal output from the AV1 terminal from "Video" to either "S-Video" or "RGB" to suit the type of television you are using (➔ page 18, Video—AV1 Output).
- You can also connect other equipment to AV2.

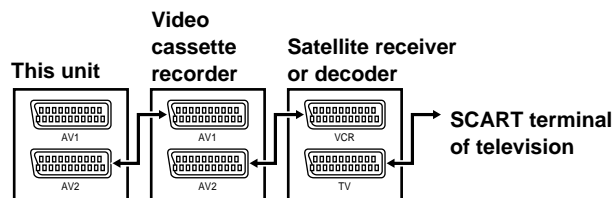

# The remote control

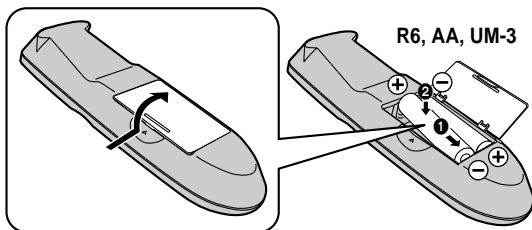

- Insert so the poles (+ and -) match those in the remote control.
- Do not use rechargeable type batteries.

## Do not;

- mix old and new batteries.
  - use different types at the same time.
  - heat or expose to flame.
  - take apart or short circuit.
  - attempt to recharge alkaline or manganese batteries.
  - use batteries if the covering has been peeled off.
- Mishandling of batteries can cause electrolyte leakage which can damage items the fluid contacts and may cause a fire.

Remove if the remote control is not going to be used for a long period of time. Store in a cool, dark place.

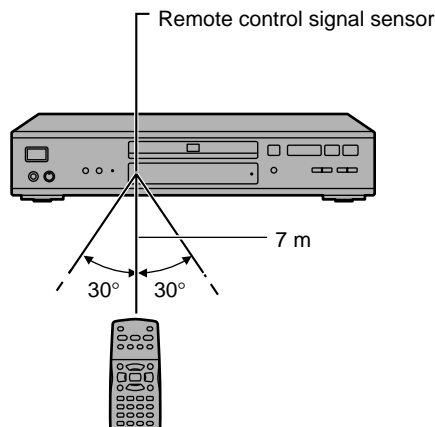

Aim at the sensor, avoiding obstacles, at a maximum range of 7 m directly in front of the unit.

# Selecting TV screen type

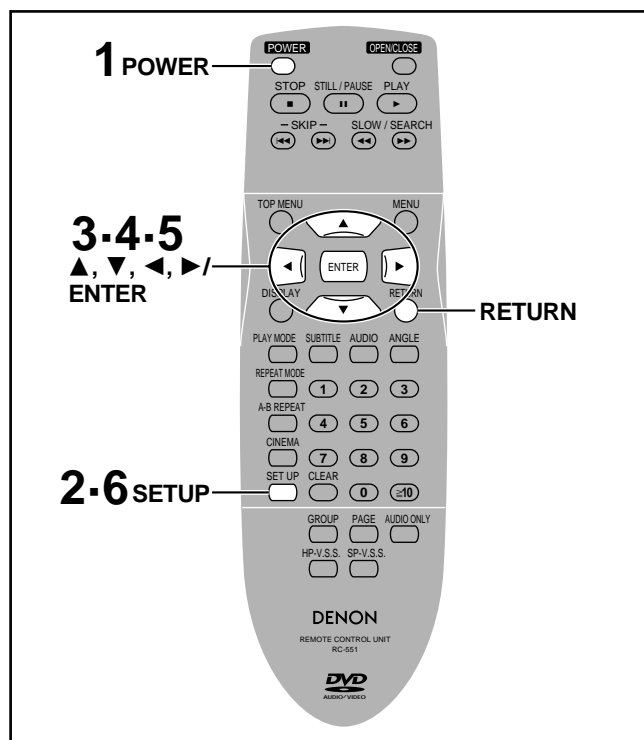

## Remote control only

Change the setting to suit your television.

The menu language is set to English, but you can change it (→ page 18, Display—Menu Language). English is used in the examples.

## Preparation

Turn on the television and select the appropriate video input on the television to suit the connections for the player.

# 1 Press [POWER] to turn on the unit.

# 2 Press [SET UP] to show the menus.

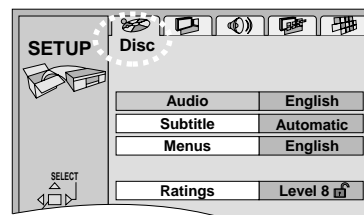

# 3 Press [◀, ▶] to select the “Video” tab.

# 4 Press [▲, ▼] to select “TV Aspect” and press [ENTER].

# 5 Press [▲, ▼] to select the item and press [ENTER].

- **4:3 Pan&Scan** (Factory preset)  
Select if you have a regular television and to view 16:9 software in the pan and scan style.



16:9 software prohibited from being shown in the pan and scan style will appear in the letterbox style despite the setting here.

- **4:3 Letterbox**  
Select if you have a regular television and to view 16:9 software in the letterbox style.



- **16:9**  
Select if you have a widescreen (16:9) television. Use the television's screen modes to change the way the picture is shown.

# 6 Press [SET UP] to end the settings.

To return to the previous screen

Press [RETURN]

# Safety precautions

## Placement

Set the unit up on an even surface away from direct sunlight, high temperatures, high humidity, and excessive vibration. These conditions can damage the cabinet and other components, thereby shortening the unit's service life.

Do not place heavy items on the unit.

## Voltage

Do not use high voltage power sources. This can overload the unit and cause a fire.

Do not use a DC power source. Check the source carefully when setting the unit up on a ship or other place where DC is used.

## AC mains lead protection

Ensure the AC mains lead is connected correctly and not damaged. Poor connection and lead damage can cause fire or electric shock. Do not pull, bend, or place heavy items on the lead.

Grasp the plug firmly when unplugging the lead. Pulling the AC mains lead can cause electric shock.

Do not handle the plug with wet hands. This can cause electric shock.

## Foreign matter

Do not let metal objects fall inside the unit. This can cause electric shock or malfunction.

Do not let liquids get into the unit. This can cause electric shock or malfunction. If this occurs, immediately disconnect the unit from the power supply and contact your dealer.

Do not spray insecticides onto or into the unit. They contain flammable gases which can ignite if sprayed into the unit.

## Service

Do not attempt to repair this unit by yourself. If sound is interrupted, indicators fail to light, smoke appears, or any other problem that is not covered in these instructions occurs, disconnect the AC mains lead and contact your dealer or an authorized service center. Electric shock or damage to the unit can occur if the unit is repaired, disassembled or reconstructed by unqualified persons.

Extend operating life by disconnecting the unit from the power source if it is not to be used for a long time.

**Do not place the unit on amplifiers or equipment that may become hot.**

The heat can damage the unit.

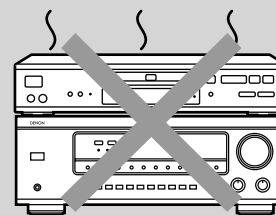

## Maintenance

**To clean this unit, wipe with a soft, dry cloth.**

- Never use alcohol, paint thinner or benzene to clean this unit.
- Before using chemically treated cloth, read the instructions that came with the cloth carefully.

# Control reference guide

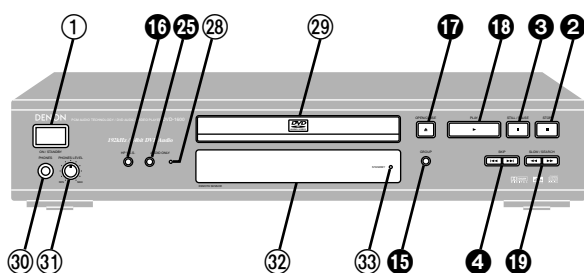
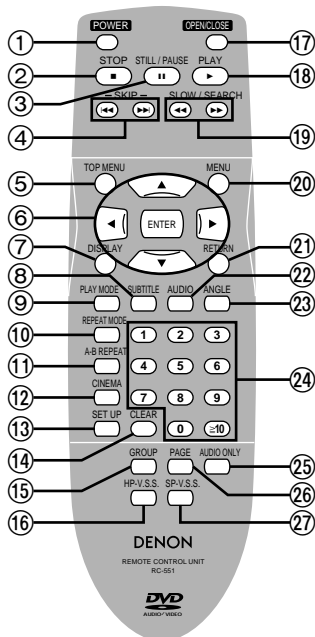

|   | Page  |
|---|-------|
| ① On/standby switch (POWER) .....   | 5     |
| Press to switch the unit from on to standby mode or vice versa. In standby mode, the unit is still consuming a small amount of power. |       |
| ② Stop button (■ STOP) .....  | 8     |
| ③ Still/Pause button (   STILL/PAUSE) .....   | 8     |
| ④ Skip buttons ( ◀, ▶  SKIP) .....  | 9     |
| ⑤ Top menu button (TOP MENU) .....  | 8     |
| ⑥ Cursor buttons (▲, ▼, ◀, ▶)/Enter button (ENTER) .....  | 5     |
| ⑦ Display button (DISPLAY) .....  | 14    |
| ⑧ Subtitle button (SUBTITLE) .....  | 13    |
| ⑨ Play mode button (PLAY MODE) .....  | 11    |
| ⑩ Repeat mode button (REPEAT MODE) .....  | 12    |
| ⑪ A-B repeat button (A-B REPEAT) .....  | 12    |
| ⑫ Cinema button (CINEMA) .....  | 10    |
| ⑬ Setup button (SET UP) .....   | 5, 19 |
| ⑭ Clear button (CLEAR) .....  | 9     |
| ⑮ Group button (GROUP) .....  | 9     |
| ⑯ Headphone V.S.S. button (HP-V.S.S.) .....   | 10    |
| ⑰ Open/Close button (OPEN/CLOSE) .....  | 8     |
| ⑱ Play button (▶ PLAY) .....  | 8     |
| ⑲ Slow/Search buttons (◀◀, ▶▶ SLOW/SEARCH) .....  | 9     |
| ⑳ Menu button (MENU) .....  | 8     |
| ㉑ Return button (RETURN) .....  | 5     |
| ㉒ Audio button (AUDIO) .....  | 13    |
| ㉓ Angle button (ANGLE) .....  | 13    |
| ㉔ Numbered buttons (1-9, 0, ≧10) .....  | 8     |
| ㉕ Audio only button (AUDIO ONLY) .....  | 10    |
| ㉖ Page button (PAGE) .....  | 10    |
| ㉗ Speaker V.S.S. button (SP-V.S.S.) .....   | 10    |
| ㉘ Audio only indicator  |       |
| ㉙ Disc tray .....   | 8     |
| ㉚ Headphone jack .....  | 10    |
| ㉛ Headphone level control (PHONES LEVEL) .....  | 10    |
| ㉜ FL Display  |       |
| ㉝ Standby indicator (STANDBY)   |       |

When the unit is connected to the AC mains supply, this indicator lights up in standby mode and goes out when the unit is turned on.

## Discs that can be played

| DVD-Audio                       | DVD-Video    | DVD-R | Video CD   | Audio CD  |
|---------------------------------|--------------|-------|------------|-----------|
|                                 |              |       |            |           |
| Indication used in instructions |              |       |            |           |
| <b>DVD-A</b>                    | <b>DVD-V</b> |       | <b>VCD</b> | <b>CD</b> |

Do not use irregularly shaped discs (e.g. heart-shaped), as these can damage the unit.

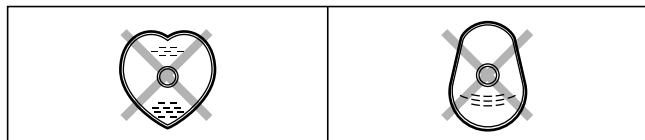

## Handling precautions

- Do not write on the label side with a ball-point pen or other writing instrument.
- Do not use record cleaning sprays, benzine, thinner, static electricity prevention liquids or any other solvent.
- Do not attach labels or stickers to discs. (Do not use discs with exposed adhesive from tape or left over peeled-off stickers.)
- Do not use scratch-proof protectors or covers.
- Do not use discs printed with label printers available on the market.

## Discs that cannot be played

DVD-ROM, DVD-RAM, CD-ROM, CDV, CD-G, +RW, DVD-RW, CVD, SVCD, SACD, Divx Video Discs and Photo CD.

## DVDs that can be played



This unit has a Dolby Digital decoder so you can play DVDs with this mark.



This unit has a DTS decoder so you can play DVDs with this mark.

## DVD-R discs

DVD-R recorded and finalized on a DVD video recorder are played as DVD-Video on this unit. It may not be possible to play these discs in all cases due to the type of disc or condition of the recording.

## Video systems

This unit can play both the PAL and NTSC video systems. To view PAL or NTSC, however, your television must match the system used on the disc. PAL discs cannot be correctly viewed on an NTSC television. NTSC can be correctly viewed on a PAL television by converting the video signal to PAL 60 (➔ page 18, Video-NTSC Disc Output).

## Region number supported by this player

Region numbers are allocated to DVD players and DVD-Video according to where they are sold.

- The region number of this player is "2".
- The player will play DVD-Video marked with labels containing "2" or "ALL".

Example:



## Playing DVDs and Video CDs

The producer of these discs can control how they are played so you may not always be able to control play as described in these operating instructions. Read the disc's instructions carefully.

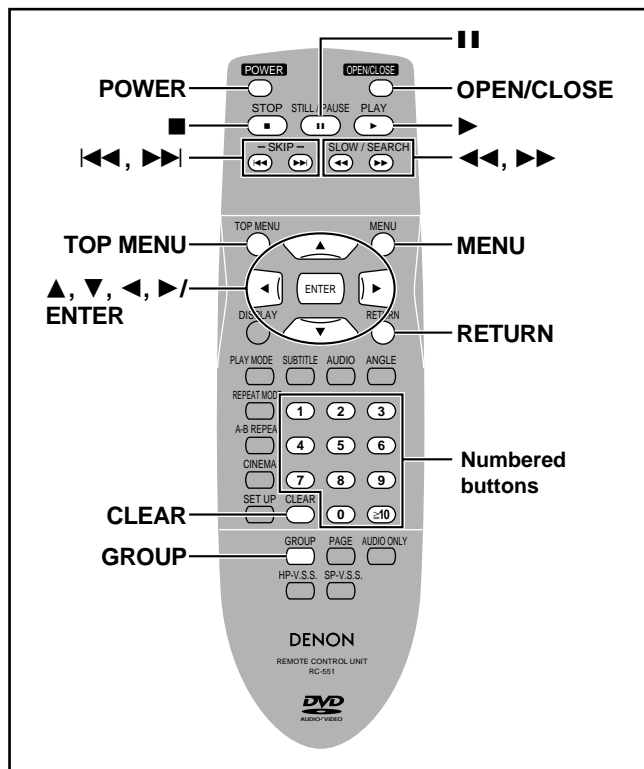

DVD-A DVD-V VCD CD

### Preparation

Turn on the television and select the appropriate video input on the television to suit the connections for the player.

- 1 Press [POWER] to turn on the unit.
- 2 Press [OPEN/CLOSE] to open the disc tray.
- 3 Place the disc on the disc tray.

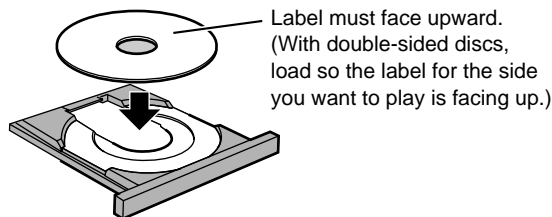

- 4 Press [▶] (PLAY).  
The disc tray closes and play begins.

### ■ To stop play

Press [■] (⇒ Resume function at right).

### ■ To pause play

Press [⏸] during play.  
Press [▶] (PLAY) to restart play.

### Playing CD-R and CD-RW

This unit can play CD-DA (digital audio) and video CD format audio CD-R and CD-RW that have been finalized\* upon completion of recording. It may not be able to play some CD-R or CD-RW due to the condition of the recording.

\*Finalizing is a process that enables CD-R/CD-RW players to play audio CD-R and CD-RW.

### Note

- If “⊙” appears on the television  
The operation is prohibited by the unit or disc.
- The disc continues to rotate while the menu is displayed even after you finish playing an item. Press [■] when you finish to preserve the unit's motor and your television screen.
- Volume may be lower when playing DVDs than when playing other discs or during television broadcasts.  
If you turn the volume up on the television or amplifier, be sure to reduce the volume again before playing other sources so that a sudden increase in output does not occur.

### ■ Auto standby

The unit switches to the standby mode after about 30 minutes in the stop mode.

### When a menu screen appears on the television

DVD-A DVD-V VCD

**Press the numbered buttons to select an item.**

### To select a 2-digit number

Example: To select item 23, press [≧10] ⇒ [2] ⇒ [3].

- When playing DVDs, you can also press [▲, ▼, ◀, ▶] to select items. Press [ENTER] to confirm your selection.

Play of the selected item now begins.

### Other buttons used to operate menus

Read the disc's instructions for further details about operation.

[▶▶]: Shows the next menu.

[◀◀]: Shows the previous menu.

[RETURN]: Shows the menu screen. VCD

[TOP MENU]: Shows the first menu screen. DVD-A DVD-V

[MENU]: Shows the menu screen. DVD-V

## Resume function

DVD-A DVD-V VCD CD

The position you stopped play at is recorded by the unit when “▷” is flashing on the unit's display.

While “▷” is flashing on the unit's display, press [▶] (PLAY) to start play from where you stopped it.

If you are playing DVD-Video, the message “Press PLAY to Chapter Review” appears.

Press [▶] (PLAY) while the message is displayed and the beginning portions of each chapter up to the current one are played. Full play resumes from the point where you stopped play. (This feature works only within a title.)

If you do not press [▶] (PLAY), the message disappears and play starts from where you stopped it.

### To cancel

Press [■] until “▷” disappears from the unit's display.

### Note

- The resume function does not work if the disc's play time is not displayed.
- The position is cleared when the disc tray is opened.



## Skipping chapters or tracks

DVD-A DVD-V VCD CD

During play or while paused

Press [**⏮**] or [**⏭**].

- Each press increases the number of skips.

## Frame-by-frame viewing

DVD-A DVD-V VCD

Remote control only

While paused

Press [**⏪**] or [**⏩**].

The frame changes each time you press the button.

- The frames change in succession if you press and hold the button.
- Pressing [**⏩**] also activates forward frame-by-frame.

## Fast forward and rewind—SEARCH

DVD-A DVD-V VCD CD

During play

Press [**⏮**] or [**⏭**].

Audio will be heard during search for most discs. You can turn this audio off if you want to (⇒ page 18, Audio—Audio during Search).

## Slow-motion play

DVD-A DVD-V VCD

While paused

Press [**⏮**] or [**⏭**].

### Notes

- The speed of search and slow-motion increases up to 5 steps.
- Press [**▶**] (PLAY) to restart play.
- You cannot move backwards with Video CD during frame-by-frame and slow-motion.
- Frame-by-frame and slow motion only work on the moving picture parts of DVD-Audio.

### When playing Video CDs with playback control

Pressing buttons to perform SKIP, search or slow-motion may take you to a menu screen.

## Starting play from a selected title or track

DVD-A DVD-V VCD CD

Remote control only

Press the numbered buttons to select the item.

To select a 2-digit number

Example: To select track 23, press [**⏮**] ⇒ [**2**] ⇒ [**3**].

Play starts from the selected item.

### Note

- This works only when stopped with some discs.
- This may not work with some discs.

## Selecting groups to play

DVD-A

The tracks on DVD-Audio are divided into groups. How these groups are played differs with the disc so read the instructions that came with the disc for further details.

**1** Press [**GROUP**].

The group number changes each time you press the button.



**2** Press [**ENTER**].

**3** Press the numbered buttons to select the track number and press [**ENTER**].

The selected group and track begin to play.

Playing all the groups in succession (⇒ page 11)

### Playing bonus groups

Some discs contain bonus groups. To enjoy these groups you may have to enter a password. Refer to the disc's jacket.

1. Press [**GROUP**] to select the bonus group and press [**ENTER**].
2. Enter the 4-digit password with the numbered buttons and press [**ENTER**].
  - If you enter the wrong password, you can erase a digit by pressing [**CLEAR**].
3. Press the numbered buttons to select a track and press [**ENTER**].

- The bonus group can be played as many times as you like after the password has been entered until the disc is removed from the unit.

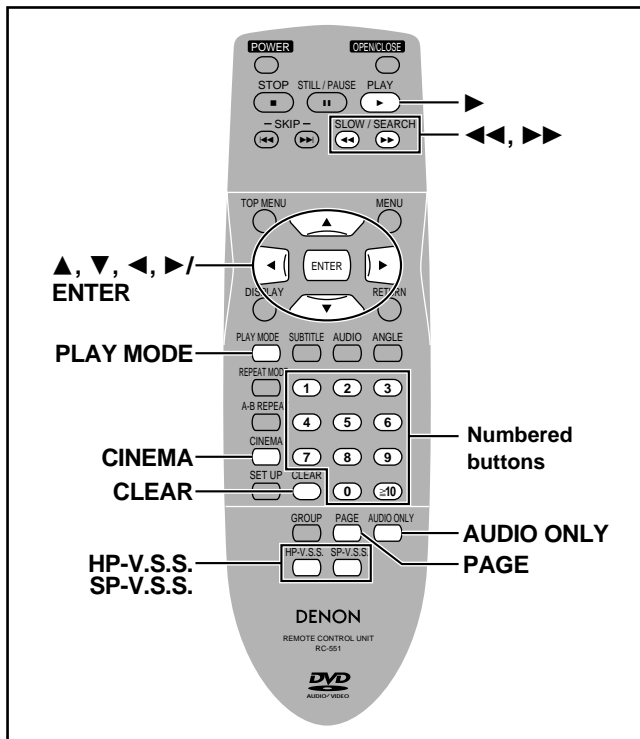

## Enjoying virtual surround effects with 2 speakers or headphones—VIRTUAL SURROUND SOUND (V.S.S.)

DVD-V VCD

**SP-V.S.S.:** Dolby Digital, DTS, MPEG, Linear PCM, 2-channel or over only

**HP-V.S.S.:** Dolby Digital, MPEG, Linear PCM, 2-channel or over only

Use V.S.S. (Virtual Surround Sound) to enjoy a surround-like effect if you are using 2 front speakers or headphones.

If you are playing a disc with surround effects recorded on it, the effect is broadened and sound seems to come from virtual speakers on either side.

**During play**

**Press [SP-V.S.S.] or [HP-V.S.S.].**

Each time you press the button:

- SP 1/HP 1: Natural effect
- ↓
- SP 2/HP 2: Emphasized effect
- ↓
- SP OFF/HP OFF: Cancel (Factory preset)

## Selecting still pictures—Page Skip

DVD-A

**Remote control only**

**During play**

**Press [PAGE].**

The page changes each time you press the button.

PAGE 1

## Changing picture quality for movie viewing—CINEMA

DVD-A DVD-V VCD

**Remote control only**

You can enjoy better pictures by changing the picture quality.

**Press [CINEMA].**

Each time you press the button:

**C:** Cinema mode: Indicator lights up.

Mellows movies, enhances detail in dark scenes.



**N:** Normal mode (Factory preset)

**For your reference**

You can make finer adjustments to the picture if desired (→ page 15, Digital picture mode—User mode).

## To enjoy even higher quality sound—AUDIO ONLY

DVD-A DVD-V VCD CD

You can enjoy higher quality audio by stopping the video signal.

**Press [AUDIO ONLY].**

- The indicator on the main unit lights.

- AUDIO ONLY is canceled if you press the button again or turn the unit off. The light goes out.

**Note**

- Video signals are output while the disc is stopped and when operations such as searching are performed. The television screen can appear unusual while video signals are not being output.

- The television may be distorted when video signals are turned on and off when you turn AUDIO ONLY on and off, but this is not a malfunction.

**Note**

- Virtual Surround Sound will not work, or will have less effect with some discs, even if you select “1” or “2”.

- Turn off the surround sound effects on the equipment you have connected when using this effect.

- Turn Virtual Surround Sound off if it causes distortion.

- Output from this unit will be in stereo (two channels) when Virtual Surround Sound is on.

**Optimum seating position**

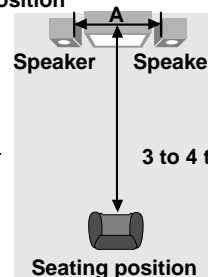

<When using the television's speakers>

Distance A=

Television's width

## Using headphones

**1 Set [PHONES LEVEL] to “MIN” and connect the headphones (not included).**

Headphone plug type: 6.3 mm stereo



**2 Adjust headphone volume with [PHONES LEVEL].**

**Note**

Avoid listening for prolonged periods of time to prevent hearing damage.



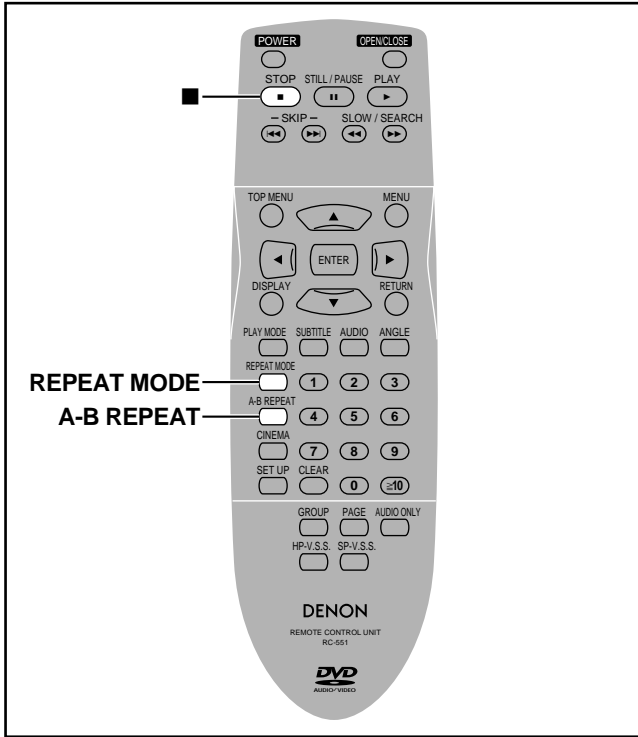

DVD-A DVD-V VCD CD

### Remote control only

## A-B repeat play

You can repeat a section between points A and B within a title or track.

- 1 During play  
Press **[A-B REPEAT]** at the starting point (A).



- 2 Press **[A-B REPEAT]** at the finishing point (B).



### To cancel

Press **[A-B REPEAT]** until "⏮️ \*\*" is displayed.

### Note

- A-B repeat play does not work if the DVD's elapsed play time is not shown on the unit's display.
- Some subtitles recorded around point A or B may fail to appear (DVD).
- The unit automatically determines the end of a title/track as point B when the end of the title/track is reached.

## Repeat play

### During play

Press **[REPEAT MODE]**.

Each time you press the button:

e.g. DVD-Video

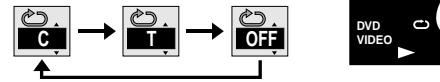

### • DVD-Audio

Track (T) → Whole group (G) → OFF

During All group, Program, or Random play modes, "A" is displayed instead of "G".

### • DVD-Video

Chapter (C) → Title (T) → OFF

### • Video CD/CD

Track (T) → Entire disc (A) → OFF

### If the Video CD has playback control

1. Press **[■]** during play until "PBC PLAY" is cleared from the display.
2. Press the numbered buttons to select a track to start play (⇒ page 9).
3. Press **[REPEAT MODE]** (⇒ above).

### Note

You cannot use repeat play to repeat an entire DVD-Video.

### ■ To repeat only your favorite tracks

DVD-A VCD CD

Start program play (⇒ page 11) and press **[REPEAT MODE]** to display the repeat mode you like.

# Changing soundtracks, subtitle languages and angles

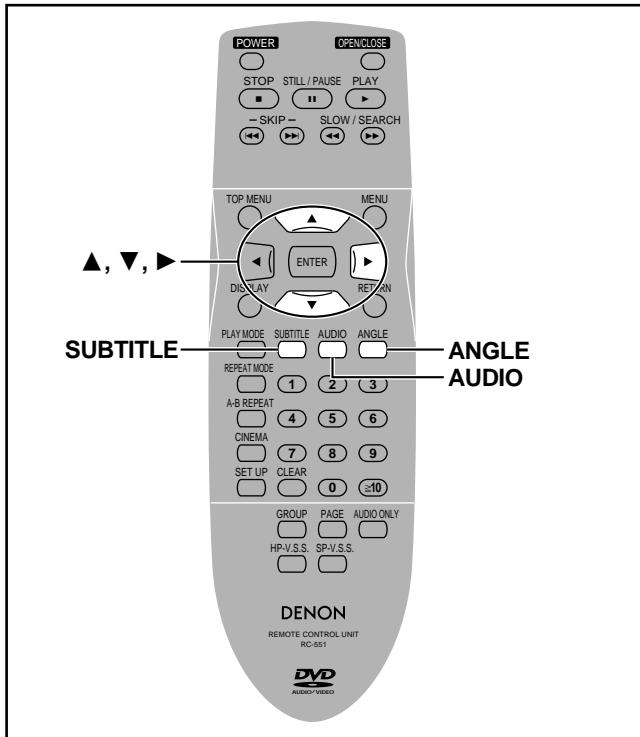

DVD-A DVD-V

## Remote control only

Some DVDs have multiple soundtracks, subtitle languages and camera angles, and you can change these during play.

## Soundtracks

During play

Press **[AUDIO]**.

The number changes each time you press the button.

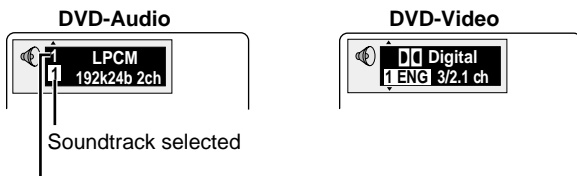

Soundtrack playing

e.g. DVD-Video



Indicates that a multi-channel soundtrack can be down-mixed to two channels.

Lights when a multi-channel soundtrack is playing.

- Play restarts from the beginning of the soundtrack when changing DVD-Audio soundtracks that are accompanied by still pictures.
- Even if a second soundtrack isn't recorded on a DVD-Audio, two soundtrack numbers will normally be shown when you press [AUDIO]. The soundtrack currently playing is number 1.
- You can also use this button to turn the vocals on and off on karaoke discs. Read the disc's instructions for details.

## Subtitles

During play

Press **[SUBTITLE]**.

The number changes each time you press the button.

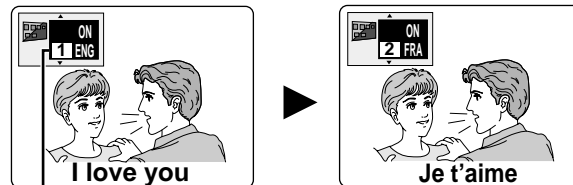

Subtitle language number

To clear/display the subtitles

1. Press [SUBTITLE].
2. Press [▶].
3. Press [▲, ▼] to select "OFF" or "ON".

## Angles

During play

Press **[ANGLE]**.

The number changes each time you press the button.

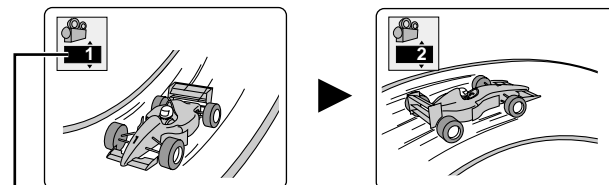

Angle number

## Notes regarding soundtracks and subtitle languages

- "—" or "—" is displayed instead of the language number in circumstances such as when no language is recorded on the disc.
- In some cases, the subtitle language is not changed to the selected one immediately.
- Refer to **D** and **E** on page 15 for language abbreviations and audio signal type details.

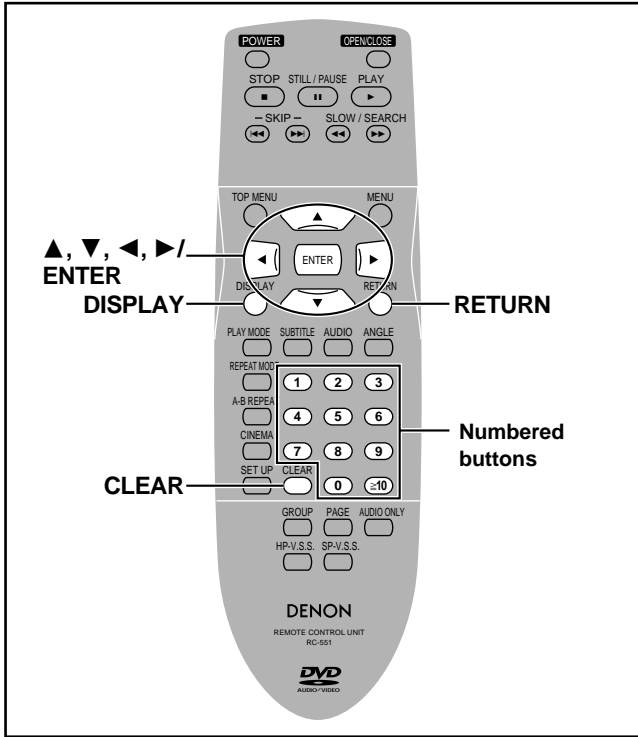

GUI screens are menus that contain information about the disc or unit. These menus allow you to perform operations by changing this information.

## Common procedures

DVD-A | DVD-V | VCD | CD

### Remote control only

#### 1 Press [DISPLAY].

Each time you press the button:  
**A** Disc information → **B** Unit information (⇒ step 2)  
 Original display ← **C** Shuttle screen

- The screens depend on the disc contents.

#### 2 While the leftmost icon is highlighted Press [▲, ▼] to select the menu.

Each time you press the button:  
 Play menu ↔ Video menu  
 Display menu ↔ Audio menu

#### 3 Press [◀, ▶] to select the item.

#### 4 Press [▲, ▼] to select the setting.

- Items with "▲" or "▼" above and below can be changed by [▲, ▼].
- Press [ENTER] if the setting does not change after pressing [▲, ▼].
- Some items require different operations. Read the explanations on the following pages.

### For your reference

- Depending on the condition of the unit (playing, stopped, etc.) and the type of software you are playing, there are some items that you cannot select or change.
- When numbers are displayed (e.g. title No.), the numbered buttons are also effective for setting. After entering numbers, press [ENTER] to register the setting.

### To clear the icons

Press [RETURN] until the menus disappear.

### To change the position of the icons

1. Press [◀, ▶] to select the rightmost icon.
2. Press [▲, ▼] to move the icons.  
(There are 5 positions)



## A Disc information

### e.g. DVD-Video

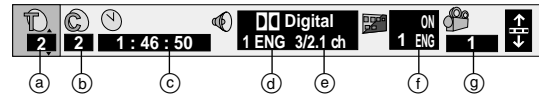

### e.g. DVD-Audio

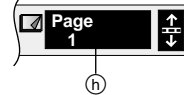

### e.g. Video CD

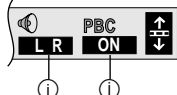

- Ⓐ **T: Title number** [DVD-V]
- Ⓑ **G: Group number** [DVD-A]
- Ⓒ **C: Chapter number** [DVD-V]
- Ⓓ **T: Track number** [DVD-A] [VCD] [CD]
- Ⓔ **Time** [DVD-A] [DVD-V]  
 Select a position to start play by specifying a time with the numbered buttons.  
**Changing the time display** [DVD-A] [VCD] [CD]  
 Press [▲, ▼] to show the elapsed play time, remaining time for the track, or remaining time for the disc/group (DVD-A).
- Ⓕ **Soundtrack language** [DVD-A] [DVD-V] (⇒ page 13)  
 (See **D** on page 15 for language abbreviations.)
- Ⓖ **Audio signal type** [DVD-A] [DVD-V] (⇒ page 13)  
 (See **E** on page 15 for details.)  
**Karaoke vocal on/off** (Karaoke DVD only) [DVD-V]  
 Solo: OFF or ON Duet: OFF, V1+V2, V1 or V2
- Ⓗ **Subtitle language** [DVD-A] [DVD-V] (⇒ page 13)  
 (See **D** on page 15 for language abbreviations.)  
**Subtitles on/off**  
 ON ↔ OFF
- Ⓖ **Angle number** [DVD-A] [DVD-V] (⇒ page 13)
- Ⓗ **Still picture number** [DVD-A]  
 Selected picture is shown during play.
- Ⓘ **Audio mode** [VCD]  
 LR ↔ L ↔ R
- Ⓙ **Menu play** [VCD] (with playback control only)  
 Indicates whether menu play (playback control) is on or off.

## B Unit information

### Play menu

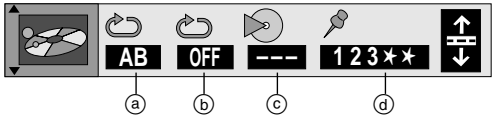

- a **A-B repeat** [DVD-A] [DVD-V] [VCD] [CD] (⇒ page 12)  
[ENTER] (start point) ⇒ [ENTER] (finish point)  
To cancel: [ENTER]
- b **Repeat play** [DVD-A] [DVD-V] [VCD] [CD] (⇒ page 12)
  - DVD-Audio  
Track (T) ↔ Whole group (G) ↔ OFF
  - DVD-Video  
Chapter (C) ↔ Title (T) ↔ OFF
  - Video CD/CD  
Track (T) ↔ Entire disc (A) ↔ OFF
- c **Play mode display** [DVD-A] [VCD] [CD]
  - : Normal play      PGM: Program play
  - RND: Random play    ALL: All group play ([DVD-A])
- d **Marker** [DVD-A] [DVD-V] [VCD] [CD]
 

You can mark up to 5 positions to play again.  
[ENTER] (The unit is now ready to accept markers.)  
To mark a position: [ENTER] (at the desired point)  
To mark another position: [◀, ▶] ⇒ [ENTER]  
To recall a marker: [◀, ▶] ⇒ [ENTER]  
To erase a marker: [◀, ▶] ⇒ [CLEAR]

### Video menu



- Digital picture mode** [DVD-A] [DVD-V] [VCD]
  - N: Normal mode
  - C: Cinema mode (⇒ page 10)
  - U: User mode

The following items are also displayed when you select "U".

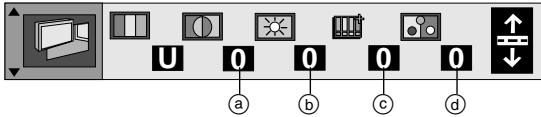

- a **Contrast** (-7 to +7)
- b **Brightness** (0 to +15)
- c **Sharpness** (-6 to +6)
- d **Color** (-7 to +7)

## C Shuttle screen



- ◀: **Slow-motion play (Backward)** [DVD-A] [DVD-V]
- ||: **Pause**
- ▶: **Slow-motion play (Forward)** [DVD-A] [DVD-V] [VCD]
- ◀◀: **Search (Backward)**
- ▶▶: **Search (Forward)**

### Note

The numbers on either side of the shuttle screen indicate the maximum speeds of the search.

### Audio menu

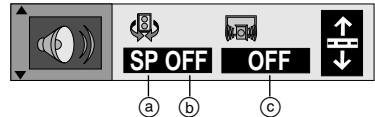

- a **Virtual Surround Sound (V.S.S.) mode** [DVD-V] [VCD] (⇒ page 10)  
SP ↔ HP
- b **SP/HP level** [DVD-V] [VCD] (⇒ page 10)  
1 ↔ 2 ↔ OFF
- c **CINEMA VOICE MODE** [DVD-V] (Dolby Digital/DTS, 3-channel or over only)  
ON ↔ OFF  
The volume of the dialogue from the center channel is raised when you select "ON".

### Display menu

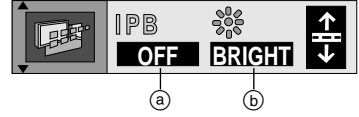

- a **IPB display** [DVD-V]  
ON ↔ OFF  
Displays the picture type (I/P/B) in the still picture mode.
- b **Display dimmer**  
Changes the brightness of the unit's display.  
BRIGHT ↔ DIM ↔ AUTO\* ([DVD-A] [DVD-V] [VCD])

\*The display is dimmed during play, but brightens when you perform operations such as slow-motion, search, and pause.

### D Audio/Subtitle language

|              |                 |                 |
|--------------|-----------------|-----------------|
| ENG: English | SVE: Swedish    | CHI: Chinese    |
| FRA: French  | NOR: Norwegian  | KOR: Korean     |
| DEU: German  | DAN: Danish     | MAL: Malay      |
| ITA: Italian | POR: Portuguese | VIE: Vietnamese |
| ESP: Spanish | RUS: Russian    | THA: Thai       |
| NLD: Dutch   | JPN: Japanese   | *: Others       |

### E Signal type/data

LPCM/PPCM/[□□] Digital/DTS/MPEG: Signal type  
k (kHz): Sampling frequency  
b (bit): Number of bits  
ch (channel): Number of channels

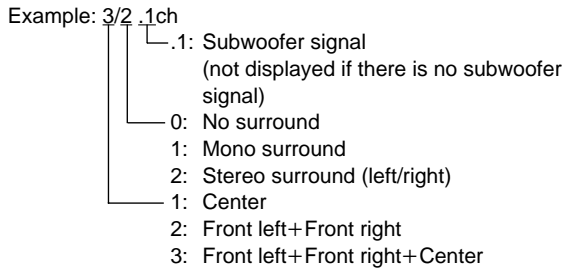

# Home Theater—Enjoying more powerful sound

This unit has built-in Dolby Digital and DTS decoders.

You can enjoy the powerful movie theater and hall-like sound available with Dolby Digital and DTS by connecting an amplifier with 5.1-channel input terminals. You do not need to purchase separate Dolby Digital or DTS decoders.

**Use analog connection to enjoy audio recorded with high sampling frequencies (over 48 kHz). To protect the rights of the producers of this kind of material, this audio will be down-sampled to 48 kHz or 44.1 kHz if you use digital connection.**

ENGLISH

## To enjoy 5.1-channel surround sound

### Analog connection

Connect an amplifier with 5.1-channel audio input terminals.

Change “Speaker setting” (⇒ page 19).

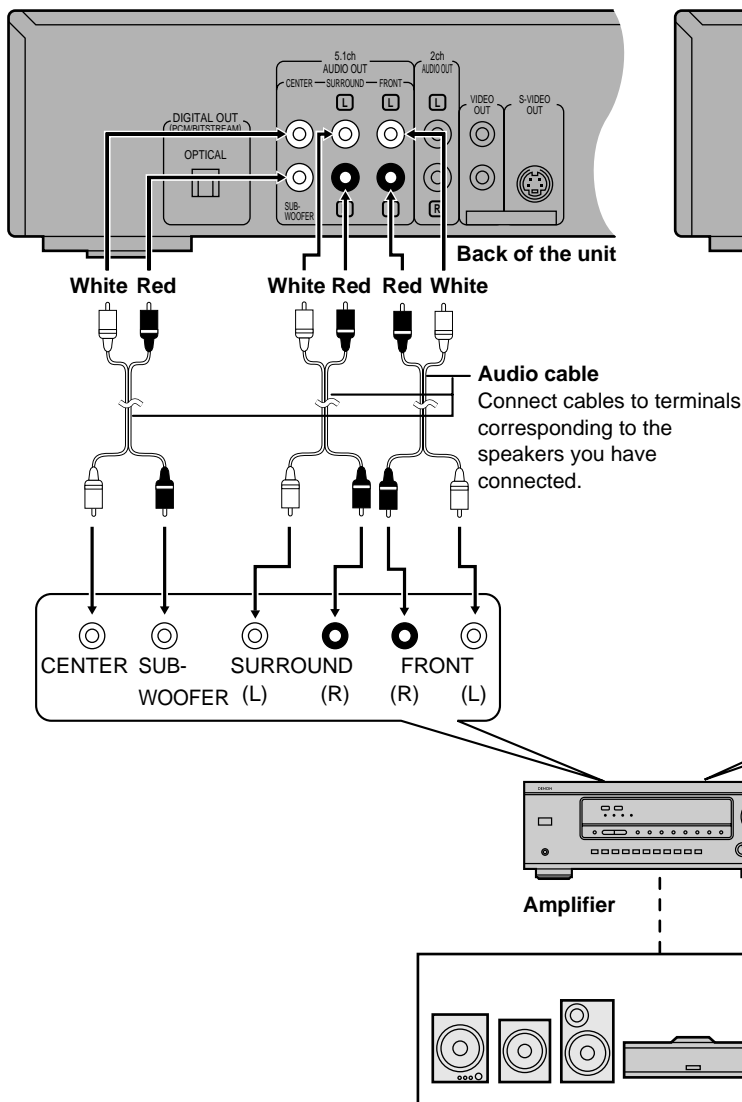

### Digital connection

Connect an amplifier with a built-in decoder or a decoder-amplifier combination.

Change “Digital output” (⇒ page 20).

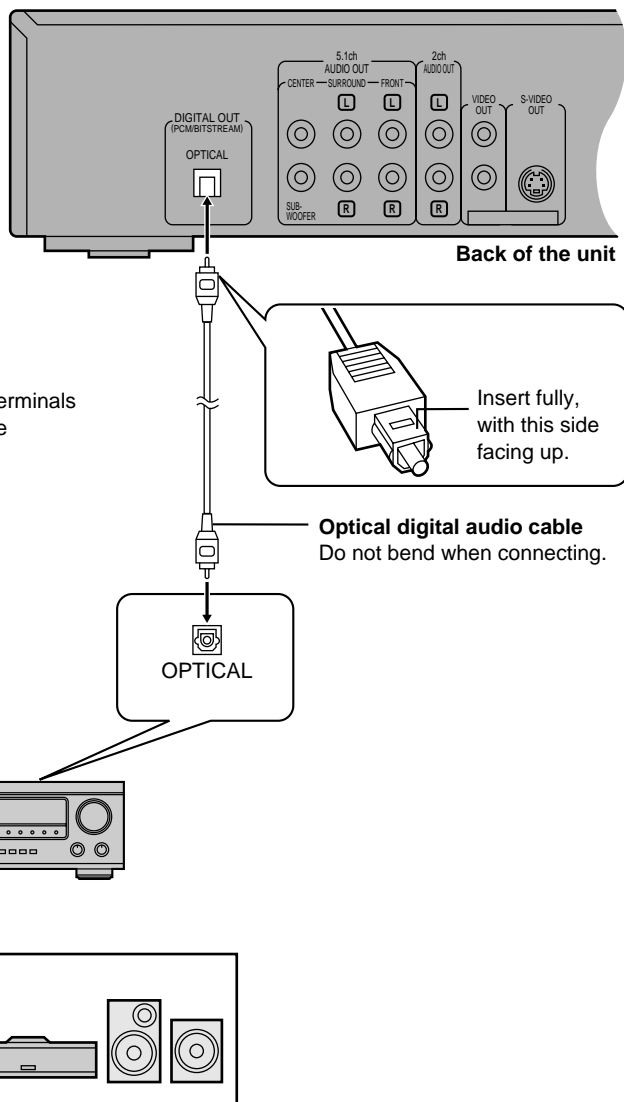

#### Note

- Turn speaker and headphone V.S.S. (⇒ page 10) off when you connect through the 5.1-channel output terminals. The unit does not output the signals for channels other than the front speakers when V.S.S. is on.
- If you do not connect a subwoofer, it is advisable to connect front speakers (L/R) capable of producing bass of less than 100 Hz.

#### Note

You cannot use DTS Digital Surround decoders not suited to DVD-Video.



**Note**

- The equipment connections described are examples.
- Peripheral equipment and optional cables sold separately unless otherwise indicated.
- Before connection, turn off all equipment and read the appropriate operating instructions.

**To enjoy stereo or Dolby Pro Logic**

**A Analog connection**

Connect an analog amplifier or system component.

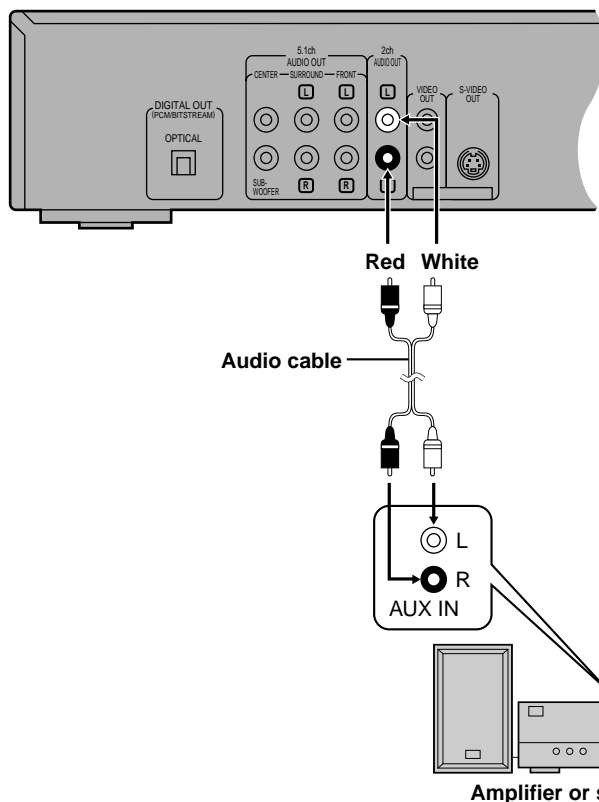

**B Digital connection**

Connect a digital amplifier or system component.  
Change "Digital output" (⇒ page 20).

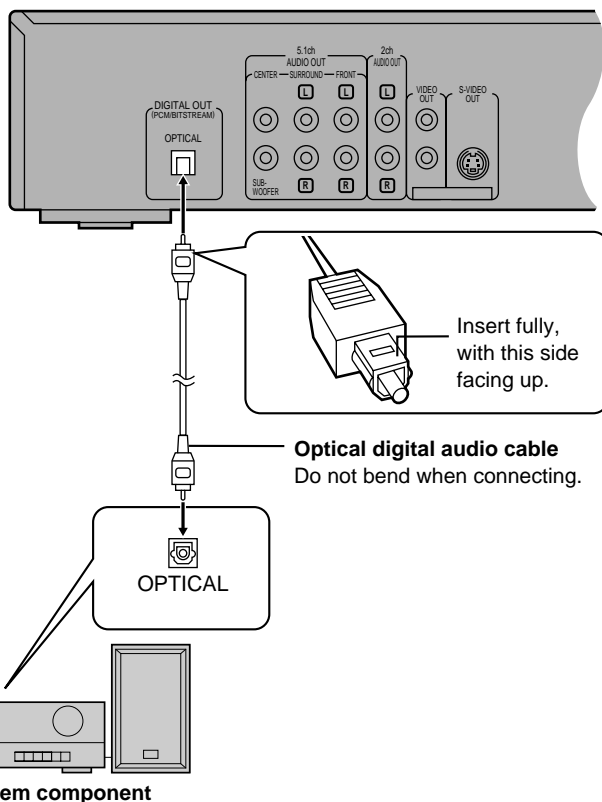

**To enjoy Dolby Pro Logic**

- If you connect an amplifier that can decode Dolby Pro Logic, you will also need to connect center and surround speakers to enjoy surround sound. Read the instructions for the equipment for connection details.
- Turn V.S.S. off (⇒ page 10). Dolby Pro Logic will not function correctly if V.S.S. is on.

**Recording to MDs or cassette tapes**

**Analog recording**

You can record to an MD or cassette deck. Using analog connection means sound will be unaffected by the copy guards found on DVDs.

**To make an analog recording**

Connect the recording equipment with an audio cable (⇒ **A** above).

**Digital recording**

You can record the digital signal directly onto an MD.

The signals on DVDs will be converted to 48 kHz/16 bit linear PCM. Ensure the following conditions are met.

- There is no copy guard recorded on the disc.
- The recording equipment can handle a sampling frequency of 48 kHz.





**To make a digital recording**

1. Connect the recording equipment with an optical digital audio cable (⇒ **B** above).
2. When recording DVDs, make the following settings.  
V.S.S.: OFF (⇒ page 10)  
PCM Down Conversion: Yes (⇒ page 20)  
Dolby Digital/DTS Digital Surround/MPEG: PCM (⇒ page 20)

# Changing settings

This chart shows the settings for this unit. Change the settings to suit your preferences and to suit the unit to the environment in which it is being used. These settings are retained in memory until they are changed, even if the unit is turned off. See page 19 for details on menu operation.

● Underlined items are the factory preset.

| Menus   | Items  | Options   |
|---|--|---|
| <b>Disc</b><br>      | <b>Audio</b> <u>DVD-A</u> <u>DVD-V</u><br>Choose the preferred audio language.   | English    French    German    Italian<br>Spanish    Original* <sup>1</sup> Other * * * * * <sup>2</sup>  |
|   | <b>Subtitle</b> <u>DVD-A</u> <u>DVD-V</u><br>Choose the preferred subtitle language.   | Automatic* <sup>3</sup> English    French    German<br>Italian    Spanish    Other * * * * * <sup>2</sup>   |
|   | <b>Menus</b> <u>DVD-A</u> <u>DVD-V</u><br>Choose the preferred language for disc menus.  | English    French    German    Italian<br>Spanish    Other * * * * * <sup>2</sup>   |
|   | <b>Ratings</b> <u>DVD-V</u><br>Set a ratings level to limit DVD-Video play.<br>● The password screen is shown if you choose levels 0 to 7 or if you choose "Ratings" when levels 0 to 7 have been selected. (⇒ page 19)<br>● Select "Level 0" to prevent play of discs that do not have ratings levels recorded on them. | <b>Setting ratings (When level 8 is selected)</b><br><u>8 No Limit</u> 1 to 7* <sup>4</sup> 0 Lock All<br>-----<br><b>Changing ratings (When level 0–7 is selected)</b><br>Unlock Player                      Change Level<br>Change Password                  Temporary Unlock |
| <b>Video</b><br>     | <b>TV Aspect</b> (⇒ page 5)<br>Choose the setting to suit your television and preference.  | <u>4:3 Pan&amp;Scan</u> 4:3 Letterbox    16:9   |
|   | <b>AV1 Output</b> (⇒ page 4)<br>Choose the video signal format to be output from the AV1 SCART terminal.   | <u>Video</u> S-Video                      RGB   |
|   | <b>Still Mode</b><br>Specify the type of picture shown when paused.  | <u>Automatic</u> Field                      Frame   |
|   | <b>NTSC Disc Output</b><br>Choose whether PAL 60 or NTSC signals are output during playback of NTSC discs (⇒ page 7).  | <u>PAL60</u> : when connected to a PAL television.<br>NTSC: when connected to an NTSC television.   |
| <b>Audio</b><br>    | <b>Speaker Setting</b> <u>DVD-A</u> <u>DVD-V</u> (⇒ page 19)<br>Choose the settings to suit your audio system and the listening environment.   | <u>Multi-channel</u> * <sup>5</sup><br>Speaker presence and size<br>Delay time                  Channel balance<br>-----<br>2-channel* <sup>6</sup>   |
|   | <b>PCM Down Conversion</b> <u>DVD-A</u> <u>DVD-V</u> (⇒ page 20)   | No                      Yes   |
|   | <b>Dolby Digital</b> <u>DVD-A</u> <u>DVD-V</u> (⇒ page 20)   | <u>Bitstream</u> PCM  |
|   | <b>DTS Digital Surround</b> <u>DVD-A</u> <u>DVD-V</u> (⇒ page 20)  | <u>PCM</u> Bitstream  |
|   | <b>MPEG</b> <u>DVD-A</u> <u>DVD-V</u> (⇒ page 20)  | <u>PCM</u> Bitstream  |
|   | <b>D. Range Compression</b> <u>DVD-A</u> <u>DVD-V</u> (Dolby Digital only)<br>Change the dynamic range for late night viewing.   | <u>Off</u> On   |
|   | <b>Audio during Search</b> <u>DVD-A</u> <u>DVD-V</u> <u>VCD</u><br>Choose whether to have sound during search.   | <u>On</u> Off* <sup>7</sup>   |
| <b>Display</b><br> | <b>Menu Language</b><br>Choose the preferred language for these menus and the on-screen messages.  | <u>English</u> Français                  Deutsch<br>Italiano                  Español   |
|   | <b>On-Screen Messages</b><br>Choose whether to show on-screen messages or not.   | <u>On</u> Off   |
| <b>Others</b><br>  | <b>DVD-Video Mode</b><br>Select how to play pictures contained on some DVD-Audio.* <sup>8</sup><br>The setting returns to "Off" when you remove the disc or turn the unit off.   | <u>Off</u> On   |
|   | <b>Demo</b><br>A demonstration of the unit's on-screen displays starts when you select "On".<br>The demonstration stops when you press a button and the setting reverts to "Off".  | <u>Off</u> On   |

## Remarks

- \*<sup>1</sup>The original language of each disc will be selected.
- \*<sup>2</sup>Input a code number with the numbered buttons (⇒ page 22).
- \*<sup>3</sup>If the language selected for "Audio" is not available, subtitles of that language will automatically appear if available on that disc.
- \*<sup>4</sup>Prohibits play of DVD-Video with corresponding ratings recorded on them.
- \*<sup>5</sup>When you have connected 3 or more speakers.
- \*<sup>6</sup>When you have connected 2 speakers or an amplifier with a Dolby Pro Logic decoder.
- \*<sup>7</sup>Audio will still be heard during search with some DVD-Audio.
- \*<sup>8</sup>Off: DVD-Audio are played as DVD-Audio.    On: DVD-Video contents found on DVD-Audio can be played.

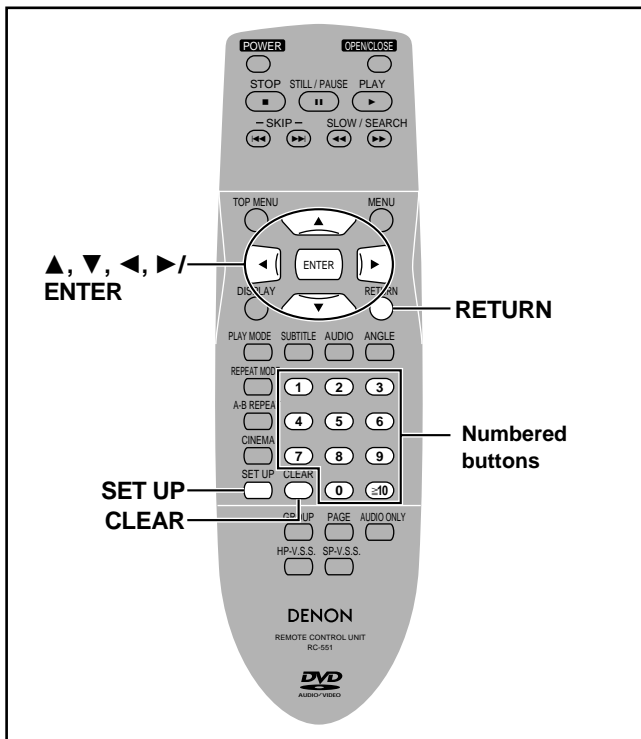

## Common procedures

### Remote control only

See page 18 for menu and option details.

### 1 Press [SET UP] to show the menus.

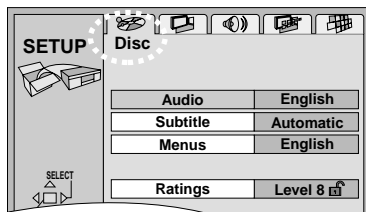

### 2 Press [◀, ▶] to select the menu's tab. The screen changes to display the menu.

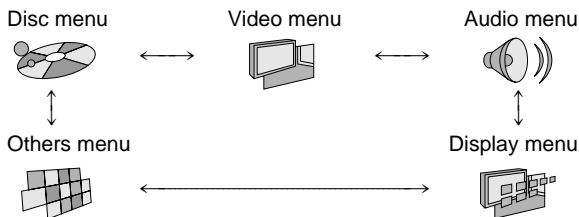

### 3 Press [▲, ▼] to select the item you want to change and press [ENTER].

### 4 Press [▲, ▼] to select the option and press [ENTER].

The screen now shows the menu again.

#### To return to the previous screen

Press [RETURN].

#### When you are finished

Press [SET UP].

## Entering a password (Ratings)

DVD-V

The password screen is shown when you select levels 0 to 7.

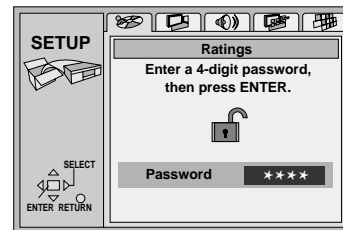

- Input a 4-digit password with the numbered buttons and press [ENTER].
  - If you enter a wrong number, press [CLEAR] to erase it before you press [ENTER].
  - The lock symbol appears closed to show the rating is locked.
  - Do not forget your password.**
- Press [ENTER] to confirm the 4 digits.

Now, when you insert a DVD-Video that exceeds the ratings limit you set, a message appears on the television. Follow the on-screen instructions.

## Speaker setting

DVD-A DVD-V

Change **speaker presence and size** (a), **delay time** (b), and **channel balance** (c) to suit the speakers you have connected. These settings are not necessary when you select "2-channel" (only two speakers are connected).

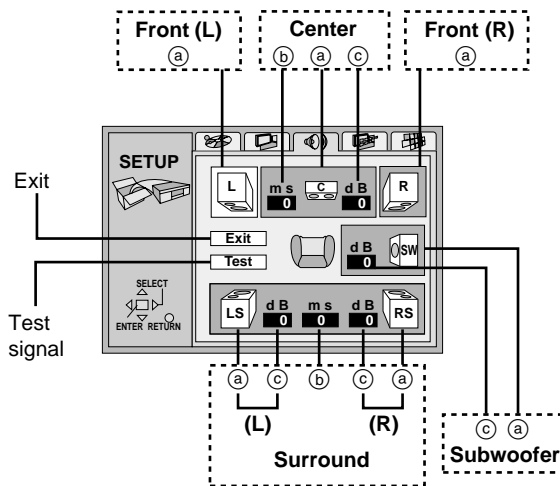

### Speaker presence and size (a)

- Press [▲, ▼, ▶, ◀] to select the item and press [ENTER].
- Press [▲, ▼] to select the setting and press [ENTER].

Icon examples: Surround speaker (L)

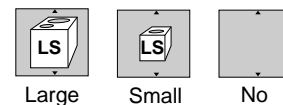

**Large:** When the speaker supports low-frequency (under 100 Hz) reproduction.

**Small:** Select when the speaker does not support low-frequency reproduction.

The size setting for the front speakers is automatically determined by the setting for the subwoofer.

(Continued on next page)

**Delay time (ⓑ)**

**DVD-V (Dolby Digital, center and surround speakers only)**

For optimum listening with 5.1-channel sound, all the speakers, except for the subwoofer, should be the same distance from the seating position. If you have to place the center or surround speakers closer to the seating position, adjust the delay time to make up for the difference.

If distance ⓐ (from the center speaker) and ⓑ (from the surround speakers) are the same as or greater than ⓓ (from the front speakers), leave the delay time as "0", the factory preset.

If either distance ⓐ or ⓑ is less than ⓓ, find the difference in the relevant table and change to the recommended setting.

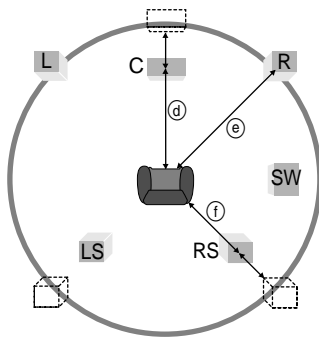

**Changing the delay time**

1. Press [▲, ▼, ◀, ▶] to select the delay time box and press [ENTER].
2. Press [▲, ▼] to adjust the delay time and press [ENTER].

•Center speaker

•Surround speakers

| Difference     | Setting |
|----------------|---------|
| Approx. 50 cm  | 1.3 ms  |
| Approx. 100 cm | 2.6 ms  |
| Approx. 150 cm | 3.9 ms  |
| Approx. 200 cm | 5.3 ms  |

| Difference     | Setting |
|----------------|---------|
| Approx. 200 cm | 5.3 ms  |
| Approx. 400 cm | 10.6 ms |
| Approx. 600 cm | 15.9 ms |

**Channel balance (ⓒ)**

1. Press [▲, ▼, ◀, ▶] to select "Test" and press [ENTER].  
A test signal is output from one speaker at a time, starting with the front left speaker and proceeding clockwise.

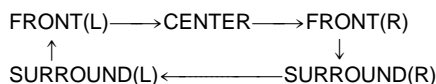

2. While listening to the test signal, press [▲, ▼] to adjust the volume of the center and surround speakers so they are the same apparent volume as the front speakers.  
(The front speakers cannot be adjusted here.)
3. Press [ENTER].  
The test signal stops.

**Note**

No signal is output for the subwoofer. To adjust its volume, play something, then return to this screen to adjust to suit your taste.

**When you are finished**

Press [▲, ▼, ◀, ▶] to select "Exit" and press [ENTER].

**Note**

The unit may be unable to output as set here due to limitations imposed by the unit itself or the disc being played. (The FL display's "P.PCM" indicator lights or "D.MIX" indicator goes out in these cases.)

**Digital output**

**DVD-A DVD-V**

Change the settings when you have connected equipment through this unit's DIGITAL OUT terminal (OPTICAL).

**PCM Down Conversion**

Select how to output the high-quality audio signals (sampling frequencies of 96 kHz and 88.2 kHz) on discs that do not have copyright protection. Choose the settings to suit the equipment you have connected.

| Equipment<br>(Able to handle<br>88.2 kHz or more) | Setting | Audio output                          |
|---|---------|---------------------------------------|
| Yes   | No      | Output as is                          |
| No  | Yes     | Down-sampled to<br>48 kHz or 44.1 kHz |

**Note**

- Some equipment cannot handle sampling frequencies of 88.2 kHz, even if they can handle 96 kHz. Read your equipment's operating instructions for details.
- Signals are down-sampled to either 48 kHz or 44.1 kHz despite the above settings if they have a sampling frequency of 176.4 kHz or more or are copyright protected.

**Dolby Digital, DTS Digital Surround and MPEG**

**Bitstream:** Select if the equipment you connected can decode the signal.  
(Factory preset for Dolby Digital)

**PCM:** Select if the equipment you connected cannot decode the signal.  
(Factory preset for DTS Digital Surround and MPEG)

**IMPORTANT**

**If the equipment you connected cannot decode the signal, the setting must be changed to PCM. If not, signals the equipment cannot process will be output by this unit, causing high levels of noise which can damage your hearing and the speakers.**

# Troubleshooting guide

Before requesting service for this unit, check the chart below for a possible cause of the problem you are experiencing. Some simple checks or a minor adjustment on your part may eliminate the problem and restore proper operation.

If you are in doubt about some of the check points, or if the remedies indicated in the chart do not solve the problem, consult your dealer for instructions.

Reference pages are shown as black circled numbers ④.

## Power

|  |   |
|--|---|
| <b>No power.</b>   | <ul style="list-style-type: none"> <li>● Insert the AC mains lead securely into the household mains socket. ④</li> </ul>  |
| <b>The unit is automatically switched to the standby mode.</b> | <ul style="list-style-type: none"> <li>● To conserve power, the unit automatically switches to standby after approximately 30 minutes in the stop mode. Turn the power back to ON.</li> </ul> |

## Operation

|   |  |
|---|--|
| <b>No response when buttons pressed.</b>  | <ul style="list-style-type: none"> <li>● Some operations may be prohibited by the disc.</li> <li>● The unit may not be operating properly due to lightning, static electricity or some other external factor.</li> </ul> <p><b>Reset procedure:</b><br/>Press [POWER] to switch the unit to the standby mode and then back to ON.<br/>Alternatively, press [POWER] to switch the unit to the standby mode, disconnect the AC mains lead, and then reconnect it.</p>  |
| <b>No operations can be performed with the remote control.</b>                                      | <ul style="list-style-type: none"> <li>● Check the batteries are installed correctly. ⑤</li> <li>● The batteries are depleted: Replace them with new ones. ⑤</li> <li>● Point the remote control at the remote control sensor and operate. ⑤</li> </ul>  |
| <b>Play fails to start even when [▶] (PLAY) is pressed. Play starts but then stops immediately.</b> | <ul style="list-style-type: none"> <li>● Condensation has formed: Wait 1 to 2 hours for it to evaporate.</li> <li>● This unit cannot play discs other than DVD-Audio, DVD-Video, Video CD and CD. ⑦</li> <li>● This unit cannot play DVD-Video with a region number other than "2", "ALL" or multiple region numbers including "2".</li> <li>● The disc may be dirty and may require cleaning.</li> <li>● Ensure that the disc is installed with the label of the side to be played facing upwards. ⑧</li> </ul> |
| <b>Alternative languages fail to be selected.</b>   | <ul style="list-style-type: none"> <li>● An alternative language is not selected with discs which do not contain more than one language.</li> <li>● In the case of some discs, the alternative language cannot be selected with [AUDIO] or [SUBTITLE]. Try selecting it from the disc's menu if one is available. ⑧</li> </ul>   |
| <b>No subtitles.</b>  | <ul style="list-style-type: none"> <li>● Subtitles appear only with discs that contain them.</li> <li>● Subtitles are cleared from the television. Display the subtitles. ⑩</li> </ul>   |
| <b>Soundtrack and/or subtitle language is not the one selected with the SETUP menus.</b>            | <ul style="list-style-type: none"> <li>● The language is not recorded on the disc.</li> </ul>  |
| <b>Angle cannot be changed.</b>   | <ul style="list-style-type: none"> <li>● This function is dependent on software availability. Even if a disc has a number of angles recorded, these angles may be recorded for specific scenes only. ⑩</li> </ul>  |
| <b>CINEMA VOICE MODE has no effect.</b>   | <ul style="list-style-type: none"> <li>● This feature does not work when the unit is outputting bitstream signals.</li> </ul>  |
| <b>You have forgotten your ratings password.</b><br>Reset all the settings to Factory Preset.       | <ul style="list-style-type: none"> <li>● While stopped, press and hold [◀◀] and [■] on the unit and then also press and hold [▲] on the unit until "Initialized" disappears from the television. Turn the unit off and on again. All initial settings will return to the default values.</li> </ul>  |

## Sound

|  |   |
|--|---|
| <b>No sound.</b><br><b>Distorted sound.</b>    | <ul style="list-style-type: none"> <li>● Check the connections. ④ ⑩ ⑭</li> <li>● Check the volume on the equipment you have connected.</li> <li>● Ensure that the input settings for the television and stereo system are correct.</li> <li>● If you have connected this unit to an amplifier through the AUDIO OUT (5.1 ch) terminals, go to the Audio menu in the SETUP menus, and change "Speaker Setting" to suit your speakers. Select the large or small icon for all the speakers you have connected. ⑩</li> <li>● Turn V.S.S. off if it causes distortion. ⑩</li> <li>● Output from this unit will be in stereo (two channels) when V.S.S. is on. Turn V.S.S. off if you are using three or more speakers. ⑩</li> <li>● Due to the specifications on some types of televisions, both video and audio may be cut off when you turn the AUDIO ONLY feature on. ⑩</li> <li>● If the "D.MIX" indicator on the FL display goes out while playing a multi-channel DVD-Audio disc, sound will only be output from speakers specified by the disc. Read the disc's instructions for details.</li> </ul> |
| <b>Piercing noise comes from the speakers.</b> | <ul style="list-style-type: none"> <li>● If you have connected this unit to other equipment through the DIGITAL OUT terminal, ensure you have selected the correct settings for "Dolby Digital", "DTS Digital Surround" and "MPEG" in the SETUP menu's Audio menu. ⑳</li> </ul>   |

Picture

|  |  |
|--|--|
| Picture distorted.   | <ul style="list-style-type: none"> <li>Some distortion is normal during SEARCH.</li> <li>The screen may be disrupted briefly when you turn on and off the AUDIO ONLY feature. 10</li> </ul>  |
| No picture.  | <ul style="list-style-type: none"> <li>Ensure that the equipment is connected properly. 4</li> <li>Make sure the television is on.</li> <li>Ensure the television's video input setting (e.g., VIDEO 1) is correct.</li> </ul>   |
| The picture shown on the television is not normal. (The sides of the picture are cut off or black bands appear at the top and bottom of the screen.) | <ul style="list-style-type: none"> <li>Go to the Video menu in the SETUP screen, and change "TV Aspect" to suit your television. You may also need to change the screen mode on the television itself. 5</li> <li>Ensure that the unit is connected directly to the television, and is not connected through a video cassette recorder.</li> </ul> |
| Picture quality is poor.   | <ul style="list-style-type: none"> <li>Check the settings in the GUI screen's video menu. 15</li> </ul>  |
| The SETUP menus and other screens shown on the television are displayed incorrectly. Colors appear faded.  | <ul style="list-style-type: none"> <li>The unit and television are using different video systems. Use a multi-system or PAL television.</li> </ul>   |

Displays

|  |  |
|--|--|
| "NO PLAY" appears on the unit's display.                                 | <ul style="list-style-type: none"> <li>You inserted a disc the unit cannot play; insert one it can. 7</li> </ul>   |
| No on-screen display.  | <ul style="list-style-type: none"> <li>Go to Display in the SETUP menus, and select "On" for "On-Screen Messages". 18</li> </ul>   |
| GUI screens not displayed or only partially displayed on the television. | <ul style="list-style-type: none"> <li>Press [▲, ▼] while the rightmost icon is highlighted to move them down. 14</li> </ul>   |
| The disc's menu is displayed in a different language.                    | <ul style="list-style-type: none"> <li>Go to Disc in the SETUP menus, and select the preferred language for "Menus". 18</li> </ul>   |
| No menu play.  | <ul style="list-style-type: none"> <li>Menus are only displayed if they are recorded on the disc.</li> </ul>   |
| "CHECK THE DISC" appears on the unit's display.                          | <ul style="list-style-type: none"> <li>Disc is dirty. Wipe the disc clean.</li> </ul>  |
| "ERROR" appears on the unit's display.                                   | <ul style="list-style-type: none"> <li>The track playing has been recorded with a nonstandard system.</li> </ul>   |
| "H□□" appears on the unit's display.<br><br>□□ stands for a number.      | <ul style="list-style-type: none"> <li>Trouble is likely to have occurred. The number following "H" depends on the status of the unit.<br/><b>Reset procedure:</b><br/>Press [POWER] to switch the unit to the standby mode and then back to ON. Alternatively, press [POWER] to switch the unit to the standby mode, disconnect the AC mains lead, and then reconnect it.</li> <li>If the service numbers fail to clear, note the service number and contact a qualified service person.</li> </ul> |
| "NO DISC" appears on the unit's display.                                 | <ul style="list-style-type: none"> <li>You haven't inserted a disc; insert one.</li> <li>You haven't inserted the disc correctly; insert it correctly. 8</li> </ul>  |

Language code list

|                       |                   |                        |                      |                      |                  |
|-----------------------|-------------------|------------------------|----------------------|----------------------|------------------|
| Abkhazian: 6566       | Chinese: 9072     | Hausa: 7265            | Lithuanian: 7684     | Romanian: 8279       | Telugu: 8469     |
| Afar: 6565            | Corsican: 6779    | Hebrew: 7387           | Macedonian: 7775     | Russian: 8285        | Thai: 8472       |
| Afrikaans: 6570       | Croatian: 7282    | Hindi: 7273            | Malagasy: 7771       | Samoan: 8377         | Tibetan: 6679    |
| Albanian: 8381        | Czech: 6783       | Hungarian: 7285        | Malay: 7783          | Sanskrit: 8365       | Tigrinya: 8473   |
| Ameharic: 6577        | Danish: 6865      | Icelandic: 7383        | Malayalam: 7776      | Scots Gaelic: 7168   | Tonga: 8479      |
| Arabic: 6582          | Dutch: 7876       | Indonesian: 7378       | Maltese: 7784        | Serbian: 8382        | Turkish: 8482    |
| Armenian: 7289        | English: 6978     | Interlingua: 7365      | Maori: 7773          | Serbo-Croatian: 8372 | Turkmen: 8475    |
| Assamese: 6583        | Esperanto: 6979   | Irish: 7165            | Marathi: 7782        | Shona: 8378          | Twi: 8487        |
| Aymara: 6588          | Estonian: 6984    | Italian: 7384          | Moldavian: 7779      | Sindhi: 8368         | Ukrainian: 8575  |
| Azerbaijani: 6590     | Faroese: 7079     | Japanese: 7465         | Mongolian: 7778      | Singhalese: 8373     | Urdu: 8582       |
| Bashkir: 6665         | Fiji: 7074        | Javanese: 7487         | Nauru: 7865          | Slovak: 8375         | Uzbek: 8590      |
| Basque: 6985          | Finnish: 7073     | Kannada: 7578          | Nepali: 7869         | Slovenian: 8376      | Vietnamese: 8673 |
| Bengali; Bangla: 6678 | French: 7082      | Kashmiri: 7583         | Norwegian: 7879      | Somali: 8379         | Volapük: 8679    |
| Bhutani: 6890         | Frisian: 7089     | Kazakh: 7575           | Oriya: 7982          | Spanish: 6983        | Welsh: 6789      |
| Bihari: 6672          | Galician: 7176    | Kirghiz: 7589          | Pashto, Pushto: 8083 | Sundanese: 8385      | Wolof: 8779      |
| Breton: 6682          | Georgian: 7565    | Korean: 7579           | Persian: 7065        | Swahili: 8387        | Xhosa: 8872      |
| Bulgarian: 6671       | German: 6869      | Kurdish: 7585          | Polish: 8076         | Swedish: 8386        | Yiddish: 7473    |
| Burmese: 7789         | Greek: 6976       | Laotian: 7679          | Portuguese: 8084     | Tagalog: 8476        | Yoruba: 8979     |
| Byelorussian: 6669    | Greenlandic: 7576 | Latin: 7665            | Punjabi: 8065        | Tajik: 8471          | Zulu: 9085       |
| Cambodian: 7577       | Guarani: 7178     | Latvian, Lettish: 7686 | Quechua: 8185        | Tamil: 8465          |                  |
| Catalan: 6765         | Gujarati: 7185    | Lingala: 7678          | Rhaeto-Romance: 8277 | Tatar: 8484          |                  |

# Specifications

|  |   |
|--|---|
| <b>Signal system:</b>                            | PAL 625/50, PAL 525/60, NTSC                      |
| <b>Operating temperature range:</b>              | +5 to +35 °C                                      |
| <b>Operating humidity range:</b>                 | 5 to 90 % RH (no condensation)                    |
| <b>Discs played (8 or 12 cm):</b>                |   |
| (1) DVD-Video                                    | DVD-R (DVD-Video compatible)                      |
| (2) DVD-Audio                                    |   |
| (3) CD-Audio (CD-DA)                             |   |
| (4) Video CD                                     |   |
| (5) CD-R/CD-RW (CD-DA, Video CD formatted discs) |   |
| <b>Video output:</b>                             |   |
| Output level:                                    | 1 Vp-p (75 Ω)                                     |
| Output terminal:                                 | Pin jack (2 systems)/AV1/AV2                      |
| <b>S video output:</b>                           |   |
| Y output level:                                  | 1 Vp-p (75 Ω)                                     |
| C output level:                                  | NTSC; 0.286 Vp-p (75 Ω)<br>PAL; 0.300 Vp-p (75 Ω) |
| Output terminal:                                 | S terminal (1 system)/AV1                         |
| <b>RGB video output:</b>                         |   |
| R output level:                                  | 0.7 Vp-p (75 Ω)                                   |
| G output level:                                  | 0.7 Vp-p (75 Ω)                                   |
| B output level:                                  | 0.7 Vp-p (75 Ω)                                   |
| Output terminal:                                 | AV1   |
| Number of terminal:                              | 1 system  |
| <b>Audio output:</b>                             |   |
| Output level:                                    | 2 Vrms (1 kHz, 0 dB)                              |
| Output terminal:                                 | Pin jack/AV1/AV2                                  |
| Number of terminals:                             |   |
| 2ch:   | 1 system  |
| 5.1ch discrete output (5.1ch):                   | 1 system  |

|                                |  |
|--------------------------------|--|
| <b>Audio performance:</b>      |  |
| (1) Frequency response:        |  |
| ●DVD (linear audio):           | 4 Hz–22 kHz (48 kHz sampling)<br>4 Hz–44 kHz (96 kHz sampling) |
| ●DVD-Audio:                    | 4 Hz–88 kHz (192 kHz sampling)                                 |
| ●CD audio:                     | 4 Hz–20 kHz  |
| (2) S/N ratio:                 |  |
| ●CD audio:                     | 115 dB   |
| (3) Dynamic range:             |  |
| ●DVD (linear audio):           | 102 dB   |
| ●CD audio:                     | 98 dB  |
| (4) Total harmonic distortion: |  |
| ●CD audio:                     | 0.0025 %   |
| <b>Digital audio output:</b>   |  |
| Optical digital output:        | Optical terminal   |
| <b>Phones jack:</b>            | Stereo, 6.3 mm jack  |
| <b>Pickup:</b> Wave length:    | 658 nm/790 nm  |
| Laser power:                   | CLASS 2/CLASS 1  |
| <b>Power supply:</b>           | AC 220–240 V, 50 Hz  |
| <b>Power consumption:</b>      | 15 W   |
| <b>Dimensions:</b>             | 434 (W)×252 (D)×82 (H) mm<br>(including protrusions)           |
| <b>Mass:</b>                   | 2.9 kg   |

**Power consumption in standby mode:** approx. 4 W

### Note

Specifications are subject to change without notice.  
Mass and dimensions are approximate.

Certain audio feature of this product manufactured under a license from Desper Products, Inc.

Manufactured under license from Dolby Laboratories.  
“Dolby”, “Pro Logic” and the double-D symbol are trademarks of Dolby Laboratories.

Manufactured under license from Digital Theater Systems, Inc. US Pat. No.5,451,942, 5,956,674, 5,974,380, 5,978,762 and other world-wide patents issued and pending. “DTS” and “DTS Digital Surround” are registered trademarks of Digital Theater Systems, Inc. © 1996, 2000 Digital Theater Systems, Inc. All rights reserved.

This product incorporates copyright protection technology that is protected by method claims of certain U.S. patents and other intellectual property rights owned by Macrovision Corporation and other rights owners. Use of this copyright protection technology must be authorized by Macrovision Corporation, and is intended for home and other limited viewing uses only unless otherwise authorized by Macrovision Corporation. Reverse engineering or disassembly is prohibited.

**WARNUNG!**

DIESES PRODUKT ERZEUGT LASERSTRAHLUNG. DURCHFÜHRUNG ANDERER VORGÄNGE ALS DER HIER ANGEGBENEN KANN ZU GEFÄHRLICHER STRAHLUNG FÜHREN. REPARATUREN DÜRFEN NUR VON QUALIFIZIERTEM FACHPERSONAL DURCHGEFÜHRT WERDEN.

**ATTENZIONE!**

QUESTO APPARECCHIO UTILIZZA UN LASER. L'USO DI APPARECCHI DI CONTROLLO O DI REGOLAZIONE, O PROCEDURE DI UTILIZZAZIONE DIVERSE DA QUELLE INDICATE IN QUESTO MANUALE DI ISTRUZIONI, POSSONO CAUSARE L'ESPOSIZIONE A RADIAZIONI PERICOLOSE. NON APRIRE I COPERCHI E NON CERCARE DI RIPARARE DA SOLI. PER QUALSIASI RIPARAZIONE RIVOLGERSI A PERSONALE QUALIFICATO.

**AVERTISSEMENT!**

CET APPAREIL UTILISE UN LASER. L'UTILISATION DE COMMANDES OU DE RÉGLAGES OU L'EXÉCUTION DE PROCÉDURES AUTRES QUE CELLES SPÉCIFIÉES ICI PEUVENT PROVOQUER UNE EXPOSITION À DES RADIATIONS DANGEREUSES. NE PAS OUVRIR LES COUVERCLES NI ESSAYER DE RÉPARER SOI-MÊME. CONFIER TOUT TRAVAIL D'ENTRETIEN À UN PERSONNEL QUALIFIÉ.

**WAARSCHUWING!**

IN DIT APPARAAT WORDT EEN LASER GEBRUIKT. HET GEBRUIK VAN REGELAARS EN HET MAKEN VAN AFSTELLINGEN OF BEDIENINGEN DIE NIET IN DEZE GEBRUIKSAANWIJZING BESCHREVEN ZIJN, KAN RESULTEREN IN BLOOTSTELLING AAN GEVAARLIJKE STRALING. MAAK HET APPARAAT NIET OPEN EN GA NIET ZELF REPAREREN. LAAT ONDERHOUD AAN ERKENDE VAKMENSEN OVER.

**¡ADVERTENCIA!**

ESTE APARATO UTILIZA UN LÁSER. EL USAR LOS CONTROLES, HACER LOS REGLAJES O LOS PASOS REQUERIDOS EN FORMA DIVERSA DE LA AQUÍ EXPUESTA PUEDE REDUNDAR EN EXPOSICIÓN PELIGROSA A LA RADIACIÓN. NO ABRA LAS TAPAS NI HAGA REPARACIONES USTED MISMO. EN CASO DE PRODUCIRSE ANOMALÍAS SOLICITE AYUDA DE PERSONAL CUALIFICADO.

**WARNING!**

OM APPARATEN ANVÄNDS PÅ ANNAT SÄTT ÄN I DENNA BRUKSANVISNING SPECIFICERATS, KAN ANVÄNDAREN UTSÄTTAS FÖR OSYNLIG LASERSTRÅLNING, SOM ÖVERSKRIDER GRÄNSEN FÖR LASERKLASS 1.

CLASS 1  
LASER PRODUCT

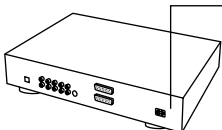
**WARNUNG:**

ZUR REDUZIERUNG DER GEFAHR VON BRAND, ELEKTRISCHEM SCHLAG UND BESCHÄDIGUNG IST DIESES GERÄT SORGFÄLTIG VOR NÄSSE, FEUCHTIGKEIT, SPRITZ- UND TROPFWASSER ZU SCHÜTZEN; STELLEN SIE KEINE FLÜSSIGKEITEN ENTHALTENDEN BEHÄLTER, Z.B. BLUMENVASEN, AUF DAS GERÄT.

**ATTENZIONE:**

PER RIDURRE IL RISCHIO D'INCENDIO, SCOSSE ELETTRICHE O DANNI ALL'UNITÀ, NON ESPORLA ALLA PIOGGIA, UMIDITÀ, GOCCIOLAMENTI O SPRUZZI E NON METTERVI SOPRA ALCUN OGGETTO CONTENENTE LIQUIDI, COME UN VASO DI FIORI.

**AVERTISSEMENT:**

POUR RÉDUIRE LES RISQUES D'INCENDIE, D'ÉLECTROCUTION OU DE DOMMAGES AU PRODUIT, N'EXPOSEZ PAS CET APPAREIL À LA PLUIE, L'HUMIDITÉ, L'ÉGOUTTEMENT OU L'ÉCLABOUSSEMENT ET NE PLACEZ PAS D'OBJETS REMPLIS DE LIQUIDES TELS QUE VASES DESSUS.

**WAARSCHUWING:**

TENEINDE HET GEVAAR VOOR BRAND, ELEKTRISCHE SCHOK OF PRODUCTBESCHADIGING TE VERMINDEREN, MAG DIT APPARAAT NIET WORDEN BLOOTGESTELD AAN REGEN, VOCHT, EN DRUPPELEND OF SPATTEND WATER, EN MOGEN ER GEEN VOORWERPEN MET WATER OF ANDERE VLOEISTOFFEN ERIN, ZOALS BLOEMENVASEN, OP HET APPARAAT WORDEN GEZET.

**AVISO:**

PARA REDUCIR EL RIESGO DE INCENDIOS, DESCARGAS ELÉCTRICAS O DAÑOS EN ESTE APARATO, NO LO EXPONGA A LA LLUVIA, HUMEDAD, GOTEOS NI SALPICADURAS, Y NO COLOQUE ENCIMA DE ÉL OBJETOS QUE CONTENGAN LÍQUIDOS COMO, POR EJEMPLO, FLOREROS.

**VARNING:**

FÖR ATT MINSKA RISKEN FÖR ELDSVÅDA, ELEKT-RISKA STÖTAR OCH SKADOR PÅ PRODUKTEN FÅR DEN INTE UTSÄTTAS FÖR REGN, FUKTIGHET, VATTENDROPPAR ELLER VATTENSTÅNK, OCH INGA FÖREMÅL SOM ÄR FYLDA MED VÄTSKA, SÅ SOM VASER, BÖR PLACERAS PÅ APPARATEN.

|           |  |
|-----------|--|
| DANGER    | - VISIBLE AND INVISIBLE LASER RADIATION WHEN OPEN. AVOID DIRECT EXPOSURE TO BEAM. (FDA 21 CFR)   |
| CAUTION   | - VISIBLE AND INVISIBLE LASER RADIATION WHEN OPEN. AVOID EXPOSURE TO BEAM. (IEC60825-1)          |
| ATTENTION | - RAYONNEMENT LASER VISIBLE ET INVISIBLE EN CAS D'OUVERTURE. EXPOSITION DANGEREUSE AU FAISCEAU.  |
| ADVARSEL  | - SYNLIG OG USYNLIG LASERSTRÅLING VED ÅBNING. UNNGÅ UDSÆTTELSE FOR STRÅLING.                     |
| VARO!     | - AVATTAESSA OLET ALTTIINA NÄKYVÄÄ JA NÄKYMÄTÖN LASERSÄTEILYLLE. ÄLÄ KATSO SÄTEESEEN.            |
| VARNING   | - SYNLIG OCH OSYNLIG LASERSTRÅLNING NÄR DENNA DEL ÄR ÖPPNAD. BETRakta EJ STRÅLEN.                |
| ADVARSEL  | - SYNLIG OG USYNLIG LASERSTRÅLING NÄR DEKSEL ÅPNES. UNNGÅ EKSPONERING FOR STRÅLEN.               |
| VORSICHT  | - SICHTBARE UND UNSICHTBARE LASERSTRAHLUNG, WENN ABDECKUNG GEÖFFNET. NICHT DEM STRAHL AUSSETZEN. |
| 注意        | - 打开时有可见及不可见激光辐射。避免激光束照射。  |
| 注意        | - ここを開くと可視及び不可視のレーザー光が出ます。ビームを直接見たり、触れたりしないでください。 RQLS0233                                       |

(Im Inneren des Gerätes)  
(All'interno dell'unità)  
(Intérieur du lecteur)  
(Binnenin de speler)  
(Parte interior del aparato)  
(Apparatens insida)



## WARNUNG!

- UM AUSREICHENDE BELÜFTUNG ZU GEWÄHRLEISTEN, DARF DIESES GERÄT NICHT IN EINEM BÜCHERREGAL, EINBAUSCHRANK ODER EINEM SONSTIGEN ENGEN RAUM INSTALLIERT ODER AUFGESTELLT WERDEN. SORGEN SIE DAFÜR, DASS DER BELÜFTUNGSZUSTAND NICHT DURCH VORHÄNGE ODER ANDERE MATERIALIEN BEHINDERT WIRD, UM STROMSCHLAG- ODER FEUERGEFAHR DURCH ÜBERHITZUNG ZU VERMEIDEN.
- ACHTEN SIE DARAUF, DIE ENTLÜFTUNGSSCHLITZE DES GERÄTES NICHT DURCH GEGENSTÄNDE AUS PAPIER ODER STOFF ZU BLOCKIEREN, Z.B. ZEITUNGEN, TISCHDECKEN UND VORHÄNGE.
- STELLEN SIE KEINE QUELLEN OFFENER FLAMMEN, Z.B. BRENNENDE KERZEN, AUF DAS GERÄT.
- BEACHTEN SIE BEI DER ENTSORGUNG VERBRAUCHTER BATTERIEN DIE EINSCHLÄGIGEN UMWELTSCHUTZBESTIMMUNGEN.

## ATTENZIONE!

- PER MANTENERE UNA BUONA VENTILAZIONE, NON INSTALLARE O SISTEMARE QUESTA UNITÀ IN UNO SCAFFALE DEI LIBRI, ARMADIETTO INCORPORATO OD ALTRO SPAZIO RISTRETTO. PER PREVENIRE I RISCHI DI SCOSSE O INCENDIO DOVUTI A SURRISCALDAMENTO, ACCERTARSI CHE TENDE OD ALTRO MATERIALE NON OSTRUISCANO LE CONDIZIONI DI VENTILAZIONE.
- NON OSTRUIRE LE APERTURE DI VENTILAZIONE DELL'UNITÀ CON GIORNALI, TOVAGLIE, TENDE ED ALTRI OGGETTI SIMILI.
- NON METTERE SULL'UNITÀ SORGENTI DI FIAMME NUDE, COME CANDELE ACCESE.
- DISFARSI DELLE PILE RISPETTANDO L'AMBIENTE.

## AVERTISSEMENT!

- NE PAS INSTALLER NI PLACER L'APPAREIL DANS UNE BIBLIOTHÈQUE, UN PLACARD RENFERMÉ NI AUCUN AUTRE ESPACE RÉDUIT DE FAÇON À ASSURER UNE BONNE VENTILATION. VÉRIFIER QU'AUCUN RIDEAU NI AUCUN AUTRE MATÉRIAU NE BLOQUE LA VENTILATION DE FAÇON À ÉVITER TOUT RISQUE DE CHOC ÉLECTRIQUE OU DE FEU DÙ À UNE SURCHAUFFE.
- NE BOUCHEZ PAS LES OUVERTURES D'AÉRATION DE L'APPAREIL AVEC DES JOURNAUX, NAPPES, RIDEAUX OU OBJETS SIMILAIRES.
- NE PLACEZ PAS DE SOURCES DE FLAMMES VIVES TELLES QUE BOUGIES ALLUMÉES SUR L'APPAREIL.
- JETEZ LES PILES D'UNE MANIÈRE COMPATIBLE AVEC L'ENVIRONNEMENT.

## WAARSCHUWING!

- OM EEN GOEDE VENTILATIE TE VERZEKEREN, DIT APPARAAT NIET IN EEN BOEKENKAST, EEN INGEBOUWDE KAST OF EEN ANDERE GESLOTEN RUIMTE INSTALLEREN OF GEBRUIKEN. ZORG ERVOOR DAT DE VENTILATIEWEGEN NIET DOOR GORDIJNEN OF ANDERE MATERIALEN WORDEN AFGESLOTEN, OM GEVAAR VOOR ELEKTRISCHE SCHOK OF BRAND TEN GEVOLGE VAN OVERVERHITTING TE VOORKOMEN.
- ZORG DAT DE VENTILATIE-OPENINGEN VAN HET APPARAAT NIET GEBLOCKEERD WORDEN DOOR KRANTEN, TAFELKLEEDJES, GORDIJNEN, OF IETS DERGELIJKS.
- ZET GEEN OPEN VUUR, ZOALS BRANDENDE KAARSEN, OP HET APPARAAT.
- DOE LEGE BATTERIJEN WEG OP EEN MILIEUVRIENDELIJKE MANIER.

## ¡ADVERTENCIA!

- PARA MANTENER BIEN VENTILADA ESTA UNIDAD, NO LA INSTALE NI PONGA EN UN ESTANTE DE LIBROS, MUEBLE EMPOTRADO U OTRO ESPACIO DE DIMENSIONES REDUCIDAS. ASEGÚRESE QUE CORTINAS Y OTROS MATERIALES NO OBSTRUYAN LAS CONDICIONES DE VENTILACIÓN PARA PREVENIR EL RIESGO DE SACUDIDAS ELÉCTRICAS O INCENDIOS DEBIDOS AL RECALENTAMIENTO.
- NO OBSTRUYA LAS ABERTURAS DE VENTILACIÓN DE LA UNIDAD CON PERIÓDICOS, MANTELES, CORTINAS U OBJETOS SIMILARES.
- NO COLOQUE OBJETOS CON LLAMA DESCUBIERTA, UNA VELA POR EJEMPLO, ENCIMA DE LA UNIDAD.
- TIRE LAS PILAS DE FORMA QUE NO CONTAMINE EL MEDIO AMBIENTE.

## VARNING!

- FÖR ATT APPARATEN SKA FÅ GOD VENTILATION, INSTALLERA ELLER PLACERA DEN INTE I EN BOKHYLLA, ETT INBYGGT SKÅP ELLER I ANDRA BEGRÄNSADE UTRYMMEN. FÖR ATT FÖREBYGGA RISK FÖR ELSTÖTAR OCH BRAND PÅ GRUND AV ÖVERHETNING, KONTROLLERA ATT GARDINER ELLER ANDRA FÖREMÅL INTE FÖRHINDRAR APPARATENS VENTILERING.
- SE TILL ATT ENHETENS VENTILATIONSÖPPNINGAR INTE ÄR FÖRTÄPPTA AV TIDNINGAR, BORDSDUKAR, GARDINER ELLER LIKNANDE FÖREMÅL.
- STÄLL INGA FÖREMÅL MED ÖPPEN LÅGA, SÅ SOM ETT TÄNT STEARINLJUS, OVANPÅ ENHETEN.
- GÖR DIG AV MED BATTERIER PÅ ETT MILJÖVÄNLIGT SÄTT.

Bij dit produkt zijn  
batterijen geleverd.

NL

Wanneer deze leeg zijn,  
moet u ze niet  
weggooien, maar  
inleveren als KCA.



Draag bij tot het behoud van het milieu.

- Lege en oplaadbare batterijen mogen niet bij het huisvuil worden geplaatst.

A



B

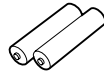

C



D

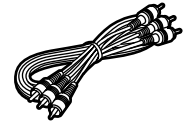

## DEUTSCH

Bitte überprüfen Sie nach dem Auspacken, dass das unten aufgeführte Zubehör vollständig vorhanden ist.

|  |   |
|--|---|
| <b>A Fernbedienung</b> .....                 | 1 |
| <b>B Batterien für Fernbedienung</b> .....   | 2 |
| <b>C Netzkabel</b> .....                     | 1 |
| <b>D Audio/Video-Kabel</b> .....             | 1 |
| <b>E Bedienungsanleitung</b> .....           | 1 |
| <b>F Liste der Kundendienststellen</b> ..... | 1 |

### Bemerkung

Das mitgelieferte Netzkabel ist ausschließlich für den Gebrauch mit diesem Gerät bestimmt. Dieses Netzkabel auf keinen Fall für andere Geräte verwenden.

## ITALIANO

Controllare e identificare gli accessori in dotazione spuntando le caselle.

|   |   |
|---|---|
| <b>A Telecomando</b> .....                  | 1 |
| <b>B Pile per il telecomando</b> .....      | 2 |
| <b>C Cavo di alimentazione</b> .....        | 1 |
| <b>D Cavo audio/video</b> .....             | 1 |
| <b>E Istruzioni per l'uso</b> .....         | 1 |
| <b>F Lista dei centri di servizio</b> ..... | 1 |

### Nota

Il cavo di alimentazione in dotazione è soltanto per l'uso con questa unità. Non usarlo con altri apparecchi.

## FRANÇAIS

Veuillez vérifier et identifier les accessoires fournis.

|  |   |
|--|---|
| <b>A Télécommande</b> .....                  | 1 |
| <b>B Piles de télécommande</b> .....         | 2 |
| <b>C Cordon d'alimentation secteur</b> ..... | 1 |
| <b>D Câble audio/vidéo</b> .....             | 1 |
| <b>E Mode d'emploi</b> .....                 | 1 |
| <b>F Liste des centres de service</b> .....  | 1 |

### Remarque

Le cordon d'alimentation secteur fourni a été conçu exclusivement pour cet appareil. Ne pas l'utiliser avec d'autres appareils.

Dieses Gerät kann beim Betrieb Hochfrequenzstörungen auffangen, die von einem in der Nähe verwendeten Handy verursacht werden. Falls eine solche Störbeeinflussung festgestellt wird, sollte das Handy in größerer Entfernung von diesem Gerät betrieben werden.

Durante l'uso, questo prodotto potrebbe essere soggetto all'interferenza radio causata dal cellulare. Se si dovesse verificare tale interferenza, aumentare la distanza tra questo prodotto e il cellulare.

Ce produit peut être perturbé par les ondes des téléphones mobiles pendant l'utilisation. Si vous constatez une telle interférence, éloignez le téléphone mobile du produit.

Tijdens het gebruik is dit product vatbaar voor radiostoring veroorzaakt door een mobiele telefoon. Wanneer dergelijke storing optreedt, moet u dit product en de mobiele telefoon verder van elkaar vandaan gebruiken.

Este producto puede tener interferencias causadas por teléfonos móviles durante su utilización. Si tales interferencias resultan evidentes, aumente la separación entre el producto y el teléfono móvil.

## NEDERLANDS

Controleer of alle accessoires aanwezig zijn en streep aan in de controlevakjes.

|   |   |
|---|---|
| <b>A Afstandsbediening</b> .....                    | 1 |
| <b>B Batterijen voor de afstandsbediening</b> ..... | 2 |
| <b>C Netsnoer</b> .....                             | 1 |
| <b>D Audio/videokabel</b> .....                     | 1 |
| <b>E Gebruiksaanwijzing</b> .....                   | 1 |
| <b>F Lijst van Servicecentra</b> .....              | 1 |

### Opmerking

Het bijgeleverde netsnoer is uitsluitend bestemd voor gebruik met dit apparaat. Gebruik het niet voor andere apparatuur.

## ESPAÑOL

Marque e identifique los accesorios suministrados.

|  |   |
|--|---|
| <b>A Mando a distancia</b> .....               | 1 |
| <b>B Pilas para el mando a distancia</b> ..... | 2 |
| <b>C Cable de alimentación de CA</b> .....     | 1 |
| <b>D Cable de audio/vídeo</b> .....            | 1 |
| <b>E Instrucciones de funcionamiento</b> ..... | 1 |
| <b>F Lista de centros de servicio</b> .....    | 1 |

### Nota

El cable de alimentación de CA incluido es para ser usado con este aparato solamente. No lo utilice con otro equipo.

## SVENSKA

Var vänlig och kontrollera och pricka av de medföljande tillbehören.

|   |   |
|---|---|
| <b>A Fjärrkontroll</b> .....                  | 1 |
| <b>B Batterier till fjärrkontrollen</b> ..... | 2 |
| <b>C Nätsladd</b> .....                       | 1 |
| <b>D Ljud-/videokabel</b> .....               | 1 |
| <b>E Bruksanvisning</b> .....                 | 1 |
| <b>F Lista över servicecentraler</b> .....    | 1 |

### Observera

Den medföljande nätsladden är endast avsedd för användning tillsammans med denna enhet. Använd den inte till andra komponenter.

Det kan inträffa att den här produkten under användningen tar emot radiostörningar, orsakade av mobiltelefoner. Öka avståndet mellan produkten och mobiltelefonen om störningarna är uppenbara.

DIESES GERÄT IST FÜR DEN BETRIEB IN LÄNDERN MIT GEMÄSSIGTEM KLIMA BESTIMMT.

QUESTA UNITÀ È PROGETTATA PER L'USO NEI PAESI CON CLIMA MITE.

CET APPAREIL EST DESTINÉ AUX CLIMATS TEMPÉRÉS.

DIT APPARAAT IS BESTEMD VOOR GEBRUIK IN EEN GEMATIGD KLIMAAT.

ESTA UNIDAD HA SIDO DISEÑADA PARA SER UTILIZADA EN CLIMAS MODERADOS.

DENNA ENHET ÄR AVSEDD FÖR ANVÄNDNING PÅ PLATSER MED MODERAT KLIMAT.

## 2 Fernbedienung/Telecomando/La télécommande/De afstandsbediening/EI mando a distancia/Fjärrkontrollen

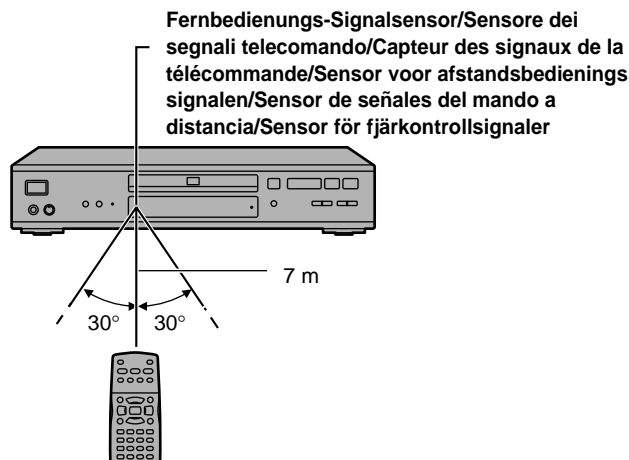
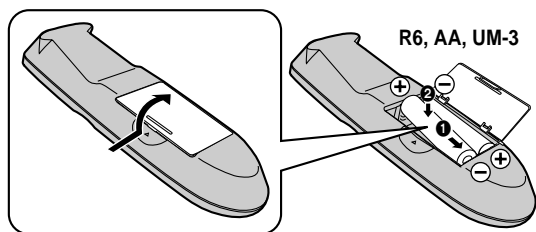

Fernbedienungs-Signalsensor/Sensore dei segnali telecomando/Capteur des signaux de la télécommande/Sensor voor afstandsbedienings signalen/Sensor de señales del mando a distancia/Sensor för fjärrkontrollsignaler

### DEUTSCH

- Legen Sie die Batterien so ein, dass die Pole (+ und –) auf die entsprechenden Markierungen im Inneren des Batteriefachs ausgerichtet sind.
- Keine Akkus verwenden.
- Verbrauchte Batterien sachgerecht entsorgen.

#### Vermeiden Sie es,

- alte und neue Batterien zusammen zu verwenden;
- verschiedene Batteriesorten gleichzeitig zu verwenden;
- Batterien starker Hitze oder offenen Flammen auszusetzen;
- Batterien auseinanderzunehmen oder kurzzuschließen;
- Alkali- oder Manganbatterien aufzuladen;
- Batterien zu verwenden, deren Ummantelung sich teilweise abgelöst hat.

Ein unsachgemäßer Umgang mit Batterien kann zu einem Auslaufen von Elektrolyt führen, was Beschädigungen und Verletzungen durch Kontakt mit dem Elektrolyt sowie Brand verursachen kann.

Entfernen Sie die Batterien aus dem Batteriefach, wenn die Fernbedienung längere Zeit nicht verwendet werden soll, und bewahren Sie sie an einem kühlen, dunklen Ort auf.

### ITALIANO

- Inserire le pile allineandone le polarità (+ e –) con quelle del telecomando.
- Non usare pile ricaricabili.

#### Non:

- mischiare pile vecchie e nuove.
- usare allo stesso tempo pile di tipo diverso.
- riscaldare le pile o esporle a una fiamma.
- smontare o cortocircuitare le pile.
- cercare di ricaricare le pile alcaline o al manganese.
- usare pile con il loro rivestimento rovinato.

Il trattamento sbagliato delle pile può causare perdite di acido, che potrebbe danneggiare ciò con cui viene a contatto e causare un incendio.

Rimuovere le pile se non si intende usare il telecomando per un lungo periodo di tempo. Conservarle in un posto fresco e buio.

### FRANÇAIS

- Insérez les piles dans le sens de polarité (+ et –) indiqué dans la télécommande.
- Ne pas utiliser de piles de type rechargeable.

#### Ne pas:

- mélanger les piles usées et neuves.
- utiliser différents types de piles en même temps.
- chauffer les piles ou les exposer aux flammes.
- démonter ou court-circuiter les piles.
- essayer de recharger les piles alcalines ou au manganèse.
- utiliser des piles sans revêtement.

Une mauvaise utilisation des piles peut provoquer des fuites d'électrolyte risquant d'endommager les pièces avec lesquelles le liquide entre en contact et de causer un incendie.

Si la télécommande doit rester inutilisée pendant longtemps, retirez les piles et rangez-les dans un endroit frais et sombre.

### NEDERLANDS

- Plaats de batterijen erin zodat hun (+) en (–) polen overeenkomen met de aanduidingen in het batterijvak.
- Gebruik geen oplaadbare batterijen.

#### Dit mag u niet doen:

- oude en nieuwe batterijen door elkaar gebruiken.
- batterijen van een verschillend type door elkaar gebruiken.
- de batterijen verhitten of in vuur gooien.
- de batterijen uit elkaar nemen of kortsluiten.
- proberen om alkaline- of mangaanbatterijen opnieuw op te laden.
- batterijen gebruiken waarvan de ommanteling is losgekomen of afgepeld.

Verkeerd gebruik van de batterijen kan lekkage van elektrolyt veroorzaken. De onderdelen waarmee elektrolyt in contact komt kunnen beschadigd raken en zelfs brand kan worden veroorzaakt.

Haal de batterijen eruit wanneer u de afstandsbediening voor langere tijd niet gaat gebruiken. Bewaar de batterijen op een koele en donkere plaats.

### ESPAÑOL

- Inserte las pilas de forma que sus polos (+ y –) concuerden con los del mando a distancia.
- No utilice baterías recargables.

#### No:

- mezcle pilas viejas y nuevas.
- utilice tipos diferentes al mismo tiempo.
- las caliente ni exponga a las llamas.
- las desarme ni cortocircuite.
- intente cargar pilas alcalinas o de manganeso.
- utilice pilas que tengan pelada su cubierta.

El manejo incorrecto de las pilas puede causar fugas de electrolito que a su vez podrá estropear los objetos con los que entre en contacto y tal vez cause un incendio.

Retire las pilas si no va a utilizar el mando a distancia durante un largo plazo de tiempo. Guárdelas en un lugar fresco y oscuro.

### SVENSKA

- Sätt i batterierna så att polerna (+ och –) passar mot polerna i fjärrkontrollen.
- Använd inte uppladdningsbara batterier.

#### Du bör inte:

- blanda gamla och nya batterier.
  - använda olika typer av batterier samtidigt.
  - hetta upp batterierna, eller utsätta dem för öppna lågor.
  - ta isär batterierna, och inte heller kortsluta dem.
  - försöka ladda upp alkaliska batterier eller manganbatterier.
  - använda batterierna om deras hölje har börjat lossna.
- Felaktig hantering av batterierna kan orsaka att elektrolytvätska läcker ut, vilket kan skada de föremål som vätskan kommer i kontakt med och även orsaka eldsvåda.

Ta ur batterierna om fjärrkontrollen inte ska användas under en längre tid. Förvara dem på en sval och mörk plats.

## Anschluss an ein Fernsehgerät/Collegamento al televisore/Raccordement au téléviseur/Aansluiten op een tv-toestel/Conexión a un televisor/Anslutning till en TV-apparat

### DEUTSCH

Zwar sind die auf den meisten DVDs aufgezeichneten Audiosignale für die Wiedergabe über sechs Lautsprecher vorgesehen, und die werkseitigen Voreinstellungen dieses Gerätes gehen von einer solchen Lautsprecher-Anordnung aus, doch werden in diesem Abschnitt die grundlegenden Anschlüsse gezeigt, mit denen eine Tonwiedergabe über die eingebauten Lautsprecher des Fernsehgerätes möglich ist. Um jedoch in den vollen Genuss des dynamischen 5.1-kanaligen Klanges von DVDs zu kommen, müssen Sie einen Verstärker und sechs Lautsprecher anschließen (→ Seiten 130 und 132).

#### Vor dem Anschließen

- Trennen Sie das Netzkabel von der Netzsteckdose.
- Bitte schlagen Sie auch in der Bedienungsanleitung des Fernsehgerätes nach.

### A VIDEO OUT-Buchse

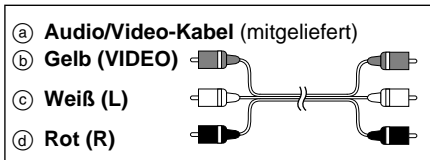

### B S-VIDEO OUT-Buchse

Bei Anschluss an die S-Video-Ausgangsbuchse wird eine höhere Bildqualität als bei Anschluss an die herkömmliche VIDEO OUT-Buchse erzielt, da Farbsignal (C) und Luminanzsignal (Y) vor der Übermittlung an das Fernsehgerät getrennt werden. (Die tatsächlich erzielte Bildqualität richtet sich nach dem jeweils verwendeten Fernsehgerät.)

An der Buchse AUDIO IN (→ links) muss ebenfalls ein Anschluss hergestellt werden.

### C 21-polige SCART-Buchse

- Um die Bildqualität zu verbessern, können Sie die Videosignal-Ausgabe von der Buchse AV1 von „Video“ auf entweder „S-Video“ oder „RGB“ umschalten, um sie dem Typ des angeschlossenen Fernsehgerätes optimale anzupassen (→ Video-AV1 Output auf Seite 44).
- An die Buchse AV2 kann auch ein anderes Gerät angeschlossen werden.

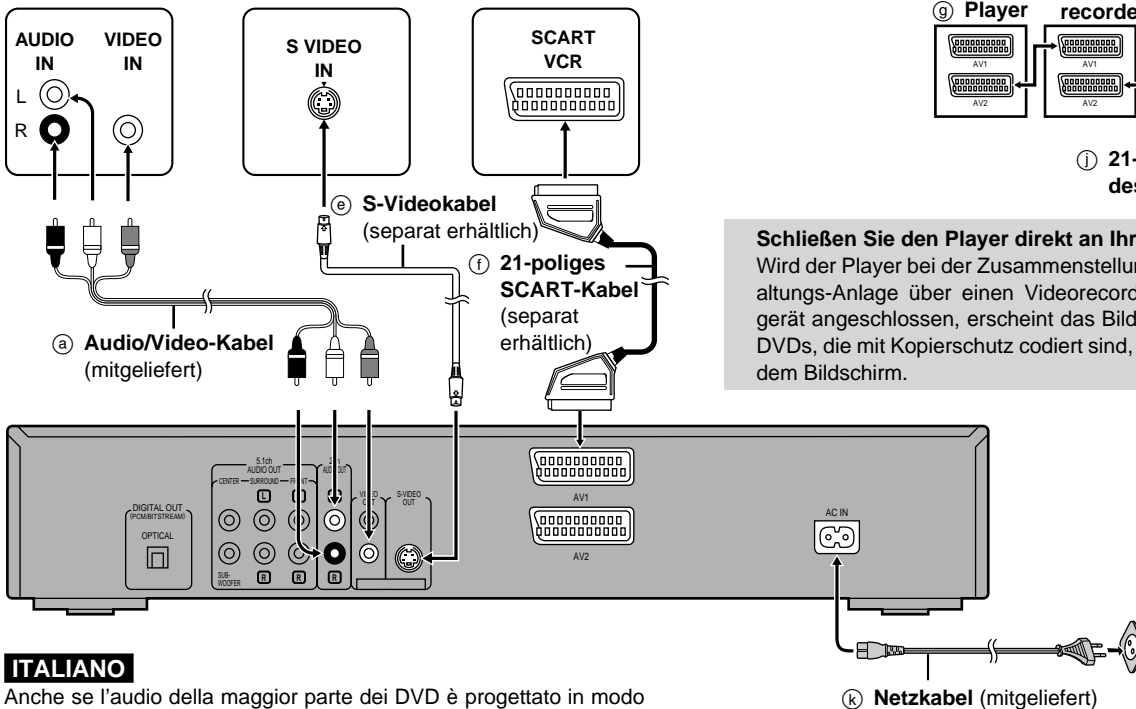

**Schließen Sie den Player direkt an Ihr Fernsehgerät an.** Wird der Player bei der Zusammenstellung einer Heimunterhaltungsanlage über einen Videorecorder an das Fernsehgerät angeschlossen, erscheint das Bild beim Abspielen von DVDs, die mit Kopierschutz codiert sind, nicht einwandfrei auf dem Bildschirm.

### ITALIANO

Anche se l'audio della maggior parte dei DVD è progettato in modo da essere riprodotto da sei diffusori e le regolazioni della fabbrica per questa unità presuppongono tale configurazione, quanto segue descrive i collegamenti base che permettono di ascoltare il suono dagli altoparlanti del televisore. Per poter fruire pienamente del potente suono di 5.1 canali dei DVD, bisogna collegare un amplificatore e sei diffusori (→ pagg. 130 e 132).

#### Prima del collegamento

- Staccare il cavo di alimentazione dalla presa di corrente.
- Riferirsi alle istruzioni per l'uso del televisore.

### A Terminale VIDEO OUT

- (a) Cavo audio/video (in dotazione)
- (b) Giallo (VIDEO)
- (c) Bianco (L)
- (d) Rosso (R)

### B Terminale S VIDEO OUT

Il terminale S-Video produce immagini più vivide del terminale VIDEO OUT separando i segnali di colore (C) e di luminanza (Y). (Il risultato reale dipende dal televisore.)

È anche necessario il collegamento a AUDIO IN (→ sopra)

- (e) Cavo S-Video (non fornito)

### C Terminale SCART a 21 poli

- Per migliorare la qualità delle immagini, si può cambiare l'uscita del segnale video dal terminale AV1 da "Video" a "S-Video" o "RGB", secondo il tipo di televisore usato (→ pag. 60, Video-AV1 Output).
- A AV2 si può anche collegare un altro componente.

- (f) Cavo SCART 21 poli (non fornito)
- (g) Questa unità
- (h) Videoregistratore
- (i) Ricevitore satellitare o decoder
- (j) Terminale SCART televisore
- (k) Cavo di alimentazione (in dotazione)

#### Collegare direttamente l'unità al televisore.

Non collegare l'unità attraverso il videoregistratore installando il sistema di intrattenimento domestico, perché altrimenti le immagini potrebbero non venire riprodotte correttamente a causa della protezione contro le copie.

## FRANÇAIS

Bien que l'audio de la plupart des DVD soit conçu pour la lecture via six enceintes et que les réglages de cet appareil soient effectués pour une telle configuration, ce sont les raccordements de base qui sont décrits ci-dessous, afin de pouvoir recevoir le son à travers les enceintes du téléviseur. Afin de tirer pleinement profit de la puissance audio 5,1 canaux des DVD, vous devez raccorder un amplificateur et six enceintes (→ pages 131 et 133).

### Avant le raccordement

- Débranchez le cordon d'alimentation secteur.
- Consultez le mode d'emploi du téléviseur.

## A Borne de sortie VIDEO OUT

- Ⓐ Câble audio/vidéo (fourni) Ⓑ Jaune (VIDEO)  
Ⓒ Blanc (L) Ⓓ Rouge (R)

## B Borne de sortie S VIDEO OUT

La borne S vidéo donne une image plus nette que la borne de sortie VIDEO OUT en séparant les signaux de chrominance (C) et de luminance (Y). (Les résultats dépendent du téléviseur.)

La connexion à AUDIO IN est également nécessaire (→ gauche)

- Ⓔ Câble S vidéo (non fourni)

## C Prise PériTel à 21 broches

• Afin d'améliorer la qualité de l'image, vous pouvez modifier la sortie du signal vidéo de la borne AV1, de "Video" à "S-Video" ou "RGB", selon le type de téléviseur que vous utilisez (→ page 76, Video—AV1 Output).

• Vous pouvez également raccorder un autre appareil à AV2.

- Ⓕ Câble PériTel 21 broches (non fourni)  
Ⓖ Ce lecteur  
Ⓗ Magnétoscope  
Ⓘ Récepteur ou décodeur satellite  
Ⓚ Prise PériTel du téléviseur  
Ⓛ Cordon d'alimentation secteur (fourni)

### Raccordez votre lecteur directement au téléviseur.

Lors de l'installation de votre chaîne audiovisuelle de salon, ne raccordez pas le lecteur au téléviseur via un magnétoscope. En effet, ceci risque de perturber la lecture de certains disques en raison de la protection contre la copie.

## NEDERLANDS

Hoewel het geluid op de meeste DVD's bedoeld is voor weergave via zes luidsprekers en deze speler in de fabriek werd ingesteld voor weergave via een dergelijk luidsprekersysteem, worden hieronder alleen de basisaansluitingen beschreven die geluidsweergave via de luidsprekers van uw tv-toestel mogelijk maken. Om het dynamische 5.1-kanalen geluid van DVD's volledig tot zijn recht te laten komen, moet u een versterker en zes luidsprekers aansluiten (→ blz. 131 en 133).

### Alvorens aan te sluiten

- Maak het netsnoer los.
- Raadpleeg ook de gebruiksaanwijzing van het tv-toestel.

## A VIDEO OUT-aansluiting

- Ⓐ Audio/videokabel (bijgeleverd) Ⓑ Geel (VIDEO)  
Ⓒ Wit (L) Ⓓ Rood (R)

## B S-VIDEO OUT-aansluiting

De S-videoaansluiting biedt een helderder beeld dan de VIDEO OUT-aansluiting, aangezien de kleursignalen (C) en de luminantiesignalen (Y) worden gescheiden. (De werkelijke resultaten hangen af van het tv-toestel.)

Aansluiting op AUDIO IN (→ links) is ook nodig.

- Ⓔ S-videokabel (niet bijgeleverd)

## C 21-pins SCART-aansluiting

• De beeldkwaliteit zal beter zijn indien u de instelling van de video-signaaluitvoer vanaf de AV1 aansluiting verandert van "Video" naar "S-Video" of "RGB" in overeenstemming met het type tv-toestel waarop deze speler is aangesloten (→ blz. 92, Video—AV1 Output).

• U kunt ook andere apparatuur aansluiten op AV2.

- Ⓕ 21-pins SCART-kabel (niet bijgeleverd)  
Ⓖ Deze speler  
Ⓗ Videorecorder  
Ⓘ Satellietontvanger of decoder  
Ⓚ SCART-aansluiting op tv-toestel  
Ⓛ Netsnoer (bijgeleverd)

### Verbind de speler direct met uw tv-toestel.

Verbind de speler niet via een videorecorder wanneer u uw home-entertainment systeem installeert, aangezien de beeldweergave dan niet normaal kan zijn ten gevolge van de kopieerbeveiliging.

Download from [www.Somanuals.com](http://www.Somanuals.com). All Manuals Search And Download.

## ESPAÑOL

Aunque el audio de la mayoría de los DVDs ha sido diseñado para ser reproducido a través de seis altavoces y los ajustes de fábrica de este aparato han sido realizados teniendo esto en cuenta, a continuación se describen las conexiones básicas que le permiten disfrutar del sonido a través de los altavoces de su televisor. Para obtener el máximo beneficio del potente audio de 5.1 canales encontrado en los DVDs, deberá conectar un amplificador y seis altavoces (→ páginas 131 y 133).

### Antes de hacer la conexión

- Desconecte el cable de alimentación de CA.
- Consulte las instrucciones de funcionamiento del televisor.

## A Terminal VIDEO OUT

- Ⓐ Cable de audio/vidéo (incluido) Ⓑ amarillo (VIDEO)  
Ⓒ blanco (L) Ⓓ rojo (R)

## B Terminal S VIDEO OUT

El terminal de vídeo S proporciona una imagen más vívida que la del terminal de salida de vídeo (VIDEO OUT) al separar las señales de crominancia (C) y luminancia (Y).

(Los resultados reales dependen del televisor.)

La conexión a AUDIO IN también resulta necesaria (→ izquierda).

- Ⓔ Cable de vídeo S (no incluido)

## C Terminal SCART

• Para mejorar la calidad de la imagen, usted puede cambiar la salida de la señal de vídeo procedente del terminal AV1 de "Video" a "S-Video" o a "RGB", para que se adapte al tipo de televisor que esté utilizando (→ página 108, Video—AV1 Output).

• También puede conectar otro equipo a AV2.

- Ⓕ Cable SCART de 21 contactos (no incluido)  
Ⓖ Este aparato  
Ⓗ Videograbadora  
Ⓘ Receptor de satélite o descodificador  
Ⓚ Terminal SCART de televisor  
Ⓛ Cable de alimentación de CA (incluido)

### Conecte directamente su aparato a su televisor.

No conecte el aparato a través de un videograbadora cuando instale su sistema de entretenimiento en casa, porque la imagen tal vez no se reproduzca correctamente debido a la protección contra el copiado.

## SVENSKA

Den följande beskrivningen förklarar de grundläggande anslutningar, vilka gör att du kan lyssna på ljudet från TV-apparatens högtalare, trots att ljudet på de flesta DVD-skivor är avsett för att spelas av via sex högtalare och den här enhetens fabriksinställningar förutsätter en sådan uppsättning. För att få ut allt ur det kraftfulla 5.1-kanaliga ljud som återfinns på DVD-skivor måste du ansluta en förstärkare och sex högtalare (→ sidan 131 och 133).

### Före anslutning

- Dra ut nätsladden.
- Se TV-apparatens bruksanvisning.

## A VIDEO OUT-uttag

- Ⓐ Ljud-/videokabel (medföljer) Ⓑ Gul (VIDEO)  
Ⓒ Vit (L) Ⓓ Röd (R)

## B S VIDEO OUT-uttag

S-videouttaget ger en tydligare bild jämfört med VIDEO OUT-uttaget, tack vare att färgsignalerna (C) och ljussignalerna (Y) är separerade.

(Det faktiska resultatet beror på TV-apparaten.)

Det är också nödvändigt att ansluta till AUDIO IN (→ vänster)

- Ⓔ S-videokabel (extra tillbehör)

## C 21-stifts SCART-uttag

• För att förbättra bildkvaliteten kan du ändra videoutsignalen från uttaget AV1 från "Video" till antingen "S-Video" eller "RGB", för att passa den typ av TV som du använder (→ sidan 124, Video—AV1 Output).

• Du kan också ansluta annan utrustning till AV2.

- Ⓕ 21-stifts SCART-kabel (extra tillbehör)  
Ⓖ Den här enheten  
Ⓗ Videobandspelare  
Ⓘ Satellitmottagare eller dekoder  
Ⓚ TV-apparatens SCART-uttag  
Ⓛ Nätsladd (medföljer)

### Anslut din enhet direkt till din TV-apparat.

Anslut inte enheten via din videobandspelare när du sätter upp ditt hemmabiosystem, eftersom det kan förekomma att bilden inte spelas av som den ska på grund av kopieringsskyddet.

# 4 Wahl des Bildschirmformats des Fernsehgerätes/Selezione del tipo di schermo TV/ Sélection du type d'écran de téléviseur/Instellen van het tv-beeldformaat/Selección del tipo de pantalla del televisor/Att välja TV-apparatens skärmtyp

## DEUTSCH

### Nur über Fernbedienung

Ändern Sie ggf. diese Einstellung, um sie dem Bildseitenverhältnis Ihres Fernsehgerätes anzupassen.

In der werkseitigen Voreinstellung wird Englisch als Menüsprache verwendet. Auf Wunsch können Sie diese Einstellung ändern (→ Display-Menu Language auf Seite 44). In den in dieser Anleitung gezeigten Beispielen erscheinen Menüeinträge stets in englischer Sprache.

### Vorbereitung

Schalten Sie das Fernsehgerät ein und wählen Sie am Fernsehgerät den Video-Eingang, der dem jeweils zwischen Player und Fernsehgerät hergestellten Anschluss entspricht.

## ITALIANO

### Soltanto con il telecomando

Cambiare la regolazione secondo il formato del televisore.

La lingua predefinita dei menu è l'inglese, ma può essere cambiata (→ pag. 60, Display-Menu Language). Per gli esempi viene usato l'inglese.

### Preparativi

Accendere il televisore e selezionare l'ingresso video appropriato sul televisore secondo i collegamenti dell'unità.

## FRANÇAIS

### Par la télécommande uniquement

Changez le réglage en fonction du format d'écran de votre téléviseur.

La langue du menu est réglée sur l'anglais, mais vous pouvez la modifier (→ page 76, Display-Menu Language). L'anglais est utilisé dans les exemples.

### Préparatifs

Allumez le téléviseur et sélectionnez sur le téléviseur l'entrée vidéo appropriée pour le raccordement du lecteur.

## NEDERLANDS

### Alleen met de afstandsbediening

Verander de instelling om deze aan te passen aan de hoogte-breedte verhouding van uw tv-beeld.

De taal voor de menu's is ingesteld op het Engels, maar u kunt deze taal veranderen (→ blz. 92, Display-Menu Language). In de voorbeelden wordt het Engels gebruikt.

### Vorbereitung

Schakel het tv-toestel in en kies op het tv-toestel de video-ingang waarop de speler is aangesloten.

## ESPAÑOL

### Mando a distancia solamente

Cambie el ajuste para adaptarse a la relación de aspecto de su televisor.

El idioma del menú está establecido en inglés, pero puede cambiarlo (→ página 108, Display—Menu Language). En los ejemplos se utiliza el idioma inglés.

### Preparación

Encienda el televisor y seleccione en él la entrada de vídeo según las conexiones del reproductor.

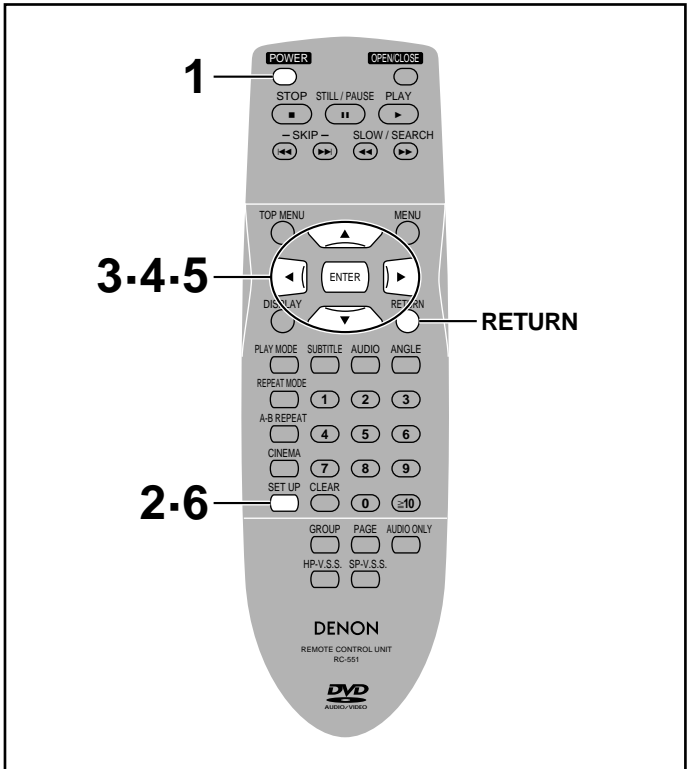

**1** Drücken Sie/Premere/Appuyez sur/ Druk op/Pulse/Tryck på

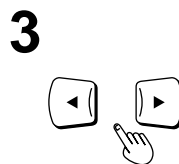
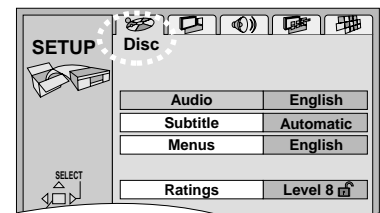

**3** Betätigen Sie/Premere/Appuyez sur/ Druk op/Pulse/Tryck på

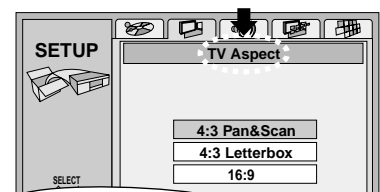
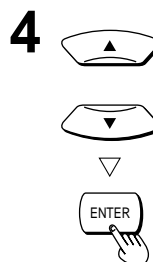
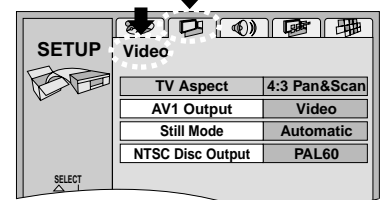

## 5



**Wahl des gewünschten Eintrags**

**Selezionare l'opzione**

**Sélectionner l'option voulue**



**Kies het gewenste item**

**Seleccionar el elemento**

**Välj inställningspunkt**



### •4:3 Pan&Scan

Ein herkömmliches Fernsehgerät (Werkseitige Voreinstellung)

Il televisore usato è normale (Regolazione della fabbrica)

Un téléviseur standard (Option pré-réglée en usine)

Een standaardbeeld tv-toestel (Ingesteld in de fabriek)

Un televisor convencional (Preajuste de fábrica)

En vanlig TV (Fabriksinställning)



### •4:3 Letterbox

Ein herkömmliches Fernsehgerät

Il televisore usato è normale

Un téléviseur standard

Een standaardbeeld tv-toestel

Un televisor convencional

En vanlig TV



### •16:9

Wählen Sie diese Einstellung, wenn ein Breitformat-Fernsehgerät (mit einem Bildseitenverhältnis von 16:9) angeschlossen ist.

Selezionare questa opzione se si usa un televisore widescreen (16:9).

Sélectionnez ce réglage si vous possédez un téléviseur grand écran (16:9).

Kies deze instelling wanneer u een breedbeeld (16:9) tv-toestel gebruikt.

Selecciónelo si tiene un televisor de pantalla panorámica (16:9).

Välj denna inställning om du har en bredskärms-TV (16:9).

## 6

SET UP



## SVENSKA

### Endast med fjärrkontrollen

Ändra inställningen så att den passar din TV-apparats storleksförhållande.

**Menyspråket är inställt på engelska**, men du kan ändra det (→ sidan 124, Display–Menu Language). Engelska används i exemplen.

### Förberedelse

Sätt på TV-apparaten och välj den videoingång på TV-apparaten som passar för de anslutningar av skivspelaren som har gjorts.

### Rückkehren auf die vorige Anzeige

**Per tornare alla schermata precedente**

**Pour revenir à l'écran précédent**

**Om terug te keren naar het vorige scherm**

**Para volver a la pantalla anterior**

**För att återgå till föregående skärm**

RETURN



\*Breitformat-Videomaterial mit einem Bildseitenverhältnis von 16:9, das softwaremäßig gegen eine Darstellung im Format Pan & Scan gesperrt ist, wird auch bei Wahl dieser Einstellung im Letterbox-Format dargestellt.

\*I supporti 16:9 che non possono essere visualizzati nella modalità pan e scan appaiono nella modalità letterbox irrispettivamente dalla regolazione operata qui.

\*En dépit des réglages effectués ici, les supports 16:9 dont l'affichage dans le style recadré (Pan & Scan) est interdit apparaîtront dans le style non recadré (Letterbox).

\*16:9 software waarvoor pan&scan weergave verboden is, zal in de brievenbusstijl worden weergegeven ongeacht de gekozen instelling.

\*El programa de 16:9, que no puede mostrarse en el estilo de panorámica y exploración porque está prohibido, aparecerá en el estilo de buzón a pesar del ajuste que se haga aquí.

\*Mjukvara för 16:9 som inte tillåter att bilderna visas i formatet Pan & Scan kommer att visas i formatet Letterbox, oavsett vilken inställning som har gjorts här.

# Anordnung der Bedienelemente/Comandi/Guide des commandes/ Overzicht van de bedieningsfuncties/Guía de referencia de control/ Referensguide för kontrollerna

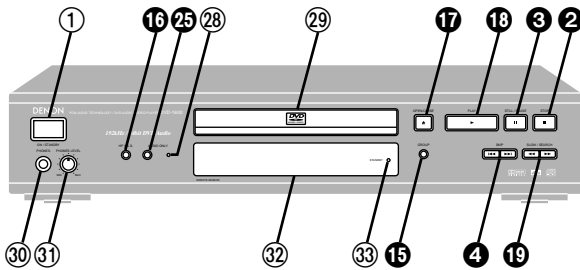
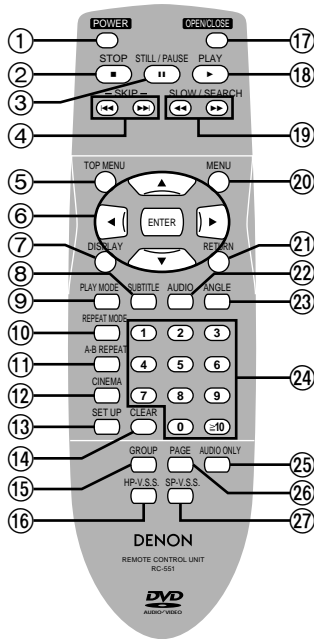

## DEUTSCH

- ① **Bereitschafts-/Ein-Schalter (POWER)**  
Mit diesem Schalter wird das Gerät aus der elektrischen Betriebsbereitschaft heraus eingeschaltet. Auch im Bereitschaftszustand nimmt das Gerät eine geringe Menge Strom auf.
- ② **Stopptaste (■ STOP)**
- ③ **Pausentaste (■ STILL/PAUSE)**
- ④ **Übersprungstasten (⏮, ⏭) SKIP**
- ⑤ **Hauptmenü-Aufruftaste (TOP MENU)**
- ⑥ **Cursorstasten (▲, ▼, ◀, ▶)/Eingabetaste (ENTER)**
- ⑦ **Display-Taste (DISPLAY)**
- ⑧ **Untertitelsprachen-Taste (SUBTITLE)**
- ⑨ **Wiedergabebetriebsarten-Taste (PLAY MODE)**
- ⑩ **Wiederholbetriebsarten-Taste (REPEAT MODE)**
- ⑪ **A-B-Wiederholungstaste (A-B REPEAT)**
- ⑫ **Cinema-Modustaste (CINEMA)**
- ⑬ **Grundeinstellungstaste (SET UP)**
- ⑭ **Löschtaste (CLEAR)**
- ⑮ **Gruppen-Wahltaste (GROUP)**
- ⑯ **Taste für Kopfhörer V.S.S.-Effekt (HP-V.S.S.)**
- ⑰ **Auf/Zu-Taste (OPEN/CLOSE)**
- ⑱ **Wiedergabetaste (▶ PLAY)**
- ⑲ **Zeitlupen-/Suchlaufstasten (◀◀, ▶▶ SLOW/SEARCH)**
- ⑳ **Menü-Aufruftaste (MENU)**
- ㉑ **Rückkehrtaste (RETURN)**
- ㉒ **Tonspur-Wahltaste (AUDIO)**
- ㉓ **Betrachtungswinkel-Wahltaste (ANGLE)**
- ㉔ **Zifferntasten (1–9, 0, ≥10)**
- ㉕ **Taste „Nur Audio“ (AUDIO ONLY)**
- ㉖ **Seitensprung-Taste (PAGE)**
- ㉗ **Taste für Lautsprecher- V.S.S.-Effekt (SP-V.S.S.)**
- ㉘ **Anzeige „Nur Audio“**
- ㉙ **Disc-Fach**
- ㉚ **Kopfhörerbuchse**
- ㉛ **Kopfhörer-Pegelregler (PHONES LEVEL)**
- ㉜ **Fluoreszenz-Anzeigefeld**
- ㉝ **Bereitschaftsanzeige (STANDBY)**

Wenn das Gerät an eine Steckdose angeschlossen ist, leuchtet diese Anzeige im Bereitschaftszustand und erlischt beim Einschalten des Netzschalters.

Tasten, die mit weißen Ziffern auf schwarzem Hintergrund gekennzeichnet sind z. B. ②, besitzen die gleichen Funktionen wie die entsprechenden Tasten an der Fernbedienung.

## ITALIANO

- ① **Interruttore di attesa/accensione (POWER)**  
Premerlo per disporre l'apparecchio nel modo d'attesa o per accenderlo. Durante il modo d'attesa, l'apparecchio continua a consumare una piccola quantità di corrente.
- ② **Tasto di arresto (■ STOP)**
- ③ **Tasto di pausa (■ STILL/PAUSE)**
- ④ **Tasti di salto (⏮, ⏭) SKIP**
- ⑤ **Tasto primo menu (TOP MENU)**
- ⑥ **Tasti cursori (▲, ▼, ◀, ▶)/tasto di invio (ENTER)**
- ⑦ **Tasto display (DISPLAY)**
- ⑧ **Tasto sottotitoli (SUBTITLE)**
- ⑨ **Tasto di modalità lettura (PLAY MODE)**
- ⑩ **Tasto di ripetizione (REPEAT MODE)**
- ⑪ **Tasto di ripetizione A-B (A-B REPEAT)**
- ⑫ **Tasto cinema (CINEMA)**
- ⑬ **Tasto di impostazione (SET UP)**
- ⑭ **Tasto di cancellazione (CLEAR)**
- ⑮ **Tasto di gruppo (GROUP)**
- ⑯ **Tasto V.S.S. cuffia (HP-V.S.S.)**
- ⑰ **Tasto di apertura/chiusura (OPEN/CLOSE)**

- ⑱ **Tasto di lettura (▶ PLAY)**
- ⑲ **Tasti di moviola/ricerca (◀◀, ▶▶ SLOW/SEARCH)**
- ⑳ **Tasto menu (MENU)**
- ㉑ **Tasto di ritorno (RETURN)**
- ㉒ **Tasto audio (AUDIO)**
- ㉓ **Tasto di angolo (ANGLE)**
- ㉔ **Tasti numerici (1–9, 0, ≥10)**
- ㉕ **Tasto di solo suono (AUDIO ONLY)**
- ㉖ **Tasto di pagina (PAGE)**
- ㉗ **Tasto V.S.S. diffusori (SP-V.S.S.)**
- ㉘ **Indicatore di solo suono**
- ㉙ **Cassetto disco**
- ㉚ **Presa per la cuffia**
- ㉛ **Controllo di livello cuffia (PHONES LEVEL)**
- ㉜ **Display fluorescente**
- ㉝ **Indicatore di attesa di corrente (STANDBY)**

Se l'apparecchio è collegato alla presa di corrente, questo indicatore si accende nel modo di attesa e si spegne quando si accende l'apparecchio.

I tasti come ② funzionano allo stesso modo dei tasti del telecomando.



## FRANÇAIS

- ① **Interrupteur d'attente/marche (POWER)**  
Appuyer sur cet interrupteur pour commuter l'appareil du mode d'attente au mode de marche et vice versa. En mode d'attente, l'appareil continue de consommer une petite quantité de courant.
- ② **Touche d'arrêt (■ STOP)**
- ③ **Touche de pause (■ STILL/PAUSE)**
- ④ **Touches de saut (◀◀, ▶▶) SKIP**
- ⑤ **Touche de menu supérieur (TOP MENU)**
- ⑥ **Touches de curseur (▲, ▼, ◀, ▶)/Touche de saisie (ENTER)**
- ⑦ **Touche d'affichage (DISPLAY)**
- ⑧ **Touche de sous-titrage (SUBTITLE)**
- ⑨ **Touche de mode de lecture (PLAY MODE)**
- ⑩ **Touche de répétition (REPEAT MODE)**
- ⑪ **Touche de répétition A-B (A-B REPEAT)**
- ⑫ **Touche cinéma (CINEMA)**
- ⑬ **Touche de configuration (SET UP)**
- ⑭ **Touche d'annulation (CLEAR)**
- ⑮ **Touche GROUP (GROUP)**
- ⑯ **Touche V.S.S de casque (HP-V.S.S.)**
- ⑰ **Touche d'ouverture/fermeture (OPEN/CLOSE)**
- ⑱ **Touche de lecture (▶) PLAY**
- ⑲ **Touches de ralenti/recherche (◀◀, ▶▶) SLOW/SEARCH)**
- ⑳ **Touche de menu (MENU)**
- ㉑ **Touche de retour (RETURN)**
- ㉒ **Touche audio (AUDIO)**
- ㉓ **Touche d'angle (ANGLE)**
- ㉔ **Touches numériques (1-9, 0, ≥10)**
- ㉕ **Touche d'audio seulement (AUDIO ONLY)**
- ㉖ **Touche de page (PAGE)**
- ㉗ **Touche V.S.S. d'enceintes (SP-V.S.S.)**
- ㉘ **Témoin d'audio seulement**
- ㉙ **Tiroir de disque**
- ㉚ **Prise pour casque**
- ㉛ **Commande de volume de casque (PHONES LEVEL)**
- ㉜ **Affichage FL**
- ㉝ **Témoin d'attente (STANDBY)**  
Quand l'appareil est raccordé au secteur, ce témoin s'allume en mode d'attente et il s'éteint lorsque l'appareil est allumé.

Les touches telles que ② fonctionnent de la même manière que les commandes de la télécommande.

## NEDERLANDS

- ① **Stand-by/aan schakelaar (POWER)**  
Indrukken om het apparaat aan of uit te schakelen. In de uitgeschakelde stand verbruikt het apparaat nog een geringe hoeveelheid stroom.
- ② **Stoptoets (■ STOP)**
- ③ **Pauzetoets (■ STILL/PAUSE)**
- ④ **Toetsen voor overslaan (◀◀, ▶▶) SKIP**
- ⑤ **Beginmenu-toets (TOP MENU)**
- ⑥ **Cursortoetsen (▲, ▼, ◀, ▶)/Invoertoets (ENTER)**
- ⑦ **Displaykeuzetoets (DISPLAY)**
- ⑧ **Ondertiteltoets (SUBTITLE)**
- ⑨ **Weergavefunctie-keuzetoets (PLAY MODE)**
- ⑩ **Herhaalfunctie-keuzetoet (REPEAT MODE)**
- ⑪ **A-B herhaaltoets (A-B REPEAT)**
- ⑫ **Cinematoots (CINEMA)**
- ⑬ **Instelmenuutoets (SET UP)**
- ⑭ **Annuleertoets (CLEAR)**
- ⑮ **Groepkeuzetoets (GROUP)**
- ⑯ **Hoofdtelefoon V.S.S.-effect toets (HP-V.S.S.)**
- ⑰ **Disc-lade openen/sluiten toets (OPEN/CLOSE)**
- ⑱ **Weergavetoets (▶) PLAY**
- ⑲ **Toetsen voor vertraagde weergave/zoeken (◀◀, ▶▶) SLOW/SEARCH)**
- ⑳ **Menuutoets (MENU)**
- ㉑ **Terugkeertoets (RETURN)**
- ㉒ **Geluidsspoor-keuzetoets (AUDIO)**
- ㉓ **Beeldhoek-keuzetoets (ANGLE)**
- ㉔ **Cijfertoetsen (1-9, 0, ≥10)**
- ㉕ **AUDIO ONLY (alleen audio) toets (AUDIO ONLY)**
- ㉖ **Paginakeuzetoets (PAGE)**
- ㉗ **Luidsprekers V.S.S.-effect toets (SP-V.S.S.)**
- ㉘ **AUDIO ONLY (alleen audio) indicator**
- ㉙ **Disc-lade**
- ㉚ **Hoofdtelefoonaansluiting**
- ㉛ **Geluidsniveaugelaar voor hoofdtelefoon (PHONES LEVEL)**
- ㉜ **Display**
- ㉝ **Apparaat-uitgeschakeld indicator (STANDBY)**

Wanneer het apparaat op een stopcontact is aangesloten, zal deze indicator branden in de uitgeschakelde stand en uitgaan wanneer het apparaat wordt ingeschakeld.

Toetsen zoals ② werken op dezelfde wijze als de overeenkomende toetsen op de afstandsbediening.

## ESPAÑOL

- ① **Interruptor de alimentación en espera/conectada (POWER)**  
Pulse este interruptor para cambiar del modo de alimentación conectada al modo de alimentación en espera o viceversa. En el modo de alimentación en espera, el aparato consume una pequeña cantidad de corriente.
- ② **Botón de parada (■ STOP)**
- ③ **Botón de pausa (■ STILL/PAUSE)**
- ④ **Botones de salto (◀◀, ▶▶) SKIP**
- ⑤ **Botón del menú superior (TOP MENU)**
- ⑥ **Botones del cursor (▲, ▼, ◀, ▶)/Botón de introducción (ENTER)**
- ⑦ **Botón de visualización (DISPLAY)**
- ⑧ **Botón de subtítulos (SUBTITLE)**
- ⑨ **Botón de modo de reproducción (PLAY MODE)**
- ⑩ **Botón de modo de repetición (REPEAT MODE)**
- ⑪ **Botón de repetición A-B (A-B REPEAT)**
- ⑫ **Botón de cine (CINEMA)**
- ⑬ **Botón de preparación (SET UP)**
- ⑭ **Botón de cancelación (CLEAR)**
- ⑮ **Botón de grupo (GROUP)**
- ⑯ **Botón V.S.S. para auriculares (HP-V.S.S.)**
- ⑰ **Botón de abertura/cierre (OPEN/CLOSE)**
- ⑱ **Botón de reproducción (▶) PLAY**
- ⑲ **Botones de cámara lenta/búsqueda (◀◀, ▶▶) SLOW/SEARCH)**
- ⑳ **Botón del menú (MENU)**
- ㉑ **Botón de retorno (RETURN)**
- ㉒ **Botón de audio (AUDIO)**
- ㉓ **Botón de ángulo (ANGLE)**
- ㉔ **Botones numerados (1-9, 0, ≥10)**
- ㉕ **Botón de audio solamente (AUDIO ONLY)**
- ㉖ **Botón de página (PAGE)**
- ㉗ **Botón V.S.S. para altavoces (SP-V.S.S.)**
- ㉘ **Indicador AUDIO ONLY**
- ㉙ **Bandeja de discos**
- ㉚ **Toma de auriculares**
- ㉛ **Control de nivel de los auriculares (PHONES LEVEL)**
- ㉜ **Visualizador fluorescente**
- ㉝ **Indicador de alimentación en espera (STANDBY)**

Cuando se conecte el aparato a la red de CA, este indicador se encenderá en el modo de alimentación en espera y se apagará cuando se encienda el aparato.

Los botones tales como ② funcionan lo mismo que los controles del mando a distancia.

## SVENSKA

- ① **Strömställare beredskapsläge/på (POWER)**  
Tryck på knappen för att ställa apparaten i beredskapsläge då den är på, eller tvärtom. Apparaten förbrukar en aning ström även när den står i beredskapsläge.
- ② **Stoppknapp (■ STOP)**
- ③ **Pausknapp (■ STILL/PAUSE)**
- ④ **Knappar för överhoppning (◀◀, ▶▶) SKIP**
- ⑤ **Knapp för huvudmenyn (TOP MENU)**
- ⑥ **Markörknappar (▲, ▼, ◀, ▶)/Inmatningsknapp (ENTER)**
- ⑦ **Displayknapp (DISPLAY)**
- ⑧ **Textningsknapp (SUBTITLE)**
- ⑨ **Knapp för val av avspelningsläge (PLAY MODE)**
- ⑩ **Knapp för att aktivera läget för upprepad avspelnning (REPEAT MODE)**
- ⑪ **Knapp för att aktivera läget för upprepning av avsnittet A-B (A-B REPEAT)**
- ⑫ **Knapp för filmläge (CINEMA)**
- ⑬ **Knapp för inställningar (SET UP)**
- ⑭ **Knapp för att avbryta inmatning (CLEAR)**
- ⑮ **Knapp för att välja grupper (GROUP)**
- ⑯ **V.S.S.-knapp för hörlurar (HP-V.S.S.)**
- ⑰ **Knapp för öppning och stängning av skivfacket (OPEN/CLOSE)**
- ⑱ **Avspelningsknapp (▶) PLAY**
- ⑲ **Knappar för långsam avspelnning och sökning (◀◀, ▶▶) SLOW/SEARCH)**
- ⑳ **Menyknapp (MENU)**
- ㉑ **Knapp för att återgå till tidigare läge (RETURN)**
- ㉒ **Knapp för val av ljudspår (AUDIO)**
- ㉓ **Knapp för val av vinkel (ANGLE)**
- ㉔ **Sifferknappar (1-9, 0, ≥10)**
- ㉕ **Knapp för ljud utan bild (AUDIO ONLY)**
- ㉖ **Sidmatningsknapp (PAGE)**
- ㉗ **V.S.S.-knapp för högtalare (SP-V.S.S.)**
- ㉘ **Indikatorn AUDIO ONLY (endast ljudsignaler)**
- ㉙ **Skivfack**
- ㉚ **Uttag för hörlurar**
- ㉛ **Volymkontroll för hörlurarna (PHONES LEVEL)**
- ㉜ **Display**
- ㉝ **Standbyindikator (STANDBY)**

Då apparaten är inkopplad i vägguttaget, tänds denna indikator i standby-läge och släcks då apparaten sätts på.

Knapparna såsom ② fungerar på samma sätt som kontrollerna på fjärrkontrollen.

# Sehr geehrter Kunde

Wir möchten Ihnen dafür danken, dass Sie sich für dieses Gerät entschieden haben.

Für optimale Leistung und Sicherheit lesen Sie bitte diese Bedienungsanleitung aufmerksam durch.

Die Erläuterungen von Bedienungsverfahren im Text dieser Anleitung beziehen sich hauptsächlich auf den Gebrauch der Fernbedienung, doch können die gleichen Bedienungsvorgänge auch über Funktionstasten am Hauptgerät ausgeführt werden, die die gleiche Beschriftung wie die entsprechenden Tasten an der Fernbedienung aufweisen.

DEUTSCH

## Inhaltsverzeichnis

### Vor der Inbetriebnahme

|   |    |
|---|----|
| 1 Mitgeliefertes Zubehör                        | 26 |
| 2 Fernbedienung                                 | 27 |
| 3 Anschluss an ein Fernsehgerät                 | 28 |
| 4 Wahl des Bildschirmformats des Fernsehgerätes | 30 |
| 5 Anordnung der Bedienungselemente              | 32 |

|  |     |
|--|-----|
| Sicherheitsmaßnahmen   | 34  |
| Pflege und Instandhaltung  | 34  |
| Informationen über die Discs   | 35  |
| Einfache Wiedergabe  | 36  |
| Fortsetzungs-Funktion  | 36  |
| Überspringen von Kapiteln oder Titeln  | 37  |
| Einzelbild-Weiterschaltung   | 37  |
| Suchlauffunktion   | 37  |
| Zeitlupenwiedergabe  | 37  |
| Starten der Wiedergabe mit einem bestimmten DVD Video-Titel oder Titel                                   | 37  |
| Wahl einer Gruppe für Wiedergabe   | 37  |
| Wahl von Standbildern—Seitensprung   | 38  |
| Ändern der Bildqualität beim Betrachten von Spielfilmen—CINEMA   | 38  |
| Für Wiedergabe mit höchster Klangqualität—AUDIO ONLY-Funktion  | 38  |
| Wiedergabe mit V.S.S.-Effekt über zwei Lautsprecher oder einen Kopfhörer—VIRTUAL SURROUND SOUND (V.S.S.) | 38  |
| Gebrauch eines Kopfhörers  | 38  |
| Ändern der Abspielfolge  | 39  |
| Abspielen aller Gruppen/Programm-wiedergabe/Zufallswiedergabe  | 39  |
| Wiederholfunktion  | 40  |
| A-B-Wiederholung/Wiederholwiedergabe   | 40  |
| Wechseln von Tonsprache, Untertitelsprache und Betrachtungswinkel  | 41  |
| Bedienung mit GUI-Anzeigen (grafische Benutzeroberfläche)  | 42  |
| Allgemeines Bedienungsverfahren  | 42  |
| Disc-Informationen   | 42  |
| Player-Informationen/GUI-Anzeige für Shuttle-Funktionen  | 43  |
| Ändern der Grundeinstellungen  | 44  |
| Allgemeines Bedienungsverfahren  | 45  |
| Eingabe eines Kennworts (Ratings)  | 45  |
| Lautsprecher-Einstellung   | 45  |
| Digitaler Audio-Ausgang  | 47  |
| Liste von Fehlermöglichkeiten  | 48  |
| Heimkino   | 130 |
| Technische Daten   | 137 |

## Sicherheitsmaßnahmen

### Aufstellung

Stellen Sie das Gerät auf einer ebenen Fläche so auf, dass es von direkter Sonneneinstrahlung, hoher Temperatur, hoher Luftfeuchtigkeit und starken Erschütterungen ferngehalten wird. Andernfalls können das Gehäuse und andere Komponenten beschädigt werden, wodurch die Lebensdauer des Geräts verkürzt wird.

Stellen Sie keine schweren Gegenstände auf das Gerät.

### Spannung

Verwenden Sie keine Stromquellen mit Hochspannung. Andernfalls kann es zur Überlastung des Geräts kommen, woraus ein Brand resultieren kann.

Verwenden Sie keine Gleichstromquelle. Überprüfen Sie die Stromquelle, wenn Sie das Gerät z. B. auf einem Schiff oder an anderen Orten, die Gleichstrom verwenden, aufstellen.

### Stromkabelschutz

Achten Sie darauf, dass das Stromkabel richtig angeschlossen ist. Verwenden Sie nur ein unbeschädigtes Kabel. Schlechte Anschlüsse und Beschädigungen des Kabels könnten einen Brand oder einen Stromschlag verursachen. Ziehen Sie nicht am Kabel, verbiegen Sie es nicht, und stellen Sie keine schweren Gegenstände darauf.

Fassen Sie beim Abziehen immer den Stecker an. Durch Ziehen am Kabel könnten Sie einen Stromschlag erleiden.

Fassen Sie das Stromkabel nicht mit nassen Händen an. Sie könnten einen Stromschlag erleiden.

### Fremdgegenstände

Lassen Sie keine Metallgegenstände in das Gerät fallen. Andernfalls könnten Sie einen Stromschlag erleiden, oder es kann zu Funktionsstörungen kommen.

Verschütten Sie keine Flüssigkeiten in das Gerät. Andernfalls könnten Sie einen Stromschlag erleiden, oder es kann zu Funktionsstörungen kommen. Wenn Sie Flüssigkeiten ins Gerät verschüttet haben, ziehen Sie sofort das Stromkabel aus der Steckdose, und wenden Sie sich an Ihren Fachhändler.

Versprühen Sie keine Insektizide auf oder in das Gerät. Sie enthalten entzündliche Gase, die einen Brand auslösen könnten, falls sie in das Gerät versprüht werden.

### Wartung

Versuchen Sie nie, das Gerät selbst zu reparieren. Falls der Ton ausfällt, die Anzeigen nicht leuchten, Rauch aus dem Gerät entweicht oder ein anderes Problem auftritt, das in dieser Bedienungsanleitung nicht beschrieben ist, wenden Sie sich an Ihren Fachhändler oder eine autorisierte Kundendienststelle. Falls das Gerät von unqualifiziertem Personal geöffnet, repariert, auseinandergenommen oder wieder zusammengebaut wird, kann es zu einem Stromschlag oder zu Beschädigungen des Geräts kommen.

Wenn Sie das Gerät lange Zeit nicht verwenden, ziehen Sie den Netzstecker ab, um die Lebensdauer des Geräts zu verlängern.

**Stellen Sie den Player nicht auf einem Verstärker oder anderen Gerät auf, das sich beim Betrieb erwärmt.**

Der Player kann durch Wärmeinwirkung beschädigt werden.

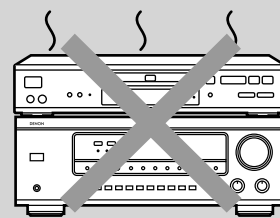

## Pflege und Instandhaltung

Wischen Sie Staub und Schmutz mit einem weichen, trockenen Tuch von den Außenflächen ab.

• Verwenden Sie auf keinen Fall Alkohol, Farbverdünner oder Benzin zum Reinigen dieses Gerätes.

• Vor Gebrauch eines chemisch behandelten Reinigungstuchs lesen Sie bitte die Anweisungen des Herstellers durch.

## ■ Von diesem Player unterstützte Disc-Formate

| DVD Audio-Disc  | DVD Video-Disc  | DVD-R-Disc  | Video-CD  | Audio-CD  |
|---|---|---|---|---|
|  |  |  |  |  |
| Disc-Kennzeichnung in dieser Bedienungsanleitung                                  |   |   |   |   |
|  |  |  |  |   |

Verwenden Sie keine nicht normgerecht geformten Discs (z. B. herzförmige), da der Player dadurch beschädigt werden kann.

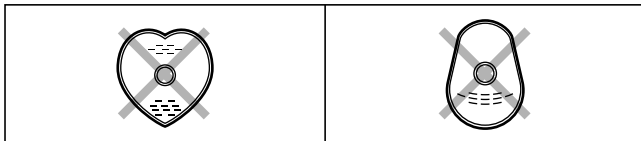

## ■ Vorsichtshinweise zur Handhabung

- Beschriften Sie die Etikettseiten von Discs nicht mit einem Kugelschreiber oder anderen Schreibutensilien.
- Verwenden Sie auf keinen Fall Schallplatten-Reinigungssprays, Benzin, Farbverdünner, Antistatik-Sprays oder andere Lösungsmittel zum Reinigen von Discs.
- Bringen Sie keine Etiketten oder Aufkleber an Discs an. (Spielen Sie keine Discs ab, bei denen Klebstoff nach Abziehen von Klebestreifen oder Aufklebern auf der Oberfläche der Disc zurückgeblieben ist.)
- Bringen Sie keine kratzfesten Hüllen oder anderes Zubehör an Discs an.
- Verwenden Sie keine Discs mit daran befestigten Etiketten, die mit einem handelsüblichen Etikettendrucker bedruckt wurden.

## ■ Von diesem Player nicht unterstützte Disc-Formate

DVD-ROM, DVD-RAM, CD-ROM, CDV, CD-G, +RW, DVD-RW, CVD, SVCD, SACD, Divx Video-Disc und Photo-CD

## ■ Von diesem Player unterstützte DVD-Formate



Da dieser Player über einen eingebauten Dolby Digital-Decoder verfügt, können DVDs mit dieser Kennzeichnung abgespielt werden.



Da dieser Player über einen eingebauten DTS-Decoder verfügt, können DVDs mit dieser Kennzeichnung abgespielt werden.

## ■ DVD-R-Discs

DVD-R-Discs die auf einem DVD Videorekorder aufgezeichnet und finalisiert worden sind, werden auf diesem Gerät als DVD Video-Discs wiedergegeben.

In Abhängigkeit vom Typ der Disc selbst oder von den Aufnahmebedingungen kann es vorkommen, dass derartige Discs nicht wiedergegeben werden können.

## ■ Videosysteme

Dieser Player ist zum Abspielen von Discs der Videosysteme PAL und NTSC geeignet.

Um das Bild einer Disc im PAL- oder NTSC-Format auf dem Fernseh Bildschirm betrachten zu können, muss das Fernsehgerät mit der Norm der jeweiligen Disc kompatibel sein.

Die Bildsignale von Discs im PAL-Format können mit einem Fernsehgerät in NTSC-Norm nicht korrekt wiedergegeben werden.

Die Bildsignale von Discs im NTSC-Format können mit einem Fernsehgerät in PAL-Norm korrekt wiedergegeben werden, indem das Videosignal in das Format PAL 60 umgewandelt wird (➔ Video-NTSC Disc Output auf Seite 44).

## ■ Regionalcode-Informationen

Dieser Player spricht auf die Regionalcode-Informationen an, die auf DVDs aufgezeichnet sind.

- Der diesem Player zugeordnete **Beispiel:**

Regionalcode ist „2“.

- Discs, deren Etiketts mit dem Regionalcode „2“ oder „ALL“ gekennzeichnet sind, können mit diesem Player abgespielt werden.



## Wiedergabe von DVDs und Video-CDs

Da der Produzent des Programmmaterials die Art und Weise bestimmen kann, wie diese Discs abgespielt werden, sind Sie u.U. nicht in der Lage, die Wiedergabe wie in dieser Bedienungsanleitung beschrieben zu steuern. Bitte lesen Sie daher stets die Begleitliteratur der Disc.

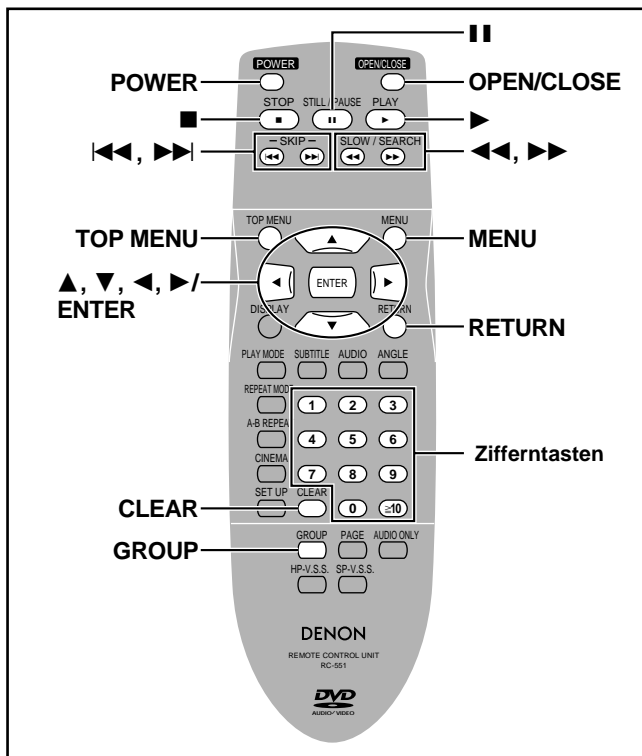

DVD-A DVD-V VCD CD

## Vorbereitung

Schalten Sie das Fernsehgerät ein und wählen Sie am Fernsehgerät den Video-Eingang, der dem jeweils zwischen Player und Fernsehgerät hergestellten Anschluss entspricht.

- 1 Drücken Sie [POWER], um den Player einzuschalten.
- 2 Drücken Sie [OPEN/CLOSE], um das Disc-Fach auszufahren.
- 3 Legen Sie die Disc auf die Disc-Lade.



- 4 Drücken Sie [▶] (PLAY).  
Danach wird das Disc-Fach eingefahren, und die Wiedergabe beginnt.

## ■ Beenden der Wiedergabe

Drücken Sie [■] (→ Fortsetzungs-Funktion rechts).

## ■ Vorübergehendes Unterbrechen der Wiedergabe

Drücken Sie [||] während der Wiedergabe.

Um die Wiedergabe aus dem pausierten Zustand fortzusetzen, drücken Sie [▶] (PLAY).

## Abspielen von CD-Rs und CD-RWs

Dieses Gerät kann Audio-CD-Rs und Audio-CD-RWs im CD-DA-Format (Digitalaudio) und Video-CD-Format abspielen, die nach beendeter Aufzeichnung finalisiert\* worden sind.

Je nach Aufzeichnungsbedingungen können bestimmte CD-Rs oder CD-RWs u.U. nicht abgespielt werden.

\*Bei der Finalisierung handelt es sich um ein Verfahren, das CD-R/CD-RW-Playern das Abspielen von Audio-CD-Rs und Audio-CD-RWs ermöglicht.

## Hinweise

- Wenn das Symbol „⊙“ auf dem Bildschirm erscheint  
Der betreffende Bedienungsvorgang ist vom Player oder von der Disc aus gesperrt.
- Die Disc rotiert weiter im Inneren des Players, während ein Menü in den Bildschirm eingeblendet wird, selbst wenn die Wiedergabe eines bestimmten Eintrags bereits beendet ist. Achten Sie zur Schonung des Player-Antriebsmotors und des Bildschirms nach beendeter Wiedergabe stets darauf, [■] zu drücken.
- Bei der Wiedergabe von DVDs ist die Lautstärke des Fernsehgerätes u.U. niedriger als beim Abspielen anderer Disc-Typen oder beim Empfang von Fernsehsendungen.  
Wenn Sie die Lautstärke am Fernsehgerät oder Verstärker erhöhen, sollten Sie daher darauf achten, den Pegel wieder abzusenken, bevor Sie andere Discs abspielen oder auf eine andere Programmquelle umschalten, um einen unvermutet hohen Lautstärkepegel zu vermeiden.

## ■ Ausschaltautomatik

Falls der Player ca. 30 Minuten im Stoppzustand verbleibt, schaltet er automatisch in den Bereitschaftszustand um.

## Wenn ein Menü auf dem Bildschirm erscheint

DVD-A DVD-V VCD

## Betätigen Sie die Zifferntasten zur Wahl des gewünschten Eintrags.

### Eingabe einer zweistelligen Nummer

Beispiel: Zur Wahl von Eintrag Nr. 23 drücken Sie die Zifferntasten [≥10] → [2] → [3] in dieser Reihenfolge.

- Beim Abspielen einer DVD können Sie auch [▲, ▼, ◀, ▶] zur Wahl von Menüeinträgen betätigen. Drücken Sie anschließend [ENTER], um die Auswahl zu bestätigen.

Die Wiedergabe des gewählten Eintrags beginnt.

### Sonstige bei Menüoperationen verwendete Tasten

Da die Funktionen dieser Tasten je nach Disc verschieden sind, lesen Sie bitte die entsprechenden Hinweise in der Begleitliteratur der jeweiligen Disc.

- [▶▶]: Dient zum Aufrufen des nächsten Menüs.
- [◀◀]: Dient zum Aufrufen des vorigen Menüs.
- [RETURN]: Dient zum Aufrufen der Menüanzeige. **VCD**
- [TOP MENU]: Dient zum Aufrufen des Hauptmenüs. **DVD-A DVD-V**
- [MENU]: Dient zum Aufrufen der Menüanzeige. **DVD-V**

## Fortsetzungs-Funktion

DVD-A DVD-V VCD CD

Wenn „▷“ im Display blinkt, wird die Stelle, an der die Wiedergabe gestoppt wurde, vom Player gespeichert.

Um die Wiedergabe an der Stelle fortzusetzen, an der sie vorher gestoppt wurde, drücken Sie [▶] (PLAY), während „▷“ im Display blinkt.

Beim Abspielen einer DVD Video-Disc erscheint die Meldung „Press PLAY to Chapter Review“.

Wenn Sie [▶] (PLAY) drücken, während diese Meldung erscheint, wird der Anfang jedes Kapitels vor dem laufenden Kapitel der Reihe nach wiedergegeben, wonach die normale Wiedergabe an der Stelle fortgesetzt wird, an der sie vorher gestoppt wurde.

(Diese Funktion ist nur innerhalb des laufenden DVD-Titels wirksam.)

Wird [▶] (PLAY) nicht innerhalb einer bestimmten Zeitdauer gedrückt, verschwindet die Meldung, und die Wiedergabe wird an der Stelle fortgesetzt, an der sie vorher gestoppt wurde.

## Aufheben der Fortsetzungs-Funktion

Betätigen Sie [■] so oft, bis „▷“ vom Display verschwindet.

## Hinweise

- Die Fortsetzungs-Funktion steht nur zur Verfügung, wenn die verstrichene Spielzeit der Disc während der Wiedergabe angezeigt wird.
- Beim Ausfahren des Disc-Fachs wird die gespeicherte Stelle gelöscht.

## Überspringen von Kapiteln oder Titeln

DVD-A DVD-V VCD CD

Während der Wiedergabe oder im Pausenzustand

**Betätigen Sie [◀◀] oder [▶▶].**

- Bei jeder Betätigung einer dieser Tasten erhöht sich die Anzahl der übersprungenen Kapitel bzw. Titel um 1.

## Einzelbild-Weiterschaltung

DVD-A DVD-V VCD

Nur über Fernbedienung

Im Pausenzustand

**Betätigen Sie [◀] oder [▶].**

Bei jeder Betätigung einer dieser Tasten wird um jeweils ein Einzelbild rückwärts bzw. vorwärts weiterschaltet.

- Wird eine dieser Tasten gedrückt gehalten, so erfolgt eine kontinuierliche Einzelbild-Weiterschaltung in der entsprechenden Richtung.
- Die Einzelbild-Weiterschaltung vorwärts kann auch durch Betätigen von [■] ausgeführt werden.

## Suchlauffunktion

DVD-A DVD-V VCD CD

Während der Wiedergabe

**Betätigen Sie [◀◀] oder [▶▶].**

Bei den meisten Discs wird der Ton während des Suchlaufs gehört. Auf Wunsch kann der Ton während des Suchlaufs abgeschaltet werden (⇒ Seite 44, Audio—Audio during Search).

## Zeitlupenwiedergabe

DVD-A DVD-V VCD

Im Pausenzustand

**Betätigen Sie [◀◀] oder [▶▶].**

### Hinweise

- Während die betreffende Taste gedrückt gehalten wird, erhöht sich die Geschwindigkeit des Suchlaufs bzw. der Zeitlupenwiedergabe in bis zu 5 Stufen.
- Drücken Sie [▶] (PLAY), um die normale Wiedergabe fortzusetzen.
- Bei einer Video-CD ist keine Einzelbild-Weiterschaltung oder Zeitlupenwiedergabe rückwärts möglich.
- Bei einer DVD Audio-Disc sind die Funktionen Einzelbild-Weiterschaltung und Zeitlupenwiedergabe nur für die auf der Disc aufgezeichneten Laufbilder wirksam.

### Beim Abspielen einer Video-CD mit Wiedergabe-steuerung

Wird während der menügesteuerten Wiedergabe eine der Tasten zum Überspringen, für Suchlauf oder Zeitlupenwiedergabe betätigt, so erscheint u.U. wieder eine Menüanzeige auf dem Bildschirm.

## Starten der Wiedergabe mit einem bestimmten DVD Video-Titel oder Titel

DVD-A DVD-V VCD CD

Nur über Fernbedienung

**Betätigen Sie die Zifferntasten zur Wahl des gewünschten Eintrags.**

Eingabe einer zweistelligen Nummer

Beispiel: Zur Wahl von Titel Nr. 23 drücken Sie die Zifferntasten [≥10] ⇒ [2] ⇒ [3] in dieser Reihenfolge.

Die Wiedergabe startet mit dem gewählten Eintrag.

### Hinweise

- Bei bestimmten Discs steht diese Funktion nur im Stoppzustand zur Verfügung.
- Bei manchen Discs arbeitet diese Funktion u.U. nicht.

## Wahl einer Gruppe für Wiedergabe

DVD-A

Bei DVD Audio-Discs sind die Titel in Gruppen unterteilt. Wie diese Gruppen abgespielt werden, ist je nach Disc verschieden. Einzelheiten hierzu finden Sie in der Begleitliteratur der jeweiligen Disc.

**1 Drücken Sie [GROUP].**

Die Gruppennummer wechselt bei jeder Betätigung der Taste.



**2 Drücken Sie [ENTER].**

**3 Betätigen Sie die Zifferntasten zur Wahl der Titelnummer und drücken Sie dann [ENTER].**

Die Wiedergabe des gewählten Titels der gewählten Gruppe beginnt.

**Abspielen aller Gruppen nacheinander (⇒ Seite 39)**

### Wiedergabe von Bonus-Gruppen

Manche Discs enthalten Bonus-Gruppen. Um eine Bonus-Gruppe abspielen zu können, muss u.U. ein Kennwort eingegeben werden. Einzelheiten hierzu finden Sie in der Begleitliteratur der jeweiligen Disc.

1. Betätigen Sie [GROUP] zur Wahl der gewünschten Bonus-Gruppe und drücken Sie dann [ENTER].
2. Geben Sie das 4-stellige Kennwort über die Zifferntasten ein und drücken Sie dann [ENTER].
  - Falls Sie bei der Eingabe des Kennworts versehentlich eine falsche Zifferntaste gedrückt haben, können Sie die fehlerhafte Ziffer durch Drücken von [CLEAR] löschen.
3. Betätigen Sie die Zifferntasten zur Wahl eines Titels und drücken Sie dann [ENTER].

- Nach Eingabe des Kennworts kann die Bonus-Gruppe bis zum Entfernen der Disc aus dem Player beliebig oft abgespielt werden.

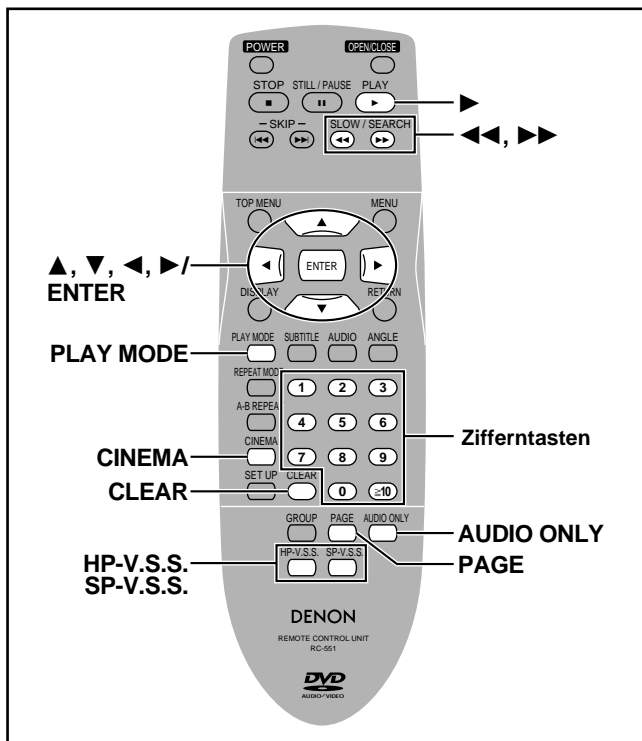

### Wahl von Standbildern— Seitensprung

DVD-A

Nur über Fernbedienung

Während der Wiedergabe

#### Betätigen Sie [PAGE].

Bei jeder Betätigung dieser Taste wird auf die nächste Seite weitergeschaltet.

PAGE 1

### Ändern der Bildqualität beim Betrachten von Spielfilmen—CINEMA

DVD-A DVD-V VCD

Nur über Fernbedienung

Diese Funktion sorgt für eine Verbesserung der Bildqualität beim Betrachten von Spielfilmen.

#### Betätigen Sie [CINEMA].

Bei jeder Betätigung der Taste wechselt die Anzeige wie folgt:

C: Cinema-Modus: Die Anzeige „CINEMA“ erscheint im Display.

Eine weichere Bildqualität mit verbessertem Detailkontrast von dunklen Szenen wird erzielt.

N: Normalmodus (werkseitige Voreinstellung)

#### Anmerkung

Auf Wunsch können Feinjustierungen der Bildqualität vorgenommen werden (→ „Digitaler Bildmodus“—„Benutzereinstellmodus“ auf Seite 43).

### Für Wiedergabe mit höchster Klangqualität—AUDIO ONLY-Funktion

DVD-A DVD-V VCD CD

Durch Abschalten des Videosignals lässt sich eine höhere Klangqualität erzielen.

#### Drücken Sie [AUDIO ONLY].

•Die LED oberhalb der Taste am Player leuchtet auf.

•Die AUDIO ONLY-Funktion wird durch erneutes Drücken der Taste oder durch Ausschalten des Players aufgehoben, wonach die LED der Taste erlischt.

#### Hinweise

•Das Videosignal wird bei gestoppter Disc ausgegeben sowie bei Vorgängen wie Suchlaufoperation. Wenn kein Videosignal ausgegeben wird, erscheint u.U. eine ungewöhnliche Anzeige auf dem Bildschirm.

•Beim Ein- und Ausschalten der AUDIO ONLY-Funktion kann es vorkommen, dass das Bild beim Ein- und Ausschalten der Videosignale auf dem Bildschirm verzerrt erscheint. Dies ist technisch bedingt; es handelt sich dabei nicht um eine Funktionsstörung.

### Wiedergabe mit V.S.S.-Effekt über zwei Lautsprecher oder einen Kopfhörer—VIRTUAL SURROUND SOUND (V.S.S.)

DVD-V VCD

**SP-V.S.S.:** Nur mit zwei oder mehr Kanälen im Format Dolby Digital, DTS, MPEG, Linear-PCM bespieltes Programmmaterial

**HP-V.S.S.:** Nur mit zwei oder mehr Kanälen im Format Dolby Digital, MPEG, Linear-PCM bespieltes Programmmaterial

Die V.S.S.-Funktion (Virtual Surround Sound) ermöglicht es, selbst bei Wiedergabe ausschließlich über die beiden vorderen Lautsprecher oder einen Kopfhörer einen dem Surround Sound ähnlichen Effekt zu erzielen.

Beim Abspielen einer Disc, auf der Surround Sound-Kanäle aufgezeichnet sind, wird das Effektausmaß verstärkt, und der Klang scheint die Hörposition von virtuellen Lautsprechern auf beiden Seiten zu erreichen.

Während der Wiedergabe

#### Betätigen Sie [SP-V.S.S.] oder [HP-V.S.S.].

Bei jeder Betätigung der Taste wechselt die Anzeige wie folgt:

SP 1/HP 1: Normales Effektausmaß

SP 2/HP 2: Verstärktes Effektausmaß

SP OFF/HP OFF: V.S.S.-Effekt ausgeschaltet (werkseitige Voreinstellung)

#### Hinweise

•Bei bestimmten Discs steht die V.S.S.-Funktion selbst bei Wahl der Einstellung „1“ bzw. „2“ nicht zur Verfügung, oder der Effekt ist weniger stark ausgeprägt.

•Schalten Sie bei Verwendung dieses Effekts die Surround Sound-Effekte angeschlossener Geräte ggf. aus.

•Schalten Sie den V.S.S.-Effekt aus, falls Verzerrungen im Klang auftreten.

•Bei aktivierter V.S.S.-Funktion wird ein (zweikanaliges) Stereosignal von diesem Gerät ausgegeben.

#### Optimale Hörposition

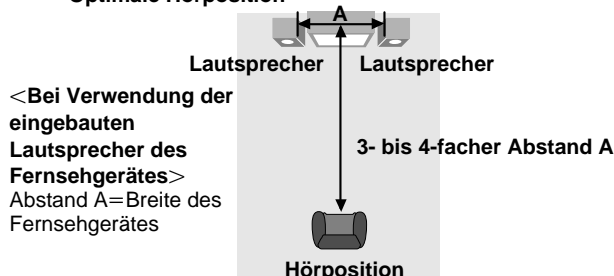

<Bei Verwendung der eingebauten Lautsprecher des Fernsehgerätes>  
Abstand A=Breite des Fernsehgerätes

### Gebrauch eines Kopfhörers

**1 Drehen Sie [PHONES LEVEL] in Stellung „MIN“ und schließen Sie den Kopfhörer (separat erhältlich) an die Buchse an.**

Kopfhörer-Steckerausführung: 6,3-mm-Stereostecker

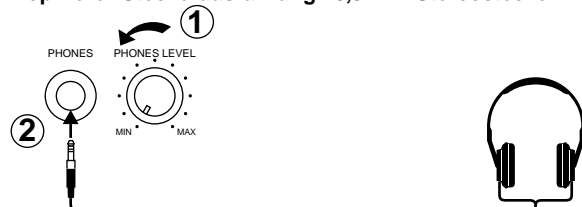

**2 Stellen Sie den Lautstärkepegel des Kopfhörers mit [PHONES LEVEL] wunschgemäß ein.**

#### Hinweis

Hören Sie nicht zu lange mit allzu hoher Lautstärke, um eine Beeinträchtigung des Gehörsinns auszuschließen.



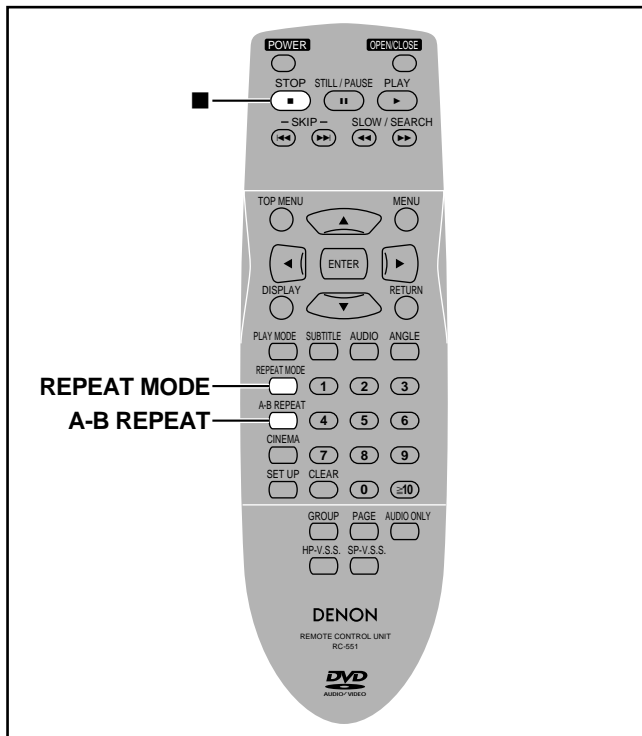

DVD-A DVD-V VCD CD

## Nur über Fernbedienung

## A-B-Wiederholung

Diese Funktion ermöglicht es, einen zwischen zwei Punkten (A und B) innerhalb eines DVD Video-Titels oder Titels liegenden Abschnitt fortlaufend zu wiederholen.

- 1 **Während der Wiedergabe Drücken Sie [A-B REPEAT] an der Stelle, an der die Wiederholung beginnen soll (Punkt A).**

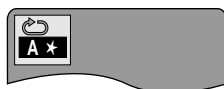

- 2 **Drücken Sie [A-B REPEAT] erneut an der Stelle, an der die Wiederholung enden soll (Punkt B).**



### Aufheben dieser Funktion

Betätigen Sie [A-B REPEAT] so oft, bis „↻ \*\*“ angezeigt wird.

### Hinweise

- Die A-B-Wiederholfunktion steht nur zur Verfügung, wenn die verstrichene Spielzeit der DVD während der Wiedergabe angezeigt wird.
- Während der A-B-Wiederholung werden Untertitel, die in der Nähe von Punkt A und B aufgezeichnet sind, u.U. nicht angezeigt (DVD).
- Bei Erreichen des Endes eines DVD Video-Titels bzw. Titels bestimmt der Player diese Stelle automatisch als Punkt B.

## Wiederholwiedergabe

Während der Wiedergabe

### Betätigen Sie [REPEAT MODE].

Bei jeder Betätigung dieser Taste:

Beispiel: DVD Video-Disc

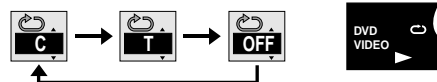

#### • DVD Audio-Disc

Titel (T) → Gesamte Gruppe (G) → OFF (Aus)

In der Betriebsart Abspielen aller Gruppen, Programmwiedergabe oder Zufallswiedergabe wird „A“ statt „G“ angezeigt.

#### • DVD Video-Disc

Kapitel (C) → DVD Video-Titel (T) → OFF (Aus)

#### • Video-CD/CD

Titel (T) → Gesamte Disc (A) → OFF (Aus)

### Beim Abspielen einer Video-CD mit Wiedergabesteuerung

1. Betätigen Sie zunächst [■] während der Wiedergabe so oft, bis die Anzeige „PBC PLAY“ vom Display verschwindet.
2. Betätigen Sie die Zifferntasten zur Wahl des gewünschten Titels. (⇒ Seite 37).
3. Betätigen Sie [REPEAT MODE] (⇒ oben).

### Hinweis

Eine Betriebsart zum wiederholten Abspielen einer kompletten DVD Video-Disc ist nicht vorgesehen.

### ■ Wiederholen nur bestimmter Titel

DVD-A VCD CD

Starten Sie die Programmwiedergabe (⇒ Seite 39) und betätigen Sie [REPEAT MODE] so oft, bis die gewünschte Wiederhol-Betriebsart angezeigt wird.



# Wechseln von Tonspursprache, Untertitelsprache und Betrachtungswinkel

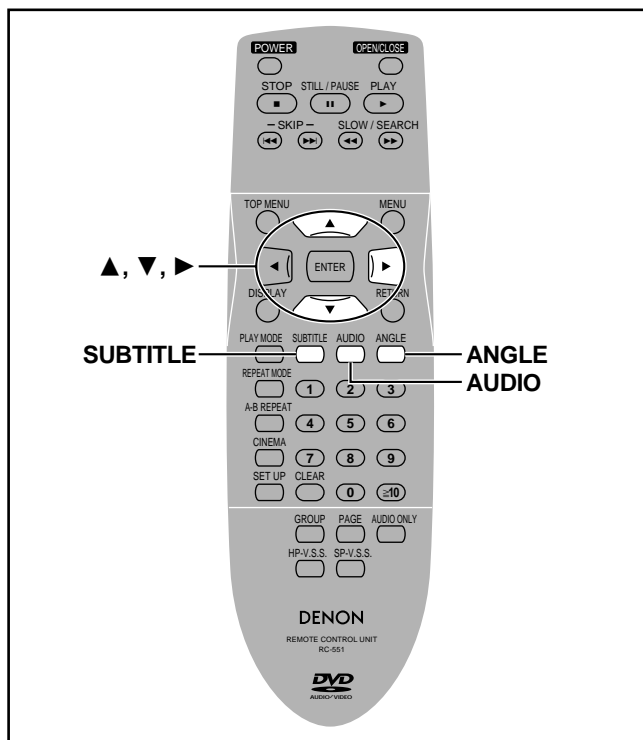

DVD-A DVD-V

## Nur über Fernbedienung

Manche DVDs sind mit Tonspuren und Untertiteln in mehreren Sprachen bespielt, die während der Wiedergabe gewechselt werden können, und Szenen sind aus mehreren Kamerawinkeln gleichzeitig aufgezeichnet worden, so dass Sie eine solche Szene aus verschiedenen Winkeln betrachten können.

## Wechseln der Sprache der Tonspur

### Während der Wiedergabe Betätigen Sie [AUDIO].

Bei jeder Betätigung dieser Taste werden die Tonspurnummern der Reihe nach durchlaufen.

#### DVD Audio-Disc

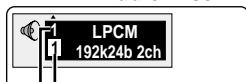

Gewählte Tonspur

#### DVD Video-Disc

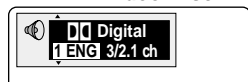

Momentan wiedergegebene Tonspur

#### Beispiel: DVD Video-Disc



Zeigt an, dass eine mehrkanalige Tonspur auf zwei Kanäle abgemischt werden kann.

Leuchtet bei Wiedergabe einer mehrkanaligen Tonspur.

- Beim Abspielen einer DVD Audio-Disc, nach Wechseln der Standbilder aufgezeichnet sind, startet die Wiedergabe erneut am Anfang der Tonspur.
- Selbst wenn keine zweite Tonspur auf einer DVD Audio-Disc aufgezeichnet ist, werden nach Drücken von [AUDIO] normalerweise zwei Tonspurnummern angezeigt. Der momentan wiedergegebenen Tonspur ist die Nummer „1“ zugewiesen.
- Diese Taste kann auch zum Ein- und Ausschalten der Gesangspuren von Karaoke-Discs verwendet werden. Einzelheiten hierzu finden Sie in der Begleitliteratur der betreffenden Disc.

Download from [www.Somanuals.com](http://www.Somanuals.com). All Manuals Search And Download.

## Wechseln der Sprache der Untertitel

Während der Wiedergabe

### Betätigen Sie [SUBTITLE].

Bei jeder Betätigung dieser Taste werden die Nummern der Untertitelsprachen der Reihe nach durchlaufen.

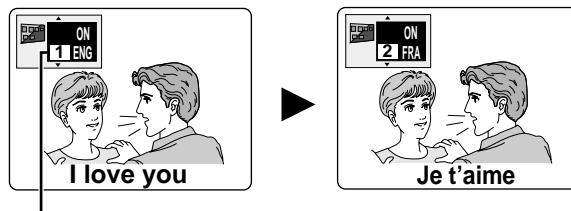

Nummer der momentan wiedergegebenen Untertitelsprache

### Löschen/Aufrufen der Untertitelanzeige

1. Drücken Sie [SUBTITLE].
2. Betätigen Sie [▶].
3. Betätigen Sie [▲, ▼] zur Wahl von „OFF“ (Aus) oder „ON“ (Ein).

## Wechseln des Betrachtungswinkels

Während der Wiedergabe

### Betätigen Sie [ANGLE].

Bei jeder Betätigung dieser Taste werden die Nummern der Betrachtungswinkel der Reihe nach durchlaufen.

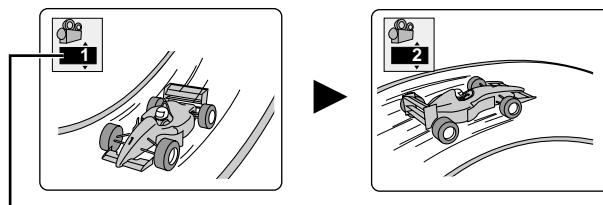

Nummer des momentan zur Wiedergabe verwendeten Betrachtungswinkels

### Hinweise zu den Tonspuren und Untertitelsprachen

- Die Anzeige „—“ oder „—“ erscheint anstelle einer Sprachnummer, wenn keine anderen Sprachen auf einer Disc aufgezeichnet sind.
- In bestimmten Fällen erscheinen die Untertitel u.U. erst nach einer kurzen Verzögerung in der neuen Sprache.
- Die Bedeutung der Abkürzungen der Sprachen und der Anzeigen der verschiedenen Audiosignal-Typen ist den Tabellen unter **D** und **E** auf Seite 43 zu entnehmen.

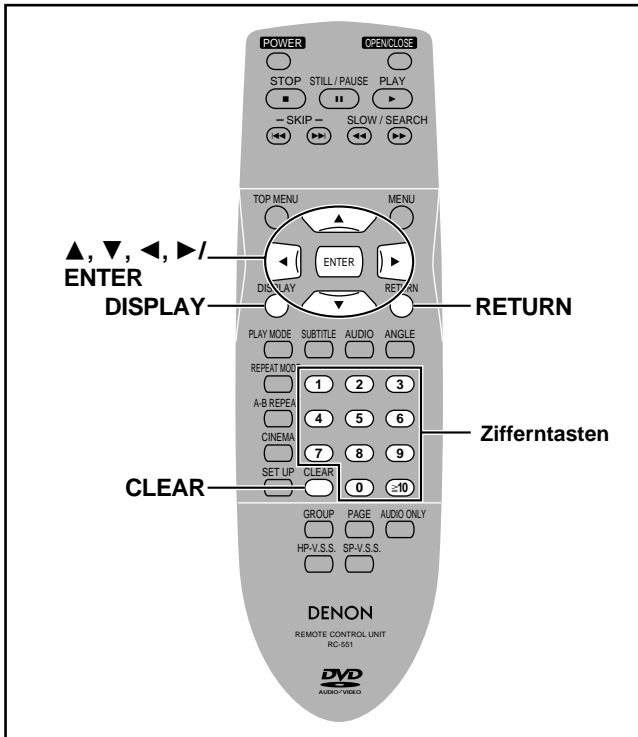

Dieser Player verfügt über eine grafische Benutzeroberfläche (GUI) mit Symbolen und Anzeigen, die Informationen über Discs und den Player enthalten und in den Bildschirm eingeblendet werden. Mit Hilfe dieser GUI-Anzeigen können verschiedene Einstellungen und Bedienungsvorgänge bequem vorgenommen werden.

## Allgemeines Bedienungsverfahren

DVD-A DVD-V VCD CD

Nur über Fernbedienung

### 1 Betätigen Sie [DISPLAY].

Bei jeder Betätigung dieser Taste wechselt die Anzeige auf dem Bildschirm wie folgt:

**A** Disc-Informationen → **B** Player-Informationen (→ schritt 2)

↑ Ursprüngliche Bildschirmanzeige ← **C** Shuttle-Funktionen ↓

- Der Aufbau der GUI-Anzeigen richtet sich nach dem Inhalt der jeweiligen Disc.

### 2

**Nur Player-Informationen**

Während das Symbol ganz links hervorgehoben ist

### Betätigen Sie [▲, ▼] zur Wahl des gewünschten Menüs.

Bei jeder Betätigung dieser Taste wechselt die Anzeige wie folgt:

Wiedergabemenü ↔ Videomenü

↑ Anzeigemenü ↔ Audiomenu ↓

### 3 Betätigen Sie [◀, ▶] zur Wahl des gewünschten Eintrags.

### 4 Betätigen Sie [▲, ▼] zur Wahl der gewünschten Einstellung.

- Die Einstellungen von Einträgen, über und unter denen die Symbole „▲“ und „▼“ erscheinen, können durch Betätigen von [▲, ▼] geändert werden.

- Wenn sich eine Einstellung durch Betätigen von [▲, ▼] nicht ändert, drücken Sie [ENTER].

- Bei manchen Einträgen ist ein anderes Bedienungsverfahren erforderlich. Einzelheiten hierzu finden Sie auf den folgenden Seiten.

## Anmerkungen

- Je nach Gerätezustand (Wiedergabe, Stopp usw.) und Art des wiedergegebenen Programmmaterials können bestimmte Einträge nicht angewählt oder geändert werden.

- Wenn ein numerischer Wert angezeigt wird (z. B. eine DVD Video-Titelnummer), können Sie auch die Zifferntasten zur Eingabe von Werten verwenden. Nach Eingabe einer Zahl über die Zifferntasten drücken Sie [ENTER], um die neue Einstellung zu registrieren.

## Löschen der GUI-Anzeige

Betätigen Sie [RETURN] so oft, bis alle Menüs vom Bildschirm verschwunden sind.

## ■ Verschieben der GUI-Anzeigen auf dem Bildschirm

1. Betätigen Sie [◀, ▶] zur Wahl des Symbols ganz rechts.

2. Betätigen Sie [▲, ▼], um die Symbole zu verschieben.

(Fünf Einblendungspositionen stehen zur Auswahl.)



## A Disc-Informationen

Beispiel: DVD Video-Disc

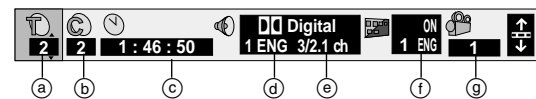

Beispiel: DVD Audio-Disc

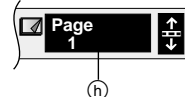

Beispiel: Video-CD

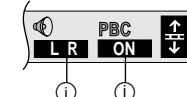

a) **T: DVD Video-Titelnummer** [DVD-V]

**G: Gruppennummer** [DVD-A]

b) **C: Kapitelnummer** [DVD-V]

**T: Titelnummer** [DVD-A] [VCD] [CD]

c) **Zeit** [DVD-A] [DVD-V]

Wahl der Wiedergabe-Startposition durch Vorgabe einer bestimmten Zeit über die Zifferntasten.

**Umschalten der Zeitanzeige** [DVD-A] [VCD] [CD]

Betätigen Sie [▲, ▼] zur Anzeige der verstrichenen Spielzeit, Restspielzeit des laufenden Titels oder der Restspielzeit der Disc/Gruppe (DVD-A).

d) **Tonsprache** [DVD-A] [DVD-V] (→ Seite 41)

(Einzelheiten zu den Abkürzungen der Sprachen sind der Tabelle unter **D** auf Seite 43 zu entnehmen.)

e) **Audiosignaltyp** [DVD-A] [DVD-V] (→ Seite 41)

(Einzelheiten hierzu sind der Tabelle unter **E** auf Seite 43 zu entnehmen.)

**Ein- und Ausschalten der Karaoke-Gesangsspuren**

(nur Karaoke-DVD) [DVD-V]

Solo: OFF oder ON Duett: OFF, V1+V2, V1 oder V2

f) **Untertitelsprache** [DVD-A] [DVD-V] (→ Seite 41)

(Einzelheiten zu den Abkürzungen der Sprachen sind der Tabelle unter **D** auf Seite 43 zu entnehmen.)

**Ein- und Ausschalten der Untertitel-Einblendung**

ON ↔ OFF

g) **Betrachtungswinkel-Nummer** [DVD-A] [DVD-V] (→ Seite 41)

h) **Standbildnummer** [DVD-A]

Das gewählte Standbild wird während der Wiedergabe angezeigt.

i) **Audio-Modus** [VCD]

LR ↔ L ↔ R

j) **Menügesteuerten Wiedergabe** [VCD]

(nur mit Wiedergabesteuerung)

Zeigt an, ob die menügesteuerte Wiedergabe (Wiedergabesteuerung) momentan aktiviert oder deaktiviert ist.

## B Player-Informationen

### Wiedergabemenü

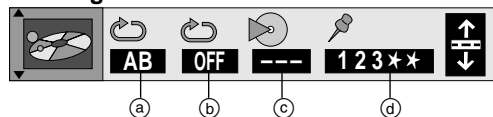

- a) **A-B-Wiederholung** [DVD-A] [DVD-V] [VCD] [CD] (↔ Seite 40)  
[ENTER] (Startpunkt) → [ENTER] (Endpunkt)  
Aufheben: [ENTER]
- b) **Wiederholwiedergabe** [DVD-A] [DVD-V] [VCD] [CD] (↔ Seite 40)
  - **DVD Audio-Disc**  
Titel (T) ↔ Gesamte Gruppe (G) ↔ OFF (Aus)
  - **DVD Video-Disc**  
Kapitel (C) ↔ DVD Video-Titel (T) ↔ OFF (Aus)
  - **Video-CD/CD**  
Titel (T) ↔ Gesamte Disc (A) ↔ OFF (Aus)
- c) **Wiedergabebetriebsart-Anzeige** [DVD-A] [VCD] [CD]  
---: Normalwiedergabe PGM: Programmwiedergabe  
RND: Zufallswiedergabe ALL: Abspielen aller Gruppen ([DVD-A])
- d) **Marken** [DVD-A] [DVD-V] [VCD] [CD]  
Bis zu 5 Stellen, die später erneut wiedergegeben werden sollen, können markiert werden.  
[ENTER] (Damit ist der Player zur Speicherung von Marken bereit.)  
Setzen einer Marke: [ENTER] (an der gewünschten Stelle)  
Markieren einer weiteren Position: [◀, ▶] → [ENTER]  
Aufsuchen einer Marke: [◀, ▶] → [ENTER]  
Löschen einer Marke: [◀, ▶] → [CLEAR]

### Videomenü



#### Digitaler Bildmodus [DVD-A] [DVD-V] [VCD]

- N: Normalmodus
  - C: Cinema-Modus (↔ Seite 38)
  - U: Benutzereinstellmodus
- Nach Wahl von „U“ erscheinen zusätzlich die folgenden Einträge.

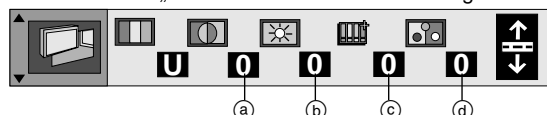

- a) **Contrast** (Kontrast) (-7 bis +7)
- b) **Brightness** (Helligkeit) (0 bis +15)
- c) **Sharpness** (Bildschärfe) (-6 bis +6)
- d) **Color** (Farbe) (-7 bis +7)

## C GUI-Anzeige für Shuttle-Funktionen



- ◀: **Zeitlupenwiedergabe (rückwärts)** [DVD-A] [DVD-V]
- ||: **Pause**
- ▶: **Zeitlupenwiedergabe (vorwärts)** [DVD-A] [DVD-V] [VCD]
- ◀◀: **Suchlauf (rückwärts)**
- ▶▶: **Wiedergabe**
- ▶▶▶: **Suchlauf (vorwärts)**

#### Hinweis

Die höchste Suchlaufgeschwindigkeit wird durch die Zahlen ganz links und ganz rechts in der Anzeige angegeben.

### Audiomenü

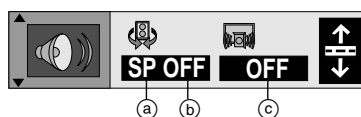

- a) **V.S.S.-Funktion** [DVD-V] [VCD] (↔ Seite 38)  
SP ↔ HP
- b) **SP/HP-Effektstufe** [DVD-V] [VCD] (↔ Seite 38)  
1 ↔ 2 ↔ OFF
- c) **CINEMA VOICE MODE** [DVD-V]  
(nur mit mindestens drei Kanälen im Format Dolby Digital/DTS bespieltes Programmmaterial)  
ON ↔ OFF  
Bei Wahl der Einstellung „ON“ wird die Lautstärke des über den Mittellautsprecher abgegebenen Dialogtons angehoben.

### Anzeigemenü

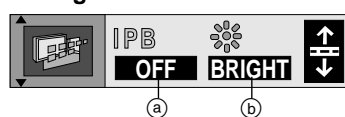

- a) **Bildtyp-Anzeige** [DVD-V]  
ON ↔ OFF  
Dient zur Anzeige des Bildtyps (I/P/B) in der Standbild-Betriebsart.
- b) **Display-Beleuchtung**  
Zum Ändern der Helligkeit der Display-Beleuchtung.  
BRIGHT (hell) ↔ DIM (abgedunkelt)  
↔ AUTO\* ([DVD-A] [DVD-V] [VCD]) ↔

\*Während der Wiedergabe ist das Display abgedunkelt, doch bei Ausführung von Bedienungsvorgängen wie Zeitlupenwiedergabe, Suchlauf und Pause wird die Display-Helligkeit erhöht.

#### D Abkürzungen der Tonspur-/Untertitelsprachen

- |                  |                    |                    |
|------------------|--------------------|--------------------|
| ENG: Englisch    | SVE: Schwedisch    | CHI: Chinesisch    |
| FRA: Französisch | NOR: Norwegisch    | KOR: Koreanisch    |
| DEU: Deutsch     | DAN: Dänisch       | MAL: Malaiisch     |
| ITA: Italienisch | POR: Portugiesisch | VIE: Vietnamesisch |
| ESP: Spanisch    | RUS: Russisch      | THA: Thailändisch  |
| NLD: Holländisch | JPN: Japanisch     | *: Sonstige        |

#### E Signaltyp/-daten

LPCM/PPCM/□□ Digital/DTS/MPEG: Signaltyp





- k (kHz): Abtastfrequenz
  - b (Bit): Anzahl der Bits
  - ch (Kanal): Anzahl der Kanäle
- Beispiel: 3/2 .1ch

- 1: Subwoofer-Kanal  
(wird nur angezeigt, wenn ein Subwoofer-Kanal vorhanden ist)
- 0: Kein Surround-Kanal
- 1: Mono-Surround-Kanal
- 2: Stereo-Surround-Kanäle (links/rechts)
- 1: Mittenkanal
- 2: Vorderer Kanal links+vorderer Kanal rechts
- 3: Vorderer Kanal links+vorderer Kanal rechts+Mittenkanal

# Ändern der Grundeinstellungen

Diese Tabelle enthält eine Zusammenfassung der Grundeinstellungen des Players. Die Einstellungen des Gerätes können wunschgemäß geändert werden, um sie den jeweiligen Einsatzbedingungen des Players optimal anzupassen. Die hier vorgenommenen Einstellungen bleiben auch nach Ausschalten des Players gespeichert, bis sie geändert werden. Einzelheiten zum Einstellverfahren finden Sie auf Seite 45.

• Die werkseitigen Voreinstellungen sind durch Unterstreichungen gekennzeichnet.

| Menüs  | Einträge  | Einstellungen  |
|--|---|--|
| <b>Disc</b><br>                                 | <b>Audio</b> (Dialoge) <u>DVD-A</u> <u>DVD-V</u><br>In diesem Eintrag können Sie die gewünschte Tonspursprache wählen.  | English    French    German    Italian<br>Spanish    Original* <sup>1</sup> Other * * * * * <sup>2</sup>   |
|  | <b>Subtitle</b> (Untertitel) <u>DVD-A</u> <u>DVD-V</u><br>In diesem Eintrag können Sie die gewünschte Untertitelsprache wählen.   | <u>Automatic</u> <sup>3</sup> English    French    German<br>Italian    Spanish    Other * * * * * <sup>2</sup>  |
|  | <b>Menus</b> (Disc-Menüs) <u>DVD-A</u> <u>DVD-V</u><br>In diesem Eintrag können Sie die gewünschte Sprache für die Anzeige von Disc-Menüs wählen.   | English    French    German    Italian<br>Spanish    Other * * * * * <sup>2</sup>  |
|  | <b>Ratings</b> (Kindersicherung) <u>DVD-V</u><br>In diesem Eintrag können Sie eine Einstufung festlegen, um das Abspielen von DVD Video-Discs einzuschränken bzw. zu sperren.<br>• Die Kennwort-Eingabeanzeige erscheint nach Wahl einer Einstufung zwischen 0 und 7 bzw. wenn der Eintrag „Ratings“ gewählt wird, während eine Einstufung zwischen 0 und 7 aktiviert ist (⇒ Seite 45).<br>• Wählen Sie die Einstufung „0“, um das Abspielen von Discs zu sperren, die nicht mit einer Einstufung codiert sind. | <b>Verfügbare Einstufungs-Einstellungen (wenn momentan Einstufung 8 gewählt ist)</b><br>8 No Limit    1 bis 7* <sup>4</sup> 0 Lock All<br><hr/> <b>Ändern der Einstufungs-Einstellungen (wenn momentan eine Einstufung zwischen 0 und 7 gewählt ist)</b><br>Unlock Player    Change Level<br>Change Password    Temporary Unlock |
| <b>Video</b><br>                                | <b>TV Aspect</b> (TV Ausgabeformat) (⇒ Seite 30)<br>In diesem Eintrag können Sie das Bildseitenverhältnis dem angeschlossenen Fernsehgerät entsprechend einstellen.   | <u>4:3 Pan&amp;Scan</u> 4:3 Letterbox    16:9  |
|  | <b>AV1 Output</b> (AV1-Ausgang) (⇒ Seite 28)<br>In diesem Eintrag können Sie das Format des an der AV1 SCART-Buchse ausgegebenen Videosignals festlegen.  | <u>Video</u> S-Video    RGB  |
|  | <b>Still Mode</b> (Standbild-Modus)<br>In diesem Eintrag können Sie den gewünschten Standbildtyp wählen.  | <u>Automatic</u> Field    Frame  |
|  | <b>NTSC Disc Output</b> (NTSC-Disc-Ausgabesignal)<br>In diesem Eintrag können Sie festlegen, ob bei Wiedergabe von NTSC-Discs ein Signal im Format PAL 60 oder NTSC ausgegeben wird (⇒ Seite 35).   | PAL60: Bei Anschluss des Players an ein PAL-Fernsehgerät<br>NTSC: Bei Anschluss des Players an ein NTSC-Fernsehgerät   |
| <b>Audio</b><br>                              | <b>Speaker Setting</b> (Lautsprecher-Einstellung) <u>DVD-A</u> <u>DVD-V</u> (⇒ Seite 45)<br>In diesem Eintrag können Sie die Lautsprecher-Einstellungen ändern, um sie den angeschlossenen Lautsprechern und der Hörposition anzupassen.  | <u>Multi-channel</u> <sup>5</sup><br>Vorhandensein und Größe der Lautsprecher<br>Verzögerungszeit    Kanalbalance<br><hr/> 2-channel <sup>6</sup>  |
|  | <b>PCM Down Conversion</b> (PCM-Abwärtsumwandlung) <u>DVD-A</u> <u>DVD-V</u> (⇒ Seite 47)   | No    Yes  |
|  | <b>Dolby Digital</b> <u>DVD-A</u> <u>DVD-V</u> (⇒ Seite 47)   | <u>Bitstream</u> PCM   |
|  | <b>DTS Digital Surround</b> <u>DVD-A</u> <u>DVD-V</u> (⇒ Seite 47)  | <u>PCM</u> Bitstream   |
|  | <b>MPEG</b> <u>DVD-A</u> <u>DVD-V</u> (⇒ Seite 47)  | <u>PCM</u> Bitstream   |
|  | <b>D. Range Compression</b> (Dynamikbereich-Kompression) <u>DVD-A</u> <u>DVD-V</u><br>(nur Programmmaterial im Format Dolby Digital)<br>In diesem Eintrag können Sie festlegen, ob der Dynamikbereich komprimiert werden soll, z. B. zum Betrachten von Videomaterial spät abends, oder nicht.  | Off    On  |
|  | <b>Audio during Search</b> (Ton während Schnellsuche) <u>DVD-A</u> <u>DVD-V</u> <u>VCD</u><br>In diesem Eintrag können Sie festlegen, ob der Ton während des Suchlaufs gehört wird oder nicht.  | On    Off <sup>7</sup>   |
| <b>Display</b><br>                            | <b>Menu Language</b> (Menü-Sprache)<br>In diesem Eintrag können Sie die gewünschte Sprache für die Menüs und Bildschirm-Einblendungen des Players wählen.   | English    Français    Deutsch<br>Italiano    Español  |
|  | <b>On-Screen Messages</b> (Bildschirm-Einblendungen)<br>In diesem Eintrag können Sie festlegen, ob Anzeigen über momentan ausgeführte Betriebsvorgänge eingeblendet werden oder nicht.  | On    Off  |
| <b>Others</b><br>(Sonstige Einstellungen)<br> | <b>DVD-Video Mode</b> (DVD-Videomodus)<br>In diesem Eintrag können Sie festlegen, ob die auf manchen DVD Audio-Discs aufgezeichneten Bilder wiedergegeben werden sollen oder nicht. <sup>8</sup><br>Nach Ausfahren des Disc-Fachs oder Ausschalten des Players wird die Einstellung „Off“ automatisch wiederhergestellt.  | Off    On  |
|  | <b>Demo</b> (Demonstrations-Funktion)<br>Nach Wahl von „On“ beginnt eine Vorführung der verschiedenen Anzeigen, die vom Player in den Bildschirm eingeblendet werden können. Nach Drücken einer beliebigen Taste wird diese Vorführung aufgehoben, und die Einstellung der Demonstrations-Funktion wechselt auf „Off“.  | Off    On  |

## Bemerkungen

- \*<sup>1</sup> Die Originalsprache der Disc wird gewählt.
- \*<sup>2</sup> Geben Sie den Code der gewünschten Sprache über die Zifferntasten ein (⇒ Seite 47).
- \*<sup>3</sup> Wenn die im Eintrag „Audio“ gewählte Tonspursprache nicht auf der Disc aufgezeichnet ist, erscheinen automatisch Untertitel in der betreffenden Sprache, sofern diese auf der Disc aufgezeichnet sind.
- \*<sup>4</sup> DVD Video-Discs, die mit der entsprechenden Einstufung codiert sind, können nicht abgespielt werden.
- \*<sup>5</sup> Wenn drei oder mehr Lautsprecher angeschlossen sind.
- \*<sup>6</sup> Wenn zwei Lautsprecher oder ein Verstärker mit eingebautem Dolby Pro Logic-Decoder angeschlossen sind.
- \*<sup>7</sup> Bei manchen DVD Audio-Discs wird der Ton während des Suchlaufs gehört.
- \*<sup>8</sup> Off: DVD Audio-Discs werden als solche abgespielt. On: Auf DVD Audio-Discs aufgezeichnete DVD Videoinhalte können wiedergegeben werden.

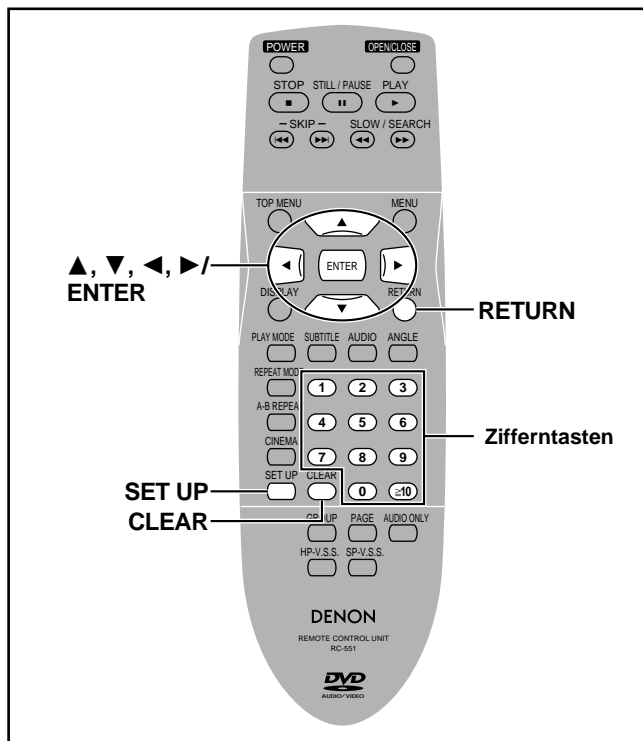

## Eingabe eines Kennworts (Ratings)

**DVD-V**

Nach Wahl einer Einstufung zwischen 0 bis 7 erscheint die Kennwort-Eingabeanzeige.

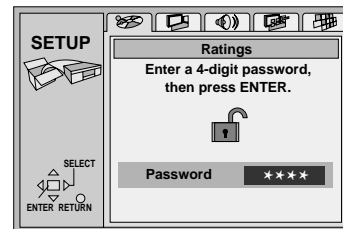

- Geben Sie ein 4-stelliges Kennwort über die Zifferntasten ein und drücken Sie dann [ENTER].
  - Falls Sie versehentlich eine falsche Ziffer eingegeben haben, drücken Sie [CLEAR], um die fehlerhafte Ziffer zu löschen, bevor Sie [ENTER] drücken.
  - Das Symbol eines Vorhangsschlosses erscheint, um darauf hinzuweisen, dass die Sperre aktiviert ist.
  - Bitte merken Sie sich das Kennwort sorgfältig.**
- Drücken Sie [ENTER], um die Registrierung des Kennworts abzuschließen.

Wird danach eine DVD Video-Disc eingelegt, deren codierte Einstufung die Sperre auslöst, erscheint eine entsprechende Meldung auf dem Bildschirm. In einem solchen Fall folgen Sie den Anweisungen, die auf dem Bildschirm erscheinen.

## Allgemeines Bedienungsverfahren

**Nur über Fernbedienung**

Einzelheiten zu den verschiedenen Menüs und ihren Einträgen finden Sie in der Übersicht auf Seite 44.

- Drücken Sie [SET UP], wonach das Grundeinstellungs-Menü erscheint.

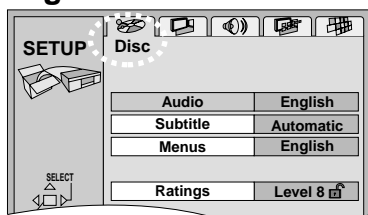

- Betätigen Sie [◀, ▶] zur Wahl des Registers des gewünschten Menüs.

Das Menü erscheint auf dem Bildschirm.

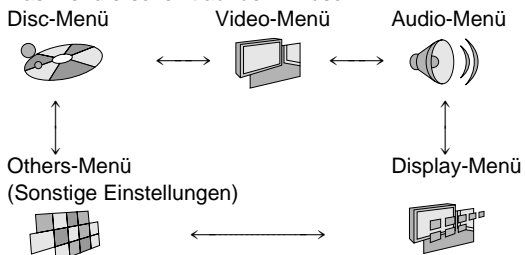

- Betätigen Sie [▲, ▼] zur Wahl des Eintrags, dessen Einstellung geändert werden soll, und drücken Sie dann [ENTER].

- Betätigen Sie [▲, ▼] zur Wahl der gewünschten Einstellung und drücken Sie dann [ENTER].

Danach kehrt das Menü auf den Bildschirm zurück.

**Zurückkehren auf die vorige Anzeige**

Drücken Sie [RETURN].

**Löschen des Grundeinstellungs-Menüs**

Drücken Sie [SET UP].

## Lautsprecher-Einstellung

**DVD-A DVD-V**

Ändern Sie die Einstellungen von **Vorhandensein und Größe der Lautsprecher** (a), **Verzögerungszeit** (b) und **Kanalbalance** (c), um sie den jeweils angeschlossenen Lautsprechern anzupassen.

Bei Wahl von „2-channel“ (d.h., wenn nur zwei Lautsprecher angeschlossen sind) brauchen diese Einstellungen nicht vorgenommen zu werden.

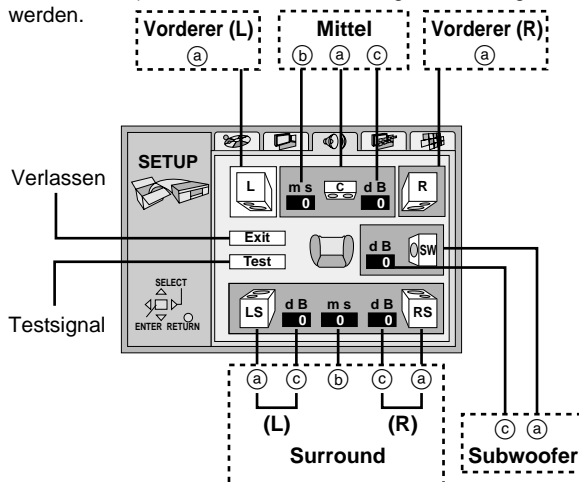

### Vorhandensein und Größe der Lautsprecher (a)

- Betätigen Sie [▲, ▼, ◀, ▶] zur Wahl des gewünschten Eintrags und drücken Sie dann [ENTER].
- Betätigen Sie [▲, ▼] zur Wahl der gewünschten Einstellung und drücken Sie dann [ENTER].

**Beispiel zur Symbolwahl:**

Linker Surround-Lautsprecher

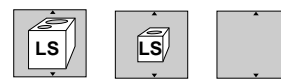

**Großes Lautsprechersymbol:**

Groß Klein Nein

Wählen Sie dieses Symbol, wenn der Lautsprecher tiefe Frequenzen (unterhalb von 100 Hz) reproduzieren kann.

**Kleines Lautsprechersymbol:**

Wählen Sie dieses Symbol, wenn der Lautsprecher keine tiefe Frequenzen reproduzieren kann.

Die Größeneinstellung für die vorderen Lautsprecher wird automatisch von der für den Subwoofer vorgenommenen Einstellung bestimmt.

(Fortsetzung auf der nächsten Seite)

## Verzögerungszeit (ⓐ)

**DVD-V** (nur für Mittellautsprecher und Surround-Lautsprecher, Programm-material im Format Dolby Digital)

Bei Wiedergabe von DVDs, auf denen 5.1 diskrete Tonkanäle aufgezeichnet sind, wird der optimale Effekt erzielt, wenn sich alle Lautsprecher mit Ausnahme des Subwoofers im gleichen Abstand von der Hörposition befinden. Wenn der Mittellautsprecher oder die Surround-Lautsprecher aus Platzgründen näher als die vorderen Lautsprecher an der Hörposition platziert werden müssen, können Sie die Verzögerungszeit justieren, um Differenzen des Abstands auszugleichen.

Wenn der Abstand ⓐ (zwischen Hörposition und Mittellautsprecher) und Abstand ⓑ (zwischen Hörposition und Surround-Lautsprechern) gleichgroß oder größer ist als der Abstand ⓒ (zwischen Hörposition und vorderen Lautsprechern), sollte die werkseitige Voreinstellung der Verzögerungszeit (0 ms) nicht geändert werden.

Wenn entweder ⓐ oder ⓑ kleiner ist als ⓒ, suchen Sie die jeweilige Differenz in den folgenden Tabellen auf und stellen dann die für diese Differenz angegebene Verzögerungszeit ein.

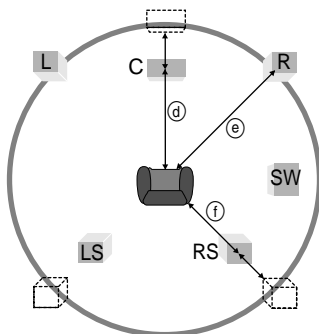

### Ändern der Verzögerungszeit

1. Betätigen Sie [▲, ▼, ◀, ▶] zur Wahl des Verzögerungszeit-Listenfelds in der Anzeige und drücken Sie dann [ENTER].
2. Betätigen Sie [▲, ▼] zur Einstellung des gewünschten Wertes der Verzögerungszeit und drücken Sie dann [ENTER].

#### •Mittellautsprecher

| Differenz  | Einzustellende Verzögerungszeit |
|------------|---------------------------------|
| ca. 50 cm  | 1,3 ms                          |
| ca. 100 cm | 2,6 ms                          |
| ca. 150 cm | 3,9 ms                          |
| ca. 200 cm | 5,3 ms                          |

#### •Surround-Lautsprecher

| Differenz  | Einzustellende Verzögerungszeit |
|------------|---------------------------------|
| ca. 200 cm | 5,3 ms                          |
| ca. 400 cm | 10,6 ms                         |
| ca. 600 cm | 15,9 ms                         |

## Kanalbalance (ⓒ)

1. Betätigen Sie [▲, ▼, ◀, ▶] zur Wahl von „Test“ und drücken Sie dann [ENTER].

Das Testsignal wird von jedem Lautsprecher der Reihe nach im Uhrzeigersinn abgegeben, angefangen mit dem vorderen linken Lautsprecher.

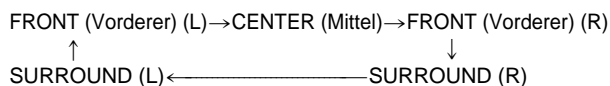

2. Während Sie das Testsignal überwachen, betätigen Sie [▲, ▼], um den Ausgangspegel von Mittellautsprecher und Surround-Lautsprechern subjektiv auf den annähernd gleichen Pegel wie den der vorderen Lautsprecher einzustellen. (Der Ausgangspegel der vorderen Lautsprecher kann nicht mit Hilfe des Testsignals eingestellt werden.)

3. Drücken Sie [ENTER].

Das Testsignal wird abgeschaltet.

### Hinweis

Der Subwoofer gibt kein Testsignal ab. Um den Ausgangspegel des Subwoofers einzustellen, schalten Sie auf Wiedergabe einer Programmquelle um und kehren dann zu dieser Anzeige zurück, um den Pegel wunschgemäß einzustellen.

### Nach beendeter Lautsprecher-Einstellung

Betätigen Sie [▲, ▼, ◀, ▶] zur Wahl von „Exit“ und drücken Sie dann [ENTER].

### Hinweis

Aufgrund von Einschränkungen des Gerätes selbst oder der momentan abgespielten Disc kann es vorkommen, dass die Ausgabe nicht wie hier eingestellt erfolgt. (In einem solchen Fall leuchtet die Anzeige „P.PCM“ im Display auf, oder die Anzeige „D.MIX“ erlischt.)

# Digitaler Audio-Ausgang

DVD-A | DVD-V

Ändern Sie die Einstellungen, wenn Sie ein Gerät an die Buchse DIGITAL OUT (OPTICAL) des Players angeschlossen haben.

## PCM Down Conversion (PCM-Abwärtsumwandlung)

Dieser Eintrag dient zur Festlegung, wie hochwertige Audiosignale (mit einer Abtastfrequenz von 96 kHz oder 88,2 kHz) ausgegeben werden, die auf Discs ohne Kopierschutz aufgezeichnet sind. Nehmen Sie die Einstellungen entsprechend dem jeweils angeschlossenen Gerät vor.

| Angeschlossenes Gerät<br>(Abtastfrequenzen von 88,2 kHz oder höher können verarbeitet werden) | Einstellung | Audiosignal-Ausgabe  |
|---|-------------|--|
| Ja  | No (Nein)   | Ausgabe erfolgt unverändert                                      |
| Nein  | Yes (Ja)    | Ausgabe erfolgt nach Abwärts-Umwandlung auf 48 kHz oder 44,1 kHz |

## Hinweise

- Bestimmte Geräte, die mit einer Abtastfrequenz von 96 kHz kompatibel sind, können dennoch Signale mit einer Abtastfrequenz von 88,2 kHz nicht verarbeiten. Bitte lesen Sie die Bedienungsanleitung des angeschlossenen Gerätes aufmerksam durch.
- Ungeachtet der obigen Einstellungen erfolgt die Ausgabe von Signalen, die mit einer Abtastfrequenz von 176,4 kHz oder höher aufgezeichnet oder mit Kopierschutz codiert sind, stets nach Abwärts-Umwandlung auf 48 kHz oder 44,1 kHz.

## Dolby Digital, DTS Digital Surround und MPEG

**Bitstream:** Wählen Sie diese Einstellung, wenn der Player an ein Gerät mit eingebautem Decoder angeschlossen ist.  
(Werkseitige Voreinstellung: Dolby Digital)

**PCM:** Wählen Sie diese Einstellung, wenn der Player an ein Gerät ohne eingebauten Decoder angeschlossen ist.  
(Werkseitige Voreinstellung: DTS Digital Surround und MPEG)

## WICHTIG

**Wenn das angeschlossene Gerät keinen eingebauten Decoder besitzt, muss die Einstellung auf „PCM“ geändert werden. Anderenfalls werden Signale von diesem Player ausgegeben, die das angeschlossene Gerät nicht verarbeiten kann. Dabei tritt u.U. ein so starkes Rauschen auf, dass eine Gefährdung des Gehörsinns besteht und die Lautsprecher beschädigt werden können.**

## Verzeichnis der Sprachen-Codes

|                       |                    |                       |                        |                            |                     |
|-----------------------|--------------------|-----------------------|------------------------|----------------------------|---------------------|
| Abkazanisch: 6566     | Dänisch: 6865      | Isländisch: 7383      | Malaiisch: 7783        | Samoanisch: 8377           | Tibetanisch: 6679   |
| Afar: 6565            | Englisch: 6978     | Italienisch: 7384     | Malayalam: 7776        | Sanskrit: 8365             | Tigrinya: 8473      |
| Afrikaans: 6570       | Esperanto: 6979    | Japanisch: 7465       | Maltesisch: 7784       | Schottisches Gälisch: 7168 | Tongalesisch: 8479  |
| Albanisch: 8381       | Estländisch: 6984  | Javanesisch: 7487     | Maori: 7773            | Schwedisch: 8386           | Tschechisch: 6783   |
| Ameharisch: 6577      | Faroesisch: 7079   | Kambodschanisch: 7577 | Marathi: 7782          | Serbisch: 8382             | Turkmenisch: 8475   |
| Arabisch: 6582        | Fidschi: 7074      | Kannada: 7578         | Mazedonisch: 7775      | Serbo-Kroatisch: 8372      | Twi: 8487           |
| Armenisch: 7289       | Finnisch: 7073     | Kashmiri: 7583        | Moldauisch: 7779       | Shona: 8378                | Türkisch: 8482      |
| Assamesisch: 6583     | Französisch: 7082  | Katalanisch: 6765     | Mongolisch: 7778       | Sindhi: 8368               | Ukrainisch: 8575    |
| Aymara: 6588          | Frisisch: 7089     | Kazakstanisch: 7575   | Nauru: 7865            | Singhalesisch: 8373        | Ungarisch: 7285     |
| Azerbeidjanisch: 6590 | Galizisch: 7176    | Ketschua: 8185        | Nepalesisch: 7869      | Slowakisch: 8375           | Urdu: 8582          |
| Baschkir: 6665        | Georgisch: 7565    | Kirgisisch: 7589      | Niederländisch: 7876   | Slowenisch: 8376           | Uzbekisch: 8590     |
| Baskisch: 6985        | Griechisch: 6976   | Koreanisch: 7579      | Norwegisch: 7879       | Somalisch: 8379            | Vietnamesisch: 8673 |
| Belorussisch: 6669    | Grönländisch: 7576 | Korsisch: 6779        | Oriya: 7982            | Spanisch: 6983             | Volapük: 8679       |
| Bengali, Bangla: 6678 | Guarani: 7178      | Kroatisch: 7282       | Pashto, Pushto: 8083   | Suaheli: 8387              | Walsisch: 6789      |
| Bhutani: 6890         | Gujarati: 7185     | Kurdisch: 7585        | Persisch: 7065         | Sundanesisch: 8385         | Wolof: 8779         |
| Bihari: 6672          | Hausa: 7265        | Laotisch: 7679        | Polnisch: 8076         | Tadschik: 8471             | Xhosa: 8872         |
| Bretonisch: 6682      | Hebräisch: 7387    | Latein: 7665          | Portugiesisch: 8084    | Tagalog: 8476              | Yiddisch: 7473      |
| Bulgarisch: 6671      | Hindi: 7273        | Lettländisch: 7686    | Punjabi: 8065          | Tamil: 8465                | Yoruba: 8979        |
| Burmesisch: 7789      | Indonesisch: 7378  | Lingala: 7678         | Rhätio-Romanisch: 8277 | Tatarisch: 8484            | Zulu: 9085          |
| Chinesisch: 9072      | Interlingua: 7365  | Litauisch: 7684       | Rumänisch: 8279        | Telugu: 8469               |                     |
| Deutsch: 6869         | Irish: 7165        | Malagassi: 7771       | Russisch: 8285         | Thailändisch: 8472         |                     |

Eestimmte Audiofunktionen für dieses Produkt werden unter Lizenz von Desper Products, Inc.

In Lizenz von Dolby Laboratories hergestellt. „Dolby“, „Pro Logic“ und das Doppel-D-Symbol sind Warenzeichen der Dolby Laboratories.

Hergestellt unter Lizenz von Digital Theater Systems, Inc. US-Patent-Nr. 5,451,942, 5,956,674, 5,974,380, 5,978,762 und weitere Patente in anderen Ländern ausgegeben oder angemeldet. „DTS“ und „DTS Digital Surround“ sind eingetragene Warenzeichen von Digital Theater Systems, Inc. © 1996, 2000 Digital Theater Systems, Inc. Alle Rechte vorbehalten.

Dieses Produkt ist mit einer Urheberschutz-Vorrichtung ausgestattet, deren Technologie durch US-Patente und geistige Eigentumsrechte im Besitz von Macrovision Corporation und anderen Inhabern von Urheberrechten geschützt ist. Der Gebrauch dieser Urheberschutz-Vorrichtung muss durch Macrovision Corporation genehmigt werden und ist ausschließlich für die private Nutzung vorgesehen, sofern dem Benutzer keine weitergehende Genehmigung von Macrovision Corporation erteilt worden ist. Untersuchungen dieses Gerätes zum Zweck eines unbefugten Nachbaus und Zerlegens sind untersagt.

# Liste von Fehlermöglichkeiten

Bevor Sie bei Funktionsstörungen dieses Gerätes den Reparaturdienst in Anspruch nehmen, beachten Sie bitte die nachstehende Liste und überprüfen Sie alle möglichen Fehlerquellen. In vielen Fällen kann ein Problem anhand einer einfachen Überprüfung oder Einstellung seitens des Benutzers beseitigt und der normale Betrieb des Gerätes wiederhergestellt werden.

Falls Sie Fragen zu den Prüfpunkten haben oder sich eine Störung anhand der in der Tabelle angegebenen Abhilfemaßnahmen nicht beseitigen lässt, wenden Sie sich bitte an Ihren Fachhändler.

**Die Bezugsseiten sind jeweils durch weiße Ziffern auf schwarzem Hintergrund gekennzeichnet, z. B. 23.**

## Störungen der Stromversorgung

|  |  |
|--|--|
| <b>Der Player lässt sich nicht einschalten.</b>                        | <ul style="list-style-type: none"> <li>● Schließen Sie das Netzkabel fest an eine Netzsteckdose an. <b>23</b></li> </ul>   |
| <b>Der Player schaltet automatisch in den Bereitschaftszustand um.</b> | <ul style="list-style-type: none"> <li>● Wenn der Player ca. 30 Minuten lang im Stoppzustand verbleibt, schaltet er zur Energieeinsparung in den Bereitschaftszustand um. Schalten Sie den Player erneut ein.</li> </ul> |

## Störungen beim Betrieb

|  |  |
|--|--|
| <b>Der Player spricht nicht auf Betätigen der Funktionstasten an.</b>  | <ul style="list-style-type: none"> <li>● Bei manchen Discs sind bestimmte Bedienungsvorgänge u.U. gesperrt.</li> <li>● Es kann sein, dass diese Störung durch Blitzschlag, statische Aufladung oder andere externe Faktoren erzeugt wurde.<br/><b>Rückstellverfahren:</b><br/>Drücken Sie [POWER] einmal, um den Player in den Bereitschaftszustand umzuschalten, und dann erneut, um ihn wieder einzuschalten.<br/>Als Alternative drücken Sie [POWER], um den Player in den Bereitschaftszustand umzuschalten, trennen Sie das Netzkabel kurzzeitig von der Netzsteckdose und schließen Sie es dann wieder an.</li> </ul>  |
| <b>Die Fernbedienung funktioniert nicht.</b>   | <ul style="list-style-type: none"> <li>● Überprüfen Sie, ob die Batterien korrekt eingelegt sind. <b>27</b></li> <li>● Die Batterien sind erschöpft; legen Sie frische Batterien ein. <b>27</b></li> <li>● Richten Sie die Fernbedienung auf den Fernbedienungs-Signalsensor an der Frontplatte. <b>27</b></li> </ul>  |
| <b>Nach Drücken von [▶] (PLAY) startet die Wiedergabe nicht, oder sie stoppt sofort wieder.</b>                            | <ul style="list-style-type: none"> <li>● Im Inneren des Players hat sich u.U. Kondensat gebildet; warten Sie 1–2 Stunden lang, bevor Sie den Betrieb fortsetzen.</li> <li>● Andere Discs als DVD Audio-Discs, DVD Video-Discs, Video-CDs und CDs können nicht mit diesem Player abgespielt werden. <b>35</b></li> <li>● Mit diesem Player können nur DVD Video-Discs abgespielt werden, die mit dem Regionalcode „2“ oder „ALL“ bzw. mit einer Gruppe von Regionalcodes codiert sind, die den Regionalcode „2“ enthält.</li> <li>● Die Disc ist u.U. verschmutzt und muss gereinigt werden.</li> <li>● Vergewissern Sie sich, dass das Etikett der abzuspielenden Seite der Disc nach oben weist. <b>36</b></li> </ul> |
| <b>Die Tonspur- oder Untertitelsprache kann nicht gewechselt werden.</b>   | <ul style="list-style-type: none"> <li>● Es können nur die jeweils auf einer Disc aufgezeichneten Sprachen gewählt werden.</li> <li>● Bei bestimmten Discs kann die Einstellung der Sprache nicht durch Betätigen von [AUDIO] oder [SUBTITLE] gewechselt werden, sondern muss in einem Disc-Menü geändert werden. <b>36</b></li> </ul>   |
| <b>Untertitel werden nicht angezeigt.</b>  | <ul style="list-style-type: none"> <li>● Auf der betreffenden Disc sind u.U. keine Untertitel aufgezeichnet.</li> <li>● Die Einblendung der Untertitel wurde ausgeschaltet. Schalten Sie die Einblendung ein. <b>41</b></li> </ul>   |
| <b>Die in den SETUP-Menüs für Tonspur und/oder Untertitel gewählte Sprache wird nicht verwendet.</b>                       | <ul style="list-style-type: none"> <li>● Die gewählte Sprache ist nicht auf der betreffenden Disc aufgezeichnet.</li> </ul>  |
| <b>Der Betrachtungswinkel kann nicht gewechselt werden.</b>  | <ul style="list-style-type: none"> <li>● Die Verfügbarkeit dieser Funktion richtet sich nach der jeweiligen Disc. Auch bei einer mit Mehrfach-Kamerawinkeln aufgezeichneten DVD sind womöglich nicht alle Szenen auf diese Weise aufgenommen worden. <b>41</b></li> </ul>  |
| <b>Die CINEMA VOICE MODE ist unwirksam.</b>  | <ul style="list-style-type: none"> <li>● Diese Funktion steht nicht zur Verfügung, wenn das Gerät Bitfluss-Signale ausgibt.</li> </ul>   |
| <b>Sie haben das Einstufungswort vergessen.</b><br>Führen Sie eine Rückstellung auf die werkseitigen Voreinstellungen aus. | <ul style="list-style-type: none"> <li>● Halten Sie im Stoppzustand des Players [◀◀] und [▶▶] gleichzeitig gedrückt, und halten Sie dann zusätzlich [▲] so lange gedrückt, bis die Meldung „Initialized“ vom Bildschirm verschwindet. Schalten Sie den Player einmal aus und wieder ein.<br/>Dadurch werden alle werkseitigen Voreinstellungen des Players wiederhergestellt.</li> </ul>   |

## Tonstörungen

|  |  |
|--|--|
| <b>Es wird kein Ton wiedergegeben.</b><br><b>Der Klang ist verzerrt.</b> | <ul style="list-style-type: none"> <li>● Überprüfen Sie alle Anschlüsse. <b>23 130 132 134</b></li> <li>● Überprüfen Sie die Einstellung der Lautstärke am angeschlossenen Gerät.</li> <li>● Vergewissern Sie sich, dass der richtige Eingang am Fernsehgerät und am angeschlossenen Hi-Fi-Gerät gewählt ist.</li> <li>● Wenn der Player über die (5.1-kanaligen) AUDIO OUT-Buchsen an einen Verstärker angeschlossen ist, ändern Sie die Einstellungen des Eintrags „Speaker Setting“ unter „Audio“ der SETUP-Menüs, um sie den jeweils angeschlossenen Lautsprechern anzupassen. Wählen Sie entweder das große oder das kleine Symbol für jeden angeschlossenen Lautsprecher. <b>45</b></li> <li>● Schalten Sie den V.S.S.-Effekt aus, falls Verzerrungen im Klang auftreten. <b>33</b></li> <li>● Bei aktivierter V.S.S.-Funktion wird ein (zweikanaliges) Stereosignal von diesem Gerät ausgegeben. Schalten Sie den V.S.S.-Effekt aus, wenn drei oder mehr Lautsprecher angeschlossen sind. <b>33</b></li> <li>● Aufgrund technischer Einschränkungen kann es bei gewissen Arten von Fernsehgeräten vorkommen, dass die Bild- und Tonwiedergabe beim Einschalten der AUDIO ONLY-Funktion unterbrochen wird. <b>33</b></li> <li>● Wenn die Anzeige „D.MIX“ während der Wiedergabe einer mehrkanalig bespielten DVD Audio-Disc vom Display verschwindet, wird der Ton nur über die von der Disc vorgegebenen Lautsprecher abgegeben. Einzelheiten hierzu finden Sie in der Begleitliteratur der betreffenden Disc.</li> </ul> |
| <b>Die Lautsprecher geben laute, durchdringende Geräusche ab.</b>        | <ul style="list-style-type: none"> <li>● Wenn der Player über den DIGITAL OUT-Anschluss an ein anderes Gerät angeschlossen ist, vergewissern Sie sich, dass die korrekten Einstellungen für die Einträge „Dolby Digital“, „DTS Digital Surround“ und „MPEG“ im Audio-Menü der SETUP-Menüs gewählt wurden. <b>47</b></li> </ul>   |



## Bildstörungen

|  |  |
|--|--|
| <b>Das Bild ist verzerrt.</b>  | <ul style="list-style-type: none"> <li>• Geringfügige Bildverzerrungen beim Suchlauf sind normal.</li> <li>• Beim Ein- und Ausschalten der AUDIO ONLY-Funktion tritt u.U. eine kurzzeitige Bildstörung auf. <b>38</b></li> </ul>   |
| <b>Auf dem Bildschirm erscheint kein Bild.</b>   | <ul style="list-style-type: none"> <li>• Überprüfen Sie alle Anschlüsse. <b>29</b></li> <li>• Vergewissern Sie sich, dass das Fernsehgerät eingeschaltet ist.</li> <li>• Vergewissern Sie sich, dass der korrekte Video-Eingang (z. B. VIDEO 1) am Fernsehgerät gewählt ist.</li> </ul>  |
| <b>Ein ungewöhnliches Bild erscheint auf dem Bildschirm. (Das Bild ist am linken oder rechten Rand abgeschnitten, oder schwarze Balken erscheinen am oberen und unteren Bildrand.)</b> | <ul style="list-style-type: none"> <li>• Ändern Sie im Eintrag „TV Aspect“ im Video-Menü der SETUP-Menüs die Einstellung des Bildseitenverhältnisses, so dass sie Ihrem Fernsehgerät entspricht. Möglicherweise muss auch die Einstellung des Anzeigemodus am Fernsehgerät geändert werden. <b>30</b></li> <li>• Vergewissern Sie sich, dass der Player direkt an das Fernsehgerät angeschlossen ist, nicht über einen dazwischen geschalteten Videorecorder.</li> </ul> |
| <b>Schlechte Bildqualität</b>  | <ul style="list-style-type: none"> <li>• Überprüfen Sie die Einstellungen des Video-Menüs der GUI-Anzeigen. <b>43</b></li> </ul>   |
| <b>Die SETUP-Menüs und andere Anzeigen werden nicht einwandfrei in den Bildschirm eingeblendet. Die Farben sind verblasst.</b>   | <ul style="list-style-type: none"> <li>• Player und Fernsehgerät arbeiten nicht nach dem gleichen Videosystem. Schließen Sie den Player an ein Mehrsystem- oder PAL-Fernsehgerät an.</li> </ul>  |

## Anzeigestörungen

|  |   |
|--|---|
| <b>Die Meldung „NO PLAY“ erscheint im Display.</b>   | <ul style="list-style-type: none"> <li>• Sie haben eine Disc mit einem Format eingelegt, das vom Player nicht abgespielt werden kann; legen Sie eine mit diesem Player kompatible Disc ein. <b>35</b></li> </ul>  |
| <b>Auf dem Bildschirm erscheinen keine Meldungen.</b>  | <ul style="list-style-type: none"> <li>• Stellen Sie den Eintrag „On-Screen Messages“ unter „Display“ der SETUP-Menüs auf „On“ ein. <b>44</b></li> </ul>  |
| <b>Die GUI-Anzeigen erscheinen überhaupt nicht oder werden am oberen Bildschirmrand abgeschnitten.</b> | <ul style="list-style-type: none"> <li>• Betätigen Sie [▲, ▼], während das Symbol ganz rechts in der Anzeige hervorgehoben ist, um die Einblendungsposition nach unten zu verschieben. <b>42</b></li> </ul>   |
| <b>Disc-Menüs werden in einer falschen Sprache angezeigt.</b>  | <ul style="list-style-type: none"> <li>• Wählen Sie die gewünschte Sprache im Eintrag „Menus“ unter „Disc“ der SETUP-Menüs. <b>44</b></li> </ul>  |
| <b>Menügesteuerte Wiedergabe ist nicht möglich.</b>  | <ul style="list-style-type: none"> <li>• Menüs werden nur angezeigt, wenn sie auf der Disc aufgezeichnet sind.</li> </ul>   |
| <b>Die Meldung „CHECK THE DISC“ erscheint im Display.</b>  | <ul style="list-style-type: none"> <li>• Die Disc ist verschmutzt. Reinigen Sie die Disc.</li> </ul>  |
| <b>Die Meldung „ERROR“ erscheint im Display.</b>   | <ul style="list-style-type: none"> <li>• Der laufende Titel wurde mit einem nicht normgerechten System aufgezeichnet.</li> </ul>  |
| <b>Der Fehlercode „H □□“ erscheint im Display.</b><br><br>Die Kästchen „□□“ vertreten zwei Ziffern.    | <ul style="list-style-type: none"> <li>• Eine Funktionsstörung liegt wahrscheinlich vor. Die auf den Buchstaben „H“ folgenden Ziffern richten sich nach dem Zustand des Players.<br/><b>Rückstellverfahren:</b><br/>Drücken Sie [POWER] einmal, um den Player in den Bereitschaftszustand umzuschalten, und dann erneut, um ihn wieder einzuschalten. Als Alternative drücken Sie [POWER], um den Player in den Bereitschaftszustand umzuschalten, trennen Sie das Netzkabel kurzzeitig von der Netzsteckdose und schließen Sie es dann wieder an.</li> <li>• Falls die Meldung auch nach Ausführen der obigen Aktionen nicht vom Display verschwindet, setzen Sie sich bitte unter Angabe des angezeigten Fehlercodes mit dem Kundendienst in Verbindung.</li> </ul> |
| <b>Die Meldung „NO DISC“ erscheint im Display.</b>   | <ul style="list-style-type: none"> <li>• Es ist keine Disc eingelegt; legen Sie eine Disc ein.</li> <li>• Die Disc wurde verkehrt herum eingelegt; legen Sie die Disc korrekt ein. <b>36</b></li> </ul>   |

# Caro cliente

La ringraziamo dell'acquisto di questo prodotto. Per ottenerne le prestazioni migliori e per la sua sicurezza, legga attentamente queste istruzioni.

**Le operazioni descritte in questo manuale di istruzioni sono eseguibili principalmente con il telecomando, ma si può usare l'unità principale se i comandi sono gli stessi.**

## Sommario

### Preparativi

|  |    |
|--|----|
| 1 Accessori .....                        | 26 |
| 2 Telecomando .....                      | 27 |
| 3 Collegamento al televisore .....       | 28 |
| 4 Selezione del tipo di schermo TV ..... | 30 |
| 5 Comandi .....                          | 32 |

|   |            |
|---|------------|
| <b>Precauzioni per la sicurezza</b> .....   | <b>50</b>  |
| <b>Manutenzione</b> .....   | <b>50</b>  |
| <b>Riguardo ai dischi</b> .....   | <b>51</b>  |
| <b>Letture base</b> .....   | <b>52</b>  |
| Funzione di continuazione della lettura .....   | 52         |
| Salto dei capitoli o brani .....  | 53         |
| Visione quadro per quadro .....   | 53         |
| Avanti veloce e riavvolgimento—RICERCA .....  | 53         |
| Moviola .....   | 53         |
| Inizio della lettura da un titolo o brano selezionati .....   | 53         |
| Selezione dei gruppi per la lettura .....   | 53         |
| Selezione delle immagini fisse—Salto delle pagine .....   | 54         |
| Cambiamento della qualità delle immagini per la visione dei film—CINEMA .....                                       | 54         |
| Per fruire di una qualità più alta del suono—AUDIO ONLY .....   | 54         |
| Fruizione degli effetti del surround virtuale con 2 diffusori o con la cuffia—VIRTUAL SURROUND SOUND (V.S.S.) ..... | 54         |
| Uso della cuffia .....  | 54         |
| <b>Cambiamento della sequenza di lettura</b> .....  | <b>55</b>  |
| Letture di tutti i gruppi/Lettura programmata/Lettura casuale .....   | 55         |
| <b>Ripetizione della lettura</b> .....  | <b>56</b>  |
| Ripetizione A-B della lettura/Ripetizione della lettura .....   | 56         |
| <b>Cambiamento della lingua della colonna sonora e dei sottotitoli, e cambiamento degli angoli</b> .....            | <b>57</b>  |
| <b>Uso delle barre GUI (interfaccia grafica utente)</b> .....   | <b>58</b>  |
| Procedimenti comuni .....   | 58         |
| Informazioni del disco .....  | 58         |
| Informazioni dell'unità/Barra shuttle .....   | 59         |
| <b>Cambiamento delle regolazioni</b> .....  | <b>60</b>  |
| Procedimenti comuni .....   | 61         |
| Immissione della password (Ratings) .....   | 61         |
| Regolazione dei diffusori .....   | 61         |
| Uscita digitale .....   | 62         |
| <b>Diagnostica</b> .....  | <b>64</b>  |
| <b>Home Theater</b> .....   | <b>130</b> |
| <b>Dati tecnici</b> .....   | <b>137</b> |

## Precauzioni per la sicurezza

### Sistemazione

Disporre l'unità su una superficie piana non soggetta alla luce diretta del sole, a temperature elevate, all'eccessiva umidità e a forti vibrazioni. Queste condizioni potrebbero danneggiare l'involucro esterno e gli altri componenti e di conseguenza accorciare la durata dell'unità.

Non appoggiare oggetti pesanti sull'unità.

### Tensione

Non utilizzare sorgenti di alimentazione ad alta tensione. Questo potrebbe sovraccaricare l'unità e causare un incendio.

Non utilizzare sorgenti di alimentazione in corrente continua. Controllare attentamente la sorgente prima di installare l'unità su un'imbarcazione o in altri posti dove viene impiegata la corrente continua.

### Precauzioni per il cavo di alimentazione

Assicurarsi che il cavo di alimentazione sia collegato correttamente e non danneggiato. Un collegamento non corretto e un cavo danneggiato potrebbero causare un incendio o scosse elettriche. Non tirare, piegare o appoggiare oggetti pesanti sul cavo di alimentazione.

Per staccare il cavo, afferrare la spina saldamente. Tirando il cavo si corre il rischio di scosse elettriche.

Non maneggiare la spina con le mani bagnate. Potrebbe essere causa di scossa elettrica.

### Corpi estranei

Non far penetrare oggetti metallici all'interno dell'unità. Potrebbero causare scosse elettriche o malfunzionamenti.

Non far infiltrare liquidi all'interno dell'unità. Potrebbero causare scosse elettriche o malfunzionamenti. Se si verifica questa circostanza, staccare immediatamente il cavo di alimentazione dalla presa di corrente e rivolgersi al rivenditore autorizzato.

Non spruzzare insetticidi sopra o all'interno dell'unità. Contengono gas infiammabili che potrebbero incendiarsi se spruzzati nell'unità.

### Riparazioni

Non tentare di riparare questa unità da soli. Se il suono si interrompe, gli indicatori non si accendono, viene emesso fumo o si verificano altri problemi non previsti in questo manuale di istruzioni, rivolgersi al rivenditore o a un centro assistenza autorizzato. Se l'unità viene riparata, smontata o riassembleta da persone non qualificate, potrebbe danneggiarsi e si correrebbe il rischio di scosse elettriche.

Per aumentarne la durata, quando l'unità non viene utilizzata per un lungo periodo di tempo, staccare il cavo di alimentazione dalla presa di corrente.

**Non sistemare l'unità sopra l'amplificatore o un componente che potrebbe diventare molto caldo.**

Il calore potrebbe danneggiare l'unità.

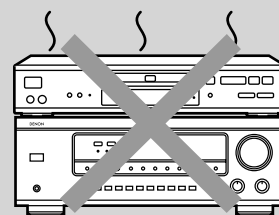

## Manutenzione

**Per pulire l'unità, usare un panno morbido e asciutto.**

- Per pulire l'unità, mai usare alcol, solventi o benzina.
- Prima di usare un panno trattato chimicamente, leggere le istruzioni che lo accompagnano.

## ■ Dischi utilizzabili

| DVD audio   | DVD video   | DVD-R   | CD video  | CD audio  |
|---|---|---|---|---|
|  |  |  |  |  |
| Indicazione usata nelle istruzioni  |   |   |   |   |
|  |  |  |  |   |

Non usare dischi con forma irregolare (p.es., a forma di cuore), perché potrebbero danneggiare l'unità.

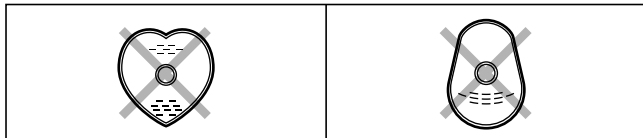

## ■ Precauzioni per l'uso

- Non scrivere sul lato dell'etichetta con una biro o altro strumento per scrivere.
- Non usare spray di pulizia dei dischi, benzina, diluenti, liquidi di prevenzione dell'elettricità statica o un qualsiasi altro solvente.
- Non attaccare ai dischi etichette o autoadesivi.  
(Non usare dischi con l'adesivo del nastro esposto o rimasto dopo che l'autoadesivo si è staccato.)
- Non usare protezioni antigraffi o coperchi diversi da quelli specificati per questa unità.
- Non usare dischi con etichette stampate con le stampanti per etichette in commercio.

## ■ Dischi non utilizzabili

DVD-ROM, DVD-RAM, CD-ROM, CDV, CD-G, +RW, DVD-RW, CVD, SVCD, SACD, Videodischi Divx e Photo CD.

## ■ DVD utilizzabili

 Questa unità è dotata di un decoder Dolby Digital, per cui si possono usare i DVD recanti questo marchio.

 Questa unità è dotata di un decoder DTS, per cui si possono usare i DVD recanti questo marchio.

## ■ Dischi DVD-R

I DVD-R registrati e finalizzati con un videoregistratore DVD vengono letti da questa unità come i DVD video.

La lettura di questi dischi potrebbe non essere sempre possibile a causa del tipo di disco o delle condizioni di registrazione.

## ■ Sistemi video

Questa unità può usare entrambi i sistemi video PAL e NTSC.

A questo scopo, però, il televisore deve avere lo stesso sistema PAL o NTSC.

I dischi PAL non possono essere visti correttamente sui televisori NTSC.

I dischi NTSC possono essere visti correttamente con un televisore PAL convertendo il segnale video nel PAL 60 (➔ pag. 60, Video-NTSC Disc Output).

## ■ Informazioni di gestione area

Questa unità risponde alle informazioni di gestione area registrate sui DVD.

- Il codice dell'area di questa unità è "2".
- Si possono usare i dischi con i codici di area "2" e "ALL".

Esempio:



### Letture dei DVD e CD video

Il produttore di questi dischi può controllare come vengono letti, per cui non è sempre possibile controllare la lettura come descritto in queste istruzioni per l'uso. Leggere attentamente le istruzioni dei dischi.

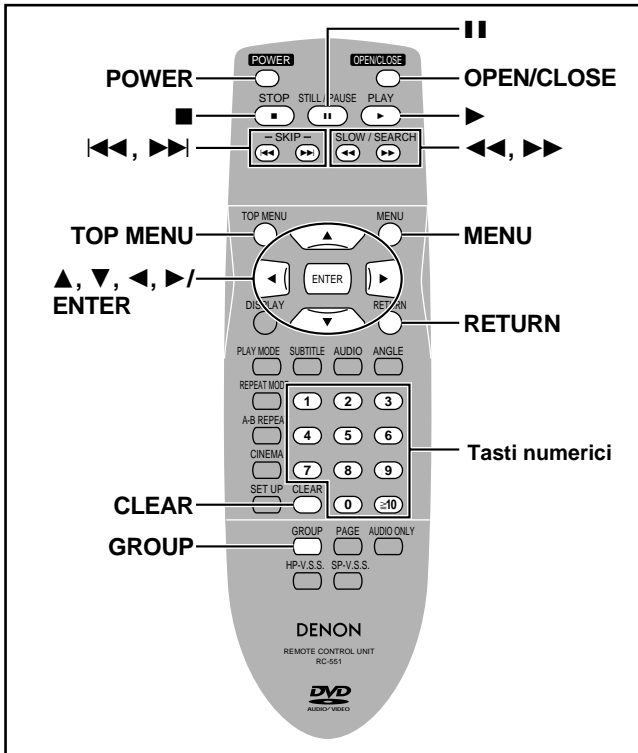

DVD-A DVD-V VCD CD

### Preparativi

Accendere il televisore e selezionare l'ingresso video appropriato sul televisore secondo i collegamenti del lettore.

- 1 Premere [POWER] per accendere l'unità.
- 2 Premere [OPEN/CLOSE] per aprire il cassetto del disco.
- 3 Mettere il disco nel cassetto.

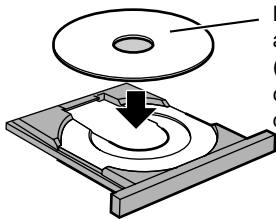

L'etichetta deve essere rivolta in alto.  
(Con i dischi a doppia faccia, caricare con l'etichetta del lato desiderato rivolta in alto.)

- 4 Premere [▶] (PLAY).  
Il cassetto si chiude e la lettura comincia.

### ■ Per terminare la lettura

Premere [■] (→ Funzione di continuazione della lettura a destra).

### ■ Per pausare la lettura

Premere [||] durante la lettura.  
Premere [▶] (PLAY) per continuare la lettura.

### Letture dei CD-R e CD-RW

L'unità può effettuare la lettura dei CD-R e CD-RW audio, nel formato CD-DA (audio digitale) e CD video, che sono stati finalizzati\* al completamento della registrazione.

Essa potrebbe non essere in grado di leggere alcuni CD-R o CD-RW a causa delle condizioni di registrazione.

\*La finalizzazione è il processo che permette ai lettori CD-R/CD-RW di leggere i CD-R e CD-RW audio.

### Note

- Se sul televisore appare "⊙"

L'operazione è proibita dall'unità o dal disco.

- Il disco continua a girare mentre il menu è visualizzato, anche dopo la fine della lettura. Premere [■] quando si è finito, per risparmiare il motore dell'unità e lo schermo TV.

- Il volume potrebbe essere più basso durante la lettura dei DVD a confronto con quella di altri dischi o della ricezione delle trasmissioni TV.

Se si alza il volume del televisore o dell'amplificatore, ricordarsi poi di ridurlo prima di usare altre sorgenti, in modo che non si verifichi un improvviso aumento dell'uscita.

### ■ Funzione di spegnimento automatico

L'unità si dispone automaticamente nella modalità di attesa dopo che è rimasta per circa 30 minuti nella modalità di arresto.

Se sul televisore appare la schermata di un menu

DVD-A DVD-V VCD

## Premere i tasti numerici per selezionare una opzione.

### Per selezionare un numero di due cifre

Esempio: Per selezionare l'opzione 23, premere [≥10] → [2] → [3].

- Per la lettura dei DVD si può anche premere [▲, ▼, ◀, ▶] per la selezione. Premere [ENTER] per la conferma della selezione.

La lettura dell'opzione selezionata comincia.

### Altri tasti usati per le operazioni con i menu

Per ulteriori dettagli sulle operazioni, leggere le istruzioni del disco.

- [▶▶]: Mostra il menu successivo.
- [◀◀]: Mostra il menu precedente.
- [RETURN]: Mostra la schermata del menu. **VCD**
- [TOP MENU]: Mostra la schermata del primo menu. **DVD-A DVD-V**
- [MENU]: Mostra la schermata del menu. **DVD-V**

## Funzione di continuazione della lettura

DVD-A DVD-V VCD CD

La posizione in cui si interrompe la lettura viene registrata dall'unità quando "▷" lampeggia sul display dell'unità.

Mentre "▷" lampeggia sul display dell'unità, premere [▶] (PLAY) per cominciare la lettura da dove è stata interrotta.

Durante la lettura dei DVD video, appare il messaggio "Press PLAY to Chapter Review."

Premere [▶] (PLAY) mentre il messaggio è visualizzato. Viene letta la parte iniziale di ciascun capitolo fino a quello attuale e la lettura intera continua dal punto in cui è stata interrotta.

(Questa funzione opera soltanto all'interno di un titolo.)

Se non si preme [▶] (PLAY), il messaggio scompare e la lettura comincia da dove è stata interrotta.

### Per cancellare

Premere [■] finché "▷" non scompare dal display dell'unità.

### Note

- La funzione di continuazione non opera se il tempo di lettura del disco non è visualizzato.

- La posizione viene cancellata quando si apre il cassetto del disco.

## Salto dei capitoli o brani

DVD-A DVD-V VCD CD

Durante la lettura o la pausa

Premere [**◀◀**] o [**▶▶**].

- Ogni pressione del tasto aumenta il numero dei salti.

## Visione quadro per quadro

DVD-A DVD-V VCD

Soltanto con il telecomando

Durante la pausa

Premere [**◀**] o [**▶**].

Il quadro cambia ad ogni pressione dei tasti.

- I quadri cambiano in successione se si mantiene premuto il tasto.
- Premendo [**■**] si attiva anche l'avanzamento quadro per quadro.

## Avanti veloce e riavvolgimento— RICERCA

DVD-A DVD-V VCD CD

Durante la lettura

Premere [**◀◀**] o [**▶▶**].

Con la maggior parte dei dischi si sente il suono durante la ricerca. Il suono può essere escluso se lo si desidera (➔ pag. 60, Audio—Audio during Search).

## Moviola

DVD-A DVD-V VCD

Durante la pausa

Premere [**◀◀**] o [**▶▶**].

### Note

- La velocità di ricerca e della moviola aumenta in 5 tempi.
- Premere [**▶**] (PLAY) per continuare la lettura.
- Non si può tornare indietro con i CD video durante la lettura quadro per quadro o la moviola.
- La visione quadro per quadro e della moviola opera soltanto sulle parti mobili dei DVD audio.

### Durante la lettura dei CD video con il controllo della lettura

Premendo i tasti per le operazioni di salto, ricerca o moviola si potrebbe tornare alla schermata di un menu.

## Inizio della lettura da un titolo o brano selezionati

DVD-A DVD-V VCD CD

Soltanto con il telecomando

Premere i tasti numerici per selezionare l'opzione.

Per selezionare un numero di due cifre

Esempio: Per selezionare il brano 23, premere [ $\geq 10$ ] ➔ [2] ➔ [3].

La lettura comincia dall'opzione selezionata.

### Note

- Con alcuni dischi, ciò è possibile soltanto dalla modalità di arresto.
- Ciò potrebbe non essere possibile con alcuni dischi.

## Selezione dei gruppi per la lettura

DVD-A

I brani dei DVD audio sono divisi in gruppi. La modalità di lettura di questi gruppi differisce da disco a disco, per cui leggere le istruzioni che li accompagnano per maggiori dettagli.

### 1 Premere [GROUP].

Il numero del gruppo cambia ogni volta che si preme il tasto.



### 2 Premere [ENTER].

### 3 Premere i tasti numerici per selezionare il numero del brano e premere [ENTER].

La lettura del gruppo e brano selezionati comincia.

Lettura di tutti i gruppi in successione (➔ pag. 55)

### Lettura dei gruppi bonus

Alcuni dischi contengono gruppi bonus. Per poterli ascoltare potrebbe essere necessario usare una password. Riferirsi alla custodia del disco.

1. Premere [GROUP] per selezionare il gruppo bonus e premere [ENTER].
2. Immettere la password di 4 cifre con i tasti numerici e premere [ENTER].
  - Se si immette una password sbagliata, si può cancellare una cifra premendo [CLEAR].
3. Premere i tasti numerici per selezionare un brano e premere [ENTER].

- La lettura del gruppo bonus è possibile quante volte si desidera dopo l'immissione della password, finché non si rimuove il disco dall'unità.

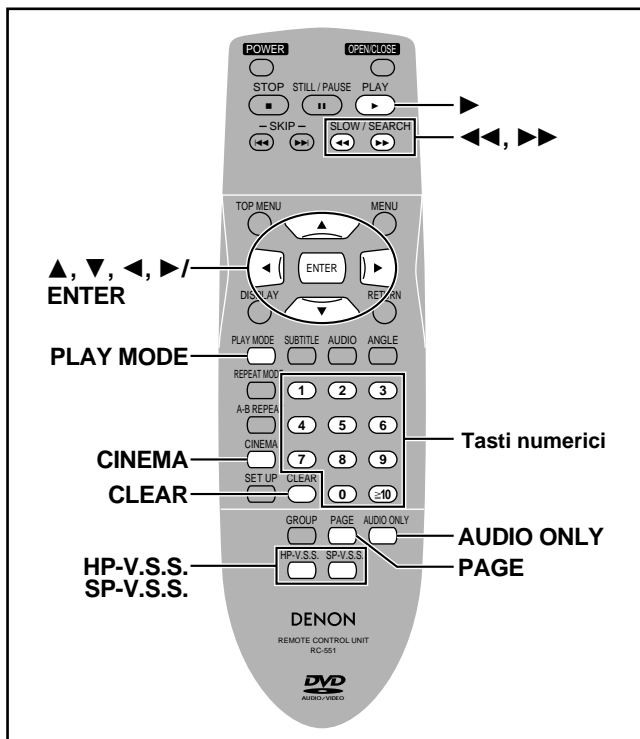

ITALIANO

## Selezione delle immagini fisse— Salto delle pagine

DVD-A

Soltanto con il telecomando

Durante la lettura

### Premere [PAGE].

La pagina cambia ogni volta che si preme il tasto.

PAGE 1

## Cambiamento della qualità delle immagini per la visione dei film—CINEMA

DVD-A DVD-V VCD

Soltanto con il telecomando

Cambiando la qualità delle immagini si possono ottenere immagini migliori.

### Premere [CINEMA].

Ad ogni pressione del tasto:

**C:** Modalità cinema: L'indicatore si accende.

Rende più dolce la qualità video dei film e accresce i dettagli delle scene scure.

**N:** Modalità normale (Regolazione della fabbrica)

Riferimento

Si possono fare regolazioni più fini delle immagini, se così desiderato (► pag. 59, Modalità delle immagini digitali—Modalità Utente).

## Per fruire di una qualità più alta del suono—AUDIO ONLY

DVD-A DVD-V VCD CD

Per fruire di una qualità più alta del suono bisogna sopprimere il segnale video.

### Premere [AUDIO ONLY].

- La spia sopra il tasto sull'unità principale si accende.
- AUDIO ONLY viene cancellato se si preme di nuovo il tasto o si spegne l'unità. La spia si spegne.

**Note**

- I segnali video vengono erogati mentre il disco è fermo e quando si eseguono operazioni come quelle di ricerca. Quando non ci sono segnali video, le immagini sul televisore potrebbero sembrare strane.
- Le immagini del televisore potrebbero essere distorte quando i segnali video vengono erogati o interrotti con l'attivazione e la disattivazione di AUDIO ONLY, ma ciò non è un malfunzionamento.

## Fruizione degli effetti del surround virtuale con 2 diffusori o con la cuffia—VIRTUAL SURROUND SOUND (V.S.S.)

DVD-V VCD

**SP-V.S.S.:** Dolby Digital, DTS, MPEG, PCM lineare, 2 canali o più soltanto

**HP-V.S.S.:** Dolby Digital, MPEG, PCM lineare, 2 canali o più soltanto

Usare V.S.S. (suono surround virtuale) per fruire di un effetto come surround se si usano 2 diffusori anteriori o la cuffia.

Se si effettua la lettura di un disco su cui sono registrati gli effetti surround, l'effetto viene ampliato e il suono sembra provenire da diffusori virtuali ad entrambi i lati.

Durante la lettura

### Premere [SP-V.S.S.] o [HP-V.S.S.].

Ad ogni pressione del tasto:

→ SP 1/HP 1: Effetto naturale

↓  
SP 2/HP 2: Effetto ampliato

↓  
SP OFF/HP OFF: Cancellazione (Regolazione della fabbrica)

**Note**

- V.S.S. non opera o ha meno effetto con alcuni dischi, anche se si seleziona "1" o "2".
- Disattivare gli effetti surround del suono del componente collegato quando si usa questo effetto.
- Disattivare V.S.S. se causa distorsione.
- L'uscita da questa unità diventa stereofonica (due canali) quando la funzione V.S.S. è attivata.

Posizione ottimale di ascolto

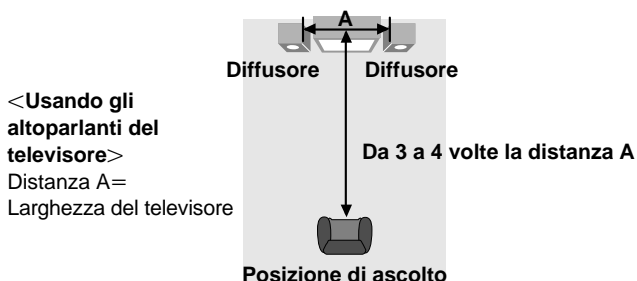

## Uso della cuffia

### 1 Posizionare [PHONES LEVEL] su "MIN" e collegare la cuffia (non fornita).

Tipo di spina della cuffia: 6,3 mm stereo

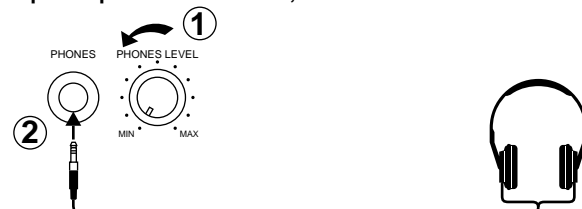

### 2 Regolare il volume della cuffia con [PHONES LEVEL].

**Nota**

Evitare di ascoltare il suono per lunghi periodi di tempo, perché ciò potrebbe causare disturbi dell'udito.

# Cambiamento della sequenza di lettura

DVD-A VCD CD

Soltanto con il telecomando

Durante l'arresto

**Premere [PLAY MODE] per selezionare la modalità di lettura.**

La modalità cambia ogni volta che si preme il tasto. Selezionare la modalità e seguire le procedure della colonna seguente per cominciare la lettura.

## Letture di tutti i gruppi DVD-A

Per la lettura di tutti i gruppi in successione



## Letture programmata

Per la lettura di un massimo di 32 brani in un ordine programmato

Esempio: DVD audio

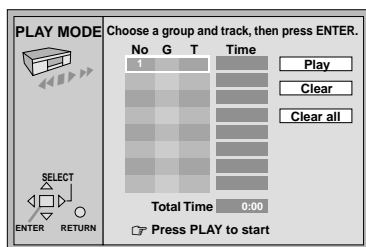

## Letture casuale

Per la lettura casuale dei brani

Esempio: DVD audio (tre gruppi)

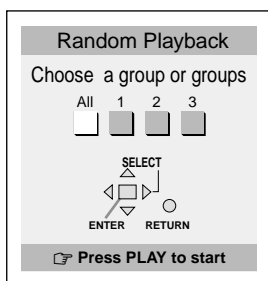

## Letture normale

• Il programma rimane memorizzato.

## Letture di tutti i gruppi

DVD-A

**Premere [▶] (PLAY).**

## Letture programmata

**1 Premere [ENTER].**

**2**

DVD audio soltanto

**Premere [▲, ▼] per selezionare un gruppo e premere [ENTER].**

Se si selezionano i gruppi bonus, bisogna immettere una password di 4 cifre (→ pag. 53).

**3 Premere [▲, ▼] per selezionare un brano e premere [ENTER].**

Ad ogni pressione del tasto:

1 ↔ 2 ← ----- → ALL (tutti)

↑

• Per programmare altri brani, ripetere il procedimento dei passi 1, 2 e 3.

• I numeri o i brani possono anche essere selezionati con i tasti nu-merici.

• Quando si seleziona "ALL", vengono selezionati tutti i brani di un disco (tutti i brani del gruppo selezionato con un DVD audio).

**4 Premere [▶] (PLAY).**

La lettura comincia nella sequenza programmata.

**Per aggiungere o cambiare i brani**

Premere [▲, ▼] per selezionare una opzione disponibile e ripetere poi i passi da 1 a 3.

**Per passare alla pagina precedente o successiva a quella visualizzata**

Premere [◀◀] o [▶▶].

**Per cancellare i brani programmati una alla volta**

Premere [▲, ▼] per selezionare il numero della opzione (No) e premere [CLEAR]. (Alternativamente, si può selezionare "Clear" con [▲, ▼, ◀, ▶] e premere [ENTER].)

**Per cancellare l'intero programma**

Spostare su "Clear all" con [▲, ▼, ◀, ▶] e premere [ENTER].

L'intero programma viene cancellato anche quando si spegne l'unità o si apre il cassetto del disco.

## Letture casuale

**1**

DVD audio soltanto

**Premere [◀, ▶] per selezionare un gruppo e premere [ENTER].**

• Si può selezionare più di un gruppo.

• I gruppi possono anche essere selezionati con i tasti numerici.

• Se si selezionano i gruppi bonus, bisogna immettere una password di 4 cifre (→ pag. 53).

**2 Premere [▶] (PLAY).**

La lettura comincia in ordine casuale.

**Per cancellare un gruppo DVD-A**

Premere [◀, ▶] per selezionare il gruppo che si desidera cancellare e premere [ENTER].

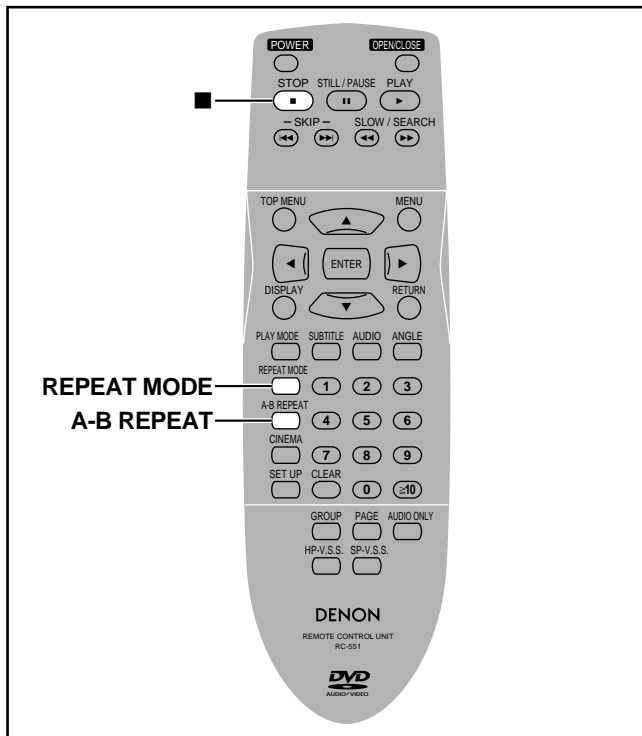

DVD-A DVD-V VCD CD

Soltanto con il telecomando

## Ripetizione A-B della lettura

Si può ripetere la sezione tra i punti A e B all'interno di un titolo o brano.

- 1 Durante la lettura  
Premere **[A-B REPEAT]** sul punto di inizio (A).



- 2 Premere **[A-B REPEAT]** sul punto della fine (B).



### Per cancellare

Premere **[A-B REPEAT]** finché non viene visualizzato "⏪ \*\*".

### Note

- La ripetizione A-B della lettura non funziona se il tempo trascorso del DVD non è visualizzato sul display dell'unità.
- Alcuni sottotitoli registrati intorno al punto A o B potrebbero non apparire (DVD).
- L'unità determina automaticamente la fine di un titolo/brano come punto B quando viene raggiunta la fine del titolo/brano.

## Ripetizione della lettura

Durante la lettura

### Premere **[REPEAT MODE]**.

Ad ogni pressione del tasto:

Esempio: DVD video

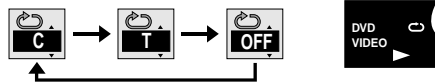

#### • DVD audio

Brano (T) → Intero gruppo (G) → OFF (Spento)

Durante le modalità di tutti i gruppi, di lettura programmata o di lettura casuale, viene visualizzato "A" invece di "G".

#### • DVD video

Capitolo (C) → Titolo (T) → OFF (Spento)

#### • CD video/CD

Brano (T) → Intero disco (A) → OFF (Spento)

### Se il CD video ha il controllo della lettura

1. Premere prima **[■]** durante la lettura finché "PBC PLAY" non scompare dal display.
2. Premere i tasti numerici per selezionare il brano da cui cominciare la lettura (➡ pag. 53).
3. Premere **[REPEAT MODE]** (➡ sopra).

### Nota

La ripetizione dell'intero DVD video non è possibile.

### ■ Per ripetere soltanto i brani desiderati

DVD-A VCD CD

Cominciare la lettura programmata (➡ pag. 55) e premere **[REPEAT MODE]** per visualizzare la modalità di ripetizione desiderata.



# Cambiamento della lingua della colonna sonora e dei sottotitoli, e cambiamento degli angoli

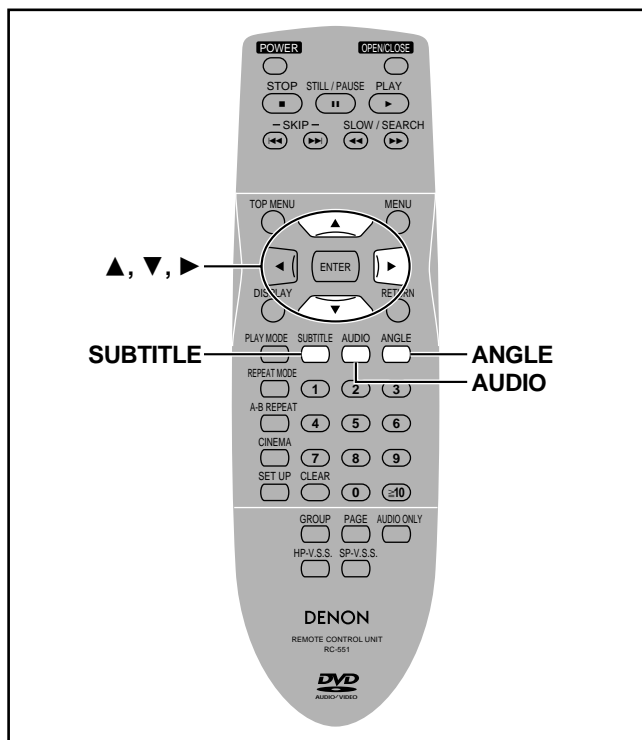

DVD-A DVD-V

## Soltanto con il telecomando

Alcuni DVD hanno diverse lingue della colonna sonora e dei sottotitoli, e diversi angoli della telecamera, che si possono cambiare durante la lettura.

## Colonna sonora

Durante la lettura

### Premere [AUDIO].

Il numero cambia ad ogni pressione del tasto.

#### DVD audio

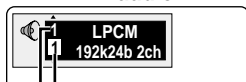

Colonna sonora selezionata

#### DVD video

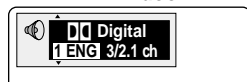

Colonna sonora correntemente usata

#### Esempio: DVD video



Indica che una colonna sonora multicanale può essere ridotta a due canali.

Si accende durante la riproduzione di una colonna sonora multicanale.

- La lettura ricomincia dall'inizio della colonna sonora quando si cambia una colonna sonora di un DVD audio contenente immagini fisse.
- Anche se su un DVD audio non è registrata una seconda colonna sonora, quando si preme [AUDIO] vengono normalmente visualizzati i numeri di due colonne sonore. La colonna sonora attualmente riprodotta è la numero 1.
- Si può anche usare questo tasto per attivare e disattivare la voce dei cantanti dei dischi karaoke. Per i dettagli, leggere le istruzioni del disco.

## Sottotitoli

Durante la lettura

### Premere [SUBTITLE].

Il numero cambia ad ogni pressione del tasto.

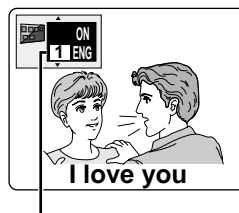

Numero lingua sottotitoli

Per cancellare/visualizzare i sottotitoli

1. Premere [SUBTITLE].
2. Premere [▶].
3. Premere [▲, ▼] per selezionare "OFF" o "ON".

## Angoli

Durante la lettura

### Premere [ANGLE].

Il numero cambia ad ogni pressione del tasto.

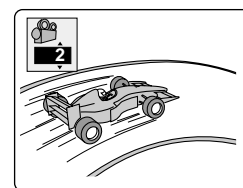
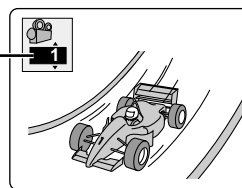

Numero angolo

### Note riguardo alle lingue della colonna sonora e dei sottotitoli

- Al posto del numero della lingua viene visualizzato "—" o "—" nel caso in cui la lingua non è registrata sul disco.
- In alcuni casi la lingua dei sottotitoli non viene cambiata immediatamente in quella selezionata.
- Per le abbreviazioni delle lingue e per i dettagli sul tipo di segnali audio, riferirsi a **D** e **E** a pag. 59.

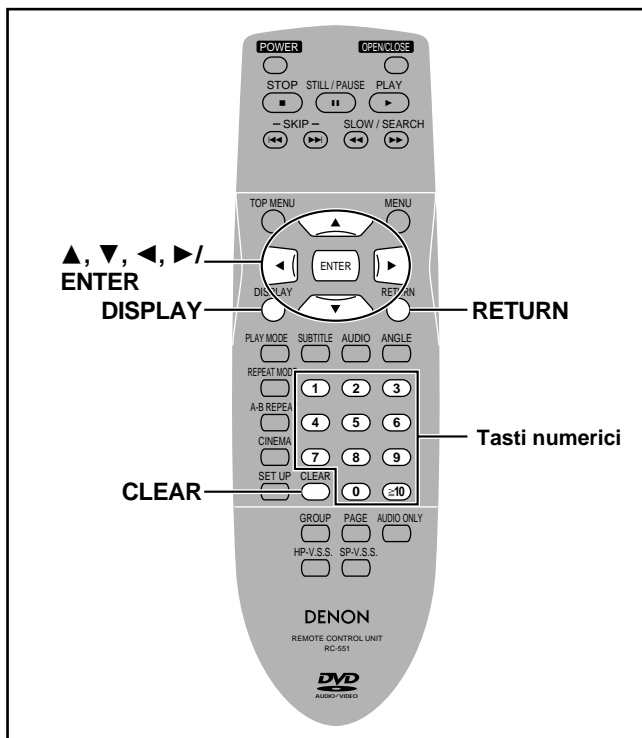

Le barre GUI sono i menu che contengono le informazioni sul disco o sull'unità. Questi menu permettono di eseguire le operazioni cambiando queste informazioni.

## Procedimenti comuni

DVD-A DVD-V VCD CD

Soltanto con il telecomando

### 1 Premere [DISPLAY].

Ad ogni pressione del tasto:

**A** Informazioni del disco → **B** Informazioni dell'unità (→ passo 2)

Display originale ← **C** Barra shuttle

• Le barre dipendono dal contenuto del disco.

### 2

**Informazioni dell'unità soltanto**

Mentre l'icona più a sinistra è evidenziata

**Premere [▲, ▼] per selezionare il menu.**

Ad ogni pressione del tasto:

Menu di lettura ↔ Menu video

Menu del display ↔ Menu audio

### 3 Premere [◀, ▶] per selezionare l'opzione.

### 4 Premere [▲, ▼] per selezionare la regolazione.

- Le opzioni "▲" o "▼" sopra e sotto possono essere cambiate con [▲, ▼].
- Premere [ENTER] se la regolazione non cambia dopo che si è premuto [▲, ▼].
- Alcune opzioni richiedono operazioni diverse. Leggere le spiegazioni delle pagine seguenti.

## Riferimento

- A seconda delle condizioni dell'unità (lettura, arresto, ecc.) e il tipo di software che si usa, ci sono delle opzioni che non possono essere selezionate o cambiate.
- Quando sono visualizzati i numeri (p.es., il numero del titolo), si possono anche usare i tasti numerici per la regolazione. Quando si immettono i numeri con i tasti numerici, premere [ENTER] per registrare la regolazione.

## Per cancellare le icone

Premere [RETURN] finché i menu non scompaiono.

## ■ Per cambiare la posizione delle icone

1. Premere [◀, ▶] per selezionare l'icona più a destra.
  2. Premere [▲, ▼] per spostare le icone.
- (Ci sono 5 posizioni selezionabili.)



## A Informazioni del disco

### Esempio: DVD video

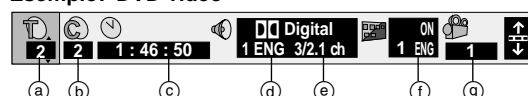

### Esempio: DVD audio

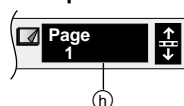

### Esempio: CD video

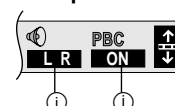

- a) **T: Numero titolo** DVD-V
- G: Numero gruppo** DVD-A
- b) **C: Numero capitolo** DVD-V
- T: Numero brano** DVD-A VCD CD
- c) **Tempo** DVD-A DVD-V

Selezionare una posizione per cominciare la lettura specificando un tempo con i tasti numerici.

### Cambiamento del display del tempo DVD-A VCD CD

Premere [▲, ▼] per mostrare il tempo di lettura trascorso, il tempo restante del brano o il tempo restante del disco/gruppo (DVD-A).

- d) **Lingua della colonna sonora** DVD-A DVD-V (→ pag. 57)  
(Vedere **D** a pag. 59 per le abbreviazioni delle lingue.)
- e) **Tipo di segnale audio** DVD-A DVD-V (→ pag. 57)  
(Vedere **E** a pag. 59 per i dettagli.)

### Attivazione/disattivazione delle voci dei cantanti karaoke (DVD karaoke soltanto) DVD-V

Un cantante: OFF o ON 2 cantanti: OFF, V1+V2, V1 o V2

- f) **Numero dei sottotitoli** DVD-A DVD-V (→ pag. 57)  
(Vedere **D** a pag. 59 per le abbreviazioni delle lingue.)
- Attivazione/disattivazione sottotitoli**  
ON ↔ OFF

- g) **Numero dell'angolo** DVD-A DVD-V (→ pag. 57)

- h) **Numero del fermo immagine** DVD-A

L'immagine selezionata viene mostrata durante la lettura.

- i) **Modalità audio** VCD

LR ↔ L ↔ R

- i) **Lettura con i menu** VCD

(con il controllo della lettura soltanto)

Indica se la lettura con i menu (controllo della lettura) è attivata o disattivata.

## B Informazioni dell'unità

### Menu di lettura

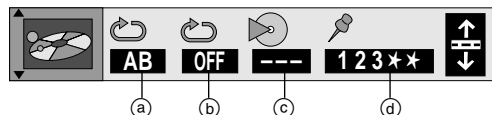

(a) **Ripetizione A-B** [DVD-A] [DVD-V] [VCD] [CD] (→ pag. 56)  
[ENTER] (punto di inizio) → [ENTER] (punto della fine)  
Per cancellare: [ENTER]

(b) **Ripetizione della lettura** [DVD-A] [DVD-V] [VCD] [CD]

(→ pag. 56)

#### •DVD audio

Brano (T) ↔ Intero gruppo (G) ↔ OFF (Spento)

#### •DVD video

Capitolo (C) ↔ Titolo (T) ↔ OFF (Spento)

#### •CD video/CD

Brano (T) ↔ Intero disco (A) ↔ OFF (Spento)

(c) **Display della modalità di lettura** [DVD-A] [VCD] [CD]

---: Lettura normale

PGM: Lettura programmata

RND: Lettura casuale

ALL: Lettura di tutti i gruppi ([DVD-A])

(d) **Marcatore** [DVD-A] [DVD-V] [VCD] [CD]

Si possono marcare fino a 5 posizioni per effettuare di nuovo la lettura.

[ENTER] (L'unità è ora pronta ad accettare i marcatori.)

Per marcare una posizione: [ENTER] (sul punto desiderato)

Per marcare un'altra posizione: [◀, ▶] → [ENTER]

Per richiamare un marcatore: [◀, ▶] → [ENTER]

Per cancellare un marcatore: [◀, ▶] → [CLEAR]

### Menu video



**Modalità delle immagini digitali** [DVD-A] [DVD-V] [VCD]

N: Modalità normale

C: Modalità Cinema (→ pag. 54)

U: Modalità Utente

Quando si seleziona "U" vengono selezionate anche le opzioni seguenti.

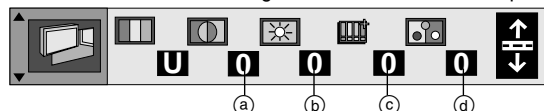

(a) **Contrast** (Contrastot) (da -7 a +7)

(b) **Brightness** (Luminosità) (da 0 a +15)

(c) **Sharpness** (Nitidezza) (da -6 a +6)

(d) **Color** (Colore) (da -7 a +7)

## C Barra shuttle



◀: **Moviola (Indietro)** [DVD-A] [DVD-V]

||: **Pausa**

▶: **Moviola (Avanti)** [DVD-A] [DVD-V] [VCD]

◀◀: **Ricerca (Indietro)**

▶▶: **Letture**

▶▶▶: **Ricerca (Avanti)**

### Nota

I numeri ad entrambi i lati della barra shuttle indicano le velocità massime della ricerca.

### Menu audio

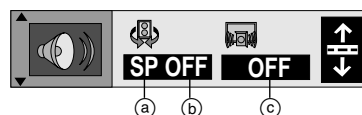

(a) **V.S.S.** [DVD-V] [VCD] (→ pag. 54)

SP ↔ HP

(b) **Livello SP/HP** [DVD-V] [VCD] (→ pag. 54)

1 ↔ 2 ↔ OFF

↑ ↔ ↓

(c) **CINEMA VOICE MODE** [DVD-V]

(Dolby Digital/DTS, soltanto con 3 canali o più)

ON ↔ OFF

Quando si seleziona "ON", il volume del dialogo dal canale centrale viene alzato.

### Menu del display

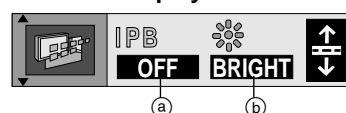

(a) **Indicazione della velocità bit** [DVD-V]

ON ↔ OFF

Visualizza la velocità bit (valori approssimativi) e il tipo di immagini (I/P/B).

(b) **Oscuratore del display:**

Cambia la luminosità del display dell'unità.

BRIGHT (Luminoso) ↔ DIM (Fioco)

↑ AUTO\* ([DVD-A] [DVD-V] [VCD]) ↓

\*La luminosità del display si riduce durante la lettura, ma aumenta durante le operazioni di moviola, ricerca e pausa.

### D Lingua audio/sottotitoli

|               |                 |                 |
|---------------|-----------------|-----------------|
| ENG: Inglese  | SVE: Svedese    | CHI: Cinese     |
| FRA: Francese | NOR: Norvegese  | KOR: Coreano    |
| DEU: Tedesco  | DAN: Danese     | MAL: Malese     |
| ITA: Italiano | POR: Portoghese | VIE: Vietnamita |
| ESP: Spagnolo | RUS: Russo      | THA: Thai       |
| NLD: Olandese | JPN: Giapponese | *: Altre        |

### E Tipo di segnale/dati

LPCM/PPCM/□□ Digital/DTS/MPEG: Tipo di segnale

k (kHz): Frequenza campione

b (bit): Numero di bit

ch (canale): Numero di canali

Esempio: 3/2 .1ch

1: Segnale subwoofer (non visualizzato se non c'è il segnale dal subwoofer)

0: Niente surround

1: Surround monofonico

2: Surround stereofonico (sinistro/destro)

1: Centrale





2: Anteriore sinistro+anteriore destro

3: Anteriore sinistro+anteriore destro+centrale

# Cambiamento delle regolazioni

Questa tabella mostra le regolazioni per questa unità. Cambiare le regolazioni secondo le proprie preferenze e l'ambiente in cui si usa l'unità. Queste regolazioni rimangono memorizzate finché non vengono cambiate, anche se si spegne l'unità. Per i dettagli delle operazioni con i menu vedere a pag. 61.

● Le opzioni sottolineate sono le regolazioni della fabbrica.

| Menus  | Voce   | Opzioni   |                   |         |         |
|--|--|---|-------------------|---------|---------|
|  <b>Disc</b>      | <b>Audio</b> <span>DVD-A</span> <span>DVD-V</span><br>Per scegliere la lingua audio desiderata.  | <u>English</u>  | French            | German  | Italian |
|  | <b>Subtitle</b> (Sottotitoli) <span>DVD-A</span> <span>DVD-V</span><br>Per scegliere la lingua desiderata dei sottotitoli.   | <u>Automatic</u> <sup>*3</sup>  | English           | French  | German  |
|  | <b>Menus</b> <span>DVD-A</span> <span>DVD-V</span><br>Per scegliere la lingua desiderata dei menu del disco.   | <u>English</u>  | French            | German  | Italian |
|  | <b>Ratings</b> (Livelli di accesso) <span>DVD-V</span><br>Per regolare il livello di accesso per limitare la lettura dei DVD-video. <ul style="list-style-type: none"> <li>● Viene mostrata la schermata della password se si sceglie da 0 a 7, o se si sceglie "Ratings" quando si è selezionato un livello da 0 a 7 (➔ pag. 61).</li> <li>● Selezionare "Level 0" per impedire la lettura dei dischi su cui non sono registrati i livelli di accesso.</li> </ul> | <b>Regolazione del livello di accesso (Se si seleziona il livello 8)</b><br><u>8 No Limit</u> 1 a 7 <sup>*4</sup> 0 Lock All<br><hr/> <b>Cambiamento del livello di accesso (Se si seleziona il livello di accesso 0-7)</b><br>Unlock Player                      Change Level<br>Change Password                  Temporary Unlock |                   |         |         |
|  <b>Video</b>     | <b>TV Aspect</b> (Formato TV) (➔ pag. 30)<br>Per scegliere la regolazione adatta al televisore usato e alle proprie preferenze.  | <u>4:3 Pan&amp;Scan</u>   | 4:3 Letterbox     | 16:9    |         |
|  | <b>AV1 Output</b> (Uscita AV1) (➔ pag. 28)<br>Per scegliere il formato del segnale video di uscita dal terminale AV1 SCART.  | <u>Video</u>  | S-Video           | RGB     |         |
|  | <b>Still Mode</b> (Modalità di fermo immagine)<br>Per specificare il tipo di immagine durante la pausa.  | <u>Automatic</u>  | Field             | Frame   |         |
|  | <b>NTSC Disc Output</b> (Uscita disco NTSC)<br>Per scegliere se durante la lettura dei dischi NTSC i segnali di uscita sono del tipo PAL60 o NTSC (➔ pag. 51).   | <u>PAL60</u> : Se l'unità è collegata a un televisore PAL.<br>NTSC: Se l'unità è collegata a un televisore NTSC.  |                   |         |         |
|  <b>Audio</b>   | <b>Speaker Setting</b> (Regolazione dei diffusori) <span>DVD-A</span> <span>DVD-V</span> (➔ pag. 61)<br>Per scegliere le regolazioni adatte al sistema audio usato e all'ambiente di ascolto.  | <u>Multi-channel</u> <sup>*5</sup><br>Presenza e dimensioni dei diffusori<br>Tempo di ritardo                  Bilanciamento dei canali<br><hr/> 2-channel <sup>*6</sup>  |                   |         |         |
|  | <b>PCM Down Conversion</b> (Conversione PCM in giù) <span>DVD-A</span> <span>DVD-V</span> (➔ pag. 62)  | <u>No</u>   | Yes               |         |         |
|  | <b>Dolby Digital</b> <span>DVD-A</span> <span>DVD-V</span> (➔ pag. 62)   | <u>Bitstream</u>  | PCM               |         |         |
|  | <b>DTS Digital Surround</b> (Surround digitale DTS) <span>DVD-A</span> <span>DVD-V</span> (➔ pag. 62)  | <u>PCM</u>  | Bitstream         |         |         |
|  | <b>MPEG</b> <span>DVD-A</span> <span>DVD-V</span> (➔ pag. 62)  | <u>PCM</u>  | Bitstream         |         |         |
|  | <b>D. Range Compression</b> (Compressione gamma dinamica) <span>DVD-A</span> <span>DVD-V</span><br>(Dolby Digital soltanto)<br>Per cambiare la gamma dinamica per la visione durante la notte.   | <u>Off</u>  | On                |         |         |
|  | <b>Audio during Search</b> (Suono durante la ricerca) <span>DVD-A</span> <span>DVD-V</span> <span>VCD</span><br>Per scegliere se sentire o meno il suono durante la ricerca.   | <u>On</u>   | Off <sup>*7</sup> |         |         |
|  <b>Display</b> | <b>Menu Language</b> (Lingua dei menu)<br>Per scegliere la lingua desiderata dei menu e dei messaggi sullo schermo.  | <u>English</u>  | Français          | Deutsch |         |
|  | <b>On-Screen Messages</b> (Messaggi sullo schermo)<br>Per scegliere se visualizzare o meno i messaggi sullo schermo.   | <u>On</u>   | Off               |         |         |
|  <b>Others</b>  | <b>DVD-Video Mode</b> (Modalità DVD video)<br>Selezionare come eseguire la lettura delle immagini contenute in alcuni DVD audio. <sup>*8</sup><br>La regolazione torna a "Off" quando si rimuove il disco o si spegne l'unità.   | <u>Off</u>  | On                |         |         |
|  | <b>Demo</b> (Dimostrazione)<br>La dimostrazione dei display sullo schermo dell'unità comincia quando si seleziona "On". La dimostrazione si arresta e torna a "Off" quando si preme un tasto.  | <u>Off</u>  | On                |         |         |

## Osservazioni

\*1 Viene selezionata la lingua originale di ciascun disco.

\*2 Immettere il numero del codice con i tasti numerici (➔ pag. 63).

\*3 Se la lingua selezionata per "Audio" non è disponibile, appaiono automaticamente i sottotitoli di quella lingua se disponibili.

\*4 Proibisce la lettura dei DVD video con il livello di accesso corrispondente registrato su di essi.

\*5 Se si sono collegati 3 o più diffusori.

\*6 Se si sono collegati due diffusori o un amplificatore con decoder Dolby Pro Logic.

\*7 Con alcuni DVD audio si continua a sentire il suono durante la ricerca.

\*8 Off: I DVD audio vengono letti come DVD audio. On: Si può eseguire la lettura del contenuto dei DVD video che si trova nei DVD audio.

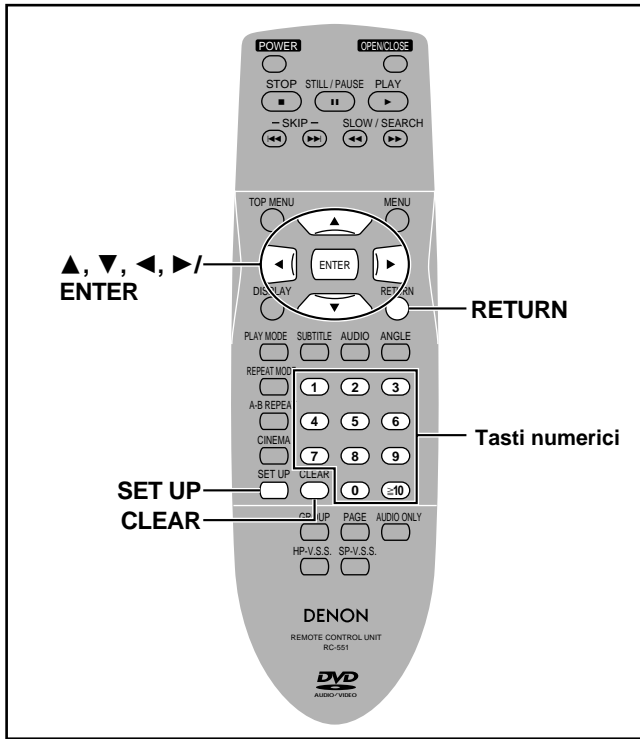

## Procedimenti comuni

### Soltanto con il telecomando

Per i dettagli sui menu e le opzioni vedere a pag. 60.

### 1 Premere [SET UP] per visualizzare i menu.

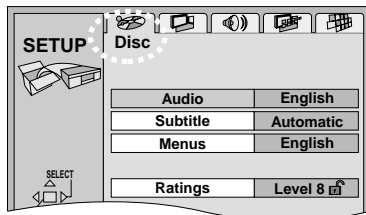

### 2 Premere [◀, ▶] per selezionare la scheda dei menu.

La schermata cambia per visualizzare il menu.

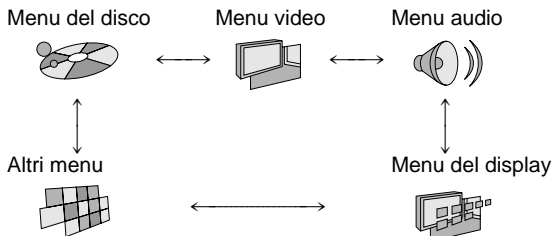

### 3 Premere [▲, ▼] per selezionare l'opzione che si desidera cambiare e premere [ENTER].

### 4 Premere [▲, ▼] per selezionare l'opzione e premere [ENTER].

Sullo schermo appare di nuovo il menu.

Per tornare alla schermata precedente

Premere [RETURN].

Quando si è finito

Premere [SET UP].

## Immissione della password (Ratings)

### DVD-V

Quando si seleziona il livello da 0 a 7, viene mostrata la schermata della password.

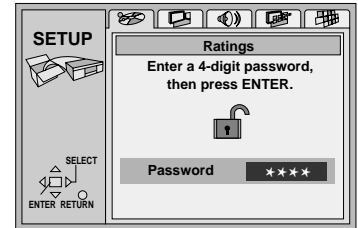

1. Digitare una password di 4 cifre con i tasti numerici e premere [ENTER].
  - Se si digita un numero sbagliato, premere [CLEAR] per cancellarlo prima di premere [ENTER].
  - Appare il simbolo del lucchetto chiuso, che indica il bloccaggio del livello di accesso.
  - **Non dimenticare la password.**
2. Premere [ENTER] per confermare le 4 cifre.

Quando ora si inserisce un DVD video che supera il limite del livello di accesso regolato, sullo schermo TV appare un messaggio.

Seguire le istruzioni sullo schermo.

## Regolazione dei diffusori

### DVD-A DVD-V

Cambiare la **presenza e le dimensioni dei diffusori** (a), il **tempo di ritardo** (b) e il **bilanciamento dei canali** (c) secondo i diffusori collegati.

Queste regolazioni non sono necessarie se si seleziona "2-channel" (collegando soltanto due diffusori).

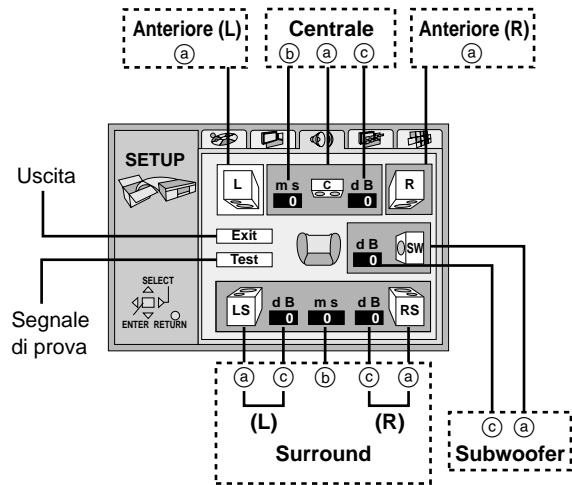

### Presenza e dimensioni dei diffusori (a)

1. Premere [▲, ▼, ▶, ◀] per selezionare l'opzione e premere [ENTER].
2. Premere [▲, ▼] per selezionare la regolazione e premere [ENTER].

Esempi di icone:

Diffusore surround (sinistro)

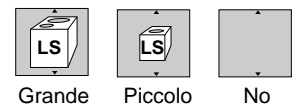

**Grande:** Se il diffusore supporta la riproduzione di bassa frequenza (sotto i 100 Hz).

**Piccolo:** Se il diffusore non supporta la riproduzione di bassa frequenza.

La regolazione delle dimensioni per i diffusori anteriori viene determinata automaticamente dalla regolazione del subwoofer.

(Continua alla pagina seguente)

**Tempo di ritardo (b)**

**DVD-V (Dolby Digital, diffusori centrale e surround soltanto)**

Per l'ascolto ottimale con il suono di 5.1 canali, tutti i diffusori, eccetto il subwoofer, devono essere alla stessa distanza dalla posizione di ascolto. Se bisogna sistemare i diffusori centrale o surround più vicini alla posizione di ascolto, regolare il tempo di ritardo per compensare la differenza.

Se la distanza (d) (dal diffusore centrale) e (f) (dai diffusori surround) è uguale o maggiore di (e) (dai diffusori anteriori), lasciare il tempo di ritardo a "0", che è la regolazione della fabbrica.

Se la distanza (d) o (f) è inferiore a (e), trovare la differenza nella relativa tabella e selezionare la regolazione raccomandata.

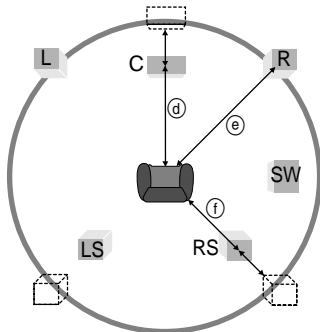

**Cambiamento del tempo di ritardo**

1. Premere [▲, ▼, ◀, ▶] per selezionare la casella del tempo di ritardo e premere [ENTER].
2. Premere [▲, ▼] per regolare il tempo di ritardo e premere [ENTER].

● Diffusore centrale

| Differenza   | Regolazione |
|--------------|-------------|
| 50 cm circa  | 1,3 ms      |
| 100 cm circa | 2,6 ms      |
| 150 cm circa | 3,9 ms      |
| 200 cm circa | 5,3 ms      |

● Diffusori surround

| Differenza   | Regolazione |
|--------------|-------------|
| 200 cm circa | 5,3 ms      |
| 400 cm circa | 10,6 ms     |
| 600 cm circa | 15,9 ms     |

**Bilanciamento dei canali (c)**

1. Premere [▲, ▼, ◀, ▶] per selezionare "Test" e premere [ENTER].

Viene erogato un segnale di prova da un diffusore alla volta, cominciando dal diffusore anteriore sinistro e procedendo in senso orario.

FRONT (Anteriore) (L) → CENTER (Centrale) → FRONT (Anteriore) (R)

↑  
SURROUND (L) ← SURROUND (R)  
↓

2. Ascoltando il segnale di prova, premere [▲, ▼] per regolare il volume dei diffusori centrale e surround in modo che abbiano lo stesso volume apparente dei diffusori anteriori.

(I diffusori anteriori non possono essere regolati qui.)

3. Premere [ENTER].

Il segnale di prova si interrompe.

**Nota**

Il segnale non viene erogato per il subwoofer. Per regolarne il volume, effettuare la lettura di un disco e tornare a questa schermata per regolare come desiderato.

**Quando si è finito**

Premere [▲, ▼, ◀, ▶] per selezionare "Exit" e premere [ENTER].

**Nota**

L'uscita dall'unità potrebbe non essere possibile come regolato qui a causa delle limitazioni imposte dall'unità stessa o dal disco usato.

(In questi casi, l'indicatore "P.PCM" del display fluorescente si accende o quello "D.MIX" si spegne.)

**Uscita digitale**

**DVD-A DVD-V**

Cambiare le regolazioni se si è collegato il componente al terminale DIGITAL OUT (OPTICAL) di questa unità.

**PCM Down Conversion**

Selezionare il modo di uscita dei segnali audio di alta qualità (frequenze campione di 96 kHz e 88,2 kHz) dei dischi senza la protezione del copyright. Scegliere le regolazioni adatte al componente collegato.

| Componente<br>(in grado di trattare<br>88,2 kHz o più) | Regolazione | Uscita audio                             |
|--|-------------|--|
| Sì   | No          | Uscita così com'è                        |
| No   | Yes (Sì)    | Campionata in giù a<br>48 kHz o 44,1 kHz |

**Note**

- Alcuni componenti non possono trattare i frequenze campione di 88,2 kHz anche se possono trattare quelle di 96 kHz. Per i dettagli leggere attentamente le istruzioni per l'uso del componente.
- I segnali vengono ridotti a 48 kHz o 44,1 kHz nonostante le regolazioni sopra se hanno una frequenza campione di 176,4 kHz o più o se sono protetti dal copyright.

**Dolby Digital, DTS Digital Surround, e MPEG**

**Bitstream:** Selezionare se il componente collegato può decodificare il segnale.

(Regolazione della fabbrica per il Dolby Digital)

**PCM:** Selezionare se il componente collegato non può decodificare il segnale.

(Regolazione della fabbrica per il DTS Digital Surround e MPEG)

**IMPORTANTE**

Se il componente collegato non può decodificare il segnale, la regolazione deve essere cambiata a PCM. Altrimenti, i segnali che il componente non può trattare vengono erogati da questa unità causando alti livelli di rumore che potrebbero danneggiare l'udito o i diffusori.

**Elenco dei codici delle lingue**

|                       |                  |                   |                      |                        |                  |
|-----------------------|------------------|-------------------|----------------------|------------------------|------------------|
| Abkhazian: 6566       | Ceco: 6783       | Greenlandic: 7576 | Malagasy: 7771       | Russo: 8285            | Tedesco: 6869    |
| Afar: 6565            | Cinese: 9072     | Guarani: 7178     | Malayalam: 7776      | Samoano: 8377          | Telugu: 8469     |
| Afrikaans: 6570       | Coreano: 7579    | Gujarati: 7185    | Malese: 7783         | Sanscrito: 8365        | Tibetano: 6679   |
| Albanese: 8381        | Corso: 6779      | Hausa: 7265       | Maltese: 7784        | Scozzese-Gaelico: 7168 | Tigrinya: 8473   |
| Amarico: 6577         | Croato: 7282     | Hindi: 7273       | Maori: 7773          | Serbo: 8382            | Tongano: 8479    |
| Arabo: 6582           | Curdo: 7585      | Indonesiano: 7378 | Marathi: 7782        | Serbo-Croato: 8372     | Turco: 8482      |
| Armeno: 7289          | Danese: 6865     | Inglese: 6978     | Moldavo: 7779        | Shona: 8378            | Turkmeno: 8475   |
| Assamese: 6583        | Ebraico: 7387    | Interlingua: 7365 | Mongolo: 7778        | Sindhi: 8368           | Twi: 8487        |
| Aymara: 6588          | Esperanto: 6979  | Irlandese: 7165   | Nauruano: 7865       | Singhalese: 8373       | Ucraino: 8575    |
| Azerbaigiano: 6590    | Estone: 6984     | Islandese: 7383   | Nepalese: 7869       | Slovacco: 8375         | Ungherese: 7285  |
| Basco: 6985           | Faeroico: 7079   | Italiano: 7384    | Norvegese: 7879      | Sloveno: 8376          | Urdu: 8582       |
| Bashkir: 6665         | Figiano: 7074    | Kannada: 7578     | Olandese: 7876       | Somalo: 8379           | Uzbeko: 8590     |
| Bengali, Bangla: 6678 | Finlandese: 7073 | Kashimiri: 7583   | Oriya: 7982          | Spagnolo: 6983         | Vietnamita: 8673 |
| Bhutani: 6890         | Francese: 7082   | Kazako: 7575      | Panjabi: 8065        | Sudanese: 8385         | Volapuk: 8679    |
| Bielorusso: 6669      | Frisiano: 7089   | Kirghiso: 7589    | Pashto, Pushto: 8083 | Svedese: 8386          | Wolof: 8779      |
| Bihari: 6672          | Galiziano: 7176  | Laotiano: 7679    | Persiano: 7065       | Swahili: 8387          | Xhosa: 8872      |
| Birmano: 7789         | Gallese: 6789    | Latino: 7665      | Polacco: 8076        | Tagalog: 8476          | Yiddish: 7473    |
| Bretone: 6682         | Georgiano: 7565  | Lettone: 7686     | Portoghese: 8084     | Tagico: 8471           | Yoruba: 8979     |
| Bulgaro: 6671         | Giapponese: 7465 | Lingala: 7678     | Quechua: 8185        | Tailandese: 8472       | Zulu: 9085       |
| Cambogiano: 7577      | Giavanese: 7487  | Lituano: 7684     | Raeto-Romanzo: 8277  | Tamil: 8465            |                  |
| Catalano: 6765        | Greco: 6976      | Macedone: 7775    | Rumeno: 8279         | Tartaro: 8484          |                  |

Certe caratteristiche audio di questo articolo, prodotto sotto licenza della Desper Products, Inc.

Prodotto sotto licenza della Dolby Laboratories.  
"Dolby", "Pro Logic" ed il simbolo doppia D sono marchi registrati della Dolby Laboratories.

Fabbricato su licenza di Digital Theater Systems, Inc. Patenti US No. 5,451,942, 5,956,674, 5,974,380, 5,978,762 e altre patenti rilasciate o in corso di registrazione in tutto il mondo. "DTS" e "DTS Digital Surround" sono marchi di fabbrica registrati di Digital Theater Systems, Inc.  
© 1996, 2000 Digital Theater Systems, Inc. Tutti i diritti sono riservati.

Questo prodotto incorpora la tecnologia di protezione del copyright tutelata mediante i diritti sul metodo di certe patenti U.S. ed altri diritti di proprietà intellettuale detenuti dalla Macrovision Corporation ed altri detentori di diritti. L'uso di questa tecnologia di protezione del copyright deve essere autorizzato dalla Macrovision Corporation, ed è destinato esclusivamente all'uso domestico ed altri usi limitati, a meno che altrimenti autorizzato dalla Macrovision Corporation. La ricomposizione e il disassemblaggio sono proibiti.

Prima di chiamare il tecnico per la riparazione dell'unità, controllare la tabella sotto per trovare la causa probabile del problema riscontrato. Alcuni semplici controlli o regolazioni minori potrebbero eliminare il problema e ripristinare il funzionamento corretto.

Nel caso di un dubbio su alcuni punti da controllare, oppure se i rimedi indicati nella tabella non risolvono il problema, rivolgersi al rivenditore.

**Le pagine di riferimento sono indicate con i numeri nei cerchietti neri, come 23.**

## Alimentazione

|   |  |
|---|--|
| <b>L'unità non si accende.</b>                                      | <ul style="list-style-type: none"> <li>● Inserire saldamente la spina del cavo di alimentazione nella presa di corrente. 23</li> </ul>   |
| <b>L'unità si dispone automaticamente nella modalità di attesa.</b> | <ul style="list-style-type: none"> <li>● Per risparmiare corrente, l'unità si dispone automaticamente nella modalità di attesa dopo che è rimasta per circa 30 minuti nella modalità di arresto. Riaccendere l'unità.</li> </ul> |

## Funzionamento

|  |   |
|--|---|
| <b>Non c'è risposta quando si premono i tasti.</b>   | <ul style="list-style-type: none"> <li>● Alcune operazioni sono proibite dal disco.</li> <li>● L'unità potrebbe non funzionare correttamente per le condizioni di illuminazione, l'elettricità statica o altri fattori esterni.</li> </ul> <p><b>Procedimento di ripristino:</b><br/>Premere [POWER] per disporre l'unità nella modalità di attesa e riaccenderla.<br/>Oppure, premere [POWER] per disporre l'unità nella modalità di attesa, staccare il cavo di alimentazione dalla presa di corrente e ricollegarlo.</p>                         |
| <b>Non è possibile alcuna operazione con il telecomando.</b>   | <ul style="list-style-type: none"> <li>● Controllare che le pile siano installate correttamente. 27</li> <li>● Le pile sono scariche: Sostituirle con altre nuove. 27</li> <li>● Usare il telecomando puntandolo sul sensore dei segnali del telecomando. 27</li> </ul>   |
| <b>La lettura non comincia quando si preme [▶] (PLAY).<br/>La lettura comincia ma si ferma immediatamente.</b> | <ul style="list-style-type: none"> <li>● Si è formata della condensa: Aspettare da 1 a 2 ore che evaporì.</li> <li>● Con questa unità è possibile soltanto la lettura dei DVD audio, DVD video, CD video e CD. 51</li> <li>● Questa unità non può usare i DVD video con un codice di area diverso da "2", "ALL" o di multiple aree comprendenti il codice "2".</li> <li>● Il disco potrebbe essere sporco e dover essere pulito.</li> <li>● Accertarsi che il disco sia inserito con l'etichetta del lato da leggere rivolta in alto. 52</li> </ul> |
| <b>La lingua desiderata non può essere selezionata.</b>  | <ul style="list-style-type: none"> <li>● La lingua desiderata non può essere selezionata con i dischi che non contengono più di una lingua.</li> <li>● Con alcuni dischi, la lingua desiderata non può essere selezionata con [AUDIO] o [SUBTITLE]. Provare a selezionarla dal menu del disco se è disponibile. 52</li> </ul>   |
| <b>Non ci sono i sottotitoli.</b>  | <ul style="list-style-type: none"> <li>● I sottotitoli appaiono soltanto se il disco li contiene.</li> <li>● I sottotitoli sono cancellati dal televisore. Visualizzarli. 57</li> </ul>   |
| <b>La lingua della colonna sonora e/o dei sottotitoli non è quella selezionata con i menu SETUP.</b>           | <ul style="list-style-type: none"> <li>● La lingua non è registrata sul disco.</li> </ul>   |
| <b>L'angolo non può essere cambiato.</b>   | <ul style="list-style-type: none"> <li>● Questa funzione dipende dal software disponibile. Anche se sul disco sono registrati i numeri degli angoli, gli angoli potrebbero essere registrati soltanto per alcune scene. 57</li> </ul>   |
| <b>CINEMA VOICE MODE non ha alcun effetto.</b>   | <ul style="list-style-type: none"> <li>● Questa caratteristica non può essere usata quando l'unità eroga segnali bitstream.</li> </ul>  |
| <b>Si è dimenticata la password.<br/>Ripristinare tutte le regolazioni della fabbrica.</b>                     | <ul style="list-style-type: none"> <li>● Durante l'arresto, mantenere premuto [◀◀] e [  ] sull'unità, e mantenere premuto anche [▲] sull'unità finché "Initialized" non scompare dallo schermo TV. Spegner e riaccendere l'unità. Vengono ripristinate tutte le regolazioni iniziali.</li> </ul>  |

## Suono

|   |   |
|---|---|
| <b>Non c'è il suono.<br/>Il suono è distorto.</b> | <ul style="list-style-type: none"> <li>● Controllare i collegamenti. 23 130 132 134</li> <li>● Controllare il volume dei componenti collegati.</li> <li>● Accertarsi che le regolazioni di ingresso del televisore e dei componenti stereo siano corrette.</li> <li>● Se si è collegata questa unità a un amplificatore mediante i terminali AUDIO OUT (5.1 canali), andarea Audio nei menu SETUP e cambiare "Speaker Setting" secondo i diffusori usati. Selezionare le icone grandi o piccole per tutti i diffusori collegati. 61</li> <li>● Disattivare V.S.S. se causa distorsione. 54</li> <li>● L'uscita da questa unità è stereofonica (2 canali) quando la funzione V.S.S. è attivata. Disattivare V.S.S. se si usano tre o più diffusori. 54</li> <li>● Per le specifiche di alcuni tipi di televisori, entrambi il video e l'audio potrebbero venire soppressi se si attiva la funzione AUDIO ONLY. 54</li> <li>● Se l'indicatore "D.MIX" sul display FL si spegne durante la lettura di un DVD audio multicanale, il suono esce soltanto dai diffusori specificati dal disco. Leggere le istruzioni del disco per i dettagli.</li> </ul> |
| <b>Dai diffusori esce un suono assordante.</b>    | <ul style="list-style-type: none"> <li>● Se si è collegata questa unità a un altro componente mediante il terminale DIGITAL OUT, accertarsi di aver selezionato le regolazioni corrette per "Dolby Digital", "DTS Digital Surround" e "MPEG" nei menu Audio dei menu SETUP. 52</li> </ul>   |



## Immagini

|   |  |
|---|--|
| Le immagini sono distorte.  | <ul style="list-style-type: none"> <li>•Durante la ricerca, un po' di distorsione è normale.</li> <li>•Le immagini potrebbero interrompersi brevemente quando si attiva e disattiva la funzione AUDIO ONLY. 54</li> </ul>  |
| Non ci sono le immagini.  | <ul style="list-style-type: none"> <li>•Accertarsi che i componenti siano collegati correttamente. 28</li> <li>•Accertarsi che il televisore sia acceso.</li> <li>•Accertarsi che la regolazione dell'ingresso video del televisore (p.es., VIDEO 1) sia corretta.</li> </ul>  |
| Le immagini visualizzate sullo schermo TV non sono normali. (I lati delle immagini sono tagliati o appaiono bande nere sulla parte superiore e inferiore delle immagini.) | <ul style="list-style-type: none"> <li>•Andare al menu Video sulla schermata SETUP e cambiare "TV Aspect" secondo il televisore usato. Potrebbe anche essere necessario cambiare la modalità dello schermo del televisore. 30</li> <li>•Accertarsi che l'unità sia collegata direttamente al televisore e che non sia collegata tramite il videoregistratore.</li> </ul> |
| La qualità delle immagini è scarsa.   | <ul style="list-style-type: none"> <li>•Controllare le regolazioni sul menu video delle barre GUI. 59</li> </ul>   |
| I menu SETUP ed altre schermate mostrate sul televisore non vengono visualizzati correttamente. I colori sembrano sbiaditi.   | <ul style="list-style-type: none"> <li>•L'unità e il televisore usano sistemi TV diversi. Usare un televisore multi-system o PAL.</li> </ul>   |

## Display

|  |  |
|--|--|
| Sul display dell'unità appare "NO PLAY".   | <ul style="list-style-type: none"> <li>•Si è inserito un disco che l'unità non può leggere. Inserire un disco che l'unità può leggere. 51</li> </ul>   |
| Non ci sono i messaggi sullo schermo.  | <ul style="list-style-type: none"> <li>•Andare a Display nei menu SETUP e selezionare "On" per "On-Screen Messages". 60</li> </ul>   |
| Le barre GUI non vengono visualizzate o vengono visualizzate soltanto parzialmente sullo schermo TV. | <ul style="list-style-type: none"> <li>•Premere [▲, ▼] mentre l'icona all'estrema destra è evidenziata per spostarle giù. 58</li> </ul>  |
| Il menu del disco viene visualizzato in una lingua diversa.  | <ul style="list-style-type: none"> <li>•Andare a Disc nei menu SETUP e selezionare la lingua desiderata per "Menus". 60</li> </ul>   |
| La lettura con i menu non è possibile.   | <ul style="list-style-type: none"> <li>•I menu vengono visualizzati soltanto se sono registrati sul disco.</li> </ul>  |
| Sul display dell'unità appare "CHECK THE DISC".  | <ul style="list-style-type: none"> <li>•Il disco è sporco. Pulirlo.</li> </ul>   |
| Sul display dell'unità appare "ERROR".   | <ul style="list-style-type: none"> <li>•Il brano in lettura è stato registrato con un sistema che non è standard.</li> </ul>   |
| Sul display dell'unità appare "H □□".<br>□□ è un numero.   | <ul style="list-style-type: none"> <li>•Si è verificato un problema. Il numero dopo "H" dipende dallo stato dell'unità.<br/><b>Procedimento di ripristino:</b><br/>Premere [POWER] per disporre l'unità nella modalità di attesa e riaccenderla. Oppure, premere [POWER] per disporre l'unità nella modalità di attesa, staccare il cavo di alimentazione dalla presa di corrente e ricollegarlo.</li> <li>•Se il numero di servizio non si cancella, notarlo e comunicarlo al tecnico.</li> </ul> |
| Sul display dell'unità appare "NO DISC".   | <ul style="list-style-type: none"> <li>•Il disco non è stato inserito. Inserire un disco.</li> <li>•Il disco non è stato inserito correttamente. Inserirlo correttamente. 52</li> </ul>  |

## Cher client

Nous vous remercions pour votre achat de cet appareil. Pour en obtenir des performances idéales et pour votre sécurité, veuillez lire attentivement le présent manuel.

Les opérations présentées dans ce manuel sont décrites essentiellement en utilisant la télécommande mais peuvent également être exécutées au niveau du lecteur principal si celui-ci offre les mêmes commandes.

## Table des Matières

### Préliminaires

|  |    |
|--|----|
| 1 Accessoires .....                            | 26 |
| 2 La télécommande .....                        | 27 |
| 3 Raccordement au téléviseur .....             | 28 |
| 4 Sélection du type d'écran de téléviseur .... | 30 |
| 5 Guide des commandes .....                    | 32 |

|  |     |
|--|-----|
| Précautions de sécurité .....  | 66  |
| Maintenance .....  | 66  |
| Informations relatives aux disques .....   | 67  |
| Lecture de base .....  | 68  |
| Fonction de reprise de lecture .....   | 68  |
| Saut de chapitres ou de pages .....  | 69  |
| Lecture image par image .....  | 69  |
| Avance rapide et rembobinage—RECHERCHE .....   | 69  |
| Lecture au ralenti .....   | 69  |
| Lecture à partir d'un titre ou d'une plage sélectionné .....                               | 69  |
| Spécification de groupes pour la lecture .....   | 69  |
| Sélection des images fixes—Saut de page .....  | 70  |
| Modification de la qualité d'image des films—CINEMA .....                                  | 70  |
| Pour jouir d'une qualité sonore encore supérieure—AUDIO ONLY .....                         | 70  |
| Effet Surround virtuel avec 2 enceintes ou un casque—VIRTUAL SURROUND SOUND (V.S.S.) ..... | 70  |
| Utilisation d'un casque .....  | 70  |
| Modification de la séquence de lecture .....   | 71  |
| Lecture de tous les groupes/Lecture programmée/Lecture aléatoire .....                     | 71  |
| Lecture répétée .....  | 72  |
| Lecture répétée A-B/Lecture répétée .....  | 72  |
| Changement de la piste son, de la langue de sous-titrage et de l'angle de vue .....        | 73  |
| Utilisation des bandes d'icônes GUI (interface graphique utilisateur) .....                | 74  |
| Procédures communes .....  | 74  |
| Informations sur le disque .....   | 74  |
| Informations sur le lecteur/Bande d'icônes de vitesse variable .....                       | 75  |
| Modification des réglages .....  | 76  |
| Procédures communes .....  | 77  |
| Saisie d'un mot de passe (Ratings) .....   | 77  |
| Réglage des enceintes .....  | 77  |
| Sortie numérique .....   | 78  |
| Guide de dépannage .....   | 80  |
| Home Cinema .....  | 130 |
| Spécifications .....   | 138 |

## Précautions de sécurité

### Placement

Placer l'appareil sur une surface plane éloignée de la lumière directe du soleil, de hautes températures, de haute humidité et de vibrations excessives. Ces conditions peuvent endommager le coffret et les autres composants, raccourcissant la durée de vie de l'appareil.

Ne pas placer d'objets lourds sur l'appareil.

### Voltage

Ne pas utiliser de sources d'alimentation à haut voltage. Cela peut surcharger l'appareil et provoquer un incendie.

Ne pas utiliser de source d'alimentation CC. Vérifier soigneusement la source lors de l'installation de cet appareil sur un navire ou tout endroit où le courant continu est utilisé.

### Protection du cordon d'alimentation

S'assurer que le cordon est correctement branché et qu'il n'est pas endommagé. Un mauvais raccord et un cordon endommagé peuvent provoquer un incendie et des décharges électriques. Ne pas tirer, plier ou placer des objets lourds sur le cordon.

Saisir fermement la fiche pour débrancher le cordon. Tirer le cordon peut provoquer des décharges électriques.

Ne pas manipuler la fiche avec les mains mouillées. Cela peut provoquer des décharges électriques.

### Corps étranger

Ne pas laisser d'objets métalliques tomber dans l'appareil. Cela peut provoquer des décharges électriques ou un mauvais fonctionnement.

Ne pas laisser de liquides pénétrer dans l'appareil. Cela peut provoquer des décharges électriques ou un mauvais fonctionnement. Si cela se produit, débrancher immédiatement l'alimentation et contacter le revendeur.

Ne pas vaporiser d'insecticides sur ou dans l'appareil. Ils contiennent des gaz inflammables qui peuvent s'enflammer s'ils sont vaporisés dans l'appareil.

### Réparation

Ne pas tenter de réparer cet appareil soi-même. Si le son est interrompu, si les témoins ne s'allument pas, si de la fumée apparaît ou si tout autre problème qui n'est pas couvert par ces instructions se produit, contacter le revendeur ou un centre de réparation agréé. Des décharges électriques ou l'endommagement de l'appareil peuvent se produire si l'appareil est réparé, démonté ou remonté par des personnes qui ne sont pas qualifiées.

Augmenter sa durée de vie en débranchant l'appareil de sa source d'alimentation s'il doit ne pas être utilisé pendant une longue période.

Ne pas placer le lecteur près d'amplificateurs ou de matériels qui chauffent.

La chaleur détériorerait le lecteur.

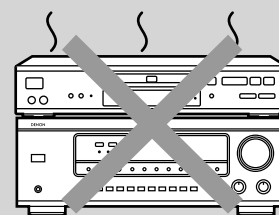

## Maintenance

Nettoyer ce lecteur au moyen d'un chiffon sec et doux.

- Ne jamais utiliser d'alcool, de diluant pour peinture ou de benzine pour nettoyer le lecteur.
- Avant d'utiliser un chiffon traité chimiquement, lire attentivement sa notice d'utilisation.

## ■ Disques pris en charge par ce lecteur

| DVD audio   | DVD vidéo   | DVD-R   | Vidéo CD  | CD audio  |
|---|---|---|---|---|
|  |  |  |  |  |
| Indication utilisée dans ce mode d'emploi   |   |   |   |   |
|  |  |  |  |   |

N'utilisez pas de disques de forme irrégulière (en forme de cœur par exemple), car ils peuvent endommager le lecteur.

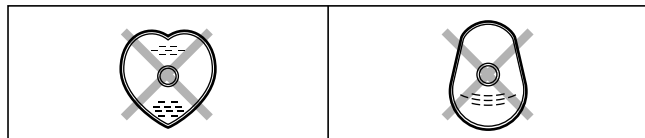

## ■ Précautions d'emploi

- N'écrivez pas sur l'étiquette du disque avec un stylo à bille ou un autre instrument d'écriture.
- N'utilisez pas de bombes de produit nettoyant, benzine, diluant, liquides de protection antistatique ou autre solvant pour nettoyer les disques.
- N'apposez pas d'étiquettes ou d'autocollants sur les disques. (N'utilisez pas de disques montrant une partie collante exposée d'un ruban adhésif ou des restes d'autocollants.)
- N'utilisez pas de protecteurs ou de caches anti-rayures.
- N'utilisez pas de disques sur lesquels sont collées des étiquettes autocollantes d'impression disponibles en magasin.

## ■ Disques incompatibles avec ce lecteur

DVD-ROM, DVD-RAM, CD-ROM, CDV, CD-G, +RW, DVD-RW, CVD, SVCD, SACD, disques vidéo Divx et CD Photo.

## ■ DVD pris en charge par ce lecteur

 Ce lecteur est équipé d'un décodeur Dolby Digital. Vous pouvez donc lire les DVD portant ces marques.

 Ce lecteur est équipé d'un décodeur DTS. Vous pouvez donc lire les DVD portant ces marques.

## ■ Disques DVD-R

Les DVD-R enregistrés et finalisés sur un enregistreur DVD vidéo sont lus en tant que DVD vidéo sur ce lecteur.

Il se peut qu'il ne soit pas possible de faire la lecture de ces disques suivant le type de disque ou les conditions d'enregistrement.

## ■ Systèmes vidéo

Ce lecteur peut faire la lecture des systèmes vidéo PAL et NTSC. Pour visionner en mode PAL ou NTSC, le système utilisé sur le téléviseur doit toutefois correspondre à celui utilisé sur le disque. Les disques PAL ne peuvent pas être correctement visionnés sur un téléviseur NTSC.

Le système NTSC peut être visionné correctement sur un téléviseur PAL en convertissant le signal vidéo en PAL 60 (→ page 76, Video-NTSC Disc Output).

## ■ Informations sur la gestion des zones

Ce lecteur décode les informations sur la gestion des zones enregistrées sur les disques DVD.

- Le code de zone de ce lecteur est "2".
- La lecture des disques dont l'étiquette comporte le numéro de code "2" ou "ALL" est possible.

Exemple:



### Lecture de DVD et de Vidéo CD

Les réalisateurs de ces disques peuvent commander la manière dont ils sont lus et il est donc possible que vous ne puissiez pas commander la lecture comme décrit dans ce mode d'emploi. Lisez attentivement les instructions accompagnant le disque.

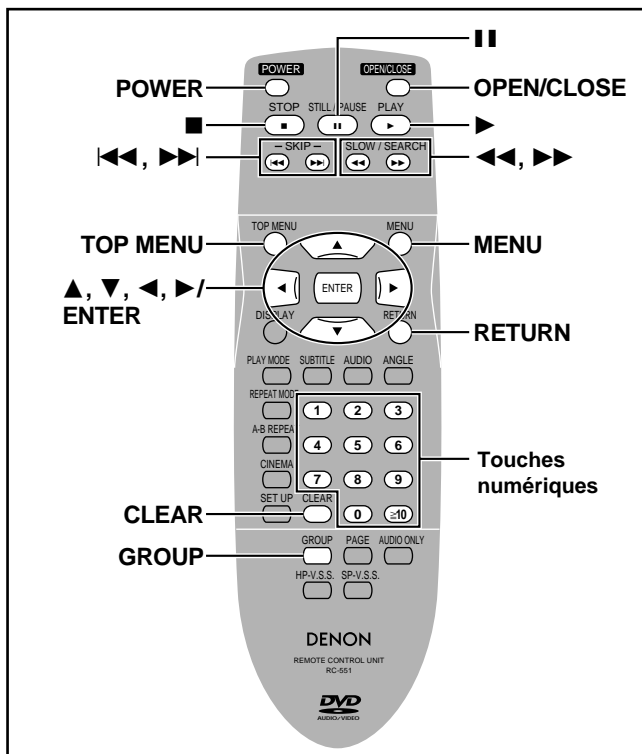

DVD-A DVD-V VCD CD

#### Préparatifs

Allumez le téléviseur et sélectionnez sur le téléviseur l'entrée vidéo appropriée pour le raccordement du lecteur.

- 1 Appuyez sur [POWER] pour allumer le lecteur.
- 2 Appuyez sur [OPEN/CLOSE] pour ouvrir le tiroir de disque.
- 3 Placez le disque dans le tiroir de disque.

Posez le disque avec l'étiquette sur le dessus.

(Avec les disques double face, posez le disque de telle sorte que l'étiquette figurant sur le côté que vous désirez lire se trouve sur le dessus.)

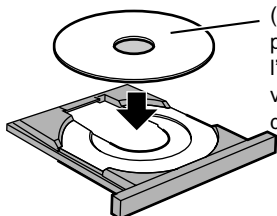

- 4 Appuyez sur [▶] (PLAY).

Le tiroir de disque se ferme et la lecture commence.

#### ■ Pour arrêter la lecture

Appuyez sur [■] (→ Fonction de reprise de lecture à droite).

#### ■ Pour faire une pause de lecture

Appuyez sur [||] durant la lecture.

Appuyez sur [▶] (PLAY) pour reprendre la lecture.

#### Lecture d'un CD-R ou CD-RW

Ce lecteur peut lire des disques audio CD-R et CD-RW au format audio CD-DA (audio numérique) et CD vidéo qui ont été finalisés\* à la fin de l'enregistrement.

Il est possible qu'il ne puisse pas lire certains CD-R ou CD-RW en raison de la condition de l'enregistrement.

\*La finalisation est un processus qui permet aux lecteurs CD-R/CD-RW de lire l'audio CD-R et CD-RW.

#### Remarques

##### • Si "⏪" s'affiche sur le téléviseur

L'opération est interdite par le lecteur ou le disque.

• Durant l'affichage du menu, le disque continue de tourner, même après que vous avez fini de lire un titre. Quand la lecture s'achève, appuyez sur [■] afin de préserver le moteur du lecteur et l'écran de votre téléviseur.

• Il se peut que les DVD soient lus avec un volume inférieur à celui d'autres disques ou des émissions télévisées.

Si vous augmentez le volume sur le téléviseur ou l'amplificateur, veillez à le réduire quand vous passez sur d'autres sources que les DVD afin de ne pas provoquer de hausse brutale du son.

#### ■ Fonction d'arrêt automatique

Lorsque le lecteur est resté inutilisé pendant 30 minutes environ, il passe automatiquement en mode de veille.

Quand un écran de menu s'affiche sur le téléviseur

DVD-A DVD-V VCD

## Appuyez sur les touches numériques pour sélectionner l'élément.

#### Pour sélectionner un numéro à deux chiffres

Exemple: Pour sélectionner l'option 23, appuyez sur [≥10] → [2] → [3].

• Lors de la lecture des DVD, vous pouvez également utiliser [▲, ▼, ◀, ▶] pour sélectionner les options. Appuyez sur [ENTER] pour confirmer votre sélection.

La lecture de la plage sélectionnée commence.

#### Autres touches de sélection de menus

Pour de plus amples informations sur le fonctionnement d'un disque, consultez les instructions accompagnant celui-ci.

[▶▶]: Montre le menu suivant.

[◀◀]: Montre le menu précédent.

[RETURN]: Montre l'écran de menu. **VCD**

[TOP MENU]: Montre le premier écran de menu. **DVD-A DVD-V**

[MENU]: Montre l'écran de menu. **DVD-V**

## Fonction de reprise de lecture

DVD-A DVD-V VCD CD

"▷" clignote sur l'affichage du lecteur pour indiquer que la position à laquelle vous avez arrêté la lecture a été enregistrée.

Lorsque "▷" clignote, appuyez sur [▶] (PLAY) pour reprendre la lecture à l'endroit où vous l'avez arrêtée.

Si vous faites la lecture d'un DVD vidéo, le message "Press PLAY to Chapter Review" apparaît.

Durant l'affichage du message, appuyez sur [▶] (PLAY) et le début de chaque chapitre sera lu, jusqu'au chapitre actuel. La lecture normale reprend là où vous l'avez arrêtée.

(Cette fonction n'est opérationnelle que durant un titre.)

Si vous n'appuyez pas sur [▶] (PLAY), le message disparaît et la lecture reprend là où vous l'avez arrêtée.

#### Pour annuler

Appuyez sur [■] jusqu'à ce que "▷" disparaisse de l'affichage du lecteur.

#### Remarques

• La fonction de reprise de lecture est inopérante si la durée de lecture du disque n'est pas affichée.

• L'ouverture du tiroir de disque efface la position mémorisée.

## Saut de chapitres ou de pages

DVD-A DVD-V VCD CD

Durant la lecture ou en mode de pause

**Appuyez sur [◀◀] ou [▶▶].**

- Chaque pression de touche augmente le nombre de sauts.

## Lecture image par image

DVD-A DVD-V VCD

**Par la télécommande uniquement**

En mode de pause

**Appuyez sur [◀] ou [▶].**

L'image change à chaque nouvelle pression de touche.

- Les images défilent les unes après les autres si vous maintenez la touche enfoncée.
- La pression de [■] déclenche aussi un défilement image par image vers l'avant.

## Avance rapide et rembobinage— RECHERCHE

DVD-A DVD-V VCD CD

Durant la lecture

**Appuyez sur [◀◀] ou [▶▶].**

Avec la plupart des disques, le son sera émis pendant la recherche. Si nécessaire, vous pouvez couper ce son (→ page 76, Audio—Audio during Search).

## Lecture au ralenti

DVD-A DVD-V VCD

En mode de pause

**Appuyez sur [◀◀] ou [▶▶].**

### Remarques

- La vitesse de recherche et de lecture au ralenti augmente en 5 étapes.
- Appuyez sur [▶] (PLAY) pour reprendre la lecture.
- Durant une lecture image par image ou au ralenti avec un Vidéo CD, vous ne pouvez pas revenir en arrière.
- Les fonctions image par image et ralenti ne sont possibles que sur les parties d'images animées d'un DVD audio.

### Lors de la lecture de Vidéo CD à commande de lecture

La pression des touches de saut, de recherche ou de ralenti peuvent éventuellement vous mener sur un écran de menu.

## Lecture à partir d'un titre ou d'une page sélectionné

DVD-A DVD-V VCD CD

**Par la télécommande uniquement**

**Appuyez sur les touches numériques pour sélectionner l'élément.**

**Pour sélectionner un numéro à deux chiffres**

Exemple: Pour sélectionner la page 23, appuyez sur [≥10] → [2] → [3].

La lecture commence à partir de l'élément sélectionné.

### Remarques

- Avec certains disques, cela ne fonctionne que lorsque le lecteur est arrêté.
- Il est possible que cela ne fonctionne pas avec certains disques.

## Spécification de groupes pour la lecture

DVD-A

Les pages d'un DVD audio sont divisées en groupes. La lecture de ces groupes diffère selon le type de disque. Il vous est donc recommandé de lire le mode d'emploi qui accompagne le disque.

### 1 Appuyez sur [GROUP].

Le numéro de groupe change à chaque pression sur la touche.



### 2 Appuyez sur [ENTER].

### 3 Appuyez sur les touches numériques pour sélectionner le numéro de page et appuyez sur [ENTER].

La lecture du groupe et de la page sélectionnés commence.

**Lecture successive de tous les groupes (→ page 71)**

### Lecture de groupes supplémentaires

Certains disques contiennent des groupes supplémentaires. Pour faire la lecture de ces groupes il se peut que vous deviez saisir un mot de passe. Référez-vous au boîtier du disque.

1. Appuyez sur [GROUP] pour sélectionner le groupe supplémentaire et appuyez sur [ENTER].
2. Saisissez le mot de passe à 4 chiffres à l'aide des touches numériques et appuyez sur [ENTER].
  - Si vous saisissez un mot de passe erroné, vous pouvez effacer un chiffre en appuyant sur [CLEAR].
3. Appuyez sur les touches numériques pour sélectionner une page et appuyez sur [ENTER].

- Une fois le mot de passe saisi, vous pouvez faire la lecture du groupe supplémentaire autant de fois que vous le voulez, jusqu'à ce que vous retiriez le disque du lecteur.

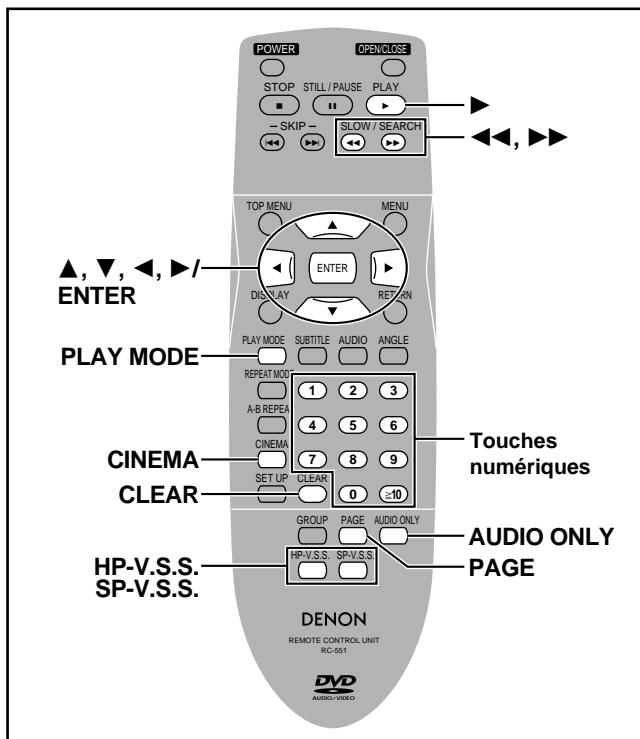

## Sélection des images fixes— Saut de page

DVD-A

Par la télécommande uniquement

Pendant la lecture

### Appuyez sur [PAGE].

La page change à chaque pression de cette touche.

PAGE 1

## Modification de la qualité d'image des films—CINEMA

DVD-A DVD-V VCD

Par la télécommande uniquement

Vous pouvez améliorer la qualité d'image des films.

### Appuyez sur [CINEMA].

Chaque nouvelle pression de la touche donne:

C: Mode Cinéma: Le témoin s'allume.

Ce réglage enrichit l'image des films et rehausse les détails dans les scènes sombres.

N: Mode normal (Valeur pré-réglée en usine)

#### Référence

Vous pouvez effectuer des ajustements plus précis de l'image si vous le désirez (→ page 75, Mode d'image numérique—Mode utilisateur).

## Pour jouir d'une qualité sonore encore supérieure—AUDIO ONLY

DVD-A DVD-V VCD CD

Vous pouvez rehausser la qualité audio en supprimant le signal vidéo.

### Appuyez sur [AUDIO ONLY].

- Le témoin au-dessus de la touche s'allume sur le lecteur.
- La fonction AUDIO ONLY est annulée en cas de nouvelle pression de cette touche ou d'arrêt du lecteur. Le témoin s'éteint alors.

#### Remarques

- Des signaux vidéo sont émis lorsque le disque est arrêté et lorsque des commandes telles que la recherche sont exécutées. L'écran du téléviseur peut sembler anormal lorsque aucun signal vidéo n'est émis.
- Il se peut qu'il y ait de la distorsion sur le téléviseur lorsque les signaux vidéo sont activés et désactivés par l'activation et la désactivation de la fonction AUDIO ONLY, mais il ne s'agit pas d'un dysfonctionnement.

## Effet Surround virtuel avec 2 enceintes ou un casque— VIRTUAL SURROUND SOUND (V.S.S.)

DVD-V VCD

SP-V.S.S.: Dolby Digital, DTS, MPEG, PCM linéaire, 2 canaux ou plus uniquement

HP-V.S.S.: Dolby Digital, MPEG, PCM linéaire, 2 canaux ou plus uniquement

Utilisez V.S.S. (Son Surround Virtuel) pour jouir d'un effet acoustique du type Surround si vous utilisez 2 enceintes avant ou un casque.

Si vous effectuez la lecture d'un disque enregistré avec un effet Surround, cet effet est élargi et le son semble provenir d'enceintes virtuelles de chaque côté.

Durant la lecture

### Appuyez sur [SP-V.S.S.] ou [HP-V.S.S.].

Chaque nouvelle pression de la touche donne:

- SP 1/HP 1: L'effet naturel
- ↓
- SP 2/HP 2: L'effet accentué
- ↓
- SP OFF/HP OFF: Annulation (valeur pré-réglée en usine)

#### Remarques

- Le surround évolué sera inopérant ou moins performant avec certains disques, même si vous sélectionnez "1" ou "2".
- Si vous activez le surround évolué sur le lecteur, coupez les effets de son Surround sur l'appareil auquel le lecteur est raccordé.
- Coupez le surround évolué s'il entraîne des distorsions.
- La sortie de ce lecteur est en stéréo (deux canaux) lorsque V.S.S. est activé.

#### Position d'écoute optimale

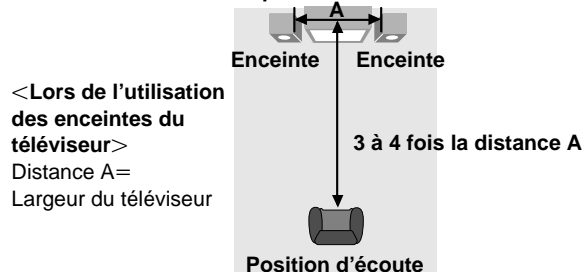

## Utilisation d'un casque

### 1 Réglez [PHONES LEVEL] sur "MIN" et raccordez le casque (non fourni).

Type de prise de casque: 6,3 mm stéréo



### 2 Réglez le volume du casque au moyen de [PHONES LEVEL].

#### Remarque

Eviter une écoute prolongée au point qu'elle soit préjudiciable pour l'ouïe.

DVD-A VCD CD

## Par la télécommande uniquement

Le lecteur étant arrêté

### Appuyez sur [PLAY MODE] pour sélectionner le mode de lecture.

Le mode change à chaque pression sur cette touche. Sélectionnez le mode puis suivez la procédure de la colonne de droite pour commencer la lecture.

## Lecture de tous les groupes DVD-A

Pour faire la lecture successive de tous les groupes



## Lecture programmée

Pour faire la lecture d'un maximum de 32 plages dans un ordre programmé

Exemple: DVD audio

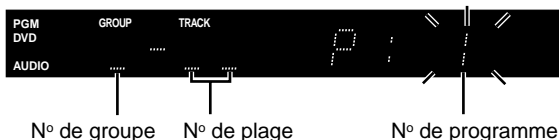
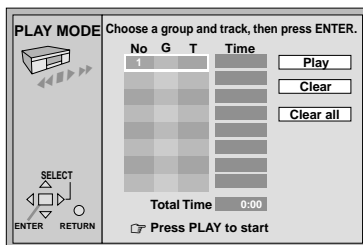

## Lecture aléatoire

Pour faire la lecture aléatoire des plages

Exemple: DVD audio (trois groupes)

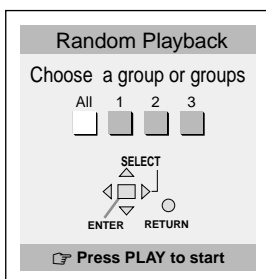

## Lecture normale

- Le programme est conservé en mémoire.

## Lecture de tous les groupes

DVD-A

Appuyez sur [▶] (PLAY).

## Lecture programmée

1 Appuyez sur [ENTER].

2 DVD audio uniquement  
Appuyez sur [▲, ▼] pour sélectionner un groupe et appuyez sur [ENTER].

Si vous sélectionnez des groupes supplémentaires, vous devez saisir un mot de passe à 4 chiffres (→ page 69).

3 Appuyez sur [▲, ▼] pour sélectionner une page et appuyez sur [ENTER].

À chaque pression de la touche:

1 ↔ 2 ← ----- → ALL (toutes)



- Répétez les étapes 1, 2 et 3 pour programmer d'autres pages.

- Vous pouvez aussi sélectionner un groupe ou une page à l'aide des touches numériques.

- L'option "ALL" sélectionne toutes les pages d'un disque (toutes les pages du groupe sélectionné du DVD audio).

4 Appuyez sur [▶] (PLAY).

La lecture commence maintenant dans la séquence programmée.

### Pour ajouter ou changer une page

Appuyez sur [▲, ▼] pour sélectionner une page disponible, puis répétez les étapes 1 à 3.

### Pour passer à la page précédente ou suivante

Appuyez sur [◀◀] ou [▶▶].

### Pour effacer les plages programmées une à une

Appuyez sur [▲, ▼] pour sélectionner le numéro de la page (No) et appuyez sur [CLEAR]. (Vous pouvez également sélectionner "Clear" à l'aide de [▲, ▼, ◀, ▶] et appuyer sur [ENTER].

### Pour effacer tout le programme

Déplacez-vous sur "Clear all" à l'aide de [▲, ▼, ◀, ▶] et appuyez sur [ENTER].

Le programme est également effacé dans sa totalité à la mise hors tension du lecteur ou à l'ouverture du tiroir de disque.

## Lecture aléatoire

1 DVD audio uniquement

Appuyez sur [◀, ▶] pour sélectionner un groupe et appuyez sur [ENTER].

- Vous pouvez sélectionner plus d'un groupe.
- Vous pouvez aussi sélectionner les groupes à l'aide des touches numériques.

- Si vous sélectionnez des groupes supplémentaires, vous devez saisir un mot de passe à 4 chiffres (→ page 69).

2 Appuyez sur [▶] (PLAY).

La lecture commence alors dans un ordre aléatoire.

### Pour effacer un groupe DVD-A

Appuyez sur [◀, ▶] pour sélectionner le groupe que vous désirez effacer, puis appuyez sur [ENTER].

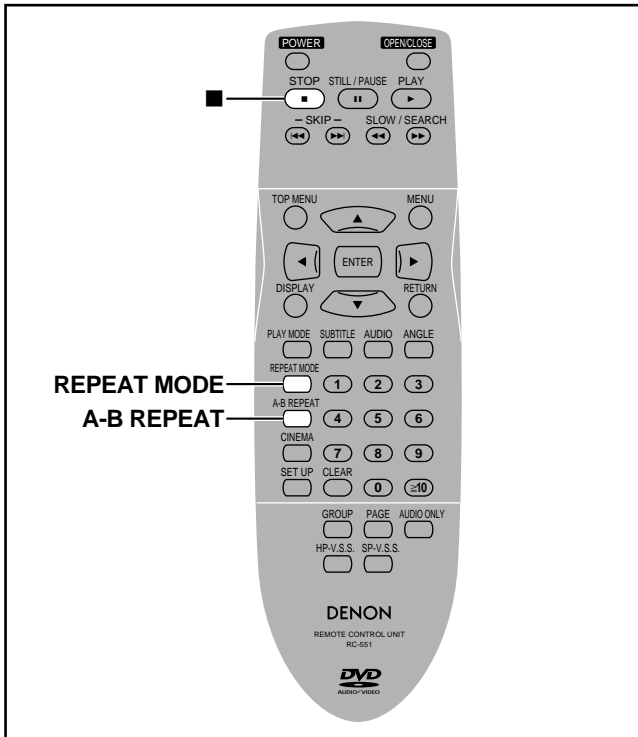

DVD-A DVD-V VCD CD

Par la télécommande uniquement

## Lecture répétée A-B

Vous pouvez répéter la lecture d'une section entre des points A et B d'un titre ou d'une plage.

- Durant la lecture**  
Appuyez sur [A-B REPEAT] au point de début (A).

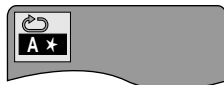

- Appuyez sur [A-B REPEAT] au point de fin (B).



### Pour supprimer la lecture répétée

Appuyez sur [A-B REPEAT] jusqu'à ce que "↻ \*\*" s'affiche.

### Remarques

- La lecture répétée A-B sera inopérante si la durée de lecture écoulée du DVD n'est pas affichée sur l'affichage du lecteur.
- Certains sous-titres enregistrés autour du point A ou B risquent de ne pas apparaître (DVD).
- Le lecteur détermine automatiquement la fin d'un titre/d'une plage comme étant le point B lorsque le titre/la plage arrive à sa fin.

## Lecture répétée

Durant la lecture

Appuyez sur [REPEAT MODE].

À chaque pression de la touche:

Exemple: DVD vidéo

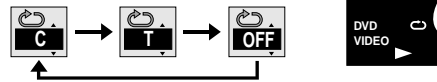

### • DVD audio

Plage (T) → Groupe complet (G) → OFF (arrêt)

En mode de lecture de tous les groupes, de lecture programmée ou de lecture aléatoire, "A" s'affiche au lieu de "G".

### • DVD vidéo

Chapitre (C) → Titre (T) → OFF (arrêt)

### • Vidéo CD/CD

Plage (T) → Disque entier (A) → OFF (arrêt)

### Si le Vidéo CD comporte une fonction de commande de lecture

- Appuyez tout d'abord sur [■] durant la lecture jusqu'à ce que "PBC PLAY" disparaisse de l'affichage.
- Appuyez sur les touches numériques pour sélectionner une plage où commencer la lecture (➡ page 69).
- Appuyez sur [REPEAT MODE] (➡ ci-dessus).

### Remarque

Il n'existe pas de mode de répétition de tout le DVD-vidéo.

### ■ Pour ne répéter que vos plages favorites

DVD-A VCD CD

Lancez la lecture programmée (➡ page 71) et appuyez sur [REPEAT MODE] pour afficher le mode de répétition de votre choix.



# Changement de la piste son, de la langue de sous-titrage et de l'angle de vue

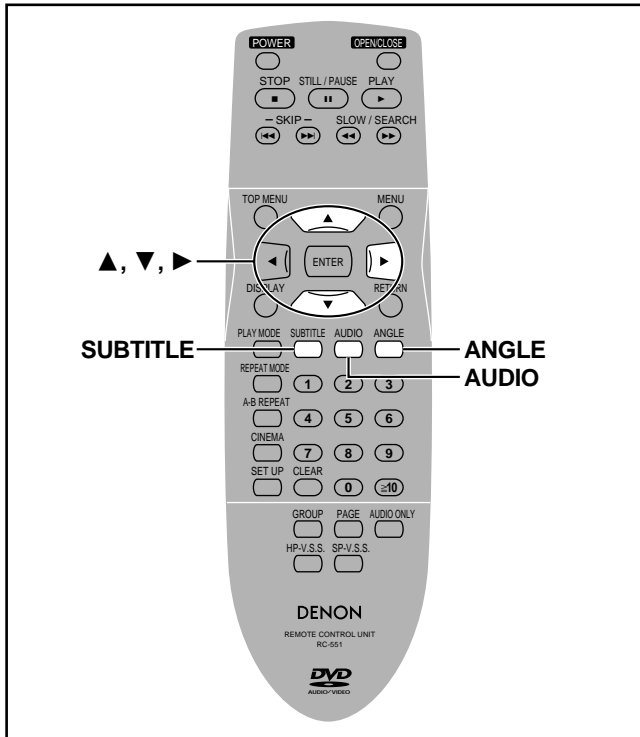

DVD-A DVD-V

## Par la télécommande uniquement

Certains DVD comportent plusieurs langues de pistes son et de sous-titrage et plusieurs angles de vue qu'il vous est possible de changer durant la lecture.

## Pistes son

Durant la lecture

### Appuyez sur [AUDIO].

Le numéro change à chaque nouvelle pression de la touche.

DVD audio

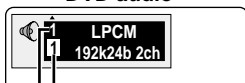

Piste son sélectionnée

DVD vidéo

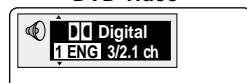

Piste son lue

Exemple: DVD vidéo



Indique qu'une piste son à canaux multiples peut faire l'objet d'une conversion par abaissement de fréquence sur deux canaux.

S'allume lors de la lecture d'une piste son multicanal.

- La lecture reprend du début de la piste son au changement d'une piste son de DVD audio accompagnée d'images fixes.
- Même si une seconde piste son n'est pas enregistrée sur un DVD audio, deux numéros de pistes sonores sont normalement affichés lorsque vous appuyez sur [AUDIO]. La piste son en cours de lecture est celle numéro 1.
- Vous pouvez aussi utiliser cette touche pour activer ou désactiver les voix sur les disques karaoké. Pour de plus amples informations, consultez les instructions qui accompagnent le disque.

## Sous-titres

Durant la lecture

### Appuyez sur [SUBTITLE].

Le numéro change à chaque nouvelle pression de la touche.

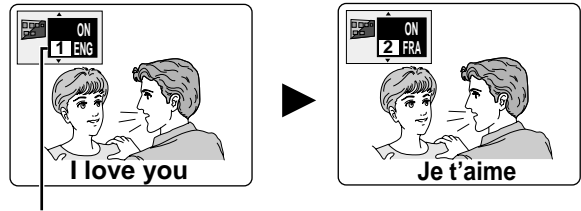

Numéro de la langue de sous-titrage

Pour supprimer/afficher les sous-titres

1. Appuyez sur [SUBTITLE].
2. Appuyez sur [▶].
3. Appuyez sur [▲, ▼] pour sélectionner "OFF" ou "ON".

## Angles

Durant la lecture

### Appuyez sur [ANGLE].

Le numéro change à chaque nouvelle pression de la touche.

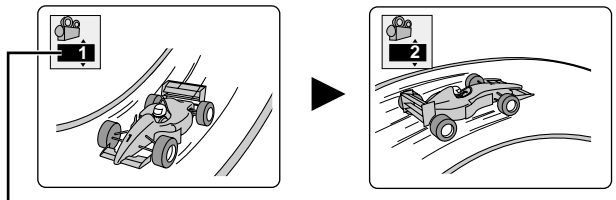

Numéro d'angle

### Remarques concernant les langues de pistes son et de sous-titrage

- Si "—" ou "—" s'affiche au lieu du numéro de langue, aucune langue n'est enregistrée sur le disque.
- Dans certains cas, le changement de la langue de sous-titrage n'intervient pas immédiatement.
- Référez-vous à **D** et **E** à la page 75 pour les abréviations des langues et les détails sur le type de signal audio.

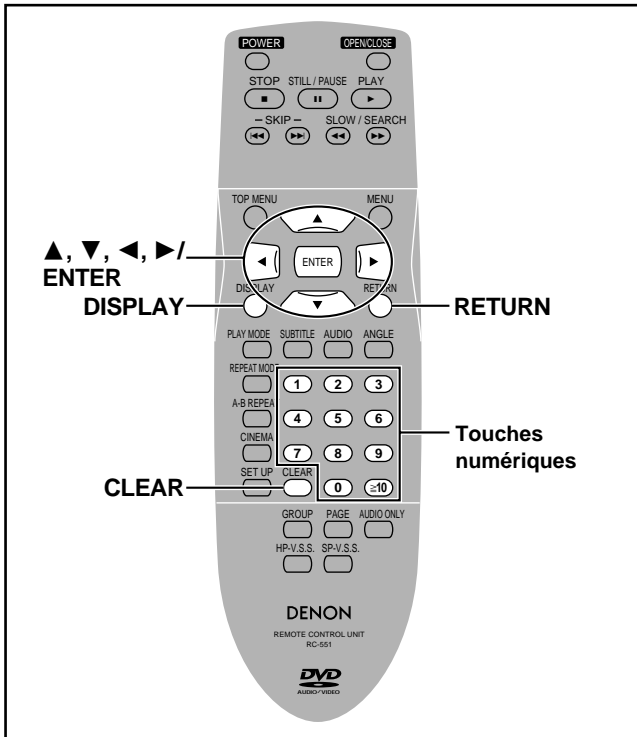

Les bandes d'icônes d'interface graphique utilisateur (GUI) sont des menus qui renferment des informations sur le disque ou le lecteur. Ces bandes d'icônes vous permettent d'exécuter certaines fonctions en changeant les informations qu'elles contiennent.

## Procédures communes

DVD-A DVD-V VCD CD

Par la télécommande uniquement

### 1 Appuyez sur [DISPLAY].

A chaque pression de la touche:

**A** Informations sur le disque → **B** Informations sur le lecteur (→ étape 2)

L'affichage d'origine ← **C** Bande d'icônes de vitesse variable

- Les bandes d'icônes dépendent du contenu du disque.

### 2

Informations sur le lecteur uniquement

L'icône extrême-gauche étant en surbrillance

Appuyez sur [▲, ▼] pour sélectionner le menu.

A chaque pression de la touche:

Menu de lecture ↔ Menu vidéo

Menu d'affichage ↔ Menu audio

### 3 Appuyez sur [◀, ▶] pour sélectionner l'option.

### 4 Appuyez sur [▲, ▼] pour sélectionner la valeur.

- Les options au-dessus ou en dessous desquelles se trouve le symbole "▲" ou "▼" peuvent être changées au moyen de [▲, ▼].
- Appuyez sur [ENTER] si le réglage ne change pas après que vous avez appuyé sur [▲, ▼].
- Certaines options nécessitent des opérations différentes. Reportez-vous aux explications des pages suivantes.

## Référence

- Selon l'état du lecteur (en cours de lecture, à l'arrêt, etc.) et le type de support dont vous faites la lecture, certaines options ne peuvent pas être sélectionnées ou changées.
- Quand des nombres sont affichés (p. ex. un numéro de titre), les touches numériques permettent alors aussi de procéder aux réglages. En cas de saisie de numéros au moyen des touches numériques, appuyez sur [ENTER] pour enregistrer le réglage.

## Pour effacer une bande d'icônes

Appuyez sur [RETURN] jusqu'à ce que les menus disparaissent.

## ■ Pour changer la position des bandes d'icônes

1. Appuyez sur [◀, ▶] pour sélectionner l'icône extrême-droite.
2. Appuyez sur [▲, ▼] pour déplacer les icônes. (Vous avez le choix entre 5 positions.)



## A Informations sur le disque

### Exemple: DVD vidéo

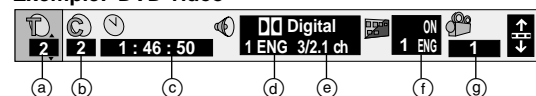

### Exemple: DVD audio

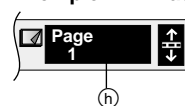

### Exemple: Vidéo CD

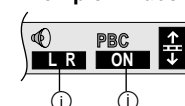

- a **T: Numéro du titre** DVD-V
- G: Numéro de groupe DVD-A
- b **C: Numéro du chapitre** DVD-V
- T: Numéro de la plage DVD-A VCD CD
- c **Heure** DVD-A DVD-V  
Spécifiez une heure déterminant l'endroit où doit commencer la lecture avec les touches numériques.
- Changement de l'affichage de temps** DVD-A VCD CD  
Appuyez sur [▲, ▼] pour indiquer le temps de lecture écoulé, le temps restant de la plage, ou le temps restant du disque/groupe (DVD-A).
- d **Langue de piste son** DVD-A DVD-V (→ page 73)  
(Voir **D** à la page 75 pour les abréviations des langues.)
- e **Type de signal audio** DVD-A DVD-V (→ page 73)  
(Voir **E** à la page 75 pour plus détails.)  
**Activation/désactivation des voix de karaoké**  
(DVD karaoké uniquement) DVD-V  
Solo: OFF ou ON Duo: OFF, V1+V2, V1 ou V2
- f **Numéro de sous-titre** DVD-A DVD-V (→ page 73)  
(Voir **D** à la page 75 pour les abréviations des langues.)  
**Activation/désactivation des sous-titres**  
ON ↔ OFF
- g **Numéro d'angle** DVD-A DVD-V (→ page 73)
- h **Numéro d'image fixe** DVD-A  
Le numéro de l'image sélectionnée s'affiche durant la lecture.
- i **Mode audio** VCD  
LR (GD) ↔ L (G) ↔ R (D)
- ⓵ **Lecture par menu** VCD  
(avec commande de lecture uniquement)  
Indique si la lecture par menu (commande de lecture) est activée ou non.

## B Informations sur le lecteur

### Menu de lecture

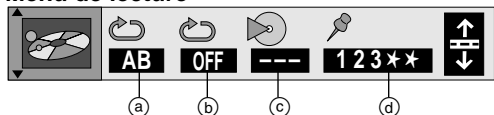

- a) **Répétition A-B** [DVD-A] [DVD-V] [VCD] [CD] (→ page 72)  
[ENTER] (point de début) → [ENTER] (point de fin)  
Pour annuler: [ENTER]
- b) **Lecture répétée** [DVD-A] [DVD-V] [VCD] [CD] (→ page 72)
  - **DVD audio**  
Plage (T) ↔ Groupe complet (G) ↔ OFF (arrêt)
  - **DVD vidéo**  
Chapitre (C) ↔ Titre (T) ↔ OFF (arrêt)
  - **Vidéo CD/CD**  
Plage (T) ↔ Disque entier (A) ↔ OFF (arrêt)
- c) **Affichage du mode de lecture** [DVD-A] [VCD] [CD]
  - : Lecture normale
  - PGM: Lecture programmée
  - RND: Lecture aléatoire
  - ALL: Lecture de tous les groupes ([DVD-A])
- d) **Signet** [DVD-A] [DVD-V] [VCD] [CD]
 

Vous pouvez repérer jusqu'à 5 positions de relecture.  
[ENTER] (le lecteur est maintenant prêt à recevoir des signets.)

  - Pour repérer une position: [ENTER] (à l'endroit désiré)
  - Pour repérer une autre position: [◀, ▶] → [ENTER]
  - Pour rappeler un signet: [◀, ▶] → [ENTER]
  - Pour effacer un signet: [◀, ▶] → [CLEAR]

### Menu vidéo



#### Mode d'image numérique [DVD-A] [DVD-V] [VCD]

- N: Mode normal
  - C: Mode cinéma (→ page 70)
  - U: Mode utilisateur
- Les options suivantes s'affichent également dans le mode "U".

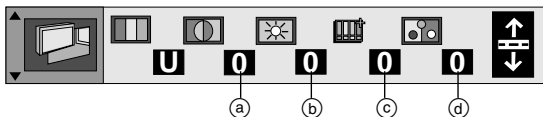

- a) **Contrast** (Contraste) (-7 à +7)
- b) **Brightness** (Brillance) (0 à +15)
- c) **Sharpness** (Netteté) (-6 à +6)
- d) **Color** (Couleur) (-7 à +7)

## C Bande d'icônes de vitesse variable



- ◀: **Lecture au ralenti (Arrière)** [DVD-A] [DVD-V]
- ||: **Pause**
- ▶: **Lecture au ralenti (Avant)** [DVD-A] [DVD-V] [VCD]
- ◀◀: **Recherche (Arrière)**
- ▶▶: **Lecture**
- ▶▶▶: **Recherche (Avant)**

#### Remarque

Les numéros de chaque côté de la bande d'icônes de vitesse variable indiquent les vitesses maximum de la recherche.

### Menu audio

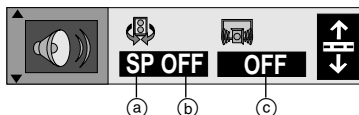

- a) **V.S.S.** [DVD-V] [VCD] (→ page 70)  
SP ↔ HP
- b) **Niveau SP/HP** [DVD-V] [VCD] (→ page 70)  
1 ↔ 2 ↔ OFF
- c) **CINEMA VOICE MODE** [DVD-V]  
(Dolby Digital/DTS, 3 canaux ou plus uniquement)  
ON ↔ OFF  
La sélection de "ON" augmente le volume du dialogue du canal central.

### Menu d'affichage

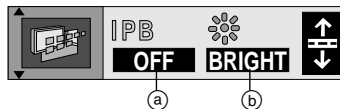

- a) **Affichage IPB** [DVD-V]  
ON ↔ OFF  
Affiche le type d'image (I/P/B) dans le mode images fixes.
  - b) **Modulateur d'éclairage**  
Change la brillance de l'affichage du lecteur.  
BRIGHT (Brillant) ↔ DIM (Atténué)  
↔ AUTO\* ([DVD-A] [DVD-V] [VCD]) ↔
- \*La luminosité de l'affichage est atténuée durant la lecture mais rehaussée lors des opérations de lecture au ralenti, de recherche et de pause.

#### D Langue de piste son/sous-titrage

|                 |                |                  |
|-----------------|----------------|------------------|
| ENG: Anglais    | SVE: Suédois   | CHI: Chinois     |
| FRA: Français   | NOR: Norvégien | KOR: Coréen      |
| DEU: Allemand   | DAN: Danois    | MAL: Malais      |
| ITA: Italien    | POR: Portugais | VIE: Vietnamien  |
| ESP: Espagnol   | RUS: Russe     | THA: Thaïlandais |
| NLD: Hollandais | JPN: Japonais  | *: Autres        |

#### E Type de signal/données

LPCM/PPCM/Digital/DTS/MPEG: Type de signal

k (kHz): Fréquence d'échantillonnage

b (bit): Nombre de bits

ch (canal): Nombre de canaux





Exemple: 3/2 .1ch

- 1: Signal de subwoofer (non affiché s'il n'y a pas de signal de subwoofer)
- 0: Pas de Surround
- 1: Surround mono
- 2: Surround stéréo (gauche/droit)
- 1: Centre
- 2: Avant gauche+avant droit
- 3: Avant gauche+avant droit+centre

# Modification des réglages

Ce tableau présente les réglages initiaux de ce lecteur. Vous pouvez modifier les réglages en fonction de vos préférences ou de l'environnement d'utilisation du lecteur. Ces réglages sont mémorisés jusqu'à leur prochain changement, même après la mise hors tension du lecteur. Pour de plus amples informations sur le fonctionnement des menus, consultez la page 77.

• Les options soulignées correspondent aux préréglages effectués en usine.

| Menus  | Rubriques  | Options   |
|--|--|---|
| <b>Disc</b><br>(Disque)<br>         | <b>Audio</b> <u>DVD-A</u> <u>DVD-V</u><br>Choisissez la langue préférée pour la piste son.   | English    French    German    Italian<br>Spanish    Original* <sup>1</sup> Other ** ** ** <sup>2</sup>   |
|  | <b>Subtitle</b> (Sous-titrage) <u>DVD-A</u> <u>DVD-V</u><br>Choisissez la langue préférée pour les sous-titres.  | Automatic* <sup>3</sup> English    French    German<br>Italian    Spanish    Other ** ** ** <sup>2</sup>  |
|  | <b>Menus</b> <u>DVD-A</u> <u>DVD-V</u><br>Choisissez la langue préférée pour les menus de disque.  | English    French    German    Italian<br>Spanish    Other ** ** ** <sup>2</sup>  |
|  | <b>Ratings</b> (Protection parentale) <u>DVD-V</u><br>Déterminez un niveau de protection parentale pour limiter la lecture des DVD-vidéo.<br>• L'écran de mot de passe s'affiche si vous choisissez les niveaux 0 à 7 ou si vous sélectionnez "Ratings" lorsque les niveaux 0 à 7 ont été sélectionnés (⇒ page 77).<br>• Sélectionnez "Level 0" (niveau 0) pour empêcher la lecture des disques qui ne comportent pas de niveau de protection parentale. | <b>Réglage de la protection parentale (quand le niveau 8 est sélectionné)</b><br>8 <u>No Limit</u> 1 à 7* <sup>4</sup> 0 Lock All<br><hr/> <b>Modification de la protection parentale (quand un niveau 0 à 7 est sélectionné)</b><br>Unlock Player    Change Level<br>Change Password    Temporary Unlock |
| <b>Video</b><br>(vidéo)<br>         | <b>TV Aspect</b> (Format de téléviseur) (⇒ page 30)<br>Choisissez le réglage adapté à votre téléviseur et à vos préférences.   | <u>4:3 Pan&amp;Scan</u> 4:3 Letterbox    16:9   |
|  | <b>AV1 Output</b> (Sortie AV1) (⇒ page 29)<br>Choisissez le format de signal vidéo qui sortira par la prise Péritel AV1.   | <u>Video</u> S-Video    RGB   |
|  | <b>Still Mode</b> (Mode d'images fixes)<br>Spécifiez le type d'image affichée en mode de pause.  | <u>Automatic</u> Field    Frame   |
|  | <b>NTSC Disc Output</b> (Sortie de disque NTSC)<br>Choisissez une sortie de signal PAL 60 ou NTSC pour la lecture de disques NTSC (⇒ page 67).   | <u>PAL60</u> : avec un téléviseur PAL<br>NTSC: avec un téléviseur NTSC  |
| <b>Audio</b><br>                   | <b>Speaker Setting</b> (Réglage des enceintes) <u>DVD-A</u> <u>DVD-V</u> (⇒ page 77)<br>Choisissez les réglages adaptés à votre système audio et à l'environnement d'écoute.   | <u>Multi-channel</u> * <sup>5</sup><br>Nombre et taille des enceintes<br>Temps de retard    Balance des canaux<br><hr/> 2-channel* <sup>6</sup>   |
|  | <b>PCM Down Conversion</b> (Conversion par abaissement de fréquence PCM) <u>DVD-A</u> <u>DVD-V</u> (⇒ page 78)   | <u>No</u> Yes   |
|  | <b>Dolby Digital</b> <u>DVD-A</u> <u>DVD-V</u> (⇒ page 78)   | <u>Bitstream</u> PCM  |
|  | <b>DTS Digital Surround</b> <u>DVD-A</u> <u>DVD-V</u> (⇒ page 78)  | <u>PCM</u> Bitstream  |
|  | <b>MPEG</b> <u>DVD-A</u> <u>DVD-V</u> (⇒ page 78)  | <u>PCM</u> Bitstream  |
|  | <b>D. Range Compression</b> (Compression de gamme dynamique) <u>DVD-A</u> <u>DVD-V</u> (Dolby Digital uniquement)<br>Changez la gamme dynamique en cas de visualisation tard le soir.  | <u>Off</u> On   |
|  | <b>Audio during Search</b> (Audio durant la recherche) <u>DVD-A</u> <u>DVD-V</u> <u>VCD</u><br>Choisissez la présence ou non de son durant la recherche.   | <u>On</u> Off* <sup>7</sup>   |
| <b>Display</b><br>(Affichage)<br> | <b>Menu Language</b> (Langue des menus)<br>Choisissez la langue de votre choix pour ces menus et les messages à l'écran.   | <u>English</u> Français    Deutsch<br>Italiano    Español   |
|  | <b>On-Screen Messages</b> (Messages à l'écran)<br>Choisissez l'affichage ou non des messages à l'écran.  | <u>On</u> Off   |
| <b>Others</b><br>(Autres)<br>     | <b>DVD-Video Mode</b> (Mode DVD-Vidéo)<br>Sélectionnez la manière de lire les images contenues sur certains DVD-Audio.* <sup>8</sup><br>Le réglage retourne à "Off" lorsque vous retirez le disque ou éteignez le lecteur.   | <u>Off</u> On   |
|  | <b>Demo</b> (Démonstration)<br>Une démonstration des affichages sur l'écran du lecteur commence quand vous sélectionnez "On". La démonstration s'arrête et le réglage retourne à "Off" lorsque vous appuyez sur une touche.  | <u>Off</u> On   |

## Remarques

\*<sup>1</sup> La langue originale de chaque disque sera sélectionnée.

\*<sup>2</sup> Saisissez un numéro de code avec les touches numériques (⇒ page 79).

\*<sup>3</sup> Si la langue sélectionnée pour "Audio" n'est pas disponible, les sous-titres dans la langue enregistrée sur le disque apparaîtront automatiquement.

\*<sup>4</sup> Empêche la lecture de DVD-vidéo ayant un niveau de protection parentale correspondant.

\*<sup>5</sup> Quand 3 ou plusieurs enceintes sont raccordées.

\*<sup>6</sup> Quand 2 enceintes ou un amplificateur à décodeur Dolby Pro Logic sont raccordés.

\*<sup>7</sup> Avec certains DVD audio, le son sera encore entendu pendant la recherche.

\*<sup>8</sup> Off: Des DVD audio sont lus comme du DVD audio. On: La lecture de certains DVD Vidéo de DVD Audio est possible.

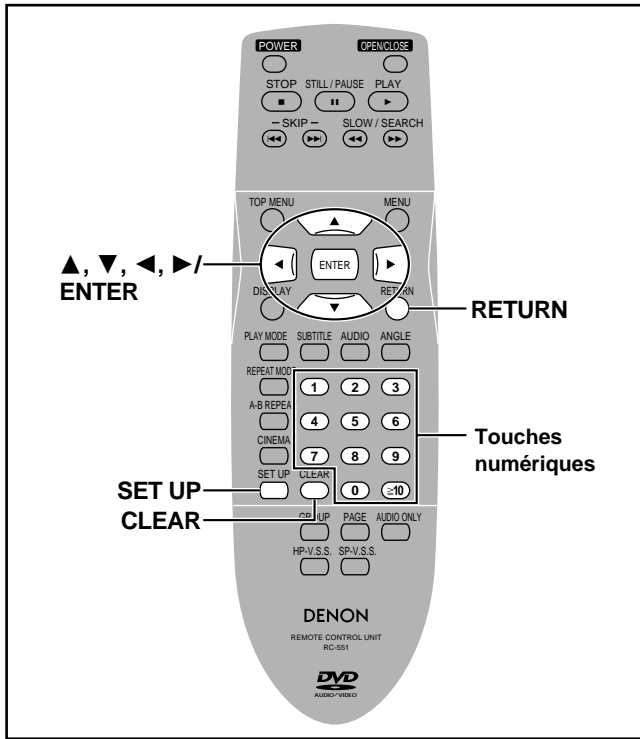

## Procédures communes

### Par la télécommande uniquement

Consultez à la page 76 les informations sur les menus et options.

### 1 Appuyez sur [SET UP] pour afficher les menus des réglages.

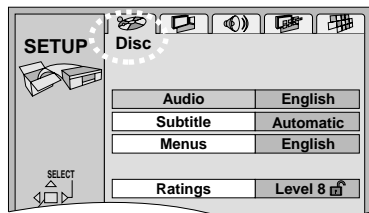

### 2 Appuyez sur [◀, ▶] pour sélectionner l'onglet du menu.

L'écran change pour afficher le menu.

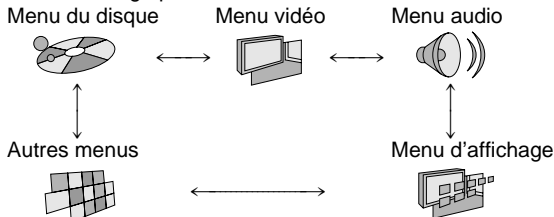

### 3 Appuyez sur [▲, ▼] pour sélectionner l'option désirée et appuyez sur [ENTER].

### 4 Appuyez sur [▲, ▼] pour sélectionner le réglage désirée et appuyez sur [ENTER].

L'écran montre à nouveau le menu des réglages.

#### Pour revenir à l'écran précédent

Appuyez sur [RETURN].

#### Quand vous avez terminé

Appuyez sur [SET UP].

## Saisie d'un mot de passe (Ratings)

### DVD-V

L'écran de saisie du mot de passe s'affiche lorsque vous sélectionnez les niveaux de 0 à 7.

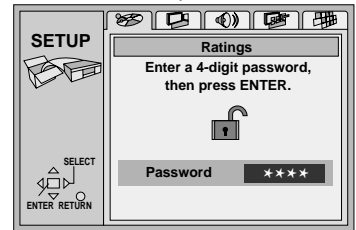

- Saisissez un mot de passe à 4 chiffres au moyen des touches numériques et appuyez sur [ENTER].
  - En cas de saisie d'un chiffre incorrect, appuyez sur [CLEAR] (annuler) pour l'effacer avant d'appuyer sur [ENTER].
  - Lorsque la protection parentale est établie, le verrou apparaît fermé.
  - N'oubliez pas votre mot de passe.
- Appuyez sur [ENTER] pour confirmer les 4 chiffres.

Désormais, en cas d'insertion d'un DVD vidéo dépassant le niveau de protection parentale déterminé, un message apparaîtra sur le téléviseur. Suivez alors les instructions sur l'écran.

## Réglage des enceintes

### DVD-A DVD-V

Changez le **nombre et taille des enceintes** (a), le **temps de retard** (b) et la **balance des canaux** (c) en fonction des enceintes raccordées.

Ces réglages ne sont pas nécessaires si vous sélectionnez "2-channel" (seulement 2 enceintes sont raccordées).

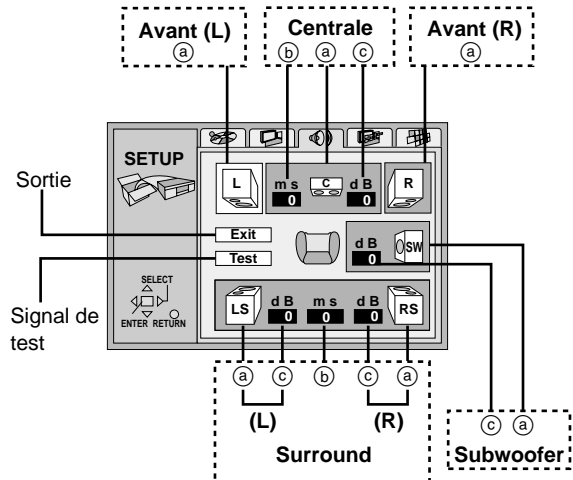

### Nombre et taille des enceintes (a)

- Appuyez sur [▲, ▼, ▶, ◀] pour sélectionner l'option et appuyez sur [ENTER].
- Appuyez sur [▲, ▼] pour sélectionner le réglage et appuyez sur [ENTER].

#### Exemples d'icônes:

Enceinte Surround (Gauche)

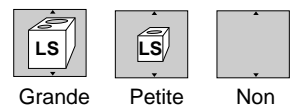

**Grande:** Quand l'enceinte permet la reproduction basse fréquence (inférieure à 100 Hz).

**Petite:** Sélectionnez ce réglage quand l'enceinte ne permet pas la reproduction basse fréquence.

Le réglage de taille des enceintes avant est automatiquement déterminé par le réglage du subwoofer.

(Suite à la page suivante)

**Temps de retard (ⓑ)**

**DVD-V (Dolby Digital, enceintes centrale et surround uniquement)**

Pour une qualité d'écoute optimale avec un son sur 5.1 canaux, toutes les enceintes, à l'exception de subwoofer, doivent se trouver à la même distance par rapport à la position d'écoute. Si vous devez placer l'enceinte centrale ou les enceintes surround plus près de la position d'écoute, réglez le temps de retard de manière à compenser la différence.

Si les distances ⓐ (par rapport à l'enceinte centrale) et ⓑ (par rapport aux enceintes surround) sont égales ou supérieures à ⓓ (par rapport aux enceintes avant), laissez le temps de retard sur "0" (valeur pré-réglée en usine).

Si l'une des distances ⓐ ou ⓑ est inférieure à ⓓ, cherchez la différence dans le tableau approprié et procédez au réglage recommandé.

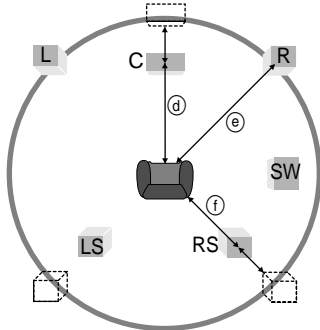

**Modification du temps de retard**

- Appuyez sur [▲, ▼, ◀, ▶] pour sélectionner la case du temps de retard et appuyez sur [ENTER].
- Appuyez sur [▲, ▼] pour régler le temps de retard et appuyez sur [ENTER].

● **Enceinte centrale**

| Différence     | Réglage |
|----------------|---------|
| 50 cm environ  | 1,3 ms  |
| 100 cm environ | 2,6 ms  |
| 150 cm environ | 3,9 ms  |
| 200 cm environ | 5,3 ms  |

● **Enceintes surround**

| Différence     | Réglage |
|----------------|---------|
| 200 cm environ | 5,3 ms  |
| 400 cm environ | 10,6 ms |
| 600 cm environ | 15,9 ms |

**Balance des canaux (Ⓒ)**

- Appuyez sur [▲, ▼, ◀, ▶] pour sélectionner "Test" et appuyez sur [ENTER].

Un signal de test sort d'une enceinte à la fois, commençant par l'enceinte avant gauche puis continuant dans le sens des aiguilles d'une montre.

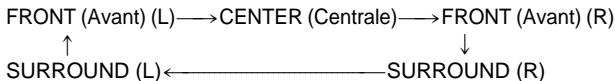

- En écoutant le signal de test, appuyez sur [▲, ▼] pour régler le volume de l'enceinte centrale et des enceintes surround de manière à ce qu'elles aient le même volume apparent que les enceintes avant.

(Les enceintes avant ne peuvent pas être réglées ici.)

- Appuyez sur [ENTER].

Les signaux de test cessent.

**Remarque**

Aucun signal ne sort du subwoofer. Pour régler son volume, procédez à une lecture puis revenez sur cet écran pour le régler comme vous le désirez.

**Quand vous avez fini**

Appuyez sur [▲, ▼, ◀, ▶] pour sélectionner "Exit" et appuyez sur [ENTER].

**Remarque**

Il se peut que l'appareil ne puisse pas émettre le son selon les réglages effectués, à cause de restrictions imposées par l'appareil lui-même ou par le disque en cours de lecture. (Dans de tels cas, le témoin "P.PCM" de l'affichage FL s'allume ou le témoin "D.MIX" s'éteint.)

**Sortie numérique**

**DVD-A DVD-V**

Changez les réglages si vous avez raccordé un appareil via la borne DIGITAL OUT (OPTICAL) du lecteur.

**PCM Down Conversion**

Sélectionnez la façon d'émettre les signaux audio de qualité supérieure (fréquences d'échantillonnage de 96 kHz et 88,2 kHz) sur les disques qui n'ont pas de protection des droits d'auteur. Choisissez les réglages en fonction de l'appareil que vous avez raccordé.

| Appareil (Pouvant prendre en charge 88,2 kHz ou plus) | Réglage   | Sortie audio   |
|---|-----------|--|
| Oui   | No (Non)  | Sortie telle quelle  |
| Non   | Yes (Oui) | Conversion par abaissement de fréquence à 48 kHz ou 44,1 kHz |

**Remarques**

- Certains appareils ne peuvent pas prendre en charge les signaux de 88,2 kHz même s'ils peuvent prendre en charge ceux de 96 kHz. Lisez attentivement le mode d'emploi de l'appareil.
- Les signaux sont convertis par abaissement de fréquence à 48 kHz ou 44,1 kHz en dépit des réglages ci-dessus s'ils ont une fréquence d'échantillonnage de 176,4 kHz ou plus, ou s'ils ont une protection des droits d'auteur.

**Dolby Digital, DTS Digital Surround et MPEG**

**Bitstream:** Sélectionnez si l'appareil raccordé peut décoder le signal.

(Réglage d'usine pour Dolby Digital)

**PCM:** Sélectionnez si l'appareil raccordé ne peut pas décoder le signal.

(Réglage d'usine pour DTS Digital Surround et MPEG)

**IMPORTANT**

Si l'appareil raccordé ne peut pas décoder le signal, le réglage doit être changé pour PCM. Sinon, des signaux que l'appareil ne peut pas traiter seront émis par le lecteur, causant des niveaux de bruit élevés qui risquent de blesser l'ouïe et d'endommager les enceintes.

## Liste des codes de langue

|             |      |             |      |               |      |                  |      |               |      |             |      |
|-------------|------|-------------|------|---------------|------|------------------|------|---------------|------|-------------|------|
| Abkhaze:    | 6566 | Canara      |      | Grec:         | 6976 | Letton, lette:   | 7686 | Persan:       | 7065 | Tatar:      | 8484 |
| Afar:       | 6565 | (cannada):  | 7578 | Groenlandais: | 7576 | Lingala:         | 7678 | Polonais:     | 8076 | Tchi:       | 8487 |
| Afrikaans:  | 6570 | Catalan:    | 6765 | Guarani:      | 7178 | Lituanien:       | 7684 | Portugais:    | 8084 | Tchèque:    | 6783 |
| Albanais:   | 8381 | Chinois:    | 9072 | Géorgien:     | 7565 | Macédonien:      | 7775 | Quéchua:      | 8185 | Thaï:       | 8472 |
| Allemand:   | 6869 | Chona:      | 8378 | Haoussa:      | 7265 | Malais:          | 7783 | Rhéo-roman:   | 8277 | Tibétain:   | 6679 |
| Amharique:  | 6577 | Corse:      | 6779 | Hindi:        | 7273 | Malayalam:       | 7776 | Roumain:      | 8279 | Tigrigna:   | 8473 |
| Anglais:    | 6978 | Coréen:     | 7579 | Hongrois:     | 7285 | Malgache:        | 7771 | Russe:        | 8285 | Tonga:      | 8479 |
| Arabe:      | 6582 | Croate:     | 7282 | Hébreu:       | 7387 | Maltais:         | 7784 | Samoan:       | 8377 | Turc:       | 8482 |
| Arménien:   | 7289 | Danois:     | 6865 | Indonésien:   | 7378 | Maori:           | 7773 | Sanscrit:     | 8365 | Turkmène:   | 8475 |
| Assamais:   | 6583 | Espagnol:   | 6983 | Interlingua:  | 7365 | Marathe:         | 7782 | Serbe:        | 8382 | Télougou:   | 8469 |
| Aymarâ:     | 6588 | Espéranto:  | 6979 | Irlandais:    | 7165 | Moldave:         | 7779 | Serbo-croate: | 8372 | Ukrainien:  | 8575 |
| Azéri:      | 6590 | Estonien:   | 6984 | Islandais:    | 7383 | Mongol:          | 7778 | Sindhi:       | 8368 | Vietnamien: | 8673 |
| Bachkir:    | 6665 | Fidjien:    | 7074 | Italien:      | 7384 | Nauri:           | 7865 | Singhalais:   | 8373 | Volapük:    | 8679 |
| Basque:     | 6985 | Finnois:    | 7073 | Japonais:     | 7465 | Norvégien:       | 7879 | Slovaque:     | 8375 | Xhosa:      | 8872 |
| Bengali:    | 6678 | Français:   | 7082 | Javanais:     | 7487 | Néerlandais:     | 7876 | Slovène:      | 8376 | Yiddish:    | 7473 |
| Bhoutani:   | 6890 | Frison:     | 7089 | Kazakh:       | 7575 | Népalais:        | 7869 | Somali:       | 8379 | Yorouba:    | 8979 |
| Bihari:     | 6672 | Féroïen:    | 7079 | Khmer         |      | Oriya:           | 7982 | Souahéli:     | 8387 | Zoulou:     | 9085 |
| Birman:     | 7789 | Galicien:   | 7176 | (cambodgien): | 7577 | Ouolof:          | 8779 | Soudanais:    | 8385 |             |      |
| Biélorusse: | 6669 | Gallois:    | 6789 | Kirghiz:      | 7589 | Ourdou:          | 8582 | Suédois:      | 8386 |             |      |
| Breton:     | 6682 | Gaélique    |      | Kurde:        | 7585 | Ouzbek:          | 8590 | Tadjik:       | 8471 |             |      |
| Bulgare:    | 6671 | écossais:   | 7168 | Lao:          | 7679 | Pachto, pachtou: | 8083 | Tagal:        | 8476 |             |      |
| Cachemiri:  | 7583 | Goudjerati: | 7185 | Latin:        | 7665 | Pendjabi:        | 8065 | Tamoul:       | 8465 |             |      |

Certaines caractéristiques sonores de ce produit, fabriquées avec l'autorisation de Desper Products, Inc.

Fabriqué sous licence de Dolby Laboratories.  
"Dolby", "Pro Logic" et le symbole double D sont des marques de commerce de Dolby Laboratories.

Manufacturé sous licence de Digital Theater Systems, Inc. Brevets américains n° 5,451,942, 5,956,674, 5,974,380, 5,978,762 et d'autres brevets mondiaux délivrés et en instance. "DTS" et "DTS Digital Surround" sont des marques déposées de Digital Theater Systems, Inc.  
© 1996, 2000 Digital Theater Systems, Inc. Tous droits réservés.

Ce produit utilise une technologie de protection des droits d'auteur couverte par des brevets américains et d'autres droits de propriété intellectuelle de Macrovision Corporation et d'autres détenteurs de droits. L'utilisation de cette technologie de protection des droits d'auteur doit être autorisée par Macrovision Corporation. Elle n'est destinée qu'à une utilisation domestique ou à d'autres visualisations limitées sauf autorisation contraire de Macrovision Corporation. L'analyse par rétrotechnique et le désossage sont interdits.

Avant de faire appel à un réparateur, recherchez dans le tableau ci-dessous la cause possible du problème que présente le lecteur. Certaines vérifications simples ou un petit ajustement par vos soins peuvent éliminer le problème et rétablir le bon fonctionnement de l'appareil. En cas de doute sur certains points de vérification ou si les solutions indiquées dans ce tableau ne résolvent pas le problème, consultez votre revendeur.

Les pages de référence sont indiquées sous forme de numéros entourés en noir 28.

## Alimentation

|  |   |
|--|---|
| <b>Pas d'alimentation.</b>                                 | <ul style="list-style-type: none"> <li>• Insérez le cordon d'alimentation secteur à fond dans la prise secteur murale. 28</li> </ul>  |
| <b>Le lecteur passe automatiquement en mode de veille.</b> | <ul style="list-style-type: none"> <li>• Pour économiser l'énergie, le lecteur passe automatiquement en mode de veille après qu'il est resté inutilisé durant 30 minutes environ. Remettez le lecteur en marche.</li> </ul> |

## Fonctionnement

|   |   |
|---|---|
| <b>Pas de réponse à la pression des touches.</b>  | <ul style="list-style-type: none"> <li>• Certaines opérations peuvent ne pas être autorisées par le disque.</li> <li>• Le lecteur peut avoir été affecté par la foudre, l'électricité statique ou un quelconque autre facteur externe.</li> </ul> <p><b>Procédure de réinitialisation:</b><br/>Appuyez sur [POWER] pour commuter le lecteur en mode de veille puis remettez-le en marche. Vous pouvez aussi appuyer sur [POWER] pour commuter le lecteur en mode de veille, débrancher le cordon d'alimentation secteur puis le rebrancher.</p>                         |
| <b>Aucune opération possible avec la télécommande.</b>  | <ul style="list-style-type: none"> <li>• Vérifiez que les piles ont été posées correctement. 27</li> <li>• Les piles sont épuisées; changez-les. 27</li> <li>• Pointez la télécommande vers le capteur de télécommande et actionnez-la. 27</li> </ul>   |
| <b>La lecture ne commence pas même en appuyant sur [▶] (PLAY).<br/>La lecture commence mais s'arrête immédiatement.</b> | <ul style="list-style-type: none"> <li>• De la condensation s'est formée: attendez 1 à 2 heures qu'elle se soit évaporée.</li> <li>• Ce lecteur ne peut lire que des DVD audio, DVD vidéo, Vidéo CD et CD. 67</li> <li>• Ce lecteur ne peut pas faire la lecture des DVD vidéo avec un code de zone différent de "2" ou ALL", ou avec un code de zones multiples incluant "2".</li> <li>• Le disque est peut-être souillé. Nettoyez-le.</li> <li>• Vérifiez que le disque est posé correctement dans le tiroir, l'étiquette du côté à lire sur le dessus. 68</li> </ul> |
| <b>Impossible de sélectionner une autre langue.</b>   | <ul style="list-style-type: none"> <li>• Les disques qui ne contiennent qu'une langue ne permettent pas de choisir une autre langue.</li> <li>• Avec certains disques, il n'est pas possible de choisir une autre langue avec [AUDIO] et [SUBTITLE]. Essayez de la sélectionner à partir du menu du disque si ce dernier présente un tel menu. 68</li> </ul>  |
| <b>Absence de sous-titres.</b>  | <ul style="list-style-type: none"> <li>• Les sous-titres n'apparaissent qu'avec les disques qui en comportent.</li> <li>• Les sous-titres sont effacés du téléviseur. Affichez les sous-titres. 76</li> </ul>   |
| <b>La langue de piste son et/ou de sous-titrage n'est pas celle sélectionnée avec les menus SETUP.</b>                  | <ul style="list-style-type: none"> <li>• Cette langue n'est pas enregistrée sur le disque.</li> </ul>   |
| <b>Impossible de changer l'angle.</b>   | <ul style="list-style-type: none"> <li>• Cette fonction dépend de la disponibilité du logiciel. Même si un disque comporte plusieurs angles de vue, ces angles peuvent n'avoir été enregistrés que pour des scènes spécifiques. 78</li> </ul>   |
| <b>CINEMA VOICE MODE est sans effet.</b>  | <ul style="list-style-type: none"> <li>• Cette fonction n'est pas opérante lorsque le lecteur émet des signaux bitstream.</li> </ul>  |
| <b>Vous avez oublié votre mot de passe de protection parentale.<br/>Rétablissez les valeurs pré-réglées en usine.</b>   | <ul style="list-style-type: none"> <li>• Le lecteur étant arrêté, maintenez enfoncées [◀◀] et [  ] sur le lecteur et maintenez également enfoncée [▲] sur le lecteur jusqu'à ce que "Initialized" (initialisé) disparaisse de l'écran du téléviseur. Eteignez puis rallumez le lecteur. Tous les réglages initiaux reprendront leurs valeurs pré-réglées.</li> </ul>  |

## Son

|  |  |
|--|--|
| <b>Pas de son.<br/>Son déformé.</b>            | <ul style="list-style-type: none"> <li>• Vérifiez les raccordements. 28 131 133 135</li> <li>• Vérifiez le volume de l'équipement que vous avez raccordé.</li> <li>• Vérifiez que les réglages d'entrée du téléviseur et de la chaîne stéréo sont corrects.</li> <li>• Si vous avez raccordé ce lecteur à un amplificateur via les bornes AUDIO OUT (5.1 canaux), passez à Audio dans les menus SETUP, et adaptez les réglages à vos enceintes dans "Speaker Setting". Sélectionnez l'icône grande ou petite pour chacune des enceintes raccordées. 77</li> <li>• Coupez le surround évolué s'il entraîne des distorsions. 70</li> <li>• La sortie de ce lecteur est stéréo (2 canaux) lorsque la fonction V.S.S. est activée. Coupez le surround évolué si vous utilisez 3 enceintes ou plus. 70</li> <li>• En raison des spécifications de certains types de téléviseur, il est possible que l'activation de la fonction AUDIO ONLY coupe à la fois la vidéo et l'audio. 70</li> <li>• Si le témoin "D.MIX" de l'affichage FL s'éteint pendant la lecture d'un disque DVD audio multicanal, le son ne sera émis que par les enceintes spécifiées par le disque. Pour de plus amples détails, lisez les instructions qui accompagnent le disque.</li> </ul> |
| <b>Bruit strident provenant des enceintes.</b> | <ul style="list-style-type: none"> <li>• Si vous avez raccordé ce lecteur à un autre équipement via la borne DIGITAL OUT, vérifiez que vous avez sélectionné les bons réglages pour "Dolby Digital", "DTS Digital Surround" et "MPEG" dans le menu Audio de l'écran SETUP (réglage). 78</li> </ul>   |



## Image

|  |   |
|--|---|
| <b>Distorsion de l'image</b>   | <ul style="list-style-type: none"> <li>● Il est normal qu'il y ait un peu de distorsion pendant la recherche.</li> <li>● L'écran peut être affecté un instant lorsque vous activez et désactivez la fonction AUDIO ONLY. <b>70</b></li> </ul>   |
| <b>Pas d'image.</b>  | <ul style="list-style-type: none"> <li>● Vérifiez que l'équipement est raccordé correctement. <b>29</b></li> <li>● Vérifiez que le téléviseur est allumé.</li> <li>● Vérifiez que le réglage d'entrée vidéo (p. ex. VIDEO 1) du téléviseur est correct.</li> </ul>  |
| <b>L'image montrée sur le téléviseur n'est pas normale. (Les côtés de l'image sont coupés ou des bandes noires apparaissent en haut et en bas de l'écran.)</b> | <ul style="list-style-type: none"> <li>● Passez au menu vidéo de l'écran SETUP, et adaptez le réglage de "TV Aspect" à votre téléviseur. Vous devez peut-être aussi changer le mode d'écran sur le téléviseur lui-même. <b>30</b></li> <li>● Vérifiez que le lecteur est raccordé directement au téléviseur, et non via un magnétoscope.</li> </ul> |
| <b>La qualité d'image est mauvaise.</b>  | <ul style="list-style-type: none"> <li>● Vérifiez les réglages du menu vidéo des bandes d'icônes GUI. <b>75</b></li> </ul>  |
| <b>Les menus SET UP et autres écrans affichés sur le téléviseur ne s'affichent pas correctement. Les couleurs sont atténuées.</b>                              | <ul style="list-style-type: none"> <li>● Le lecteur et le téléviseur utilisent des systèmes vidéo différents. Utilisez un téléviseur multisystème ou PAL.</li> </ul>  |

## Affichages

|   |   |
|---|---|
| <b>"NO PLAY" (pas de lecture) s'affiche sur le lecteur.</b>                                       | <ul style="list-style-type: none"> <li>● Vous avez inséré un disque incompatible; insérez un disque approprié. <b>67</b></li> </ul>   |
| <b>Aucun affichage sur l'écran.</b>   | <ul style="list-style-type: none"> <li>● Passez à Display dans les menus SETUP, et sélectionnez "On" pour "On-Screen Messages". <b>76</b></li> </ul>  |
| <b>Les bandes d'icônes GUI ne s'affichent pas ou s'affichent partiellement sur le téléviseur.</b> | <ul style="list-style-type: none"> <li>● Appuyez sur [<b>▲</b>, <b>▼</b>] pendant que l'icône extrême droite est en surbrillance pour décaler ces bandes d'icônes vers le bas. <b>74</b></li> </ul>   |
| <b>Le menu du disque s'affiche dans une autre langue.</b>   | <ul style="list-style-type: none"> <li>● Passez à Disc dans les menus SETUP, et sélectionnez la langue de votre choix pour "Menus". <b>76</b></li> </ul>  |
| <b>Pas de lecture par menus</b>   | <ul style="list-style-type: none"> <li>● Des menus ne sont affichés que s'ils sont enregistrés sur le disque.</li> </ul>  |
| <b>"CHECK THE DISC" (vérifiez le disque) s'affiche sur le lecteur.</b>                            | <ul style="list-style-type: none"> <li>● Le disque est souillé. Nettoyez-le.</li> </ul>   |
| <b>"ERROR" (erreur) s'affiche sur le lecteur.</b>   | <ul style="list-style-type: none"> <li>● La plage en cours de lecture a été enregistrée avec un système non standard.</li> </ul>  |
| <b>"H□□" s'affiche sur le lecteur.</b><br><br>□□ représente un nombre.                            | <ul style="list-style-type: none"> <li>● Un problème est probablement survenu. Le numéro qui suit "H" dépend de l'état du lecteur.<br/><b>Procédure de réinitialisation:</b><br/>Appuyez sur [POWER] pour commuter le lecteur en mode de veille puis remettez-le en marche. Vous pouvez aussi appuyer sur [POWER] pour commuter le lecteur en mode de veille, débrancher le cordon d'alimentation secteur puis le rebrancher.</li> <li>● Si le numéro technique ne disparaît pas, notez-le et contactez un réparateur agréé.</li> </ul> |
| <b>"NO DISC" (pas de disque) s'affiche sur le lecteur.</b>  | <ul style="list-style-type: none"> <li>● Vous n'avez pas inséré de disque: insérez-en un.</li> <li>● Vous avez mal inséré le disque: insérez-le correctement. <b>65</b></li> </ul>  |

# Geachte klant

Hartelijk dank voor de aankoop van dit produkt.  
Gelieve deze gebruiksaanwijzing aandachtig door te lezen voor een optimale prestatie en een veilig gebruik van het systeem.

De uitleg in deze gebruiksaanwijzing betreft hoofdzakelijk bedieningen met de afstandsbediening, maar u kunt dezelfde bedieningen ook op het hoofdapparaat uitvoeren indien de bedieningstoetsen dezelfde zijn.

## Inhoudsopgave

### Vóór het gebruik

|   |    |
|---|----|
| 1 Bijgeleverde accessoires .....            | 26 |
| 2 De afstandsbediening .....                | 27 |
| 3 Aansluiten op een tv-toestel .....        | 28 |
| 4 Instellen van het tv-beeldformaat .....   | 30 |
| 5 Overzicht van de bedieningsfuncties ..... | 32 |

|   |            |
|---|------------|
| <b>Veiligheidsmaatregelen</b> .....   | <b>82</b>  |
| <b>Onderhoud</b> .....  | <b>82</b>  |
| <b>Informatie over discs</b> .....  | <b>83</b>  |
| <b>Basisweergave</b> .....  | <b>84</b>  |
| Weergavehervattingsfunctie .....  | 84         |
| Hoofdstukken of tracks overslaan .....  | 85         |
| Beeld-voor-beeld weergave .....   | 85         |
| Snel vooruitgaan en teruggaan—SEARCH .....  | 85         |
| Vertraagde weergave .....   | 85         |
| De weergave starten vanaf een gekozen titel of track .....  | 85         |
| Kiezen van groepen voor weergave .....  | 85         |
| Stilstaande beelden selecteren—Pagina's overslaan .....   | 86         |
| De beeldkwaliteit voor films veranderen—CINEMA .....  | 86         |
| Genieten van een nog hogere geluidskwaliteit—<br>AUDIO ONLY .....   | 86         |
| Virtuele surroundeffecten met 2 luidsprekers of een<br>hoofdtelefoon—VIRTUAL SURROUND SOUND<br>(V.S.S.) ..... | 86         |
| Gebruik van een hoofdtelefoon .....   | 86         |
| <b>De weergavevolgorde wijzigen</b> .....   | <b>87</b>  |
| Alle groepen weergave/Geprogrammeerde weergave/<br>Willekeurige weergave .....                                | 87         |
| <b>Herhaalde weergave</b> .....   | <b>88</b>  |
| A-B herhaalde weergave/Herhaalde weergave .....   | 88         |
| <b>De geluidssporen, de taal van de ondertitels en de<br/>beeldhoeken veranderen</b> .....                    | <b>89</b>  |
| <b>Gebruik van GUI (Grafische Gebruikersinterface)-<br/>schermen</b> .....                                    | <b>90</b>  |
| Gemeenschappelijke procedures .....   | 90         |
| Disc-informatie .....   | 90         |
| Speler-informatie/Scherm voor shuttle-bedieningen .....   | 91         |
| <b>De instellingen wijzigen</b> .....   | <b>92</b>  |
| Gemeenschappelijke procedures .....   | 93         |
| Een wachtwoord invoeren .....   | 93         |
| Luidsprekerinstellingen .....   | 93         |
| Digitale uitgang .....  | 94         |
| <b>Verhelpen van storingen</b> .....  | <b>96</b>  |
| <b>Huisbioscoop</b> .....   | <b>130</b> |
| <b>Technische gegevens</b> .....  | <b>138</b> |

## Veiligheidsmaatregelen

### Opstelling

Plaats het apparaat op een horizontale ondergrond waar het niet blootgesteld staat aan direct zonlicht, hoge temperaturen, hoge vochtigheid of sterke trillingen. Dit om beschadiging van de behuizing en de inwendige onderdelen te voorkomen, en een lange levensduur van het apparaat te waarborgen.

Zet geen zware voorwerpen op het apparaat.

### Bedrijfspanning

Gebruik het apparaat niet op een hoogspanningsbron. Dit kan resulteren in overbelasting en zelfs brand.

Gebruik het apparaat ook niet op gelijkstroom. Controleer zorgvuldig de stroomvoorziening wanneer u het apparaat op een boot of andere plaats wilt gebruiken waar wellicht gelijkstroom is.

### Behandeling van het netsnoer

Zorg dat het netsnoer juist is aangesloten en niet beschadigd is. Verkeerde aansluiting of beschadiging van het netsnoer kan resulteren in brand of in een elektrische schok. Trek niet aan het snoer, buig het niet te sterk en zet er geen zware voorwerpen op.

Pak altijd de stekker vast wanneer u het netsnoer wilt losmaken uit het stopcontact. Trek niet aan het snoer, want dit kan resulteren in een elektrische schok.

Pak de stekker nooit met natte handen vast, anders kunt u een elektrische schok krijgen.

### Vreemde bestanddelen

Zorg dat geen metalen voorwerpen in het apparaat terecht komen. Dit kan resulteren in een elektrische schok of een defect.

Pas tevens op dat geen vloeistoffen in het apparaat terecht komen. Ook dit kan resulteren in een elektrische schok of een defect. Mocht het toch gebeuren, trek dan onmiddellijk de stekker uit het stopcontact en neem contact op met uw handelaar.

Spuit geen insectensprays op of in de buurt van het apparaat. Deze sprays bevatten gassen die ontvlammen kunnen wanneer zij in de buurt van het apparaat worden gebruikt.

### Reparaties

Probeer nooit zelf reparaties aan het apparaat uit te voeren. Als het geluid wegvalt, de indicators niet oplichten, het apparaat rook uitstoot of er een andere storing optreedt die niet in deze gebruiksaanwijzing is beschreven, neem dan contact op met uw handelaar of een officieel servicecentrum. Reparatie, demontage e.d. door niet bevoegde personen kan resulteren in een elektrische schok of beschadiging van het apparaat.

Voor een lange levensduur verdient het aanbeveling de stekker uit het stopcontact te trekken wanneer u het apparaat langere tijd niet denkt te gebruiken.

**Plaats de speler niet bovenop een versterker of andere apparaat die warmte afgeeft.**

De warmte kan beschadiging van de speler veroorzaken.

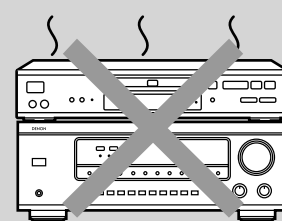

## Onderhoud

**Gebruik een zachte, droge doek voor het schoonmaken van de buitenpanelen.**

- Gebruik nooit alcohol, verfverdunder of benzine voor het schoonmaken van de buitenpanelen.
- Alvorens een chemisch behandelde doek te gebruiken, dient u de bij de doek behorende instructies zorgvuldig te lezen.

## ■ Discs die u op deze speler kunt weergeven

| DVD-Audio   | DVD-Video   | DVD-R   | Video-CD  | Audio-CD  |
|---|---|---|---|---|
|  |  |  |  |  |
| Indicatie in deze gebruiksaanwijzing  |   |   |   |   |
|  |  |  |  |   |

Gebruik geen discs met een onregelmatige vorm (b.v. hartvormige discs), aangezien deze de speler kunnen beschadigen.

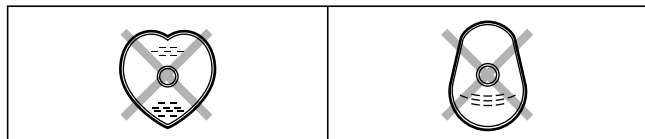

## ■ Voorzorgsmaatregelen voor het hanteren van discs

- Schrijf niet met een balpen of een ander schrijfgerei op de labelkant van de disc.
- Gebruik nooit sprays bestemd voor het schoonmaken van grammofoonplaten, benzine, verfverdunder, antistatische vloeistoffen of enig ander oplosmiddel.
- Plak geen labels of stickers op de discs.  
(Gebruik geen discs met slecht bevestigde plakband of achtergebleven kleefstof van eraf gehaalde stickers.)
- Gebruik geen krasbestendige beschermers of deksels.
- Gebruik geen discs met labels erop die gedrukt werden met in de handel verkrijgbare labelprinters.

## ■ Discs die u op deze speler niet kunt weergeven

DVD-ROM, DVD-RAM, CD-ROM, CDV, CD-G, +RW, DVD-RW, CVD, SVCD, SACD, Divx Video Discs en Photo-CD.

## ■ DVD's die u op deze speler kunt weergeven



Deze speler heeft een ingebouwde Dolby Digital decoder zodat u DVD's kunt weergeven die voorzien zijn van dit kenteken.



Deze speler heeft een ingebouwde DTS decoder zodat u DVD's kunt weergeven die voorzien zijn van dit kenteken.

## ■ DVD-R discs

DVD-R discs die op een DVD-videorecorder werden opgenomen en gefinaliseerd, worden op deze speler als DVD-Video weergegeven. Weergave van deze discs kan soms niet mogelijk zijn omwille van het type disc of de opnamecondities.

## ■ Videosystemen

Deze speler kan zowel PAL- als NTSC-videosystemen weergeven. Om PAL of NTSC te kunnen bekijken, moet het systeem van uw tv-toestel echter overeenkomen met het systeem dat op de disc wordt gebruikt.

Correcte weergave van PAL-discs is niet mogelijk op een NTSC tv-toestel.

Correcte weergave van NTSC-discs op een PAL tv-toestel is mogelijk wanneer het videosignaal naar PAL 60 wordt geconverteerd (➔ blz. 92, Video-NTSC Disc Output).

## ■ Zonebeheer informatie

Deze speler reageert op de Zonebeheer informatie die op DVD's is opgenomen.

- Het zonenummer van deze speler is **Voorbeeld:**

“2”.

- Indien het zonenummer “2” of “ALL” op het disclabel is aange-



duid, kunt u de disc weergeven.

## Weergeven van DVD's en Video-CD's

De producent van deze discs kan de weergave ervan aan beperkingen onderwerpen, zodat sommige weergavebedingen die in deze gebruiksaanwijzing zijn beschreven soms niet mogelijk zullen zijn. Lees aandachtig de instructies van de disc.

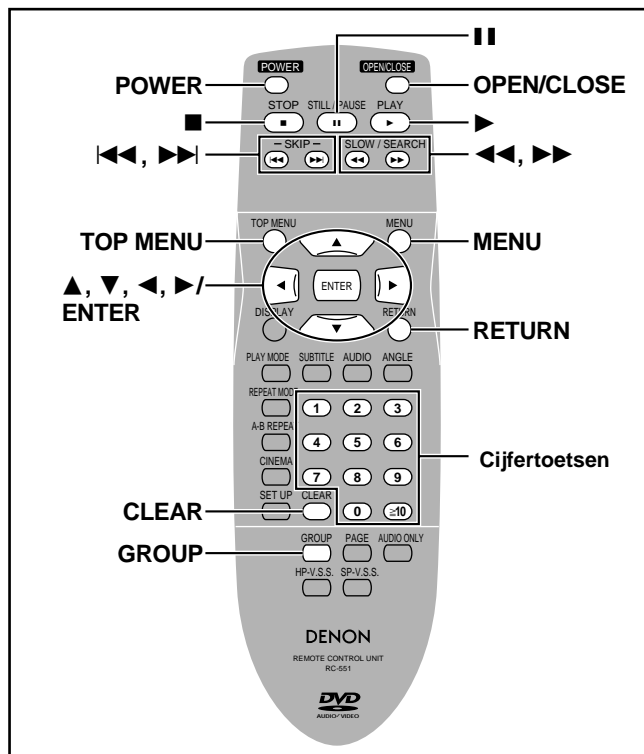

DVD-A DVD-V VCD CD

## Vorbereitung

Schakel het tv-toestel in en kies op het tv-toestel de video-ingang waarop de speler is aangesloten.

- 1 Druk op [POWER] om de speler in te schakelen.
- 2 Druk op [OPEN/CLOSE] om de disc-lade te openen.
- 3 Plaats een disc in de disc-lade.

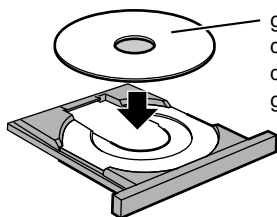

Het label moet naar boven gekeerd zijn. (Voor dubbelzijdige discs, moet het label van de kant die u wilt weergegeven naar boven gekeerd zijn.)

- 4 Druk op [▶] (PLAY).  
De disc-lade gaat dicht en de weergave begint.

## Om de weergave te stoppen

Druk op [■] (→ Weergavehervattingsfunctie rechts hiernaast).

## Om te pauzeren

Druk tijdens weergave op [⏸].

Druk op [▶] (PLAY) om de weergave voort te zetten.

## Weergeven van CD-R en CD-RW discs

Deze speler kan CD-DA (digitale audio) en Video-CD formaat audio CD-R discs en CD-RW discs weergeven die na het voltooiën van de opname gefinaliseerd\* werden.

Weergave van sommige CD-R of CD-RW discs kan niet mogelijk zijn omwille van de opnamecondities.

\*Finaliseren is een bewerking waardoor CD-R/CD-RW spelers in staat worden gesteld om audio CD-R en CD-RW discs weer te geven.

## Opmerkingen

### • Indien "⊙" op het tv-scherm verschijnt

De bediening wordt verboden door de speler of door de disc.

• Zelfs nadat een item is weergegeven, blijft de disc draaien zolang als het menu op het scherm te zien is. Om de motor van de speler en het tv-scherm te beschermen, moet u op [■] drukken wanneer u klaar bent met kijken.

• Tijdens weergave van DVD's kan het volume lager zijn dan tijdens weergave van andere discs of tijdens het kijken naar tv-uitzendingen.

Als u het volume op het tv-toestel of op de versterker harder zet, moet u het weer verminderen alvorens een andere bron weer te geven. Dit om een plotselinge toename van het uitgangsvolume te voorkomen.

## ■ Functie voor automatisch overschakelen naar de stand-by stand

Als u de speler ongeveer 30 minuten lang in de stopstand laat staan, zal hij automatisch overschakelen naar de stand-by stand.

## Wanneer een menuscherm op het tv-scherm verschijnt

DVD-A DVD-V VCD

## Druk op de cijfertoetsen om een item te kiezen.

### Om een getal van 2 cijfers te kiezen

Voorbeeld: Om item 23 te kiezen, druk op [≥10] → [2] → [3].

• Tijdens het weergeven van DVD's kunt u ook [▲, ▼, ◀, ▶] gebruiken om items te kiezen. Druk daarna op [ENTER] om uw keuze te bevestigen.

De weergave van het gekozen item zal beginnen.

### Andere toetsen voor het bedienen van de menu's

Lees de instructies van de disc voor nadere bijzonderheden over de bediening.

[▶▶]: Om naar het volgende menu te gaan.

[◀◀]: Om terug te keren naar het vorige menu.

[RETURN]: Om het menuscherm weer te geven. VCD

[TOP MENU]: Om het beginmenu weer te geven. DVD-A DVD-V

[MENU]: Om het menuscherm weer te geven. DVD-V

## Weergavehervattingsfunctie

DVD-A DVD-V VCD CD

Wanneer u de weergave stopt, zal "▷" knipperen op het spelerdisplay om aan te geven dat deze positie in het geheugen van de speler is vastgelegd.

Door [▶] (PLAY) in te drukken terwijl "▷" knippert, kunt u de weergave opnieuw starten vanaf het punt waar u deze hebt gestopt.

Bij weergave van een DVD-Video disc, zal de melding "Press PLAY to Chapter Review" verschijnen.

Als u op [▶] (PLAY) drukt terwijl deze melding wordt afgebeeld, zullen de begingedeelten van elk hoofdstuk tot aan het huidige hoofdstuk achtereenvolgens worden weergegeven, en daarna zal de normale weergave worden voortgezet vanaf het punt waar deze werd gestopt.

(Deze functie werkt alleen binnen een titel.)

Als u niet op [▶] (PLAY) drukt, zal de melding verdwijnen en zal de weergave starten vanaf het punt waar deze werd gestopt.

## Om de weergavehervattingsfunctie te annuleren

Druk op [■] totdat "▷" van het spelerdisplay verdwijnt.

## Opmerkingen

• De weergavehervattingsfunctie werkt niet indien de weergavetijd van de disc niet op het display wordt weergegeven.

• De weergavehervattingsfunctie wordt geannuleerd wanneer u de disc-lade opent.

## Hoofdstukken of tracks overslaan

DVD-A DVD-V VCD CD

Tijdens weergave of in de pauzestand

**Druk op [◀◀] of [▶▶].**

- Het aantal overgeslagen hoofdstukken/tracks vermeerderd bij elke druk op de toets.

## Beeld-voor-beeld weergave

DVD-A DVD-V VCD

Alleen met de afstandsbediening

In de pauzestand

**Druk op [◀] of [▶].**

Het beeld verandert bij elke druk op een van de toetsen.

- De beelden veranderen doorlopend wanneer de toets ingedrukt houdt.
- U kunt ook beeld-voor-beeld vooruitgaan door op [■] te drukken.

## Snel vooruitgaan en teruggaan— SEARCH

DVD-A DVD-V VCD CD

Tijdens weergave

**Druk op [◀◀] of [▶▶].**

Bij de meeste discs is het geluid te horen tijdens het zoeken. Indien gewenst, kunt u dit geluid uitschakelen (⇒ blz. 92, Audio—Audio during Search).

## Vertraagde weergave

DVD-A DVD-V VCD

In de pauzestand

**Druk op [◀◀] of [▶▶].**

### Opmerkingen

- De zoeksnelheid en de snelheid van de vertraagde weergave verhogen in maximaal 5 stappen.
- Druk op [▶] (PLAY) om de normale weergave te hervatten.
- Teruggaan is niet mogelijk tijdens beeld-voor-beeld weergave en vertraagde weergave van een Video-CD.
- Beeld-voor-beeld weergave en vertraagde weergave werken alleen voor de bewegende beelden op een DVD-Audio disc.

### Tijdens weergave van Video-CD's met weergavebesturing

Wanneer u op de toetsen drukt om over te slaan, te zoeken, of vertraagd weer te geven, zal er mogelijk een menu scherm verschijnen.

## De weergave starten vanaf een gekozen titel of track

DVD-A DVD-V VCD CD

Alleen met de afstandsbediening

**Druk op de cijfertoetsen om het gewenste item te kiezen.**

Om een getal van 2 cijfers te kiezen

Voorbeeld: Om track 23 te kiezen, druk op [≥10] ⇒ [2] ⇒ [3].

De weergave begint vanaf het gekozen item.

### Opmerkingen

- Bij sommige discs werkt deze functie alleen in de stopstand.
- Deze functie zal mogelijk niet werken bij sommige discs.

## Kiezen van groepen voor weergave

DVD-A

De tracks op een DVD-Audio disc zijn in groepen verdeeld. De manier waarop deze groepen worden weergegeven varieert van disc tot disc. Voor nadere bijzonderheden, lees de instructies die bij de disc horen.

**1 Druk op [GROUP].**

Het groepnummer verandert bij elke druk op deze toets.



**2 Druk op [ENTER].**

**3 Druk op de cijfertoetsen om het gewenste tracknummer te kiezen en druk op [ENTER].**

De weergave van de gekozen groep en track begint.

Alle groepen achtereenvolgens weergeven (⇒ blz. 87)

### Weergave van bonusgroepen

Sommige discs bevatten bonusgroepen. Soms dient een wachtwoord te worden ingevoerd om deze groepen te kunnen weergeven. Lees de instructies op de hoes van de disc.

1. Druk op [GROUP] om de bonusgroep te kiezen en druk daarna op [ENTER].
2. Gebruik de cijfertoetsen om het wachtwoord van 4 cijfers in te voeren en druk daarna op [ENTER].
  - Als u een verkeerd wachtwoord hebt ingevoerd, kunt u een verkeerd cijfer wissen door op [CLEAR] te drukken.
3. Druk op de cijfertoetsen om een track te kiezen en druk op [ENTER].

- Eens dat het wachtwoord is ingevoerd, kunt u de bonusgroep weergeven zo vaak als u wilt totdat u de disc uit het apparaat verwijdert.

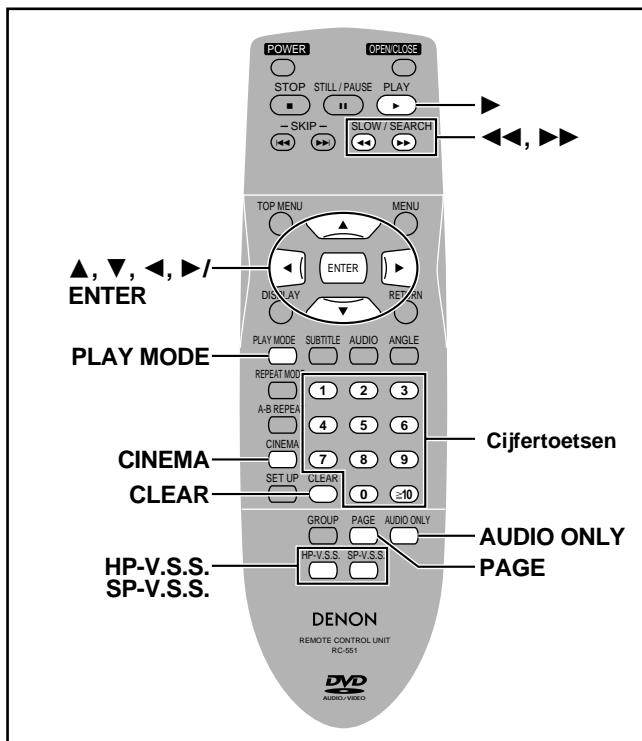

## Stilstaande beelden selecteren— Pagina's overslaan

DVD-A

Alleen met de afstandsbediening

Tijdens weergave

**Druk op [PAGE].**

De pagina verandert telkens wanneer u op de toets drukt.

PAGE 1

## De beeldkwaliteit voor films veranderen—CINEMA

DVD-A DVD-V VCD

Alleen met de afstandsbediening

U krijgt betere filmbeelden door de beeldkwaliteit te veranderen.

**Druk op [CINEMA].**

Bij elke druk op deze toets:

**C:** Cinemamodus: De indicator brandt.

De beeldkwaliteit van films verbetert en details in donkere scènes worden benadrukt.

**N:** Normale modus (Vooraf ingesteld in de fabriek)

Voor uw informatie

Indien gewenst, kunt u het beeld nauwkeuriger afstellen (⇒ blz. 91, Digitale beeldmodus—Gebruikersmodus).

## Genieten van een nog hogere geluidskwaliteit—AUDIO ONLY

DVD-A DVD-V VCD CD

Door het videosignaal te stoppen kunt u genieten van een hogere geluidskwaliteit.

**Druk op [AUDIO ONLY].**

• Het lampje boven de toets op het hoofdapparaat gaat aan.

• AUDIO ONLY wordt geannuleerd wanneer u de toets nogmaals indrukt of de speler uitschakelt. Het lampje gaat dan uit.

**Opmerkingen**

• Videosignalen worden uitgevoerd terwijl de disc is gestopt en tijdens bedieningen zoals snelzoeken. Terwijl de videosignalen niet worden uitgevoerd, kan het beeld op het tv-scherm abnormaal zijn.

• Wanneer de videosignalen door het in- en uitschakelen van AUDIO ONLY worden in- en uitgeschakeld, kan er storing zijn in het tv-beeld. Dit is geen defect.

## Virtuele surroundeffecten met 2 luidsprekers of een hoofdtelefoon—VIRTUAL SURROUND SOUND (V.S.S.)

DVD-V VCD

**SP-V.S.S.:** Dolby Digital, DTS, MPEG, Lineair PCM, alleen geluid dat in 2 of meer kanalen is opgenomen

**HP-V.S.S.:** Dolby Digital, MPEG, Lineair PCM, alleen geluid dat in 2 of meer kanalen is opgenomen

Gebruik V.S.S. (Virtueel Surroundgeluid) om te kunnen genieten van een virtueel surroundeffect wanneer u twee voorluidsprekers of een hoofdtelefoon gebruikt.

Bij weergave van een disc waarop surroundeffecten zijn opgenomen, wordt het effect gespreid en lijkt het alsof er geluid komt uit virtuele luidsprekers aan beide zijden.

Tijdens weergave

**Druk op [SP-V.S.S.] of [HP-V.S.S.].**

Bij elke druk op deze toets:

→ **SP 1/HP 1:** Natuurlijk effect

↓  
**SP 2/HP 2:** Versterkt effect

↓  
**SP OFF/HP OFF:** Geannuleerd (Vooraf ingesteld in de fabriek)

**Opmerkingen**

• Met bepaalde discs zal V.S.S. niet werken of minder effect hebben, ook al kiest u "1" of "2".

• Wanneer u dit effect gebruikt, moet u de surroundgeluidseffecten op de aangesloten apparatuur uitschakelen.

• Schakel V.S.S. uit indien dit effect geluidsvervorming veroorzaakt.

• Wanneer V.S.S. is ingeschakeld, wordt het geluid van deze speler uitgevoerd in stereo (twee kanalen).

**Optimale luisterpositie**

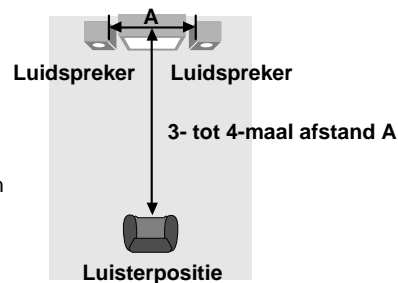

<Wanneer u de luidsprekers van het tv-toestel gebruikt>  
Afstand A=Breedte van het tv-toestel

## Gebruik van een hoofdtelefoon

**1 Stel [PHONES LEVEL] in op "MIN" en sluit een hoofdtelefoon (niet meegeleverd) aan.**

Plugtype van hoofdtelefoon: 6,3 mm stereo



**2 Stel het hoofdtelefoonvolume in met [PHONES LEVEL].**

**Opmerking**

Vermijd langdurig luisteren, aangezien dit schadelijk kan zijn voor uw gehoor.



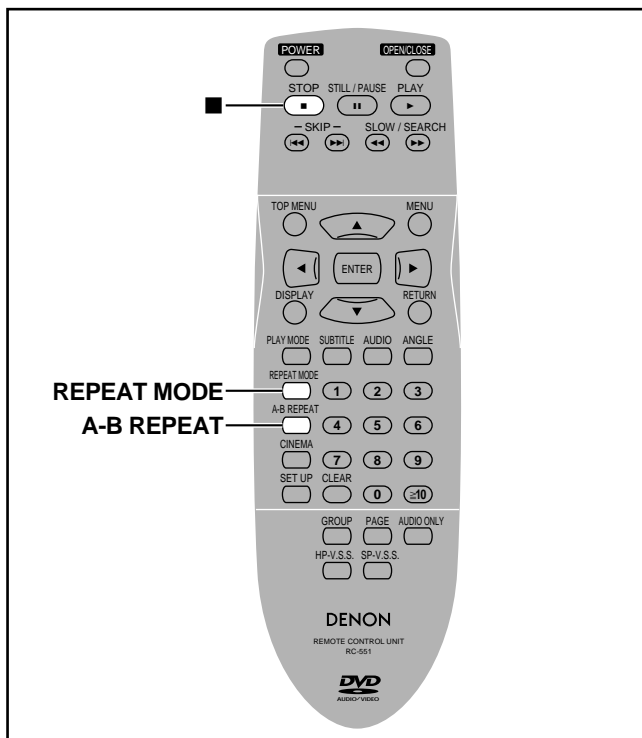

DVD-A DVD-V VCD CD

Alleen met de afstandsbediening

## A-B herhaalde weergave

U kunt een gedeelte tussen twee gekozen punten A en B binnen een titel of track herhaaldelijk weergeven.

- 1 Tijdens weergave  
Druk op [A-B REPEAT] bij het gewenste startpunt (A).

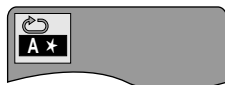

- 2 Druk nogmaals op [A-B REPEAT] bij het gewenste eindpunt (B).



### Om deze herhaalfunctie te annuleren

Druk op [A-B REPEAT] totdat "⏮ \*\*" op het display verschijnt.

### Opmerkingen

- De A-B herhaalfunctie werkt niet indien de verstreken weergavetijd van de DVD niet op het display wordt weergegeven.
- Sommige ondertitels die opgenomen zijn in de omgeving van punt A of B zullen mogelijk niet verschijnen (DVD).
- Wanneer het einde van een titel/track wordt bereikt, wordt dit einde automatisch vastgelegd als punt B.

## Herhaalde weergave

Tijdens weergave

### Druk op [REPEAT MODE].

Bij elke druk op deze toets:

Voorbeeld: DVD-Video

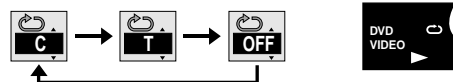

#### • DVD-Audio

Track (T) → Hele groep (G) → OFF (geannuleerd)

Tijdens All group, Program of Random weergavefuncties wordt "A" in plaats van "G" op het display weergegeven.

#### • DVD-Video

Hoofdstuk (C) → Titel (T) → OFF (geannuleerd)

#### • Video-CD/CD

Track (T) → Hele disc (A) → OFF (geannuleerd)

### Als de Video-CD een weergavebesturingsmenu heeft

1. Druk tijdens weergave eerst op [■] totdat "PBC PLAY" op het display verdwijnt.
2. Druk op de cijfertoetsen om de track te kiezen waar u wilt weergeven (⇒ blz. 85).
3. Druk op [REPEAT MODE] (⇒ hierboven).

### Opmerking

Herhaalde weergave van een hele DVD-Video is niet mogelijk.

### Herhalen van alleen uw favoriete tracks

DVD-A VCD CD

Start de geprogrammeerde weergave (⇒ blz. 87) en druk op [REPEAT MODE] totdat de gewenste herhaalfunctie op het display verschijnt.



# De geluidssporen, de taal van de ondertitels en de beeldhoeken veranderen

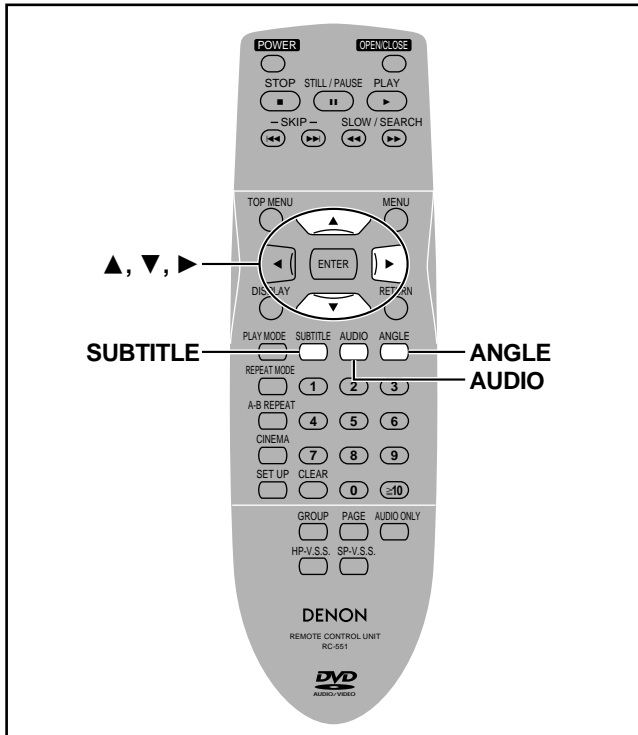

DVD-A DVD-V

## Alleen met de afstandsbediening

Op sommige DVD's zijn geluidssporen in verschillende talen, ondertitels in verschillende talen, en scènes vanuit verschillende hoeken opgenomen. Tijdens weergave kunt u deze veranderen.

## Geluidssporen

Tijdens weergave

### Druk op [AUDIO].

Het nummer verandert bij elke druk op de toets.

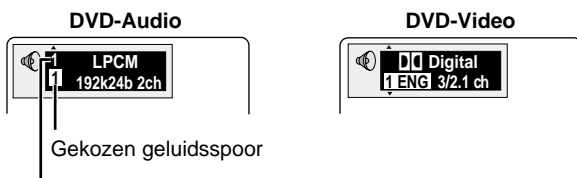

Momenteel weergegeven geluidsspoor

### Voorbeeld: DVD-Video

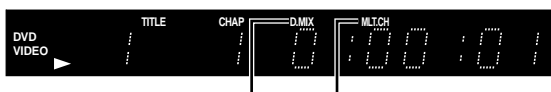

Duidt aan dat een multikanaals-geluidsspoor kan worden gecomprimeerd naar twee kanalen.

Brandt tijdens weergave van een multikanaals-geluidsspoor.

- Wanneer u het DVD-Audio geluidssporen verandert tijdens waarmee stilstaande beelden samengaan, zal de weergave opnieuw beginnen vanaf het begin van het geluidsspoor.
- Wanneer u op [AUDIO] drukt, zullen er normaal twee geluidsspoornummers worden getoond, zelfs wanneer er geen tweede geluidsspoor op de DVD-Audio disc is opgenomen. Het momenteel weergegeven geluidsspoor is nummer 1.
- U kunt deze toets ook gebruiken om de vocalen op karaoke-discs in of uit te schakelen. Lees de instructies van de betreffende disc voor nadere bijzonderheden.

## Ondertitels

Tijdens weergave

### Druk op [SUBTITLE].

Het nummer verandert bij elke druk op de toets.

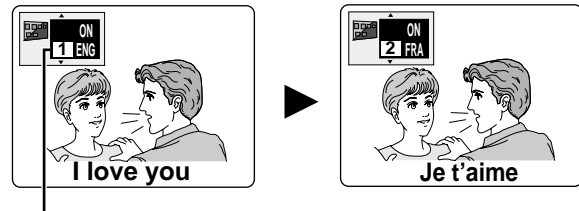

Nummer van ondertiteltaal

Om de ondertitels al of niet weer te geven

1. Druk op [SUBTITLE].
2. Druk op [▶].
3. Druk op [▲, ▼] om "OFF" of "ON" te kiezen.

## Beeldhoeken

Tijdens weergave

### Druk op [ANGLE].

Het nummer verandert bij elke druk op de toets.

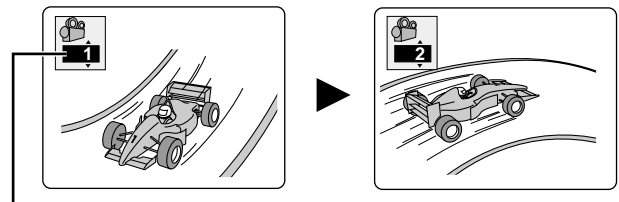

Beeldhoeknummer

### Opmerkingen over geluidssporen en ondertiteltalen

- "—" of "—" verschijnt in plaats van het taalnummer op het display wanneer er bijvoorbeeld geen enkele taal op de disc is opgenomen.
- Soms kan het een tijdje duren voordat de ondertitels veranderen naar de gekozen taal.
- Voor de taalafkortingen en nadere bijzonderheden over de audiosignaaltypes, zie **D** en **E** op blz. 91.

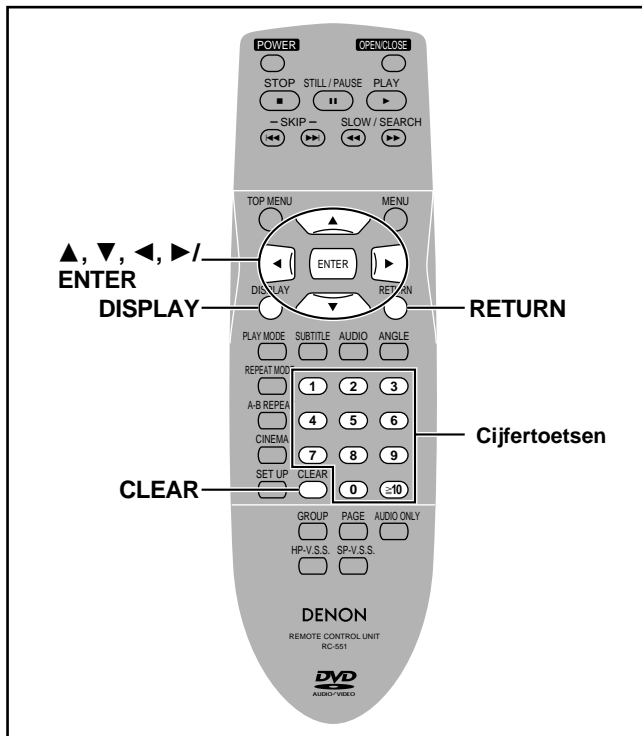

GUI schermen zijn menu's die informatie over de disc of de speler bevatten. U kunt verschillende bedieningen uitvoeren door de informatie in deze menu's te veranderen.

## Gemeenschappelijke procedures

DVD-A DVD-V VCD CD

### Alleen met de afstandsbediening

- 1 Druk op [DISPLAY].**  
Bij elke druk op deze toets:  
**A** Disc-informatie → **B** Speler-informatie (→ stap 2)  
 Oorspronkelijk display ← **C** Scherm voor shuttle-bedieningen  
 • De inhoud van de schermen hangt af van de inhoud van de disc.

- 2 Alleen Speler-informatie**  
**Terwijl het uiterst linkse pictogram is gemarkeerd Kies het menu met [▲, ▼].**  
 Bij elke druk op deze toets:  
 Weergavemenu ↔ Videomenu  
 Displaymenu ↔ Audiomenu

- 3 Kies het item met [◀, ▶].**

- 4 Kies de instelling met [▲, ▼].**
  - Items met "▲" of "▼" erboven en eronder kunnen worden veranderd met [▲, ▼].
  - Druk op [ENTER] indien de instelling niet verandert nadat u [▲, ▼] hebt gebruikt.
  - Voor sommige items zijn de bedieningen verschillend. Zie de beschrijvingen op de volgende bladzijden.

### Voor uw informatie

- Sommige items kunt u niet kiezen of veranderen, afhankelijk van de toestand van de speler (weergave, stopstand, enz.) en het soort software dat wordt weergegeven.
- Wanneer nummers worden weergegeven (b.v. titelnummers), kunt u ook instellen met de cijfertoetsen. Wanneer u nummers invoert met de cijfertoetsen, moet u daarna op [ENTER] drukken om de instelling vast te leggen.

### Om het GUI-scherm af te sluiten

Druk op [RETURN] totdat de menu's verdwijnen.

### De positie van de pictogrammen wijzigen

1. Druk op [◀, ▶] om het uiterst rechtse pictogram te kiezen.
2. Druk op [▲, ▼] om de pictogrammen te verplaatsen. (U kunt kiezen uit 5 posities.)

## A Disc-informatie

### Voorbeeld: DVD-Video

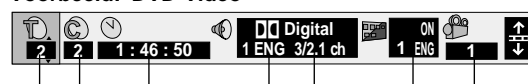

### Voorbeeld: DVD-Audio

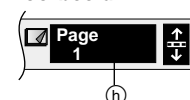

### Voorbeeld: Video-CD

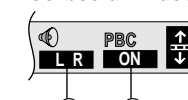

- (a) **T: Titelnummer** DVD-V
- (b) **G: Groepnummer** DVD-A
- (c) **C: Hoofdstuknummer** DVD-V  
**T: Tracknummer** DVD-A VCD CD
- (c) **Tijd** DVD-A DVD-V  
 Kies het weergavestartpunt door een tijd op te geven met de cijfertoetsen.  
**Veranderen van het tijddisplay** DVD-A VCD CD  
 Het display met [▲, ▼] toont de verstreken weergavetijd, de resterende tijd van de track, of de resterende tijd op de disc/groep (DVD-A).
- (d) **Taal van geluidsspoor** DVD-A DVD-V (→ blz. 89)  
 (Zie **D** op blz. 91 voor de taalafkortingen.)
- (e) **Audiosignaaltype** DVD-A DVD-V (→ blz. 89)  
 (Zie **E** op blz. 91 voor nadere bijzonderheden.)  
**Karaoke vocalen aan/uit** (Alleen Karaoke-DVD) DVD-V  
 Solo: OFF of ON  
 Duet: OFF, V1+V2, V1 of V2
- (f) **Taal van ondertitels** DVD-A DVD-V (→ blz. 89)  
 (Zie **D** op blz. 91 voor de taalafkortingen.)  
**Ondertitels weergeven/niet weergeven**  
 ON ↔ OFF
- (g) **Nummer van beeldhoek** DVD-A DVD-V (→ blz. 89)
- (h) **Stilstaand-beeldnummer** DVD-A  
 Het gekozen beeld wordt tijdens weergave getoond.
- (i) **Geluidswaergavemodus** VCD  
 LR ↔ L ↔ R
- (j) **Menuweergave** VCD (alleen met weergavebesturing)  
 Duidt aan of de menuweergave (weergavebesturing) ingeschakeld of uitgeschakeld is.

## B Speler-informatie

### Weergavemenu



- a **A-B herhaalde weergave** [DVD-A] [DVD-V] [VCD] [CD] (→ blz. 88)  
[ENTER] (startpunt) → [ENTER] (eindpunt)  
Om te annuleren: [ENTER]
- b **Herhaalde weergave** [DVD-A] [DVD-V] [VCD] [CD] (→ blz. 88)
  - **DVD-Audio**  
Track (T) ↔ Hele groep (G) ↔ OFF (geannuleerd)
  - **DVD-Video**  
Hoofdstuk (C) ↔ Titel (T) ↔ OFF (geannuleerd)
  - **Video-CD/CD**  
Track (T) ↔ Hele disc (A) ↔ OFF (geannuleerd)
- c **Weergavefunctiedisplay** [DVD-A] [VCD] [CD]
  - : Normale weergave
  - PGM: Geprogrammeerde weergave
  - RND: Willekeurige weergave
  - ALL: "Alle groepen" weergave ([DVD-A])
- d **Merktekens** [DVD-A] [DVD-V] [VCD] [CD]
 

U kunt maximaal 5 posities markeren die u nogmaals wilt weergeven.  
[ENTER] (De speler is nu gereed voor het vastleggen van merktekens.)  
Om een positie te markeren: [ENTER] (bij het gewenste punt)  
Om nog een andere positie te markeren: [◀, ▶] → [ENTER]  
Om een merkteken uit het geheugen op te roepen: [◀, ▶] → [ENTER]  
Om een merkteken te wissen: [◀, ▶] → [CLEAR]

### Videomenu

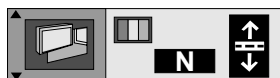

#### Digitale beeldmodus [DVD-A] [DVD-V] [VCD]

- N: Normale modus
  - C: Cinemamodus (→ blz. 86)
  - U: Gebruikersmodus
- De volgende items worden ook weergegeven wanneer u "U" kiest.

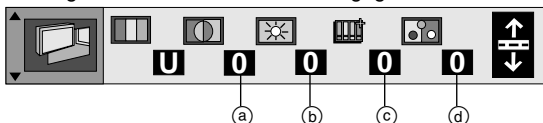

- a **Contrast** (-7 tot +7)
- b **Brightness** (Helderheid) (0 tot +15)
- c **Sharpness** (Scerpte) (-6 tot +6)
- d **Colour** (Kleur) (-7 tot +7)

## C Scherm voor shuttle-bedieningen



- ◀: **Vertraagde weergave (Achterwaarts)** [DVD-A] [DVD-V]
- ||: **Pauze**
- ▶: **Vertraagde weergave (Voorwaarts)** [DVD-A] [DVD-V] [VCD]
- ◀◀: **Zoeken (Achterwaarts)**
- ▶▶: **Normale weergave**
- ▶▶: **Zoeken (Voorwaarts)**

#### Opmerking

De getallen aan beide zijden van het shuttle-scherm geven de maximale zoeksnelheid aan.

### Audiomenu



- a **V.S.S.** [DVD-V] [VCD] (→ blz. 86)  
SP ↔ HP
- b **SP/HP niveau** [DVD-V] [VCD] (→ blz. 86)  
1 ↔ 2 ↔ OFF
- c **CINEMA VOICE MODE** [DVD-V]  
(Alleen Dolby Digital/DTS, opgenomen in 3 of meer kanalen)  
ON ↔ OFF  
Wanneer u "ON" kiest, wordt het volume van de dialogen uit het middenkanaal verhoogd.

### Displaymenu

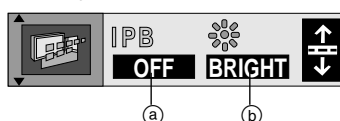

- a **IPB display** [DVD-V]  
ON ↔ OFF  
Toont het beeldtype (I/P/B) van het stilstaand beeld.
  - b **Displaydimmer:**  
Verandert de helderheid van het spelerdisplay.  
BRIGHT (helder) ↔ DIM (gedimd)  
↔ AUTO\* ([DVD-A] [DVD-V] [VCD]) ↔
- \*Het display is gedimd tijdens weergave, maar verheldert tijdens vertraagde weergave, zoeken, en weergavepauze.

#### D Taal van geluidsspoor/ondertitels

|                 |                |                   |
|-----------------|----------------|-------------------|
| ENG: Engels     | SVE: Zweeds    | CHI: Chinees      |
| FRA: Frans      | NOR: Noors     | KOR: Koreaans     |
| DEU: Duits      | DAN: Deens     | MAL: Maleis       |
| ITA: Italiaans  | POR: Portugees | VIE: Vietnamesees |
| ESP: Spaans     | RUS: Russisch  | THA: Thai         |
| NLD: Nederlands | JPN: Japans    | *: Overige        |

#### E Signaaltype/signaalgegevens

LPCM/PPCM/□□ Digital/DTS/MPEG: Signaaltype

k (kHz): Bemonsteringsfrequentie

b (bit): Aantal bits

ch (kanaal): Aantal kanalen

Voorbeeld:

3/2 .1ch

1: Subwoofersignaal

(niet weergegeven indien er geen subwoofersignaal is)

0: Geen surround

1: Mono-surround

2: Stereo-surround (links/rechts)

1: Midden





2: Voor links+Voor rechts

3: Voor links+Voor rechts+Midden

# De instellingen wijzigen

Deze tabel geeft een overzicht van de aanvankelijke instellingen voor deze speler. U kunt de instellingen wijzigen om deze aan uw voorkeur aan te passen en om de speler aan de gebruikscondities aan te passen. Deze instellingen blijven in het geheugen opgeslagen totdat u deze wijzigt, zelfs wanneer de speler wordt uitgeschakeld. Zie blz. 93 voor bijzonderheden over het bedienen van de menu's.

• De onderstreepte items zijn vooraf ingesteld in de fabriek.

| Menu's   | Menu-onderdelen   | Keuzemogelijkheden  |
|--|---|---|
| <b>Disc</b><br>                         | <b>Audio</b> (Geluidsspoor) <b>DVD-A</b> <b>DVD-V</b><br>Kies de gewenste taal voor het geluidsspoor.   | English French German Italian<br>Spanish Original* <sup>1</sup> Other ** ** ** ** <sup>2</sup>  |
|  | <b>Subtitle</b> (Ondertitels) <b>DVD-A</b> <b>DVD-V</b><br>Kies de gewenste taal voor de ondertitels.   | Automatic* <sup>3</sup> English French German<br>Italian Spanish Other ** ** ** ** <sup>2</sup>   |
|  | <b>Menus</b> (Menu's) <b>DVD-A</b> <b>DVD-V</b><br>Kies de gewenste taal voor de disc-menu's.   | English French German Italian<br>Spanish Other ** ** ** ** <sup>2</sup>   |
|  | <b>Ratings</b> (Restricties) <b>DVD-V</b><br>Stel een restrictieniveau in om het weergeven van DVD-Video discs te beperken. <ul style="list-style-type: none"> <li>• Het wachtwoord scherm verschijnt wanneer u een niveau van 0 tot 7 kiest of wanneer u "Ratings" kiest terwijl een niveau van 0 tot 7 is gekozen (⇒ blz. 93).</li> <li>• Kies "Level 0" om de weergave van discs waarop geen restrictieniveaus zijn opgenomen te verhinderen.</li> </ul> | <b>Restricties instellen</b><br><b>(Wanneer niveau 8 gekozen is)</b><br>8 No Limit 1 tot 7* <sup>4</sup> 0 Lock All<br>-----<br><b>De instelling wijzigen</b><br><b>(Wanneer niveau 0-7 gekozen is)</b><br>Unlock Player Change Level<br>Change Password Temporary Unlock |
| <b>Video</b><br>                        | <b>TV Aspect</b> (Breedte-hoogte verhouding van tv-beeld) (⇒ blz. 30)<br>Kies de instelling die aangepast is aan uw tv-toestel en voorkeur.   | 4:3 Pan&Scan 4:3 Letterbox 16:9   |
|  | <b>AV1 Output</b> (AV1-uitgangssignaal) (⇒ blz. 29)<br>Kies het formaat van de videosignalen die via de AV1 SCART aansluiting worden uitgevoerd.  | Video S-Video RGB   |
|  | <b>Still Mode</b> (Stilstaand-beeld modus)<br>Kies het beeldtype voor weergavepauze (stilstaand beeld).   | Automatic Field Frame   |
|  | <b>NTSC Disc Output</b> (NTSC-disc uitgangssignaal)<br>Kies uitvoer van PAL-60 signalen of NTSC-signalen tijdens weergave van NTSC-discs (⇒ blz. 83).   | PAL60: wanneer de speler is aangesloten op een PAL tv-toestel.<br>NTSC: wanneer de speler is aangesloten op een NTSC tv-toestel.  |
| <b>Audio</b><br>                      | <b>Speaker Setting</b> (Luidsprekerinstellingen) <b>DVD-A</b> <b>DVD-V</b> (⇒ blz. 93)<br>Kies de instellingen die aangepast zijn aan uw audiosysteem en de luisteromgeving.  | Multi-channel* <sup>5</sup><br>Aanwezigheid en grootte van de luidsprekers<br>Vertragingstijd Kanaalbalans<br>-----<br>2-channel* <sup>6</sup>  |
|  | <b>PCM Down Conversion</b> <b>DVD-A</b> <b>DVD-V</b> (⇒ blz. 94)  | No Yes  |
|  | <b>Dolby Digital</b> <b>DVD-A</b> <b>DVD-V</b> (⇒ blz. 94)  | Bitstream PCM   |
|  | <b>DTS Digital Surround</b> <b>DVD-A</b> <b>DVD-V</b> (⇒ blz. 94)   | PCM Bitstream   |
|  | <b>MPEG</b> <b>DVD-A</b> <b>DVD-V</b> (⇒ blz. 94)   | PCM Bitstream   |
|  | <b>D. Range Compression</b> (Compressie van dynamisch bereik)<br><b>DVD-A</b> <b>DVD-V</b> (alleen Dolby Digital)<br>Verander het dynamische bereik voor nachtkijken.   | Off On  |
|  | <b>Audio during Search</b> (Geluid tijdens snelzoeken)<br><b>DVD-A</b> <b>DVD-V</b> <b>VCD</b><br>Kies voor geluid of geen geluid tijdens snelzoeken.   | On Off* <sup>7</sup>  |
| <b>Display</b><br>                    | <b>Menu Language</b> (Menutaal)<br>Kies de gewenste taal voor deze instelmenu's en voor de meldingen die op het tv-scherm verschijnen.  | English Français Deutsch<br>Italiano Español  |
|  | <b>On-Screen Messages</b> (Meldingen op het tv-scherm)<br>Kies al of niet weergeven van meldingen op het tv-scherm.   | On Off  |
| <b>Others</b><br><b>(Overige)</b><br> | <b>DVD-Video Mode</b> (DVD-Video modus)<br>Kies hoe u de beelden op sommige DVD-Audio discs wilt weergeven.* <sup>8</sup><br>De instelling keert terug naar "Off" wanneer u de disc eruit haalt of de speler uitschakelt.   | Off On  |
|  | <b>Demo</b> (Demonstratiefunctie)<br>Een demonstratie van de in-beelddisplays van de speler start wanneer u "On" kiest. De demonstratie stopt en de instelling keert terug naar "Off" wanneer u een willekeurige toets indrukt.   | Off On  |

## Opmerkingen

\*<sup>1</sup> De oorspronkelijke taal van elke disc zal worden gekozen.

\*<sup>2</sup> Voer een codenummer in met de cijfertoetsen (⇒ blz. 95).

\*<sup>3</sup> Indien de taal die gekozen is voor "Audio" niet beschikbaar is op een bepaalde disc, zullen de ondertitels automatisch in die taal worden weergegeven indien deze op de betreffende disc beschikbaar is.

\*<sup>4</sup> Verbiedt de weergave van DVD-Video discs waarop het overeenkomstige restrictieniveau is opgenomen.

\*<sup>5</sup> Wanneer u 3 of meer luidsprekers hebt aangesloten.

\*<sup>6</sup> Wanneer u 2 luidsprekers of een versterker met een Dolby Pro Logic decoder hebt aangesloten.

\*<sup>7</sup> Bij sommige DVD-Audio discs zal het geluid nog steeds te horen zijn tijdens het zoeken.

\*<sup>8</sup> Off: DVD-Audio discs worden weergegeven als DVD-Audio. On: De DVD-Video beeld en DVD-Audio kan worden weergegeven.

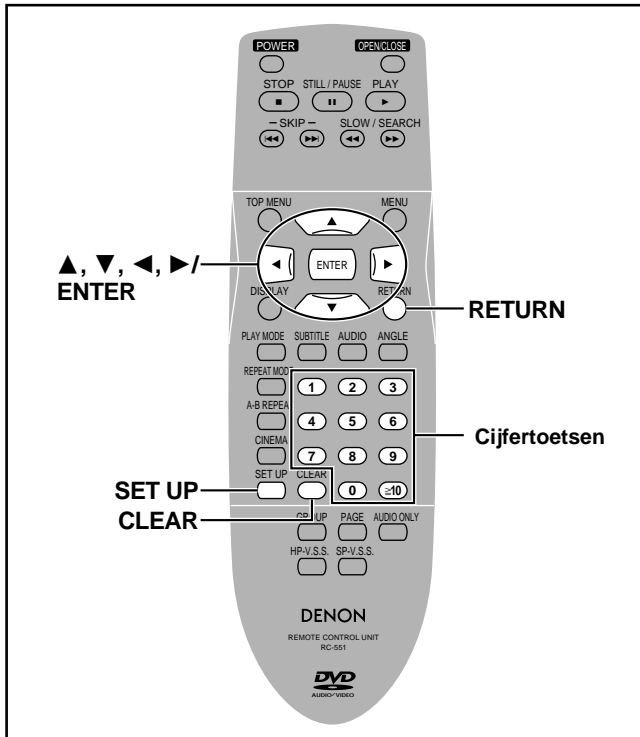

## Een wachtwoord invoeren

DVD-V

Het wachtwoord-scherm verschijnt wanneer u niveaus 0 tot 7 kiest.

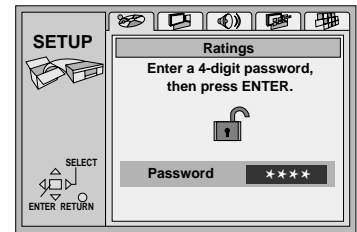

- Voer een wachtwoord van 4 cijfers in met de cijfertoetsen en druk op [ENTER].
  - Als u een verkeerd cijfer hebt ingevoerd, druk dan op [CLEAR] om het te wissen alvorens op [ENTER] te drukken.
  - Het gesloten slotsymbool verschijnt om aan te geven dat de instelling vergrendeld is.
  - Vergeet uw wachtwoord niet.**
- Druk op [ENTER] om de 4 cijfers te bevestigen.

Wanneer u nu een DVD-Video erin plaatst waarvan het restrictieniveau hoger is dan het ingestelde niveau, zal een melding verschijnen op het tv-scherm. Volg de aanwijzingen op het tv-scherm.

## Gemeenschappelijke procedures

Alleen met de afstandsbediening

Zie blz. 92 voor bijzonderheden over de menu's en de keuzemogelijkheden.

- Druk op [SET UP] zodat de menu's verschijnen.**

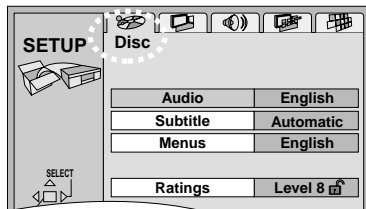

- Druk op [◀, ▶] om het gewenste menu-tabblad te kiezen.**

Het menuscherm verandert en het gekozen menu verschijnt.

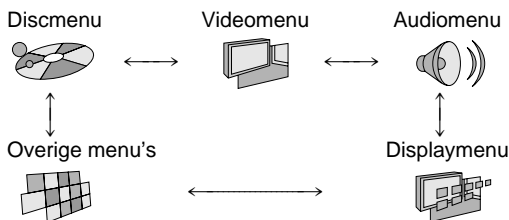

- Kies met [▲, ▼] het item dat u wilt wijzigen, en druk op [ENTER].**

- Kies een van de keuzemogelijkheden met [▲, ▼] en druk op [ENTER].**

Het menu verschijnt nu weer.

**Terugkeren naar het vorige scherm**

Druk op [RETURN].

**Nadat de bediening is voltooid**

Druk op [SET UP].

## Luidsprekerinstellingen

DVD-A DVD-V

Verander de instellingen van de **aanwezigheid en grootte van de luidsprekers** (a), de **vertragingstijd** (b) en de **kanaalbalans** (c) om deze aan te passen aan de aangesloten luidsprekers. Deze instellingen zijn niet nodig wanneer "2-channel" is gekozen (slechts twee luidsprekers zijn aangesloten).

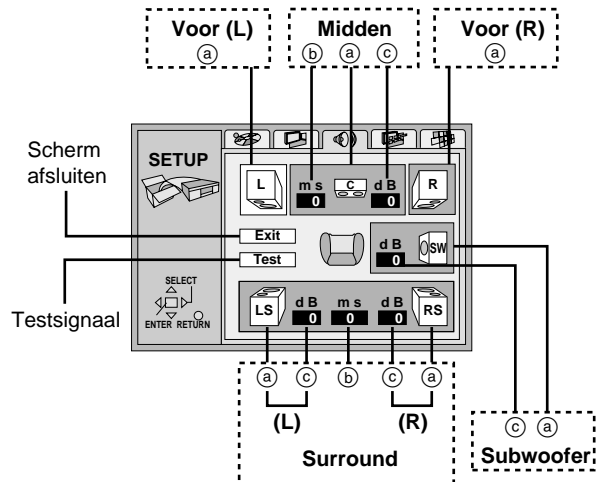

### Aanwezigheid en grootte van de luidsprekers (a)

- Kies het item met [▲, ▼, ◀, ▶] en druk op [ENTER].
- Kies de instelling met [▲, ▼] en druk op [ENTER].

**Pictogramvoorbeelden:**  
Surroundluidspreker (L)

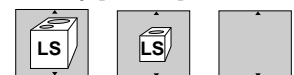

Groot Klein Nee

**Groot:** Kies deze instelling wanneer de luidspreker in staat is om de lage frequenties (beneden 100 Hz) weer te geven.

**Klein:** Kies deze instelling wanneer de luidspreker de lage frequenties niet kan weergeven.

De grootte-instelling voor de voorluidsprekers wordt automatisch bepaald door de instelling voor de subwoofer.

(Wordt vervolgd op de volgende bladzijde)

**Vertragingstijd (ⓑ)**

**DVD-V (Dolby Digital, alleen de middenluidspreker en de surroundluidsprekers)**

Om een optimale weergave van geluid in 5.1 kanalen te krijgen, moeten alle luidsprekers, behalve de subwoofer, op dezelfde afstand van de luisterpositie zijn geplaatst. Als de middenluidspreker of de surroundluidsprekers dichterbij de luisterpositie zijn geplaatst, kunt u het verschil vereffenen door de vertragingstijd te veranderen. Als afstand ⓐ (vanaf de middenluidspreker) en ⓑ (vanaf de surroundluidsprekers) gelijk zijn aan of groter zijn dan ⓓ (vanaf de voorluidsprekers), laat dan de vertragingstijd staan op de "0" waarde die in de fabriek werd ingesteld.

Als afstand ⓐ of ⓑ kleiner is dan ⓓ, zoek dan het verschil in de betreffende tabel hieronder en verander naar de aanbevolen instelling.

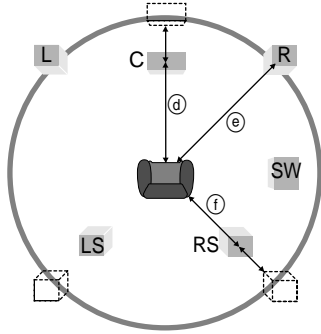

**Wijzigen van de vertragingstijd**

1. Druk op [▲, ▼, ◀, ▶] om het instelvakje voor de vertragingstijd te kiezen en druk op [ENTER].
2. Druk op [▲, ▼] om de geschikte vertragingstijd in te stellen en druk op [ENTER].

• **Middenluidspreker**

| Verschil   | Instelling |
|------------|------------|
| ca. 50 cm  | 1,3 ms     |
| ca. 100 cm | 2,6 ms     |
| ca. 150 cm | 3,9 ms     |
| ca. 200 cm | 5,3 ms     |

• **Surroundluidsprekers**

| Verschil   | Instelling |
|------------|------------|
| ca. 200 cm | 5,3 ms     |
| ca. 400 cm | 10,6 ms    |
| ca. 600 cm | 15,9 ms    |

**Kanaalbalans (ⓒ)**

1. Druk op [▲, ▼, ◀, ▶] om "Test" te kiezen en druk op [ENTER].

Een testsignaal van elke luidspreker wordt uitgezonden, beginnend vanaf de linker voorluidspreker en dan verder in volgorde met de klok mee.

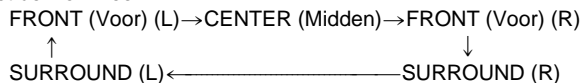

2. Luister naar het testsignaal en druk op [▲, ▼] om het volume van de middenluidspreker en surroundluidsprekers in te stellen op ongeveer hetzelfde niveau als dat van de voorluidsprekers.

(Het volume van de voorluidsprekers kan hier niet worden ingesteld.)

3. Druk op [ENTER].

Het uitzenden van de testsignalen stopt nu.

**Opmerking**

Er wordt geen testsignaal uitgezonden voor de subwoofer. Stel het volume van de subwoofer in door wat muziek af te spelen en dan terug te keren naar dit scherm om in te stellen zoals u wenst.

**Nadat de instelling is voltooid**

Druk op [▲, ▼, ◀, ▶] om "Exit" te kiezen en druk op [ENTER].

**Opmerking**

Omwille van beperkingen die worden opgelegd door de speler zelf of door de weergegeven disc, zal de geluidsweergave soms niet overeenkomen met de hier gemaakte instellingen. (In deze gevallen gaat de "P.PCM" indicator branden of gaat de "D.MIX" indicator uit op het FL-display.)

**Digitale uitgang**

**DVD-A DVD-V**

Verander de instellingen wanneer u apparatuur hebt aangesloten op de DIGITAL OUT aansluiting (OPTICAL) van deze speler.

**PCM Down Conversion**

Kies hoe u de hoogwaardige audiosignalen (bemonsteringsfrequenties van 96 kHz en 88,2 kHz) op discs zonder auteursrechtelijke bescherming wilt uitvoeren. Kies de instellingen die geschikt zijn voor de aangesloten apparatuur.

| Apparatuur (In staat om 88,2 kHz of meer te verwerken) | Instelling | Audio-uitvoer  |
|--|------------|--|
| Ja   | No (Nee)   | Uitgevoerd zoals is                                  |
| Nee  | Yes (Ja)   | Frequentie wordt gereduceerd naar 48 kHz of 44,1 kHz |

**Opmerkingen**

- Sommige apparatuur kan bemonsteringsfrequenties van 88,2 kHz niet verwerken, ook al kan deze 96 kHz verwerken. Voor nadere bijzonderheden, lees de gebruiksaanwijzing van de betreffende apparatuur.
- Indien de signalen een bemonsteringsfrequentie van 176,4 kHz of meer hebben of auteursrechtelijk beschermd zijn, wordt hun frequentie gereduceerd naar 48 kHz of 44,1 kHz ongeacht de bovenstaande instellingen.

**Dolby Digital, DTS Digital Surround en MPEG**

**Bitstream:** Kies dit type indien de aangesloten apparatuur het signaal kan decoderen.

(Ingesteld voor Dolby Digital in de fabriek)

**PCM:** Kies dit type indien de aangesloten apparatuur het signaal niet kan decoderen.

(Ingesteld voor DTS Digital Surround en MPEG in de fabriek)

**BELANGRIJK**

Indien de aangesloten apparatuur het signaal niet kan decoderen, moet u de instelling veranderen naar PCM. Als u dit niet doet, zullen de signalen die de apparatuur niet kan verwerken naar deze speler worden uitgevoerd, waardoor hoge ruisniveaus worden voortgebracht die schadelijk kunnen zijn voor uw gehoor en voor de luidsprekers.

## Taalcodelijst

|                        |                  |                   |                    |                       |                  |
|------------------------|------------------|-------------------|--------------------|-----------------------|------------------|
| Abkhaziaans: 6566      | Chinees: 9072    | Hongaars: 7285    | Litouws: 7684      | Quechua: 8185         | Tartaars: 8484   |
| Afar: 6565             | Corsikaans: 6779 | Iers: 7165        | Macedonisch: 7775  | Retoromaans: 8277     | Telugu: 8469     |
| Afrikaans: 6570        | Deens: 6865      | IJslands: 7383    | Mahratti: 7782     | Roemeens: 8279        | Thai: 8472       |
| Albanees: 8381         | Duits: 6869      | Indonesisch: 7378 | Malagassisch: 7771 | Russisch: 8285        | Tibetaans: 6679  |
| Ameharisch: 6577       | Engels: 6978     | Interlingua: 7365 | Malajalam: 7776    | Samoaans: 8377        | Tigrinya: 8473   |
| Arabisch: 6582         | Esperanto: 6979  | Italiaans: 7384   | Maleis: 7783       | Sanskriet: 8365       | Tongaans: 8479   |
| Armeens: 7289          | Estisch: 6984    | Japans: 7465      | Maltees: 7784      | Sindhi: 8368          | Tsjechisch: 6783 |
| Assamees: 6583         | Faeröers: 7079   | Javaans: 7487     | Maori: 7773        | Schots Gaëlich: 7168  | Turkmeens: 8475  |
| Aymara: 6588           | Fijisch: 7074    | Jiddisch: 7473    | Molduvisch: 7779   | Servisch: 8382        | Turks: 8482      |
| Azerbeidzjaans: 6590   | Fins: 7073       | Joruba: 8979      | Mongools: 7778     | Servo-Kroatisch: 8372 | Twi: 8487        |
| Bashkir: 6665          | Frans: 7082      | Kanarees: 7578    | Nauru: 7865        | Shona: 8378           | Urdu: 8582       |
| Baskisch: 6985         | Fries: 7089      | Kashmiri: 7583    | Nederlands: 7876   | Singalees: 8373       | Uzbeeks: 8590    |
| Bengaals; Bangla: 6678 | Galiciaans: 7176 | Kazaks: 7575      | Nepalees: 7869     | Sloveens: 8376        | Viëtnamees: 8673 |
| Bhutaans: 6890         | Georgisch: 7565  | Kirgizisch: 7589  | Noors: 7879        | Slowaaks: 8375        | Volapük: 8679    |
| Bihari: 6672           | Grieks: 6976     | Koerdisch: 7585   | Oekraïens: 8575    | Soendanees: 8385      | Wels: 6789       |
| Birmaans: 7789         | Groenlands: 7576 | Koreaans: 7579    | Orija: 7982        | Somalisch: 8379       | Wolof: 8779      |
| Bretons: 6682          | Guarani: 7178    | Kroatisch: 7282   | Panjabi: 8065      | Spaans: 6983          | Xosa: 8872       |
| Bulgaars: 6671         | Gujarati: 7185   | Laotiaans: 7679   | Pashto: 8083       | Swahili: 8387         | Zoeloe: 9085     |
| Byelorussisch: 6669    | Hausa: 7265      | Latijn: 7665      | Perzisch: 7065     | Tagalog: 8476         | Zweeds: 8386     |
| Cambodjaans: 7577      | Hebreeuws: 7387  | Lets: 7686        | Pools: 8076        | Tajik: 8471           |                  |
| Catalaans: 6765        | Hindi: 7273      | Lingala: 7678     | Portugees: 8084    | Tamil: 8465           |                  |

Sommige audio onderdelen van dit product zijn onder licentie van Desper Products Inc.

Vervaardigd in licentie van Dolby Laboratories. "Dolby", "Pro Logic" en het dubbel D-symbool zijn handelsmerken van Dolby Laboratories.

Gemaakt onder licentie van Digital Theater Systems, Inc. V.S. Pat. Nr. 5,451,942, 5,956,674, 5,974,380, 5,978,762 en andere wereldwijde patenen verleend en aangevraagd. "DTS" en "DTS Digital Surround" zijn gedeponeerde handelsmerken van Digital Theater Systems, Inc. © 1996, 2000 Digital Theater Systems, Inc. Alle rechten voorbehouden.

Auteursrechtelijk beschermde technologie is in dit systeem ingebouwd. Deze technologie is beschermd door methoderechten van bepaalde V.S. octrooien en andere intellectuele eigendomsrechten in het bezit van Macrovision Corporation en andere rechtseigenaars. Elk gebruik van deze auteursrechtelijk beschermde technologie dient goedgekeurd te zijn door Macrovision Corporation. Zonder de uitdrukkelijke toestemming van Macrovision Corporation mag deze technologie niet worden gebruikt voor andere doeleinden dan de weergave van videoprogramma's in de huiskamer of in een andere beperkte kring. Omvormen of demonteren is verboden.

# Verhelpen van storingen

Raadpleeg in geval van problemen eerst de onderstaande tabel voordat u beroep doet op uw handelaar of een servicecentrum voor reparatie. De meeste problemen zijn te verhelpen door een eenvoudige controle of afstelling.

Raadpleeg uw handelaar voor verder advies wanneer u twijfels hebt of het probleem niet kunt verhelpen aan de hand van de voorgestelde maatregelen in de tabel.

**De zwart omcirkelde cijfers zoals 26 verwijzen naar de bladzijden in deze gebruiksaanwijzing.**

## Voeding

|  |  |
|--|--|
| <b>Geen spanning.</b>  | <ul style="list-style-type: none"> <li>Steek de stekker van het netsnoer stevig in het stopcontact. 26</li> </ul>  |
| <b>De speler komt automatisch in de stand-by stand te staan.</b> | <ul style="list-style-type: none"> <li>Wanneer u de speler ongeveer 30 minuten lang in de stopstand laat staan, schakelt hij automatisch over naar de stand-by stand om stroomverbruik te besparen. Schakel de speler opnieuw in.</li> </ul> |

## Bediening

|  |   |
|--|---|
| <b>De toetsen werken niet.</b>   | <ul style="list-style-type: none"> <li>Bepaalde bedieningen worden soms door de disc verboden.</li> <li>De speler werkt niet normaal ten gevolge van bliksem, statische elektriciteit of een andere uitwendige oorzaak.</li> </ul> <p><b>Terugstelprocedure:</b><br/>Druk op [POWER] om de speler in de stand-by stand te zetten en schakel hem dan opnieuw in.<br/>Of druk op [POWER] om de speler in de stand-by stand te zetten, haal het netsnoer uit het stopcontact en sluit het dan opnieuw aan.</p>   |
| <b>De afstandsbediening werkt niet.</b>  | <ul style="list-style-type: none"> <li>Controleer of de batterijen in de juiste richting erin zijn geplaatst. 27</li> <li>De batterijen zijn leeg: Vervang deze door nieuwe. 27</li> <li>Richt de afstandsbediening recht naar de sensor voor afstandsbediening op de speler en voer de bediening uit. 27</li> </ul>  |
| <b>De weergave begint niet nadat u op [▶] (PLAY) hebt gedrukt.<br/>De weergave begint, maar stopt dan onmiddellijk.</b>                            | <ul style="list-style-type: none"> <li>Condens heeft zich in de speler gevormd: Wacht 1 tot 2 uur om de condens te laten verdampen.</li> <li>Deze speler kan geen andere discs dan DVD-Audio, DVD-Video, Video-CD's en CD's weergeven. 83</li> <li>Deze speler kan alleen DVD's weergeven met het zonenummer "2", of "ALL", of een aantal zonenummers waaronder ook "2".</li> <li>De disc is waarschijnlijk vuil. Maak de disc schoon.</li> <li>Plaats de disc zodanig dat het label van de disczijde die u wilt weergeven naar boven is gekeerd. 84</li> </ul> |
| <b>Kan geen andere taal kiezen.</b>  | <ul style="list-style-type: none"> <li>Een andere taal kan niet worden gekozen met discs waarop er slechts één taal is opgenomen.</li> <li>Met sommige discs kan een andere taal niet worden gekozen met [AUDIO] of [SUBTITLE].<br/>Probeer om de taal te kiezen in het menu van de disc indien dit beschikbaar is. 84</li> </ul>   |
| <b>Geen ondertitels.</b>   | <ul style="list-style-type: none"> <li>Ondertitels verschijnen alleen tijdens weergave van discs waarop er ondertitels zijn opgenomen.</li> <li>De ondertitelfunctie is ingesteld op "niet weergeven". Verander de instelling om de ondertitels weer te geven. 89</li> </ul>  |
| <b>De taal van het geluidsspoor en/of de ondertitels komt niet overeen met de taal die u met de SETUP menu's hebt gekozen.</b>                     | <ul style="list-style-type: none"> <li>De gekozen taal is niet opgenomen op de disc.</li> </ul>   |
| <b>De beeldhoek kan niet veranderd worden.</b>   | <ul style="list-style-type: none"> <li>Deze functie hangt af van de software. Zelfs indien een disc vanuit een aantal verschillende beeldhoeken is opgenomen, is het mogelijk dat deze beeldhoeken alleen voor bepaalde scènes zijn opgenomen. 89</li> </ul>  |
| <b>CINEMA VOICE MODE werkt niet.</b>   | <ul style="list-style-type: none"> <li>Deze functie werkt niet wanneer de speler bitstreams signalen uitvoert.</li> </ul>   |
| <b>U bent het wachtwoord voor de restricties (Ratings) vergeten.</b><br>Stel alle instellingen terug naar de oorspronkelijke fabrieksinstellingen. | <ul style="list-style-type: none"> <li>Zet de speler in de stopstand, houd [◀◀] en [■] op de speler ingedrukt en druk vervolgens ook [▲] in totdat "Initialized" van het tv-scherm verdwijnt. Schakel de speler uit en schakel hem daarna weer in.<br/>Alle aanvankelijke instellingen worden dan teruggesteld naar de standaardwaarden.</li> </ul>   |

## Geluid

|   |  |
|---|--|
| <b>Geen geluid.<br/>Vervormd geluid.</b>      | <ul style="list-style-type: none"> <li>Controleer de aansluitingen. 29 31 133 135</li> <li>Controleer de volume-instelling op de aangesloten apparatuur.</li> <li>Controleer of de juiste ingangsfunctie is gekozen op uw tv-toestel en stereosysteem.</li> <li>Als u deze speler via de AUDIO OUT (5.1 kanalen) aansluitingen met een versterker hebt verbonden, ga dan naar het menu "Audio" in de SETUP menu's en wijzig "Speaker Setting" in overeenstemming met de luidsprekers. Kies het grote of het kleine pictogram voor alle aangesloten luidsprekers. 93</li> <li>Schakel V.S.S. uit indien dit effect geluidsvervorming veroorzaakt. 95</li> <li>Wanneer V.S.S. is ingeschakeld, wordt het geluid van deze speler uitgevoerd in stereo (twee kanalen). Schakel V.S.S. uit wanneer u drie of meer luidsprekers gebruikt. 95</li> <li>Omwille van de specificaties van sommige types tv-toestellen, kunnen zowel de videoweergave als de audioweergave worden onderbroken wanneer u de "AUDIO ONLY" functie inschakelt. 86</li> <li>Indien de "D.MIX" indicator op het FL-display uitgaat tijdens het weergeven van een multikanaals DVD-Audio disc, zal er alleen geluid komen uit de luidsprekers die door de disc zijn bepaald. Voor nadere bijzonderheden, lees de instructies van de disc.</li> </ul> |
| <b>Scherpe ruis komt uit de luidsprekers.</b> | <ul style="list-style-type: none"> <li>Als u deze speler via de DIGITAL OUT aansluiting met andere apparatuur hebt verbonden, moet u controleren of de juiste instellingen zijn gemaakt voor "Dolby Digital", "DTS Digital Surround" en "MPEG" in het menu "Audio" in de SETUP menu's. 94</li> </ul>   |



## Beeld

|  |  |
|--|--|
| <b>Storing in het beeld.</b>   | <ul style="list-style-type: none"> <li>• Wat beeldstoring is normaal tijdens snelzoeken (SEARCH).</li> <li>• Een korte beeldstoring kan optreden wanneer u de AUDIO ONLY functie in- of uitschakelt. 86</li> </ul>   |
| <b>Geen beeld.</b>   | <ul style="list-style-type: none"> <li>• Controleer of de apparatuur juist is aangesloten. 29</li> <li>• Zorg dat het tv-toestel is ingeschakeld.</li> <li>• Zorg dat de juiste video-ingang (b.v. VIDEO 1) op het tv-toestel is gekozen.</li> </ul>   |
| <b>Het beeld op het tv-scherm is niet normaal. (De zijranden van het beeld zijn afgesneden of zwarte balken verschijnen bovenaan en onderaan op het scherm.)</b> | <ul style="list-style-type: none"> <li>• Ga naar het menu "Video" op het scherm voor de aanvankelijke instellingen en verander de instelling voor "TV Aspect" in overeenstemming met het beeldformaat van uw tv-toestel. Het is mogelijk dat u ook de schermmodus op het tv-toestel zelf moet veranderen. 30</li> <li>• Zorg dat de speler direct verbonden is met het tv-toestel, en niet via een videorecorder.</li> </ul> |
| <b>Slechte beeldkwaliteit</b>  | <ul style="list-style-type: none"> <li>• Controleer de instellingen in het videomenu op het GUI-scherm. 41</li> </ul>  |
| <b>De SETUP menu's en andere in-beeldschermen worden niet juist weergegeven op het tv-scherm. De kleuren zijn bleek.</b>   | <ul style="list-style-type: none"> <li>• De speler en het tv-toestel gebruiken verschillende videosystemen. Gebruik een multisysteem-tv of een PAL-tv.</li> </ul>  |

## Displays

|  |   |
|--|---|
| <b>"NO PLAY" verschijnt op het spelerdisplay.</b>  | <ul style="list-style-type: none"> <li>• De speler kan de geplaatste disc niet weergeven. Gebruik alleen discs die deze speler kan weergeven. 33</li> </ul>   |
| <b>Geen in-beelddisplays.</b>  | <ul style="list-style-type: none"> <li>• Ga naar "Display" in de SETUP menu's en stel "On-Screen Messages" in op "On". 92</li> </ul>  |
| <b>GUI-schermen verschijnen niet of verschijnen slechts gedeeltelijk op het tv-scherm.</b> | <ul style="list-style-type: none"> <li>• Verlaag de positie van de pictogrammen door [▲, ▼] te bedienen terwijl het uiterst rechtse pictogram gemarkeerd is. 40</li> </ul>  |
| <b>Het disc-menu wordt in een andere taal weergegeven.</b>                                 | <ul style="list-style-type: none"> <li>• Ga naar "Disc" in de SETUP menu's en kies de gewenste taal voor "Menus". 92</li> </ul>   |
| <b>Geen menuweergave.</b>  | <ul style="list-style-type: none"> <li>• Menu's worden alleen weergegeven indien zij op de disc zijn opgenomen.</li> </ul>  |
| <b>"CHECK THE DISC" verschijnt op het spelerdisplay.</b>                                   | <ul style="list-style-type: none"> <li>• De disc is vuil. Veeg de disc schoon.</li> </ul>   |
| <b>"ERROR" verschijnt op het spelerdisplay.</b>  | <ul style="list-style-type: none"> <li>• De weergegeven track werd opgenomen met een niet-standaard systeem.</li> </ul>   |
| <b>"H□□" verschijnt op het spelerdisplay.</b><br><br>□□ staat voor een codenummer.         | <ul style="list-style-type: none"> <li>• Er is waarschijnlijk een probleem opgetreden. Het nummer dat volgt op "H" hangt af van de toestand van de speler.<br/><b>Terugstelprocedure:</b><br/>Druk op [POWER] om de speler in de stand-by stand te zetten en schakel hem dan opnieuw in. Of druk op [POWER] om de speler in de stand-by stand te zetten, haal het netsnoer uit het stopcontact en sluit het daarna opnieuw aan.</li> <li>• Indien de foutmelding niet verdwijnt, moet u het codenummer noteren en contact opnemen met een bevoegde servicetechnicus.</li> </ul> |
| <b>"NO DISC" verschijnt op het spelerdisplay.</b>  | <ul style="list-style-type: none"> <li>• Geen disc in de speler. Plaats een disc erin.</li> <li>• De disc is niet op de juiste wijze erin geplaatst. Corrigeer. 34</li> </ul>   |

# Estimado cliente

Muchísimas gracias por haber adquirido este aparato. Lea con atención estas instrucciones para obtener las máximas prestaciones y seguridad.

**Las operaciones descritas en estas instrucciones se realizan principalmente con el mando a distancia, pero usted también puede realizarlas en el aparato principal si los controles son los mismos.**

## Índice

|   |           |
|---|-----------|
| <b>Preparaciones</b>                                  |           |
| <b>1 Accesorios</b>                                   | <b>26</b> |
| <b>2 El mando a distancia</b>                         | <b>27</b> |
| <b>3 Conexión a un televisor</b>                      | <b>28</b> |
| <b>4 Selección del tipo de pantalla del televisor</b> | <b>30</b> |
| <b>5 Guía de referencia de control</b>                | <b>32</b> |

|  |            |
|--|------------|
| <b>Precauciones de seguridad</b>   | <b>98</b>  |
| <b>Mantenimiento</b>   | <b>98</b>  |
| <b>Información de los discos</b>   | <b>99</b>  |
| <b>Reproducción básica</b>   | <b>100</b> |
| Función de reanudación   | 100        |
| Salto de capítulos o pistas  | 101        |
| Reproducción cuadro a cuadro   | 101        |
| Avance y retroceso rápidos—BÚSQUEDA  | 101        |
| Reproducción a cámara lenta  | 101        |
| Comienzo de la reproducción desde un título o pista seleccionado   | 101        |
| Selección de grupos para reproducir  | 101        |
| Selección de imagen fija—Salto de página   | 102        |
| Cambio de la calidad de la imagen para ver películas—CINEMA  | 102        |
| Para disfrutar de un sonido de calidad aún más alta—AUDIO ONLY   | 102        |
| Disfrutando de los efectos de sonido ambiental virtual con 2 altavoces o auriculares—VIRTUAL SURROUND SOUND (V.S.S.) | 102        |
| Utilizando auriculares   | 102        |
| <b>Cambio del orden de reproducción</b>  | <b>103</b> |
| Reproducción de todos los grupos/Reproducción programada/Reproducción aleatoria                                      | 103        |
| <b>Repetición de reproducción</b>  | <b>104</b> |
| Repetición de reproducción A-B/Repetición de reproducción  | 104        |
| <b>Cambio de pistas de sonido, idiomas de subtítulos y ángulos</b>   | <b>105</b> |
| <b>Utilización de pantallas GUI</b>  | <b>106</b> |
| Procedimientos comunes   | 106        |
| Información del disco  | 106        |
| Información del aparato/Pantalla de lanzadera  | 107        |
| <b>Cambio de ajustes</b>   | <b>108</b> |
| Procedimientos comunes   | 109        |
| Introducción de una contraseña (Calificaciones)  | 109        |
| Ajuste de los altavoces  | 109        |
| Salida digital   | 110        |
| <b>Guía para la localización de las fallas</b>   | <b>112</b> |
| <b>Cine en casa</b>  | <b>130</b> |
| <b>Especificaciones</b>  | <b>139</b> |

## Precauciones de seguridad

### Ubicación

Coloque el aparato en una superficie plana lejos de la luz directa del sol, temperatura y humedad altas, y vibración excesiva. Estas condiciones pueden dañar el gabinete y otros componentes, y por lo tanto acortar la vida útil del aparato.

No ponga objetos pesados sobre el aparato.

### Voltaje

No use fuentes de alimentación de alto voltaje. Esto puede sobrecargar el aparato y causar un incendio.

No use una fuente de alimentación de CC. Verifique cuidadosamente la fuente cuando coloque el aparato en una embarcación u otro lugar donde CC sea usada.

### Protección del cordón de alimentación

Asegúrese que el cordón de alimentación esté conectado correctamente y no dañado. Una mala conexión y daño en el cordón pueden causar un incendio o un choque eléctrico. No jale, doble el cordón ni coloque objetos pesados sobre él.

Coja el enchufe firmemente cuando desenchufe el cordón. El jalar el cordón puede causar choque eléctrico.

No maneje el enchufe con manos mojadas. Esto puede causar choque eléctrico.

### Objetos extraños

No permita que objetos de metal caigan dentro del aparato. Esto puede causar choque eléctrico o fallas.

No permita que líquidos penetren en el aparato. Esto puede causar choque eléctrico o fallas. Si esto ocurre, desconecte inmediatamente el aparato de su alimentación y póngase en contacto con su distribuidor.

No rocíe insecticidas sobre o dentro del aparato. Contienen gases inflamables que pueden encenderse si son rociados dentro del aparato.

### Servicio

No intente reparar esta aparato por sí mismo. Si el sonido se interrumpe, los indicadores no se iluminan, sale humo o sucede cualquier problema que no está tratado en estas instrucciones, desconecte el cable de alimentación y póngase en contacto con su distribuidor o con un centro de servicio autorizado. Puede ocurrir un choque eléctrico o daño al aparato si este aparato es reparado, desarmado o reconstruido por personas no calificadas.

Extienda la vida útil del aparato desconectándolo de la fuente de alimentación si no va a ser usado por largo tiempo.

**No coloque el aparato encima de un amplificador o de otro equipo que se caliente.**

El calor puede estropear el aparato.

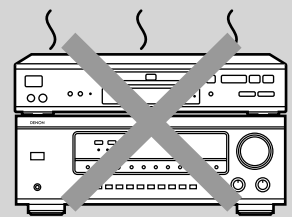

## Mantenimiento

Utilice un paño suave y seco para limpiar este aparato.

- No utilice nunca alcohol, diluyente de pintura ni bencina para limpiar este aparato.
- Antes de utilizar un paño impregnado químicamente, lea con atención las instrucciones suministradas con él.

## ■ Discos que pueden reproducirse

| DVD de audio  | DVD de vídeo  | DVD-R   | CD de vídeo   | CD de audio   |
|---|---|---|---|---|
|  |  |  |  |  |
| Indicación utilizada en las instrucciones   |   |   |   |   |
|  |  |  |  |   |

No utilice discos de forma irregular (por ejemplo, en forma de corazón), porque podrá dañar el aparato.

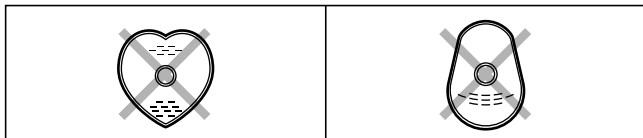

## ■ Precauciones al manejar los discos

- No escriba en el lado de la etiqueta con un bolígrafo u otro instrumento de escritura.
- No utilice aerosoles para limpiar discos analógicos, bencina, diluyente, líquidos que impiden la electricidad estática o cualquier otro disolvente.
- No ponga etiquetas ni pegatinas en los discos. (No utilice discos que tengan expuesto adhesivo de cinta o que tengan restos de pegatinas despegadas.)
- No utilice protectores o cubiertas a prueba de rayas.
- No utilice discos impresos con impresoras de etiquetas de venta en el mercado.

## ■ Discos que no pueden reproducirse

DVD-ROM, DVD-RAM, CD-ROM, CDV, CD-G, +RW, DVD-RW, CVD, SVCD, SACD, discos de vídeo Divx y CDs de fotografías.

## ■ DVDs que pueden reproducirse

 Este aparato tiene un descodificador Dolby Digital, así que usted puede reproducir los DVDs que tengan esta marca.

 Este aparato tiene un descodificador DTS, así que usted puede reproducir los DVDs que tengan esta marca.

## ■ Discos DVD-R

Los DVD-R grabados y finalizados en un videgrabadora DVD se reproducen como DVD de vídeo en este aparato.

Debido al tipo del disco o a la condición de la grabación, puede que no sea posible reproducir estos discos en todos los casos.

## ■ Sistemas de vídeo

Este aparato puede reproducir sistemas de vídeo PAL y NTSC.

Sin embargo, para ver PAL o NTSC, su televisor deberá ser compatible con el sistema utilizado en los discos.

Los discos PAL no pueden verse correctamente en un televisor NTSC.

NTSC puede verse correctamente en un televisor PAL convirtiendo la señal de vídeo a PAL 60 (→ página 108, Vídeo—NTSC Disc Output).

## ■ Número de región compatible con este reproductor

A los reproductores DVD y a los discos DVD de vídeo se les asignan números de región según donde sean vendidos.

- El número de región de este reproductor es el "2".
- El reproductor reproducirá discos DVD de vídeo marcados con etiquetas que tengan "2" o "ALL".

Ejemplo:



### Reproducción de DVDs y CDs de vídeo

El productor de estos discos puede controlar el modo de reproducirlos por lo que usted no siempre podrá controlar la reproducción como se describe en estas instrucciones de funcionamiento. Lea atentamente las instrucciones del disco.

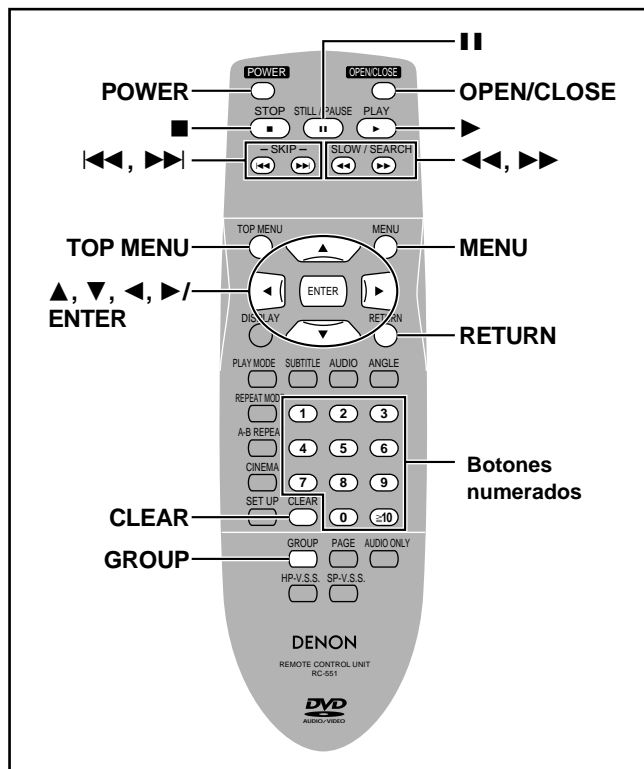

DVD-A DVD-V VCD CD

## Preparación

Encienda el televisor y seleccione en él la entrada de vídeo apropiada según las conexiones del reproductor.

- 1 Pulse [POWER] para encender el aparato.
- 2 Pulse [OPEN/CLOSE] para abrir la bandeja del disco.
- 3 Ponga el disco en la bandeja del disco.

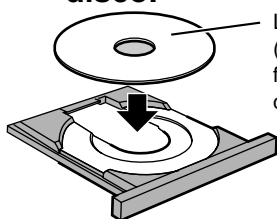

La etiqueta debe quedar hacia arriba.  
(Con discos de dos lados, métalos de forma que el lado que quiera reproducir quede hacia arriba.)

- 4 Pulse [▶] (PLAY).

La bandeja del disco se cierra y empieza la reproducción.

## ■ Para detener la reproducción

Pulse [■] (→ Función de reanudación a la derecha).

## ■ Para hacer una pausa en la reproducción

Pulse [||] durante la reproducción.

Pulse [▶] (PLAY) para reanudar la reproducción.

### Reproducción de un CD-R o CD-RW

Este aparato puede reproducir discos CD-R y CD-RW de audio del formato CD-DA (audio digital) y CD de vídeo que hayan sido finalizados\* al terminar la grabación. Tal vez no sea posible reproducir algunos discos CD-R o CD-RW debido a la condición de la grabación.

\*La finalización es un proceso que permite a los reproductores CD-R/CD-RW reproducir discos CD-R y CD-RW de audio.

## Notas

### ● Si aparece "⊘" en el televisor

La operación está prohibida por el aparato o el disco.

● El disco continúa girando mientras se visualiza el menú a pesar de haber terminado de reproducir un elemento. Pulse [■] cuando termine para conservar en buen estado el motor del aparato y la pantalla de su televisor.

● El volumen puede estar más bajo cuando se reproducen DVDs que cuando se reproducen otros discos o durante la emisión de programas de televisión.

Si sube el volumen en el televisor o en el amplificador, asegúrese de bajarlo de nuevo antes de reproducir otras fuentes para que no se produzca un aumento repentino en la salida.

### ■ Puesta automática en espera

El aparato se pone automáticamente en el modo de espera después de pasar 30 minutos en el modo de parada.

## Cuando aparece una pantalla de menús en el televisor

DVD-A DVD-V VCD

## Pulse los botones numerados para seleccionar un elemento.

### Para seleccionar un número de 2 dígitos

Ejemplo: Para seleccionar el elemento 23, pulse [≥10] → [2] → [3].

● Cuando reproduzca DVDs también podrá utilizar [▲, ▼, ◀, ▶] para seleccionar elementos. Pulse [ENTER] para confirmar su selección.

La reproducción del elemento seleccionado empieza ahora.

### Otros botones empleados para utilizar menús

Lea las instrucciones del disco para conocer más detalles acerca de la operación.

[▶▶]: Muestra el siguiente menú.

[◀◀]: Muestra el menú anterior.

[RETURN]: Muestra la pantalla de menús. VCD

[TOP MENU]: Muestra la primera pantalla de menús.

DVD-A DVD-V

[MENU]: Muestra la pantalla de menús. DVD-V

## Función de reanudación

DVD-A DVD-V VCD CD

La posición en la que usted detiene la reproducción es grabada por el aparato cuando parpadea "▷" en el visualizador del mismo.

Mientras parpadea "▷" en el visualizador del aparato, pulse [▶] (PLAY) para empezar la reproducción desde donde la detuvo.

Si está reproduciendo DVD de vídeo, aparecerá el mensaje "Press PLAY to Chapter Review".

Pulse [▶] (PLAY) mientras se visualiza el mensaje y los principios de cada capítulo, hasta el capítulo actual, se reproducen. La reproducción completa se reanuda desde el punto donde usted la detuvo. (Esta función sólo funciona dentro de un título.)

Si no pulsa [▶] (PLAY), el mensaje desaparecerá y la reproducción empezará desde donde usted la detuvo.

### Para cancelar

Pulse [■] hasta que "▷" desaparezca del visualizador del aparato.

## Notas

● La función de reanudación no se activa si no se visualiza el tiempo de reproducción del disco.

● La posición se cancela cuando se abre la bandeja del disco.

## Salto de capítulos o pistas

DVD-A DVD-V VCD CD

Durante la reproducción o la pausa

**Pulse [◀◀] o [▶▶].**

- El número de saltos aumenta con cada pulsación.

## Reproducción cuadro a cuadro

DVD-A DVD-V VCD

**Mando a distancia solamente**

Durante la pausa

**Pulse [◀] o [▶].**

El cuadro cambia cada vez que usted pulsa los botones.

- Los cuadros cambian sucesivamente si usted mantiene pulsado el botón.
- Al pulsar [■] también se activa el avance cuadro a cuadro.

## Avance y retroceso rápidos— BÚSQUEDA

DVD-A DVD-V VCD CD

Durante la reproducción

**Pulse [◀◀] o [▶▶].**

El audio se oír durante la búsqueda con la mayoría de los discos. Si se requiere puede apagar este sonido (→ página 108, Audio—Audio during Search).

## Reproducción a cámara lenta

DVD-A DVD-V VCD

Durante la pausa

**Pulse [◀◀] o [▶▶].**

### Notas

- La velocidad de la búsqueda y la de cámara lenta aumenta hasta un máximo de 5 pasos.
- Pulse [▶] (PLAY) para reiniciar la reproducción.
- No puede retroceder con un CD de vídeo durante la reproducción cuadro a cuadro o a cámara lenta.
- Las funciones de cuadro a cuadro y cámara lenta sólo se activan en las partes de imagen en movimiento de los discos DVD de audio.

### Cuando reproduzca CDs de vídeo con control de reproducción

Al pulsar botones para realizar saltos, búsquedas o reproducción a cámara lenta puede que usted pase a una pantalla de menús.

## Comienzo de la reproducción desde un título o pista seleccionado

DVD-A DVD-V VCD CD

**Mando a distancia solamente**

**Pulse los botones numerados para seleccionar el elemento.**

**Para seleccionar un número de 2 dígitos**

Ejemplo: Para seleccionar la pista 23, pulse [≧ 10] → [2] → [3].

La reproducción empieza desde el elemento seleccionado.

### Notas

- Esto sólo funciona cuando el aparato está parado con algunos discos.
- Esto tal vez no sirva con algunos discos.

## Selección de grupos para reproducir

DVD-A

Las pistas de los DVDs de audio se dividen en grupos. La forma en que se reproducen estos grupos cambia según el disco, así que lea las instrucciones que acompañan al disco para conocer más detalles.

### 1 Pulse [GROUP].

El número de grupo cambia cada vez que se pulsa el botón.



### 2 Pulse [ENTER].

### 3 Pulse los botones numerados para seleccionar el número de pista y pulse [ENTER].

El grupo y la pista seleccionados empiezan a reproducirse.

**Reproducción de todos los grupos seguidos (→ página 103)**

### Reproducción de grupos extra

Algunos discos contienen grupos extra. Para disfrutar de estos grupos tal vez tenga que introducir una contraseña. Consulte la carátula del disco.

1. Pulse [GROUP] para seleccionar el grupo extra y pulse [ENTER].
2. Introduzca la contraseña de 4 dígitos con los botones numerados y pulse [ENTER].
  - Si introduce la contraseña equivocada, usted podrá borrar un dígito pulsando [CLEAR].
3. Pulse los botones numerados para seleccionar una pista y pulse [ENTER].

- Los grupos extra pueden reproducirse tantas veces como usted quiera una vez introducida la contraseña, hasta que el disco sea retirado del aparato.

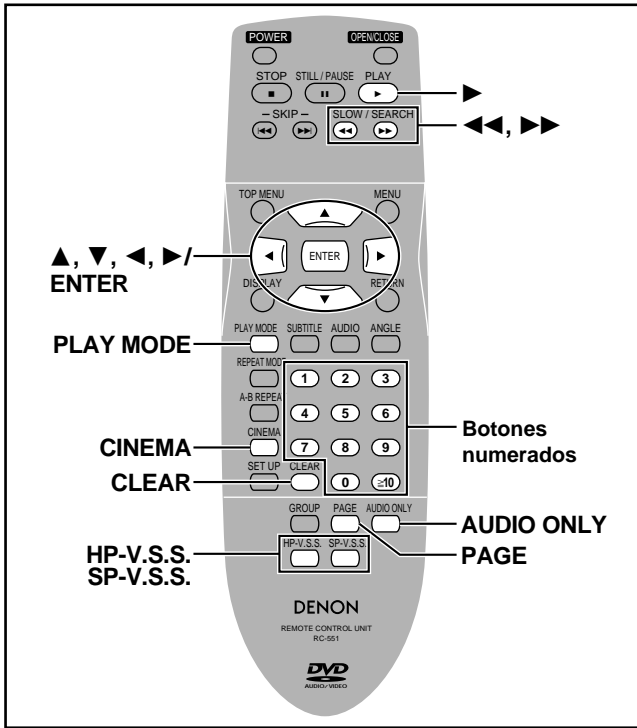

### Selección de imagen fija—Salto de página

DVD-A

Mando a distancia solamente  
Durante la reproducción

Pulse [**PAGE**].

La página cambia cada vez que usted pulsa el botón.

PAGE 1

### Cambio de la calidad de la imagen para ver películas—CINEMA

DVD-A DVD-V VCD

Mando a distancia solamente

Cambiando la calidad de la imagen puede disfrutar de mejores imágenes.

Pulse [**CINEMA**].

Cada vez que pulse el botón:

**C**: Modo de cine: El indicador se enciende.

Suaviza las películas y realiza los detalles en las escenas oscuras.



**N**: Modo normal (Preajuste de fábrica)

Para su referencia

Puede hacer ajustes más finos en la imagen si así lo desea (→ página 107, Modo de imagen digital—Modo del usuario).

### Para disfrutar de un sonido de calidad aún más alta—AUDIO ONLY

DVD-A DVD-V VCD CD

Puede disfrutar de un audio de calidad más alta deteniendo para ello la señal de vídeo.

Pulse [**AUDIO ONLY**].

- La luz situada encima del botón del aparato principal se enciende.
- **AUDIO ONLY** se cancela si usted pulsa de nuevo el botón o apaga el aparato. La luz se apaga.

**Notas**

- Las señales de vídeo salen mientras el disco está parado y cuando se realizan operaciones como, por ejemplo, la búsqueda. La pantalla del televisor aparecerá de forma extraña cuando no salgan las señales de vídeo.
- Las imágenes del televisor se pueden distorsionar cuando las señales de vídeo se enciendan o apaguen cuando usted encienda o apague **AUDIO ONLY**, pero esto no es ningún fallo del funcionamiento.

## Disfrutando de los efectos de sonido ambiental virtual con 2 altavoces o auriculares—VIRTUAL SURROUND SOUND (V.S.S.)

DVD-V VCD

**SP-V.S.S.:** Dolby Digital, DTS, MPEG, PCM lineal, 2 canales o más solamente

**HP-V.S.S.:** Dolby Digital, MPEG, PCM lineal, 2 canales o más solamente

Utilice V.S.S. (sonido ambiental virtual) para disfrutar de un efecto similar al del sonido ambiental si está utilizando 2 altavoces delanteros o auriculares.

Si está reproduciendo un disco que tenga grabados efectos de sonido ambiental, el efecto aumentará y el sonido parecerá que procede de altavoces virtuales situados a ambos lados.

Durante la reproducción

Pulse [**SP-V.S.S.**] o [**HP-V.S.S.**].

Cada vez que usted pulse el botón:

→ **SP 1/HP 1:** Efecto natural

↓  
**SP 2/HP 2:** Efecto realzado

↓  
**SP OFF/HP OFF:** Cancelación (Preajuste de fábrica)

**Notas**

- El V.S.S. no funcionará, o tendrá menos efecto, con algunos discos, aunque usted seleccione el nivel "1" o "2".
- Apague los efectos del sonido ambiental en el equipo que haya conectado cuando utilice este efecto.
- Desactive el V.S.S. si este causa distorsión.
- La salida de este aparato será en estéreo (2 canales) cuando esté activado el V.S.S..

Posición óptima del asiento

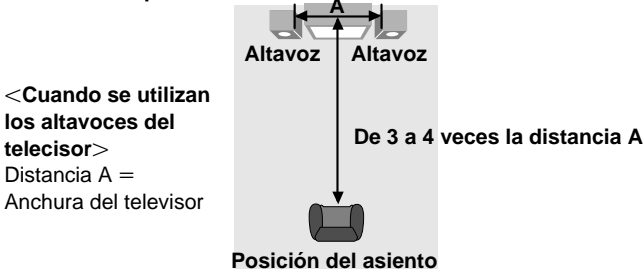

### Utilizando auriculares

- 1 Ponga [**PHONES LEVEL**] en "MIN" y conecte los auriculares (no incluidos).  
Tipo de la clavilla del auricular: 6,3 mm estéreo

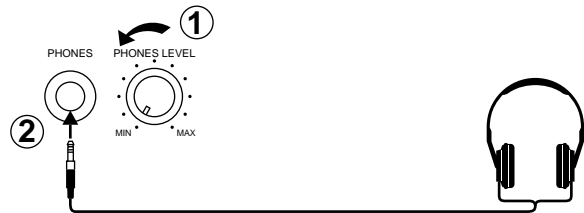

- 2 Ajuste el volumen de los auriculares con [**PHONES LEVEL**].

**Nota**

Se recomienda no escuchar el aparato durante largos períodos de tiempo para no alterar sus facultades auditivas.



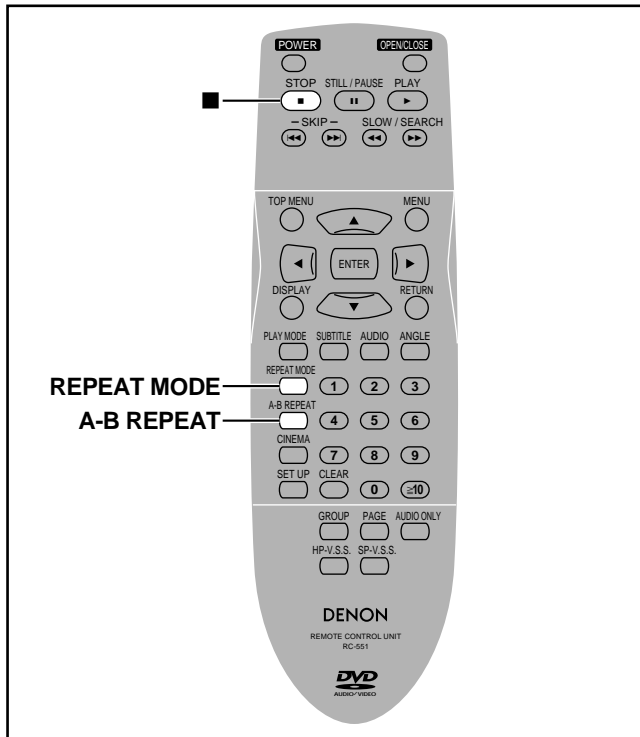

DVD-A DVD-V VCD CD

Mando a distancia solamente

## Repetición de reproducción A-B

Puede repetir una sección entre los puntos A y B de un título o de una pista.

- 1 Durante la reproducción  
Pulse **[A-B REPEAT]** en el punto de comienzo (A).



- 2 Pulse **[A-B REPEAT]** en el punto de finalización (B).



### Para cancelar

Pulse **[A-B REPEAT]** hasta que se visualice "↻ \*\*".

### Notas

- La repetición A-B no funciona si en el visualizador del aparato no se muestra el tiempo de reproducción transcurrido del DVD.
- Algunos subtítulos grabados alrededor del punto A o B tal vez no aparezcan (DVD).
- El aparato determina automáticamente el final de un título/pista como punto B al llegar el final del título/pista.

## Repetición de reproducción

Durante la reproducción

### Pulse **[REPEAT MODE]**.

Cada vez que usted pulse el botón:

ej. DVD de vídeo

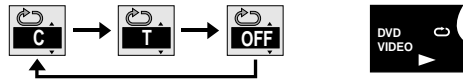

#### • DVD de audio

Pista (T) → Todo el grupo (G) → OFF (Apagada)

Durante los modos de reproducción de todos los grupos, programada o aleatoria se visualiza "A" en lugar de "G".

#### • DVD de vídeo

Capítulo (C) → Título (T) → OFF (Apagada)

#### • CD de vídeo/CD

Pista (T) → Todo el disco (A) → OFF (Apagada)

### Si el CD de vídeo tiene control de reproducción

1. Pulse **[■]** primero durante la reproducción hasta que desaparezca "PBC PLAY" del visualizador.
2. Pulse los botones numerados para seleccionar una pista y empezar la reproducción (⇒ página 101).
3. Pulse **[REPEAT MODE]** (⇒ arriba).

### Nota

No se puede utilizar la repetición de reproducción para repetir todo el DVD de vídeo.

### ■ Para repetir solamente sus pistas favoritas

DVD-A VCD CD

Inicie la reproducción programada (⇒ página 103) y pulse **[REPEAT MODE]** para visualizar el modo de repetición que usted quiera.



# Cambio de pistas de sonido, idiomas de subtítulos y ángulos

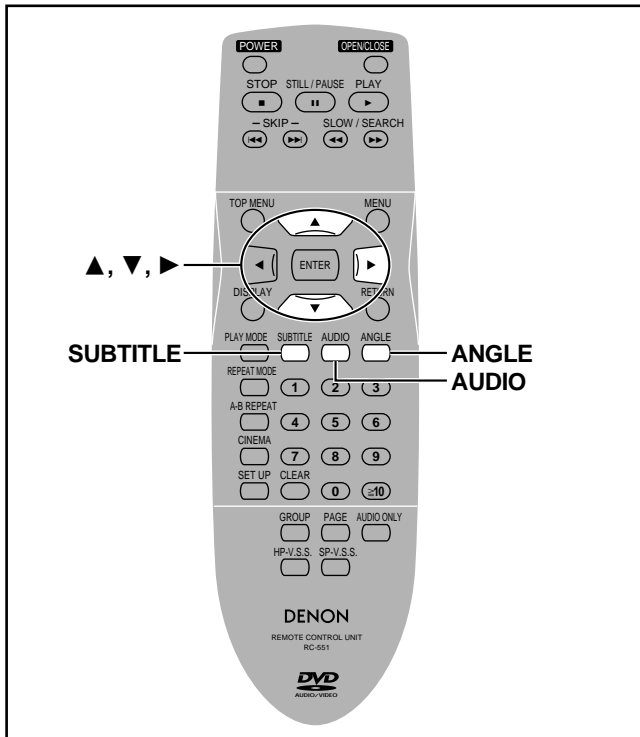

DVD-A | DVD-V

## Mando a distancia solamente

Algunos DVDs tienen múltiples pistas de sonido, idiomas de subtítulos y ángulos de cámara, y usted puede cambiarlos durante la reproducción.

## Pistas de sonido

Durante la reproducción

### Pulse [AUDIO].

El número cambia cada vez que usted pulsa el botón.

DVD de audio

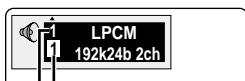

Pista de sonido seleccionada

Pista de sonido en reproducción

DVD de vídeo

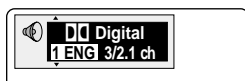

ej. DVD de vídeo



Indica que una pista de sonido multicanal se puede mezclar en dos canales.

Esto se enciende cuando está reproduciéndose una pista de sonido multicanal.

- La reproducción se reinicia desde el comienzo de la pista de sonido cuando se reproducen pistas de sonido de DVD de audio que van acompañadas de imágenes fijas.
- Aunque no haya grabada una segunda pista de sonido en un DVD de audio, cuando pulse [AUDIO] se mostrarán normalmente dos números de pistas de sonido. La pista de sonido que se reproduce realmente es la número 1.
- También puede utilizar este botón para encender y apagar las voces de los discos de karaoke. Lea las instrucciones de los discos para conocer detalles.

## Subtítulos

Durante la reproducción

### Pulse [SUBTITLE].

El número cambia cada vez que usted pulsa el botón.

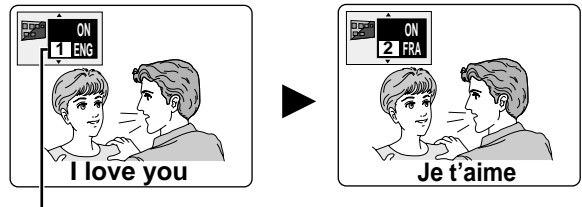

Número del idioma de los subtítulos

Para cancelar/visualizar subtítulos

1. Pulse [SUBTITLE].
2. Pulse [▶].
3. Pulse [▲, ▼] para seleccionar "OFF" o "ON".

## Ángulos

Durante la reproducción

### Pulse [ANGLE].

El número cambia cada vez que usted pulsa el botón.

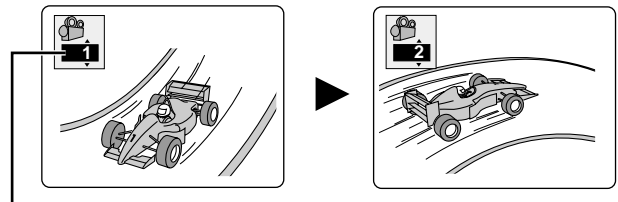

Número del ángulo

### Notas acerca de las pistas de sonido y idiomas de subtítulos

- "—" o "—" se visualiza en lugar del número del idioma en circunstancias en las que, por ejemplo, el disco no tiene grabado idioma.
- En algunos casos, el idioma de los subtítulos no cambia inmediatamente al idioma seleccionado.
- Consulte **D** y **E** en la página 107 para conocer detalles de las abreviaturas de los idiomas y del tipo de las señales de audio.

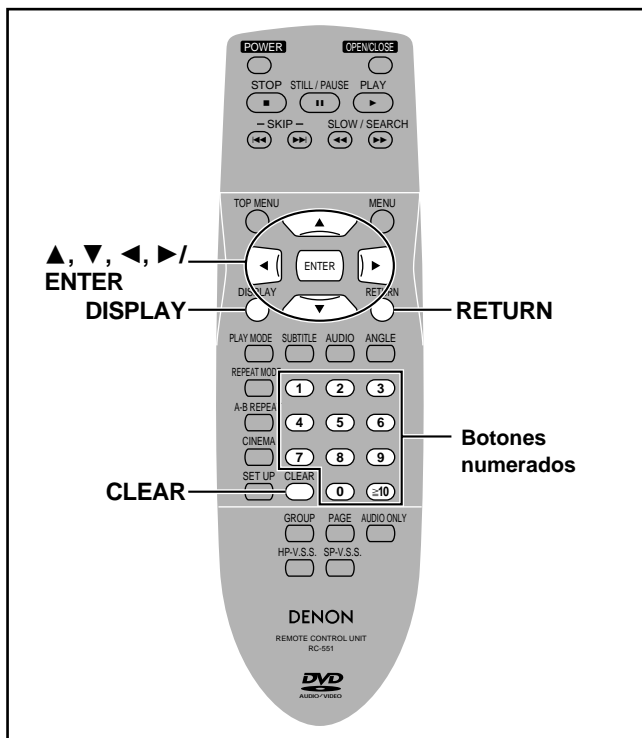

Las pantallas GUI son menús que contienen información acerca del disco o del aparato. Estos menús le permiten realizar operaciones cambiando esta información.

## Procedimientos comunes

DVD-A | DVD-V | VCD | CD

### Mando a distancia solamente

- 1 **Pulse [DISPLAY].**  
Cada vez que pulse el botón:  
**A** Información del disco → **B** Información del aparato  
 (→ paso 2)  
 Visualización original ← **C** Pantalla de lanzadera  
  - Las pantallas dependen del contenido del disco.
- 2 **Información del aparato solamente**  
**Mientras el icono del extremo izquierdo está resaltado**  
**Pulse [▲, ▼] para seleccionar el menú.**  
 Cada vez que pulse el botón:  
 Menú de reproducción ↔ Menú de vídeo  
 Menú de visualización ↔ Menú de audio
- 3 **Pulse [◀, ▶] para seleccionar el elemento.**
- 4 **Pulse [▲, ▼] para seleccionar el ajuste.**
  - Los elementos con “▲” o “▼” por encima o por debajo pueden cambiarse mediante [▲, ▼].
  - Pulse [ENTER] si los ajustes no cambia después de pulsar [▲, ▼].
  - Algunos elementos requieren operaciones diferentes. Lea las explicaciones de las páginas siguientes.

### Para su referencia

- Dependiendo de las condiciones del aparato (reproducción, parada, etc.) y el tipo de software que esté reproduciendo, habrá algunos elementos que usted no podrá seleccionar ni cambiar.
- Cuando se visualizan números (ej.: número de título), los botones numerados también sirven para hacer el ajuste. Cuando se introduzcan los números con los botones numerados, pulse [ENTER] para registrar el ajuste.

### Para cancelar los iconos

Pulse [RETURN] hasta que desaparezcan los menús.

### ■ Para cambiar la posición de los iconos

1. Pulse [◀, ▶] para seleccionar el icono del extremo derecho.
2. Pulse [▲, ▼] para mover los iconos.  
(Hay 5 posiciones a elegir)

## A Información del disco

### ej. DVD de vídeo

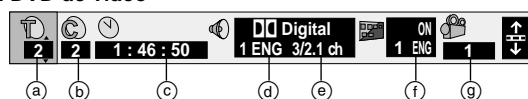

### ej. DVD de audio

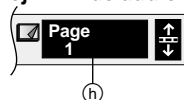

### ej. CD de vídeo

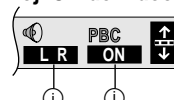

- (a) **T: Número de título** DVD-V
- G: Número de grupo** DVD-A
- (b) **Número de capítulo** DVD-V
- T: Número de pista** DVD-A | VCD | CD
- (c) **Tiempo** DVD-A | DVD-V  
 Seleccione una posición para iniciar la reproducción especificando una hora con los botones numerados.  
**Cambio de la visualización del tiempo** DVD-A | VCD | CD  
 Pulse [▲, ▼] para mostrar el tiempo de reproducción transcurrido, el tiempo restante de la pista o el tiempo restante del disco/grupo (DVD-A).
- (d) **Idiomas de la pista de sonido** DVD-A | DVD-V (→ página 105)  
 (Consulte **D** en la página 107 para ver las abreviaturas de los idiomas.)
- (e) **Tipo de señal de audio** DVD-A | DVD-V (→ página 105)  
 (Consulte **E** en la página 107 para ver detalles.)  
**Activación/desactivación de voces de karaoke**  
 (DVD de karaoke solamente) DVD-V  
 Solo: OFF o ON      Dúo: OFF, V1+V2, V1 o V2
- (f) **Idiomas de los subtítulos** DVD-A | DVD-V (→ página 105)  
 (Consulte **D** en la página 107 para ver las abreviaturas de los idiomas)  
**Activación/desactivación de subtítulos**  
 ON ↔ OFF
- (g) **Número de ángulo** DVD-A | DVD-V (→ página 105)
- (h) **Número de imagen fija** DVD-A  
 La imagen seleccionada se muestra durante la reproducción.
- (i) **Modo de audio** VCD  
 LR ↔ L ↔ R  
 (Izquierdo/Derecho) (Izquierdo) (Derecho)
- (j) **Reproducción con menús** VCD  
 (con control de reproducción solamente)  
 Indica si la reproducción con menús (control de reproducción) está activada o desactivada.

## B Información del aparato

### Menú de reproducción

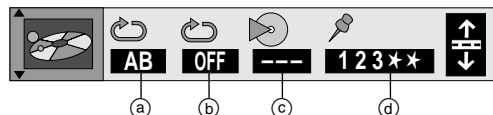

- a) **Repetición A-B** [DVD-A] [DVD-V] [VCD] [CD] (⇒ página 104)  
[ENTER] (punto de comienzo) ⇒ [ENTER] (punto de finalización)  
Para cancelar: [ENTER]
- b) **Repetición de reproducción** [DVD-A] [DVD-V] [VCD] [CD] (⇒ página 104)
  - **DVD de audio**  
Pista (T) ↔ Todo el grupo (G) ↔ OFF
  - **DVD de vídeo**  
Capítulo (C) ↔ Título (T) ↔ OFF
  - **CD de vídeo/CD**  
Pista (T) ↔ Todo el disco (A) ↔ OFF
- c) **Visualización del modo de reproducción** [DVD-A] [VCD] [CD]
  - : Reproducción normal PGM: Reproducción programada
  - RND: Reproducción aleatoria
  - ALL: Reproducción de todos los grupos ([DVD-A])
- d) **Marcador** [DVD-A] [DVD-V] [VCD] [CD]
  - Puede marcar hasta 5 posiciones para reproducir de nuevo.
  - [ENTER] (El aparato está ahora listo para aceptar marcadores.)
  - Para marcar una posición: [ENTER] (en el punto deseado)
  - Para marcar otra posición: [◀, ▶] ⇒ [ENTER]
  - Para recuperar un marcador: [◀, ▶] ⇒ [ENTER]
  - Para borrar un marcador: [◀, ▶] ⇒ [CLEAR]

### Menú de vídeo

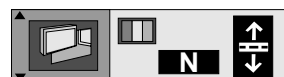

- Modo de imagen digital** [DVD-A] [DVD-V] [VCD]
- N: Modo normal
  - C: Modo de cine (⇒ página 102)
  - U: Modo del usuario
- Los elementos siguientes también se visualizan cuando usted selecciona "U".

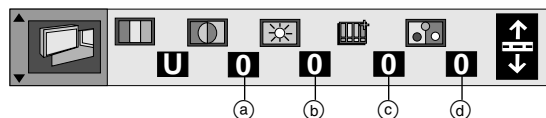

- a) **Contrast** (Contraste) (-7 a +7)
- b) **Brightness** (Brillo) (0 a +15)
- c) **Sharpness** (Nitidez) (-6 a +6)
- d) **Color** (Color) (-7 a +7)

## C Pantalla de lanzadera



- ◀: Reproducción a cámara lenta (Retrosceso) [DVD-A] [DVD-V]
- ||: Pausa
- ▶: Reproducción a cámara lenta (Avance) [DVD-A] [DVD-V] [VCD]
- ◀◀: Búsqueda (Retrosceso)
- ▶▶: Reproducción
- ▶▶▶: Búsqueda (Avance)

### Nota

Los números en ambos lados de la pantalla de lanzadera indican las velocidades máximas de la búsqueda.

### Menú de audio

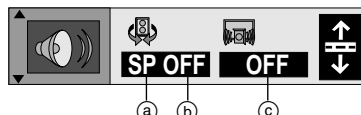

- a) **Modo V.S.S.** [DVD-V] [VCD] (⇒ página 102)  
SP ↔ HP
- b) **Nivel SP/HP** [DVD-V] [VCD] (⇒ página 102)  
1 ↔ 2 ↔ OFF
- c) **CINEMA VOICE MODE** [DVD-V]  
(Dolby Digital, DTS, 3 o más canales solamente)  
ON ↔ OFF  
Cuando seleccione "ON" se elevará el volumen del diálogo procedente del canal central.

### Menús de visualización

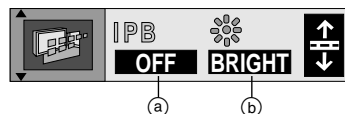

- a) **Visualización IPB** [DVD-V]  
ON ↔ OFF  
Visualiza el tipo de imagen (I/P/B) en el modo de imagen fija.
- b) **Control de iluminación del visualizador**  
Cambia el brillo del visualizador del aparato.  
BRIGHT ↔ DIM ↔ AUTO\* ([DVD-A] [DVD-V] [VCD])  
(Brillante) (Oscuro) (Automático)

\*La visualización se oscurece durante la reproducción, pero brilla cuando se realizan operaciones tales como la reproducción a cámara lenta, la búsqueda o la pausa.

### D Idiomas de audio/subtítulos

|               |                |                 |
|---------------|----------------|-----------------|
| ENG: Inglés   | SVE: Sueco     | CHI: Chino      |
| FRA: Francés  | NOR: Noruego   | KOR: Coreano    |
| DEU: Alemán   | DAN: Danés     | MAL: Malayo     |
| ITA: Italiano | POR: Portugués | VIE: Vietnamita |
| ESP: Español  | RUS: Ruso      | THA: Tailandés  |
| NLD: Holandés | JPN: Japonés   | *: Otros        |

### E Tipo/datos de señal

LPCM/PPCM/□□ Digital/DTS/MPEG: Tipo de señal

k (kHz): Frecuencia de muestreo

b (bit): Número de bits

ch (canal): Número de canales





Ejemplo: 3/2 .1ch

- .1: Señal de altavoz de subgraves (no se visualiza si no hay señales de altavoz de subgraves)
- 0: No hay sonido ambiental
- 1: Sonido ambiental mono
- 2: Sonido ambiental estéreo (izquierdo/derecho)
- 1: Central
- 2: Delantero izquierdo+Delantero derecho
- 3: Delantero izquierdo+Delantero derecho+Central

# Cambio de ajustes

Esta tabla muestra los ajustes para este aparato. Cambie los ajustes según sus preferencias y para adaptar el aparato al ambiente en el que esté siendo utilizado. Estos ajustes se retienen en la memoria hasta que son cambiados, aunque se apague el aparato. Consulte la página 109 para conocer detalles de la operación con menús.

• Los elementos subrayados han sido preajustados en fábrica.

| Menús  | Elementos   | Opciones   |
|--|---|--|
| <b>Disc</b><br>(Disco)<br>              | <b>Audio</b> <u>DVD-A</u> <u>DVD-V</u><br>Elija el idioma de audio preferido.   | <u>English</u> French    German    Italian<br>Spanish    Original* <sup>1</sup> Other * * * * * <sup>2</sup>   |
|  | <b>Subtitle</b> (Subtítulos) <u>DVD-A</u> <u>DVD-V</u><br>Elija el idioma de subtítulos preferido.  | <u>Automatic</u> * <sup>3</sup> English    French    German<br>Italian    Spanish    Other * * * * * <sup>2</sup>  |
|  | <b>Menus</b> (Menús) <u>DVD-A</u> <u>DVD-V</u><br>Elija el idioma preferido para los menús de discos.   | <u>English</u> French    German    Italian<br>Spanish    Other * * * * * <sup>2</sup>  |
|  | <b>Ratings</b> (Calificaciones) <u>DVD-V</u><br>Ajuste un nivel de calificación para limitar la reproducción de DVD de vídeo.<br>• La pantalla de la contraseña se muestra si usted elige los niveles 0 a 7 o si elige "Ratings" cuando se han seleccionado los niveles 0 a 7 (⇒ página 109).<br>• Seleccione "Level 0" para impedir reproducir discos que no tienen niveles de calificación grabados en ellos. | <b>Ajuste de calificaciones</b><br><b>(Cuando se selecciona el nivel 8)</b><br><u>8 No Limit</u> 1 a 7* <sup>4</sup> 0 Lock All<br><hr/> <b>Cambio de calificaciones</b><br><b>(Cuando se selecciona el nivel 0-7)</b><br>Unlock Player    Change Level<br>Change Password    Temporary Unlock |
| <b>Video</b><br>(Vídeo)<br>             | <b>TV Aspect</b> (Aspecto de TV) (⇒ página 30).<br>Elija el ajuste adecuado a su televisor y a sus preferencias.  | <u>4:3 Pan&amp;Scan</u> 4:3 Letterbox    16:9  |
|  | <b>AV1 Output</b> (Salida de AV1) (⇒ página 29).<br>Elija el formato de señal de vídeo que va a salir desde el terminal AV1 SCART.  | <u>Video</u> S-Video    RGB  |
|  | <b>Still Mode</b> (Modo de imagen fija)<br>Especifique el tipo de imagen mostrada cuando se hace una pausa.   | <u>Automatic</u> Field    Frame  |
|  | <b>NTSC Disc Output</b> (Salida de disco NTSC)<br>Elija si van a salir señales PAL 60 o NTSC durante la reproducción de discos NTSC (⇒ página 99).  | PAL60: Cuando se conecta a un televisor PAL.<br>NTSC: Cuando se conecta a un televisor NTSC.   |
| <b>Audio</b><br>                       | <b>Speaker Setting</b> (Ajuste de los altavoces) <u>DVD-A</u> <u>DVD-V</u> (⇒ página 109).<br>Elija los ajustes adecuados a su sistema de audio y ambiente de escucha.  | <u>Multi-channel</u> * <sup>5</sup><br>Presencia y tamaño de los altavoces<br>Tiempo de retardo    Equilibrio de canales<br><hr/> 2-channel* <sup>6</sup>  |
|  | <b>PCM Down Conversion</b> (Conversión descendente PCM) <u>DVD-A</u> <u>DVD-V</u> (⇒ página 110)  | <u>No</u> Yes  |
|  | <b>Dolby Digital</b> <u>DVD-A</u> <u>DVD-V</u> (⇒ página 110)   | <u>Bitstream</u> PCM   |
|  | <b>DTS Digital Surround</b> <u>DVD-A</u> <u>DVD-V</u> (⇒ página 110)  | <u>PCM</u> Bitstream   |
|  | <b>MPEG</b> <u>DVD-A</u> <u>DVD-V</u> (⇒ página 110)  | <u>PCM</u> Bitstream   |
|  | <b>D. Range Compression</b> (Compresión de gama D.) <u>DVD-A</u> <u>DVD-V</u><br>(Dolby Digital solamente)<br>Cambie la gama dinámica para ver tarde durante la noche.  | <u>Off</u> On  |
|  | <b>Audio during Search</b> (Audio durante la búsqueda) <u>DVD-A</u> <u>DVD-V</u> <u>VCD</u><br>Elija si va a tener audio durante la búsqueda.   | <u>On</u> Off* <sup>7</sup>  |
| <b>Display</b><br>(Visualización)<br> | <b>Menu Language</b> (Idioma de menús)<br>Elija el idioma preferido para estos menús y para los mensajes en pantalla.   | <u>English</u> Français    Deutsch    Italiano<br>Español  |
|  | <b>On-Screen Messages</b> (Mensajes en pantalla)<br>Elija si se van a mostrar mensajes en pantalla o no.  | <u>On</u> Off  |
| <b>Others</b><br>(Otros)<br>          | <b>DVD-Video Mode</b> (Modo DVD de vídeo)<br>Seleccione cómo reproducir imágenes contenidas en algunos DVD de audio.* <sup>8</sup><br>El ajuste volverá a "Off" cuando extraiga el disco o apague el aparato.   | <u>Off</u> On  |
|  | <b>Demo</b> (Demostración)<br>Cuando selecciona "On" empieza una demostración de las visualizaciones en pantalla del aparato. La demostración se detiene y el ajuste cambia a "Off" cuando usted pulsa un botón.  | <u>Off</u> On  |

## Observaciones

\*<sup>1</sup> Se seleccionará el idioma original de cada disco.

\*<sup>2</sup> Introduzca un número de código con los botones numerados (⇒ página 111).

\*<sup>3</sup> Si el idioma seleccionado para "Audio" no se encuentra disponible, los subtítulos de ese idioma aparecerán automáticamente si se encuentran disponibles en ese disco.

\*<sup>4</sup> Prohíbe la reproducción de los DVDs de vídeo con las calificaciones correspondientes grabadas en ellos.

\*<sup>5</sup> Cuando están conectados 3 o más altavoces.

\*<sup>6</sup> Cuando se conectan 2 altavoces o un amplificador con un decodificador Dolby Pro Logic.

\*<sup>7</sup> El audio seguirá oyéndose durante la búsqueda con algunos DVD de audio.

\*<sup>8</sup> Off: Los DVD de audio se reproducen como DVD de audio.

On: Se puede reproducir el contenido de DVD de vídeo encontrado en un DVD de audio.

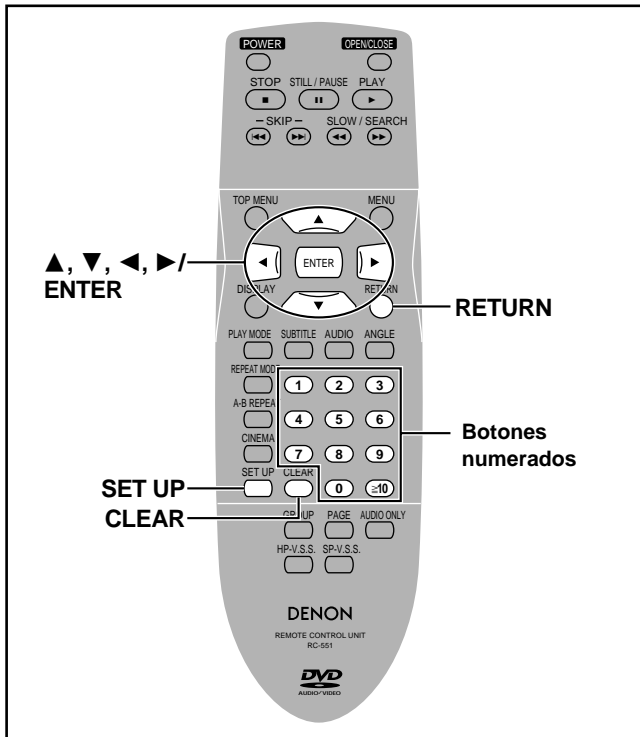

## Procedimientos comunes

### Mando a distancia solamente

Consulte la página 108 para conocer detalles de los menús y de las opciones.

#### 1 Pulse [SET UP] para mostrar los menús.

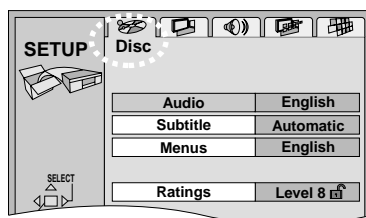

#### 2 Pulse [◀, ▶] para seleccionar la ficha del menú.

La pantalla cambia para visualizar el menú.

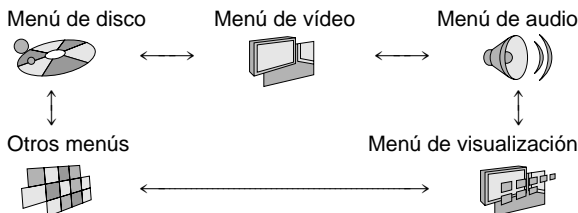

#### 3 Pulse [▲, ▼] para seleccionar el elemento que desee cambiar y pulse [ENTER].

#### 4 Pulse [▲, ▼] para seleccionar la opción y pulse [ENTER].

La pantalla muestra ahora de nuevo el menú.

**Para volver a la pantalla anterior**  
Pulse [RETURN].

**Cuando haya terminado**  
Pulse [SET UP].

## Introducción de una contraseña (Calificaciones)

### DVD-V

La pantalla de contraseña se muestra cuando se seleccionan los niveles 0 a 7.

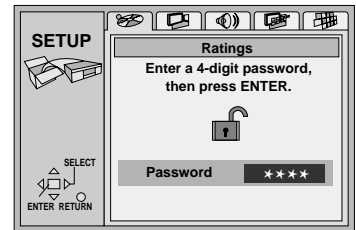

1. Introduzca una contraseña de 4 dígitos con los botones numerados y pulse [ENTER].
  - Si introduce un número equivocado, pulse [CLEAR] para borrarlo antes de pulsar [ENTER].
  - El símbolo del candado aparece cerrado para mostrar que la calificación está bloqueada.
  - **No olvide su contraseña.**
2. Pulse [ENTER] para confirmar los 4 dígitos.

Ahora, cuando introduzca un DVD de vídeo que exceda el límite de calificación que usted ha establecido, en el televisor aparecerá un mensaje. Siga las instrucciones de la pantalla.

## Ajuste de los altavoces

### DVD-A DVD-V

Cambie **presencia y tamaño de los altavoces** (a), **tiempo de retardo** (b) y **equilibrio de los canales** (c) para adaptarlos a los altavoces que haya conectado.

Estos ajustes no son necesarios cuando usted selecciona "2-channel" (sólo están conectados dos altavoces).

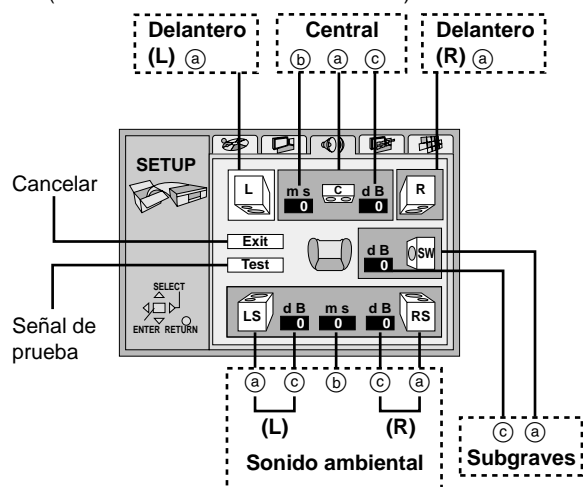

### Presencia y tamaño de los altavoces (a)

1. Pulse [▲, ▼, ◀, ▶] para seleccionar el elemento y pulse [ENTER].
2. Pulse [▲, ▼] para seleccionar el ajuste y pulse [ENTER].

Ejemplos de iconos: Altavoz de sonido ambiental (L)



Grande Pequeño No

**Grande:** Cuando el altavoz es compatible con la reproducción de frecuencias bajas (menos de 100 Hz).

**Pequeño:** Cuando el altavoz no es compatible con la reproducción de frecuencias bajas.

El ajuste del tamaño para los altavoces delanteros se determina automáticamente mediante el ajuste del altavoz de subgraves.

**Tiempo de retardo (b)**

**DVD-V (Dolby Digital, altavoces central y de sonido ambiental solamente)**

Para escuchar de forma óptima el sonido de 5.1 canales, todos los altavoces, a excepción del altavoz de subgraves, deberán estar a la misma distancia de la posición del asiento. Si tiene que colocar el altavoz central o los altavoces de sonido ambiental más cerca de la posición del asiento, ajuste el tiempo de retardo para compensar la diferencia.

Si las distancias (d) (desde el altavoz central) y (f) (desde los altavoces de sonido ambiental) son las mismas o superiores a la distancia (e) (desde los altavoces delanteros), deje el tiempo de retardo en "0", el preajuste de fábrica.

Si la distancia (d) o (f) es inferior a la distancia (e), encuentre la diferencia en la tabla pertinente y cambie al ajuste recomendado.

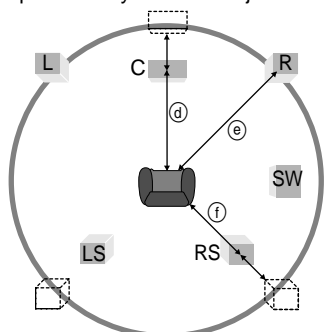

**Cambio del tiempo de retardo**

1. Pulse [**▲**, **▼**, **◀**, **▶**] para seleccionar el cuadro del tiempo de retardo y pulse [**ENTER**].
2. Pulse [**▲**, **▼**] para ajustar el tiempo de retardo y pulse [**ENTER**].

• **Altavoz central**

| Diferencia             | Ajuste |
|------------------------|--------|
| 50 cm aproximadamente  | 1,3 ms |
| 100 cm aproximadamente | 2,6 ms |
| 150 cm aproximadamente | 3,9 ms |
| 200 cm aproximadamente | 5,3 ms |

• **Altavoces de sonido ambiental**

| Diferencia             | Ajuste  |
|------------------------|---------|
| 200 cm aproximadamente | 5,3 ms  |
| 400 cm aproximadamente | 10,6 ms |
| 600 cm aproximadamente | 15,9 ms |

**Equilibrio de canales (c)**

1. Pulse [**▲**, **▼**, **◀**, **▶**] para seleccionar "Test" y pulse [**ENTER**]. Sale una señal de prueba desde cada altavoz, empezando por el altavoz delantero izquierdo y siguiendo hacia la derecha. DERANTERO (L) → CENTRAL → DERANTERO (R)

↑ SONIDO AMBIENTAL (L) ← SONIDO AMBIENTAL (R) ↓

2. Mientras escucha la señal de prueba, pulse [**▲**, **▼**] para ajustar el volumen del altavoz central y de los altavoces de sonido ambiental de forma que tengan el mismo volumen aparente que el de los altavoces delanteros.  
(Los altavoces delanteros no se pueden ajustar aquí.)

3. Pulse [**ENTER**].

Las señales de prueba se detienen.

**Nota**

Del altavoz de subgraves no sale señal. Para ajustar su volumen, reproduzca algo y luego vuelva a esta pantalla para ajustar el volumen según sus gustos.

**Cuando haya terminado**

Pulse [**▲**, **▼**, **◀**, **▶**] para seleccionar "Exit" y pulse [**ENTER**].

**Nota**

El aparato tal vez no pueda efectuar la salida ajustada aquí debido a limitaciones impuestas por el propio aparato o por el disco que está siendo reproducido. (En estos casos se enciende el indicador "P.PCM" o se apaga el indicador "D.MIX" en el visualizador fluorescente.)

**Salida digital**

**DVD-A DVD-V**

Cambie los ajustes cuando haya conectado el equipo a través del terminal DIGITAL OUT (OPTICAL) de este aparato.

**PCM Down Conversion (Conversión descendente PCM)**

Seleccione cómo va a dar salida a las señales de audio de alta calidad (frecuencias de muestreo de 96 kHz y 88,2 kHz) de los discos que no tienen protección de derechos de autor. Elija los ajustes que se adapten al equipo que usted ha conectado.

| Equipo (Capaz de manejar 88,2 kHz o más) | Ajuste   | Salida de audio                          |
|--|----------|--|
| Sí                                       | No       | Salida tal como es                       |
| No                                       | Yes (Sí) | Muestreo descendente a 48 kHz o 44,1 kHz |

**Notas**

- Algunos equipos no pueden manejar señales de 88,2 kHz aunque sí puedan manejar señales de 96 kHz. Lea cuidadosamente las instrucciones de funcionamiento del equipo.
- Las señales se muestrean en sentido descendente a 48 kHz o 44,1 kHz, a pesar de los ajustes hechos arriba, si tienen una frecuencia de muestreo de 176,4 kHz o más o están protegidas por derechos de autor.

**Dolby Digital, DTS Digital Surround y MPEG**

**Bitstream:** Seleccione esto si el equipo que usted conectó puede decodificar la señal.

(Preajuste de fábrica para Dolby Digital)

**PCM:** Seleccione esto si el equipo que usted conectó no puede decodificar la señal.

(Preajuste de fábrica para DTS Digital Surround y MPEG)

**IMPORTANTE**

Si el equipo que usted conectó no puede decodificar las señales, el ajuste deberá cambiarse a PCM. Si no, este aparato dará salida a señales que el equipo no puede procesar, produciendo niveles altos de ruido que pueden dañar sus oídos o los altavoces.

## Lista de códigos de idiomas

|                       |                       |                   |                      |                          |                  |
|-----------------------|-----------------------|-------------------|----------------------|--------------------------|------------------|
| Abkhazian: 6566       | Catalán: 6765         | Georgiano: 7565   | Kurdo: 7585          | Persa: 7065              | Tajik: 8471      |
| Afar: 6565            | Coreano: 7579         | Griego: 6976      | Laosiano: 7679       | Polaco: 8076             | Tamil: 8465      |
| Afrikaans: 6570       | Corso: 6779           | Groenlandés: 7576 | Latín: 7665          | Portugués: 8084          | Tártaro: 8484    |
| Aimara: 6588          | Croata: 7282          | Guarani: 7178     | Letón: 7686          | Quechua: 8185            | Telugu: 8469     |
| Albano: 8381          | Checo: 6783           | Gujarati: 7185    | Lingala: 7678        | Rhaeto-<br>Romance: 8277 | Tibetano: 6679   |
| Alemán: 6869          | Chino: 9072           | Hausa: 7265       | Lituano: 7684        | Rumano: 8279             | Tigrinya: 8473   |
| Ameharic: 6577        | Danés: 6865           | Hebreo: 7387      | Macedonio: 7775      | Ruso: 8285               | Tonga: 8479      |
| Árabe: 6582           | Eslovaco: 8375        | Hindi: 7273       | Malagasy: 7771       | Samoano: 8377            | Turcomano: 8482  |
| Armenio: 7289         | Esloveno: 8376        | Holandés: 7876    | Malayalam: 7776      | Sánscrito: 8365          | Turkment: 8475   |
| Assamese: 6583        | Español: 6983         | Húngaro: 7285     | Malayo: 7783         | Serbio: 8382             | Twi: 8487        |
| Azerbaiyano: 6590     | Esperanto: 6979       | Indonesio: 7378   | Maltés: 7784         | Serbocroata: 8372        | Ucraniano: 8575  |
| Bashkir: 6665         | Estonio: 6984         | Inglés: 6978      | Maori: 7773          | Shona: 8378              | Urdu: 8582       |
| Bengalí; bangla: 6678 | Faroese: 7079         | Interlingua: 7365 | Marathi: 7782        | Sindi: 8368              | Uzbeko: 8590     |
| Bielorruso: 6669      | Finés: 7073           | Irlandés: 7165    | Moldavo: 7779        | Singhalese: 8373         | Vasco: 6985      |
| Bihari: 6672          | Fiyiano: 7074         | Islandés: 7383    | Mongol: 7778         | Somali: 8379             | Vietnamita: 8673 |
| Birmanio: 7789        | Francés: 7082         | Italiano: 7384    | Nauru: 7865          | Suahili: 8387            | Volapük: 8679    |
| Bretón: 6682          | Frisio: 7089          | Japonés: 7465     | Nepalí: 7869         | Sudanés: 8385            | Wolof: 8779      |
| Búlgaro: 6671         | Gaélico escocés: 7168 | Javanés: 7487     | Noruego: 7879        | Sueco: 8386              | Xhosa: 8872      |
| Butanés: 6890         | Galés: 6789           | Kannada: 7578     | Oriya: 7982          | Tagalo: 8476             | Yiddish: 7473    |
| Cachemir: 7583        | Gallego: 7176         | Kazajstano: 7575  | Panjabi: 8065        | Tailandés: 8472          | Yoruba: 8979     |
| Camboyano: 7577       |                       | Kirguiz: 7589     | Pashto, pushto: 8083 |                          | Zulú: 9085       |

Ciertas características de audio de este producto están fabricadas bajo autorización de Desper Products, Inc.

Fabricado bajo licencia de Dolby Laboratories. "Dolby", "Pro Logic" y el símbolo con una doble D son marcas comerciales de Dolby Laboratories.

Fabricado bajo licencia de Digital Theater Systems, Inc. Patentes de los EE.UU. números 5,451,942, 5,956,674, 5,974,380 y 5,978,762, y otras patentes mundiales expedidas y pendientes. "DTS" y "DTS Digital Surround" son marcas registradas de Digital Theater Systems, Inc. © 1996, 2000 Digital Theater Systems, Inc. Todos los derechos reservados.

Este producto incorpora tecnología de protección de los derechos de autor que a su vez está protegida por reivindicaciones de métodos de ciertas patentes de los EE.UU. y otros derechos de propiedad intelectual propiedad de Macrovision Corporation y otros propietarios de derechos. La utilización de esta tecnología de protección de los derechos de autor debe contar con la autorización de Macrovision Corporation, y debe ser utilizada solamente en el hogar y otros lugares de visión limitada a menos que Macrovision Corporation autorice lo contrario. La inversión de la tecnología o el desmontaje están prohibidos.

Antes de acudir en busca de ayuda para reparar el presente aparato, convendrá revisar el cuadro que sigue para determinar si es posible solucionar el desperfecto de la forma expuesta a continuación. Una simple verificación o ajuste puede eliminar el problema y hacer que el aparato funcione.

Si tiene alguna duda o si, aún después de haber hecho las revisiones expuestas, el desperfecto no se llegara a solucionar, consulte a su distribuidor para que le dé instrucciones.

Las páginas de referencia se muestran mediante números en el interior de círculos negros 26.

## Alimentación

|   |  |
|---|--|
| <b>No hay alimentación.</b>                                     | <ul style="list-style-type: none"> <li>● Inserte firmemente la clavija del cable de alimentación de CA en la toma de corriente. 26</li> </ul>  |
| <b>El aparato se pone automáticamente en el modo de espera.</b> | <ul style="list-style-type: none"> <li>● Para ahorrar energía, el aparato se pone automáticamente en el modo de espera después de pasar 30 minutos aproximadamente en el modo de parada. Vuelva a conectar la alimentación.</li> </ul> |

## Funcionamiento

|   |   |
|---|---|
| <b>No hay respuesta al pulsar los botones.</b>  | <ul style="list-style-type: none"> <li>● Algunas operaciones pueden estar prohibidas por el disco.</li> <li>● El aparato tal vez no funcione correctamente debido a descargas eléctricas en la atmósfera, electricidad estática o algún otro factor externo.</li> </ul> <p><b>Procedimiento de reposición:</b><br/>Pulse [POWER] para poner el aparato en el modo de espera y luego conecte de nuevo la alimentación. De otra forma, pulse [POWER] para poner el aparato en el modo de espera, desconecte el cable de alimentación de CA y luego vuelva a conectarlo.</p>                 |
| <b>No pueden realizarse operaciones con el mando a distancia.</b>   | <ul style="list-style-type: none"> <li>● Compruebe que las pilas estén correctamente instaladas. 27</li> <li>● Las pilas están agotadas: Reemplácelas por otras nuevas. 27</li> <li>● Apunte el mando a distancia hacia el sensor del mando a distancia y utilícelo. 27</li> </ul>  |
| <b>La reproducción no empieza a pesar de pulsar [▶] (PLAY). La reproducción empieza pero se detiene inmediatamente.</b> | <ul style="list-style-type: none"> <li>● Se ha formado condensación: Espere entre 1 y 2 horas a que se evapore.</li> <li>● Este aparato no puede reproducir discos que no sean DVD de audio, DVD de vídeo, CD de vídeo y CD. 99</li> <li>● Este aparato no puede reproducir DVDs con un número de región diferente del "2", "ALL" o con múltiples números de región incluyendo el "2".</li> <li>● El disco puede estar sucio y necesitar ser limpiado.</li> <li>● Asegúrese de que el disco esté instalado con la etiqueta del lado que va a ser reproducido hacia arriba. 100</li> </ul> |
| <b>No se puede seleccionar idioma alternativo.</b>  | <ul style="list-style-type: none"> <li>● Con discos que no tienen más de un idioma no se selecciona un idioma alternativo.</li> <li>● En el caso de algunos discos, el idioma alternativo no se puede seleccionar con [AUDIO] o [SUBTITLE]. Intente seleccionarlo desde el menú del disco si se encuentra uno disponible. 100</li> </ul>  |
| <b>No hay subtítulos.</b>   | <ul style="list-style-type: none"> <li>● Los subtítulos sólo aparecen con los discos que los tienen.</li> <li>● Los subtítulos desaparecen del televisor. Visualice los subtítulos. 105</li> </ul>  |
| <b>La pista de sonido y/o el idioma de los subtítulos no es el seleccionado en los menús SETUP.</b>                     | <ul style="list-style-type: none"> <li>● El idioma no está grabado en el disco.</li> </ul>  |
| <b>El ángulo no puede ser cambiado.</b>   | <ul style="list-style-type: none"> <li>● Esta función depende de la disponibilidad del programa. Aunque un disco tenga un número de ángulos grabados, estos ángulos podrán estar grabados para escenas específicas solamente. 105</li> </ul>  |
| <b>El CINEMA VOICE MODE no produce ningún efecto.</b>   | <ul style="list-style-type: none"> <li>● Esta función no se activa cuando el aparato da salida a señales de flujo de bits.</li> </ul>   |
| <b>Ha olvidado su contraseña de calificaciones.</b><br>Reponga todos los ajustes a los preajustes de fábrica.           | <ul style="list-style-type: none"> <li>● Durante la parada, mantenga pulsados [◀◀] y [■] en el aparato y luego mantenga pulsado también [▲] en el aparato hasta que "Initialized" desaparezca del televisor. Apague el aparato y vuelva a encenderlo. Todos los ajustes volverán a los valores predeterminados.</li> </ul>  |

## Sonido

|   |  |
|---|--|
| <b>No hay sonido. Sonido distorsionado.</b>       | <ul style="list-style-type: none"> <li>● Compruebe las conexiones. 29, 131, 133, 135</li> <li>● Compruebe el volumen del equipo que haya conectado.</li> <li>● Asegúrese de que los ajustes de entrada para el televisor y el sistema estéreo estén bien hechos.</li> <li>● Si ha conectado este aparato a un amplificador a través de los terminales AUDIO OUT (5.1 canales), vaya al menú de Audio en los menús SETUP y cambie "Speaker Setting" (Ajuste de los altavoces) según sus altavoces. Seleccione el icono grande o pequeño para todos los altavoces que usted haya conectado. 109</li> <li>● Desactive el V.S.S. si causa distorsión. 102</li> <li>● La salida de este aparato es en estéreo (2 canales) cuando está activado el V.S.S. Desactive el sonido ambiental avanzado si está utilizando tres o más altavoces. 102</li> <li>● Debido a las especificaciones de algunos tipos de televisor, el vídeo y el audio tal vez se corten cuando usted active la función AUDIO ONLY. 102</li> <li>● Si se apaga el indicador "D.MIX" en el visualizador fluorescente mientras se reproduce un disco DVD de audio multicanal, el sonido sólo saldrá por los altavoces especificados por el disco. Lea las instrucciones del disco para conocer más detalles.</li> </ul> |
| <b>Sale un sonido muy agudo de los altavoces.</b> | <ul style="list-style-type: none"> <li>● Si ha conectado este aparato a otro equipo a través del terminal DIGITAL OUT, asegúrese de haber seleccionado los ajustes correctos para "Dolby Digital", "DTS Digital Surround" y "MPEG" en el menú Audio de los menús SETUP. 110</li> </ul>   |



## Imagen

|   |  |
|---|--|
| Imagen distorsionada.   | <ul style="list-style-type: none"> <li>● Durante BÚSQUEDA es normal que se produzca algo de distorsión.</li> <li>● La pantalla podrá distorsionarse brevemente cuando usted active y desactive la función AUDIO ONLY. 102</li> </ul>   |
| No hay imagen.  | <ul style="list-style-type: none"> <li>● Asegúrese de que el equipo esté conectado correctamente. 29</li> <li>● Asegúrese de que el televisor esté encendido.</li> <li>● Asegúrese de que el ajuste de entrada de vídeo del televisor (ej.: VIDEO 1) esté bien hecho.</li> </ul>   |
| La imagen mostrada en el televisor no es normal. (Los lados de la imagen están cortados o aparecen bandas negras en la parte superior e inferior de la pantalla.) | <ul style="list-style-type: none"> <li>● Vaya al menú Video en la pantalla SETUP y cambie "TV Aspect" para adaptarlo a su televisor. También puede que tenga que cambiar el modo de la pantalla en el propio televisor. 30</li> <li>● Asegúrese de que el aparato esté conectado directamente al televisor, y no esté conectado a través de una videograbadora.</li> </ul> |
| La calidad de la imagen es pobre.   | <ul style="list-style-type: none"> <li>● Compruebe los ajustes en el menú de vídeo de la pantalla GUI. 107</li> </ul>  |
| Los menús SETUP y otras pantallas mostradas en el televisor se visualizan mal. Los colores aparecen difuminados.  | <ul style="list-style-type: none"> <li>● El aparato y el televisor utilizan diferentes sistemas de vídeo. Utilice un televisor multisistema o PAL.</li> </ul>  |

## Visualizaciones

|   |  |
|---|--|
| Aparece "NO PLAY" en el visualizador del aparato.                                     | <ul style="list-style-type: none"> <li>● Insertó un disco que el aparato no puede reproducir; inserte uno que pueda reproducirlo. 99</li> </ul>  |
| No hay visualización en la pantalla.  | <ul style="list-style-type: none"> <li>● Vaya al Display en los menús SETUP y seleccione "On" para "On-Screen Messages". 108</li> </ul>  |
| Las pantallas GUI no se visualizan o sólo se visualizan parcialmente en el televisor. | <ul style="list-style-type: none"> <li>● Pulse [▲, ▼] mientras resalta el icono del extremo derecho para moverlos hacia abajo. 106</li> </ul>  |
| El menú del disco se visualiza en un idioma diferente.                                | <ul style="list-style-type: none"> <li>● Vaya al Disc en los menús SETUP y seleccione el idioma preferido para "Menus". 108</li> </ul>   |
| No hay reproducción con menús.  | <ul style="list-style-type: none"> <li>● Los menús sólo se visualizan si están grabados en el disco.</li> </ul>  |
| En el visualizador del aparato aparece "CHECK THE DISC".                              | <ul style="list-style-type: none"> <li>● El disco está sucio. Límpielo.</li> </ul>   |
| En el visualizador del aparato aparece "ERROR".                                       | <ul style="list-style-type: none"> <li>● La pista que está reproduciéndose ha sido grabada con un sistema que no es estándar.</li> </ul>   |
| En el visualizador del aparato aparece "H□□".<br>□□ significa número.                 | <ul style="list-style-type: none"> <li>● Es probable que se haya producido un problema. El número posterior a la "H" depende del estado del aparato.<br/><b>Procedimiento de reposición:</b><br/>Pulse [POWER] para poner el aparato en el modo de espera y luego conecte de nuevo la alimentación. De otra forma, pulse [POWER] para poner el aparato en el modo de espera, desconecte el cable de alimentación de CA y luego vuelva a conectarlo.</li> <li>● Si los números de servicio no desaparecen, anótelos y póngase en contacto con el personal de servicio cualificado.</li> </ul> |
| En el visualizador del aparato aparece "NO DISC".                                     | <ul style="list-style-type: none"> <li>● No ha insertado un disco; insértelo.</li> <li>● No ha insertado correctamente el disco; insértelo correctamente. 100</li> </ul>   |

# Kära kund

Tack för valet av denna apparat.

Läs igenom bruksanvisningen noga för bästa resultat och för säkerhets skull.

Handgreppen beskrivs huvudsakligen med användning av fjärrkontrollen i denna bruksanvisning, men handgreppen kan också utföras från huvudenheten om kontrollerna är de samma.

## Innehållsförteckning

### Att sätta igång

|  |    |
|--|----|
| 1 Tillbehör .....                        | 26 |
| 2 Fjärrkontrollen .....                  | 27 |
| 3 Anslutning till en TV-apparat .....    | 28 |
| 4 Att välja TV-apparatens skärmtyp ..... | 30 |
| 5 Referensguide för kontrollerna .....   | 32 |

|  |     |
|--|-----|
| Säkerhetsåtgärder .....  | 114 |
| Underhåll .....  | 114 |
| Skivinformation .....  | 115 |
| Grundläggande avspelning .....   | 116 |
| Fortsättningsfunktionen .....  | 116 |
| Att hoppa över kapitel eller spår .....  | 117 |
| Att titta ruta för ruta .....  | 117 |
| Snabbspelning framåt och bakåt—SÖKNING .....   | 117 |
| Långsam avspelning .....   | 117 |
| Att starta avspelningen från vald titel eller valt spår .....  | 117 |
| Att välja grupper för avspelning .....   | 117 |
| Att välja stillbilder—överhoppning av sidor .....  | 118 |
| Att ändra bildkvaliteten för att titta på spelfilmer—CINEMA .....  | 118 |
| För att njuta av ett ljud med ännu bättre kvalitet—AUDIO ONLY (endast ljud) .....                            | 118 |
| Att njuta av virtuella surroundeffekter med 2 högtalare eller hörlurar—VIRTUAL SURROUND SOUND (V.S.S.) ..... | 118 |
| Att använda hörlurar .....   | 118 |
| Att ändra avspelningssekvensen .....   | 119 |
| Avspelning av alla grupper/Programmerad avspelning/Sluppmässig avspelning .....                              | 119 |
| Upprepad avspelning .....  | 120 |
| Upprepad avspelning av A-B/Upprepad avspelning .....   | 120 |
| Att ändra ljudspår, textningsspråk och vinklar .....   | 121 |
| Att använda GUI (Graphical User Interface)-skärmar .....   | 122 |
| Allmänna procedurer .....  | 122 |
| Information om skivan .....  | 122 |
| Information om enheten/Skärm för bildmatning .....   | 123 |
| Att ändra inställningarna .....  | 124 |
| Allmänna procedurer .....  | 125 |
| Inmatning av lösenord (Ratings) .....  | 125 |
| Högtalarinställning .....  | 125 |
| Digital signalutmatning .....  | 126 |
| Felsökningsschema .....  | 128 |
| Hemmabio .....   | 130 |
| Tekniska data .....  | 139 |

## Säkerhetsåtgärder

### Placering

Ställ upp enheten på en plan yta där det inte utsätts för direkt solljus, höga temperaturer, hög luftfuktighet och kraftiga vibrationer. Dessa förhållanden kan skada höljet och andra komponenter, och därmed förkorta enhetens livslängd.

Ställ inga tunga saker på enheten.

### Spänning

Använd inte högspänningskällor. Dessa kan överbelasta enheten och orsaka en eldsvåda.

Använd inte en likspänningskälla. Kontrollera noggrannt spänningskällan när enheten ska användas på en båt eller annan plats där likspänning används.

### Skydd av nätsladd

Se till att nätsladden är ordentligt ansluten och att den inte är skadad. Bristfällig anslutning och skador på sladden kan orsaka eldsvåda eller elektriska stötar. Dra eller böj inte i sladden. Ställ inga tunga saker på sladden.

Ta ett fast grepp om kontakten när nätsladden ska dras ut. Att dra i sladden kan orsaka en elektrisk stöt.

Hantera inte kontakten med våta händer. Detta kan orsaka en elektrisk stöt.

### Främmande föremål

Låt inte föremål av metall falla ned inuti enheten. Detta kan orsaka en elektrisk stöt eller bristande funktion.

Låt inte vätskor hamna inuti enheten. Detta kan orsaka en elektrisk stöt eller bristande funktion. Om detta skulle hända bör enheten omedelbart kopplas loss från nätdelen och återförsäljaren kontaktas.

Spraya inte insektsmedel på eller i enheten. Dessa innehåller lättantändliga gaser som kan antändas om de sprayas på enheten.

### Service

Försök inte reparera denna enhet på egen hand. Om ljudet avbryts, om indikatorer inte lyser upp, om rökutveckling sker, eller om något annat problem som inte berörs i denna handledning inträffar, bör du kontakta din återförsäljare eller ett auktoriserat servicecentrum. Elektriska stötar eller skada på enheten kan förekomma om enheten repareras, tas isär eller sätts ihop av icke kvalificerade personer.

Utöka livslängden genom att koppla loss enheten från kraftkällan när den inte ska användas under en längre period.

Placera inte enheten på förstärkare eller annan utrustning som kan bli varm.

Värmen kan skada enheten.

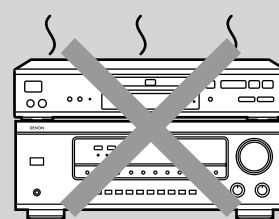

### Underhåll

Använd en mjuk, torr tygduk för att torka av anläggningen.

- Använd aldrig alkohol, målarthinner eller ren bensin för att rengöra apparaten.
- Innan du använder en kemiskt preparerad tygduk, läs instruktionerna som följer med tygduken ordentligt.

## ■ Vilka skivor som kan spelas

| DVD-ljudskivor  | DVD-videoskivor   | DVD-R-skivor  | CD-videoskivor  | CD-ljudskivor   |
|---|---|---|---|---|
|  |  |  |  |  |
| Indikering som används i bruksanvisningen   |   |   |   |   |
|  |  |  |  |   |

Använd inte skivor med oregelbunden form (t.ex. hjärtformade skivor), eftersom denna typ av skivor kan skada enheten.

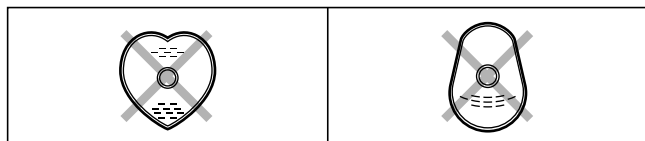

## ■ Försiktighetsåtgärder i samband med hanteringen

- Skriv inte på etikettsidan med en kulspeppenna eller något annat skrivdon.
- Använd inte rengöringsprejer för vinylskivor, bensin, thinner, vätskor för att motverka statisk elektricitet eller andra lösningsmedel.
- Sätt inte på etiketter eller klisterlappar på skivorna. (Använd inte skivor med synligt klister från tejp, eller med delar kvar från borttagna klisterlappar.)
- Använd inte skrapskydd eller andra skydd än de som anges för användning tillsammans med den här enheten.
- Använd inte skivor med etiketter som är tryckta på etikettskrivare som finns i handeln.

## ■ Skivor som inte kan spelas

DVD-ROM, DVD-RAM, CD-ROM, CDV, CD-G, +RW, DVD-RW, CVD, SVCD, SACD, Divx videoskivor och CD-fotoskivor.

## ■ DVD-skivor som kan spelas

 Den här enheten har en dekodare för Dolby Digital, så du kan spela skivor med denna markering.

 Den här enheten har en dekodare för DTS, så du kan spela skivor med denna markering.

## ■ DVD-R-skivor

DVD-R-skivor som är inspelade och slutbehandlade på en DVD-videospelare spelas av som DVD-videoskivor på den här enheten.

Det kan förekomma att det inte går att spela denna typ av skivor, på grund av skivtypen eller hur inspelningen har gjorts.

## ■ Videosystem

Den här enheten kan spela både PAL- och NTSC-videosystem. För att kunna titta på PAL eller NTSC måste dock din TV passa det system som används på skivan.

PAL-skivor återges inte korrekt på TV-apparater avsedda för NTSC. NTSC-skivor återges som de ska på TV-apparater för PAL-systemet, om videosignalen omvandlas till PAL 60 (➔ sidan 124, Video-NTSC Disc Output).

## ■ Regionshanteringsinformation

Denna apparat styrs av den regionshanteringsinformation som finns inspelad på DVD-skivor.

- Regionskoden för den här apparaten är "2".
- Det går att spela skivor som är märkta med regionskoden "2" eller "ALL" (alla regioner).

Exempel:



### Avspelning av DVD-skivor och CD-videoskivor

Producenten av dessa skivtyper kan bestämma hur de ska spelas av, och det går därför inte alltid att kontrollera avspelningen på det sätt som beskrivs i den här bruksanvisningen. Läs skivans anvisningar noggrant.

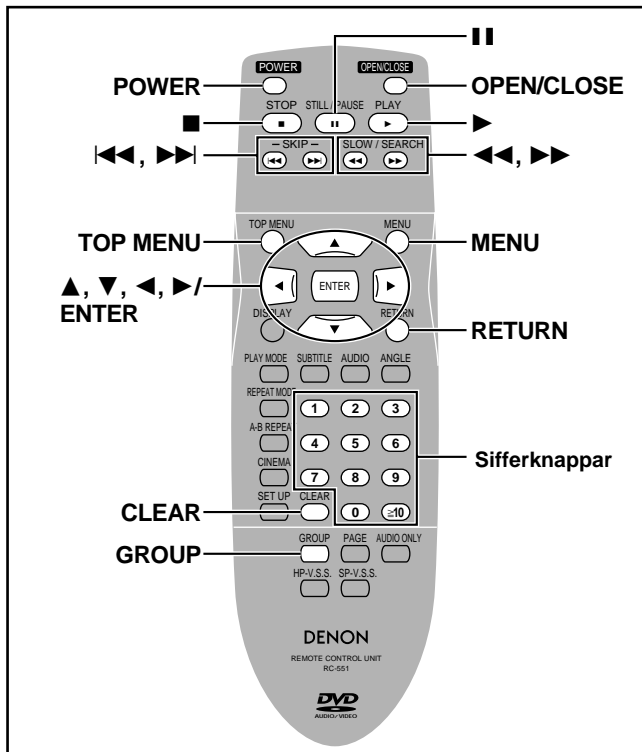

DVD-A DVD-V VCD CD

## Förberedelse

Sätt på TV-apparaten och välj den videoingång på TV-apparaten som passar för de anslutningar av skivspelaren som har gjorts.

- 1 Tryck på [POWER] för att sätta på enheten.
- 2 Tryck på [OPEN/CLOSE] för att öppna skivfacket.
- 3 Lägg i skivan i skivfacket.

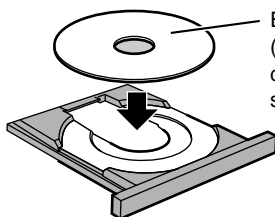

Etiketten måste vara vänd uppåt. (Med dubbelsidiga skivor lägger du i skivan så att den sida du vill spela är vänd uppåt.)

- 4 Tryck på [▶] (PLAY).  
Skivfacket stängs och avspelningen börjar.

## ■ För att stoppa avspelningen

Tryck på [■] (⇒ "Fortsättningsfunktionen" till höger).

## ■ För att göra paus i avspelningen

Tryck på [||] under avspelningen.

Tryck på [▶] (PLAY) för att återuppta avspelningen.

## Avspelning av CD-R och CD-RW

Den här enheten kan spela av CD-R- och CD-RW-ljudskivor på formatet CD-DA (digitala ljudsignaler) och CD-videoskivor, som har slutbehandlats\* efter att inspelningen avslutades. Det kan förekomma att vissa CD-R- och CD-RW-skivor inte kan spelas på grund av inspelningens förhållanden.

\*Slutbehandling är en process som gör att CD-R- och CD-RW-spelare kan spela av CD-R- och CD-RW-ljudskivor.

## Observera

### ● Om "⊙" visas på TV-apparaten

Operationen tillåts inte av enheten eller skivan.

● Skivan fortsätter att rotera medan en meny visas, även efter att du har spelat färdigt en viss del. Tryck på [■] när du är färdig, för att spara enhetens motor och din TV-skärm.

● Volymen kan i vissa fall vara lägre vid avspelningen av DVD-skivor än vid avspelningen av andra skivor och under TV-sändningar.

Om du har skruvat upp volymen på TV-apparaten eller förstärkaren bör du se till att du sänker volymen igen innan du spelar någon annan källa så att det inte uppstår en plötslig ökning av volymen.

## ■ Funktionen för automatisk avstängning av strömmen

Enheten kopplar över till standbyläget efter ungefär 30 minuter i stoppläget.

## När en menyskärm visas på TV-apparaten

DVD-A DVD-V VCD

## Tryck på sifferknapparna för att välja en meny punkt.

### För att välja ett 2-siffrigt nummer

Exempel: För att välja punkt 23 trycker du på [≥10] ⇒ [2] ⇒ [3].

● När du spelar DVD-skivor kan du även använda [▲, ▼, ◀, ▶] för att välja meny punkter. Tryck på [ENTER] för att bekräfta valet.

Avspelningen av den valda meny punkten börjar därefter.

### Andra knappar som används för att styra menyerna

Läs skivans anvisningar för närmare detaljer angående användningen.

[▶▶]: Visar nästa meny.

[◀◀]: Visar föregående meny.

[RETURN]: Visar menyskärmen. **VCD**

[TOP MENU]: Visar den första menyskärmen. **DVD-A DVD-V**

[MENU]: Visar menyskärmen. **DVD-V**

## Fortsättningsfunktionen

DVD-A DVD-V VCD CD

Den position där du stoppade avspelningen finns lagrad i enheten så länge "▷" blinkar på enhetens display.

Medan "▷" blinkar på enhetens display kan du trycka på [▶] (PLAY) för att starta avspelningen från den punkt där du stoppade.

När du spelar DVD-videoskivor visas meddelandet "Press PLAY to Chapter Review".

Tryck på [▶] (PLAY) medan detta meddelande visas, och den inledande delen av varje kapitel, upp till det aktuella kapitlet, spelas av. Normal avspelning återupptas från den punkt där du stoppade avspelningen.

(Denna funktion fungerar endast inom en titel.)

Om du inte trycker på [▶] (PLAY) så försvinner meddelandet, och avspelningen startar från den punkt där du stoppade.

### För att avbryta

Tryck på [■] tills "▷" försvinner från enhetens display.

## Observera

● Fortsättningsfunktionen fungerar inte om skivans avspelningstid inte visas.

● Positionen raderas när skivfacket öppnas.

## Att hoppa över kapitel eller spår

DVD-A DVD-V VCD CD

Under avspelning eller i pausläget

Tryck på [**◀◀**] eller [**▶▶**].

- Varje intryckning ökar antalet hopp.

## Att titta ruta för ruta

DVD-A DVD-V VCD

Endast med fjärrkontrollen

I pausläget

Tryck på [**◀**] eller [**▶**].

Bildrutan ändras varje gång du trycker in endera av knapparna.

- Bildrutorna ändras i följd om du håller knappen intryckt.
- Genom att trycka på [**■**] aktiveras också knappen intrycktfremmatningen ruta för ruta.

## Snabbspelning framåt och bakåt— SÖKNING

DVD-A DVD-V VCD CD

Under avspelningen

Tryck på [**◀◀**] eller [**▶▶**].

Med de flesta skivor hörs ljudet under sökningen. Du kan stänga av ljudet om du föredrar det (⇒ sidan 124, Audio—Audio during Search).

## Långsam avspelning

DVD-A DVD-V VCD

I pausläget

Tryck på [**◀◀**] eller [**▶▶**].

### Observera

- Hastigheten för sökning och långsam avspelning ökar i upp till 5 steg.
- Tryck på [**▶**] (PLAY) för att fortsätta spela skivan på vanligt sätt.
- Du kan inte gå bakåt på CD-videoskivor under avspelning ruta för ruta och långsam avspelning.
- Att titta ruta för ruta och långsam avspelning fungerar endast för de rörliga bilderna på DVD-ljudskivor.

### När du spelar CD-videoskivor med avspelningskontroll

Det kan hända att du kommer till en menyskärm när du trycker på någon av knapparna för att utföra hopp, sökning eller långsam avspelning.

## Att starta avspelningen från vald titel eller valt spår

DVD-A DVD-V VCD CD

Endast med fjärrkontrollen

Tryck på sifferknapparna för att välja titel eller spår.

För att välja ett 2-siffrigt nummer

Exempel: För att välja spår 23 trycker du på [ $\geq 10$ ] ⇒ [2] ⇒ [3].

Avspelningen startar från den titel eller det spår som du har valt.

### Observera

- Med vissa skivor fungerar denna funktion endast när skivan är i stoppläget.
- Med vissa skivor fungerar inte denna funktion.

## Att välja grupper för avspelning

DVD-A

Spåren på DVD-ljudskivor är indelade i grupper. Hur dessa grupper spelas skiljer sig från skiva till skiva, så du bör läsa de anvisningar som medföljde skivan för detaljer.

**1** Tryck på [**GROUP**].

Gruppnumret ändras varje gång du trycker på knappen.



**2** Tryck på [**ENTER**].

**3** Tryck på sifferknapparna för att välja spårnummer, och tryck sedan på [**ENTER**].

Den grupp och det spår som har valts börjar spelas.

Att spela av alla grupperna i följd (⇒ sidan 119)

### Att spela av bonusgrupper

Vissa skivor innehåller bonusgrupper. För att kunna lyssna på dessa grupper händer det att du måste mata in ett lösenord. Se skivasken.

1. Tryck på [**GROUP**] för att välja bonusgruppen, och tryck sedan på [**ENTER**].
2. Mata in det 4-siffriga lösenordet med sifferknapparna, och tryck sedan på [**ENTER**].
  - Du kan radera en siffra, om du matat in fel lösenord, genom att trycka på [**CLEAR**].
3. Tryck på sifferknapparna för att välja ett spår, och tryck sedan på [**ENTER**].

- Bonusgruppen kan spelas hur många gånger som helst efter att lösenordet har matats in, tills du tar ut skivan ur enheten.

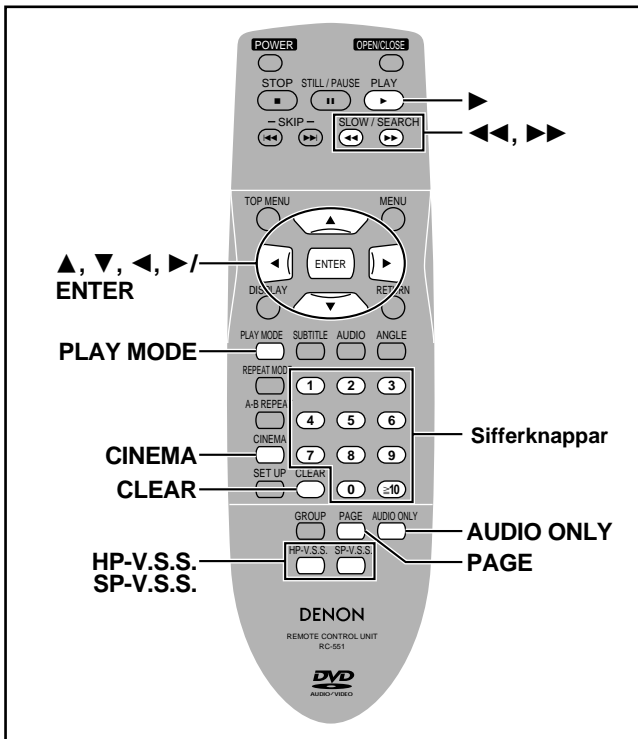

### Att välja stillbilder—överhoppning av sidor

DVD-A

Endast med fjärrkontrollen

Under avspelnigen

Tryck på [PAGE].

Sidan ändras varje gång du trycker på knappen.

PAGE 1

### Att ändra bildkvaliteten för att titta på spelfilmer—CINEMA

DVD-A DVD-V VCD

Endast med fjärrkontrollen

Du kan njuta av en bättre bild genom att ändra bildkvaliteten.

Tryck på [CINEMA].

Varje gång du trycker på knappen:

C: Biograf läge: Indikatorn tänds.

Gör filmer mjukare, framhäver detaljer i mörka scener.

N: Normalt läge (fabriksinställning)

Bra att veta

Om du vill kan du finjustera bilden ytterligare (→ sidan 123, Digitalt bildläge—Användarlägen).

### För att njuta av ett ljud med ännu bättre kvalitet—AUDIO ONLY (endast ljud)

DVD-A DVD-V VCD CD

Du kan njuta av ett ljud med bättre kvalitet genom att stoppa videosignalen.

Tryck på [AUDIO ONLY].

• Lampan ovanför knappen på huvudenheten tänds.

• Funktionen AUDIO ONLY avbryts om du trycker på knappen igen, eller stänger av enheten. Lampan slocknar.

Observera

• Videosignaler matas ut medan skivan är i stoppläge, och när operationer så som sökning utförs. Det kan hända att TV-skärmen förefaller onormal när inga videosignaler matas ut.

• TV-bilden kan uppvisa störningar när videosignalerna sätts på och stängs av genom att sätta på och stänga av AUDIO ONLY, men detta är inte något fel.

### Att njuta av virtuella surroundeffekter med 2 högtalare eller hörlurar—VIRTUAL SURROUND SOUND (V.S.S.)

DVD-V VCD

SP-V.S.S.: endast med Dolby Digital, DTS, MPEG, Linjär PCM i 2 eller fler kanaler

HP-V.S.S.: endast med Dolby Digital, MPEG, Linjär PCM i 2 eller fler kanaler

Använd V.S.S. (virtuellt surroundljud) för att njuta av surroundliknande effekter, om du använder 2 främre högtalare eller hörlurar. Om du spelar en skiva med inspelade surroundeffekter, så kommer dessa effekter att vidgas, och ljudet tycks komma från virtuella högtalare på vardera sida.

Under avspelnigen

Tryck på [SP-V.S.S.] eller [HP-V.S.S.].

Varje gång du trycker på knappen:

→ SP 1/HP 1: Naturlig effekt

↓  
SP 2/HP 2: Förhöjd effekt

↓  
SP OFF/HP OFF: Effekten avstängd (fabriksinställning)

Observera

• Med vissa skivor fungerar inte det V.S.S., eller har mindre effekt, även om du väljer nivåerna "1" eller "2".

• Stäng av surroundljudseffekterna på den utrustning som är ansluten när du använder denna effekt.

• Stäng av det V.S.S. om funktionen orsakar distorsion.

• Signalutmatningen från den här enheten sker i stereo (två kanaler) när V.S.S. är på.

Optimal plats att sitta på

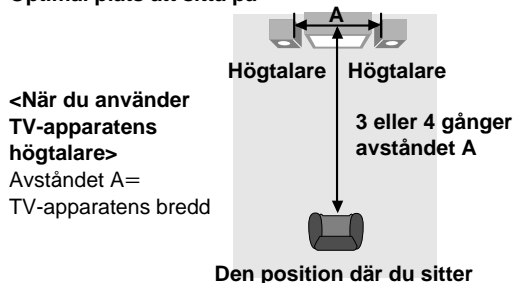

### Att använda hörlurar

1 Ställ in [PHONES LEVEL] på "MIN", och anslut sedan hörlurarna (medföljer ej).

Hörlurarnas kontakttyp: 6,3 mm stereo

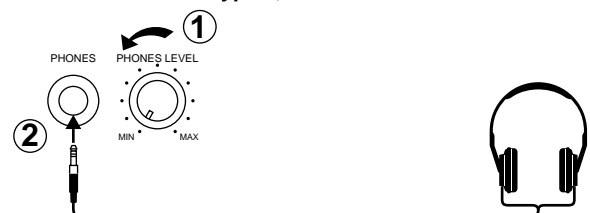

2 Ställ in hörlurarnas volym med [PHONES LEVEL].

Observera

Undvik att lyssna en längre tid med så hög volym att hörseln skadas.

# Att ändra avspelningssekvensen

DVD-A VCD CD

Endast med fjärrkontrollen

I stoppläget

Tryck på [PLAY MODE] för att välja avspelningsläge.

Avspelningsläget ändras varje gång du trycker på knappen. Välj önskat läge och följ sedan procedurerna i nästa kolumn för att starta avspelnningen.

## Avspelnning av alla grupper

DVD-A

För att spela av alla grupperna i ordningsföljd



## Programmerad avspelnning

För att spela upp till 32 spår i den inprogrammerade ordningen  
t. ex. DVD-ljudskivor

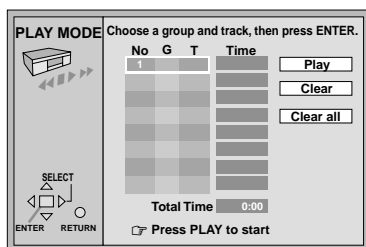

Gruppenummer Spårnummer Programnummer

## Sluppmässig avspelnning

För att spela av spåren i sluppmässig ordning  
t. ex. DVD-ljudskivor (tre grupper)

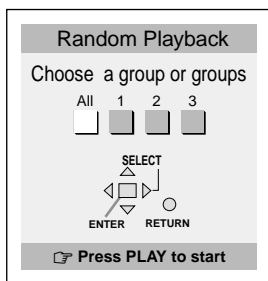

## Normal avspelnning

•Programmet hålls kvar i minnet.

## Avspelnning av alla grupper

DVD-A

Tryck på [▶] (PLAY).

## Programmerad avspelnning

1 Tryck på [ENTER].

2 Endast DVD-ljudskivor  
Tryck på [▲, ▼] för att välja en grupp, och tryck sedan på [ENTER].

Om du väljer bonusgrupper måste du mata in ett 4-siffrigt lösenord (→ sidan 117).

3 Tryck på [▲, ▼] för att välja ett spår, och tryck sedan på [ENTER].

Varje gång du trycker på knappen:

1 ← 2 ← ----- → ALL (alla)  
↑ ↑

- Upprepa steg 1, 2 och 3 för att programmera in andra spår.
- Du kan också välja en grupp eller ett spår med sifferknapparna.
- Samtliga spår på skivan väljs om du väljer "ALL" (samtliga spår i den valda gruppen för DVD-ljudskivor).

4 Tryck på [▶] (PLAY).

Avspelnningen börjar i den inprogrammerade ordningen.

För att lägga till eller ändra spår

Tryck på [▲, ▼] för att välja en tillgänglig punkt, och upprepa sedan steg 1–3.

För att gå till sidan före eller efter den sida som visas

Tryck på [◀] eller [▶].

För att radera de inprogrammerade spåren ett i taget

Tryck på [▲, ▼] för att välja numret (No) för den punkt som du vill radera, och tryck sedan på [CLEAR]. (Alternativt kan du välja "Clear" med [▲, ▼, ◀, ▶], och sedan trycka på [ENTER].)

För att radera hela programmet

Gå till "Clear all" med [▲, ▼, ◀, ▶], och tryck sedan på [ENTER]. Hela programmet raderas också när enheten stängs av, eller skivfacket öppnas.

## Sluppmässig avspelnning

1 Endast DVD-ljudskivor  
Tryck på [◀, ▶] för att välja en grupp, och tryck sedan på [ENTER].

- Du kan välja fler än en grupp.
- Du kan också välja grupper med sifferknapparna.
- Om du väljer bonusgrupper måste du mata in ett 4-siffrigt lösenord (→ sidan 117).

2 Tryck på [▶] (PLAY).

Avspelnningen börjar då i sluppmässig ordning.

För att ta bort en grupp DVD-A

Tryck på [◀, ▶] för att välja den grupp som du vill ta bort, och tryck sedan på [ENTER].

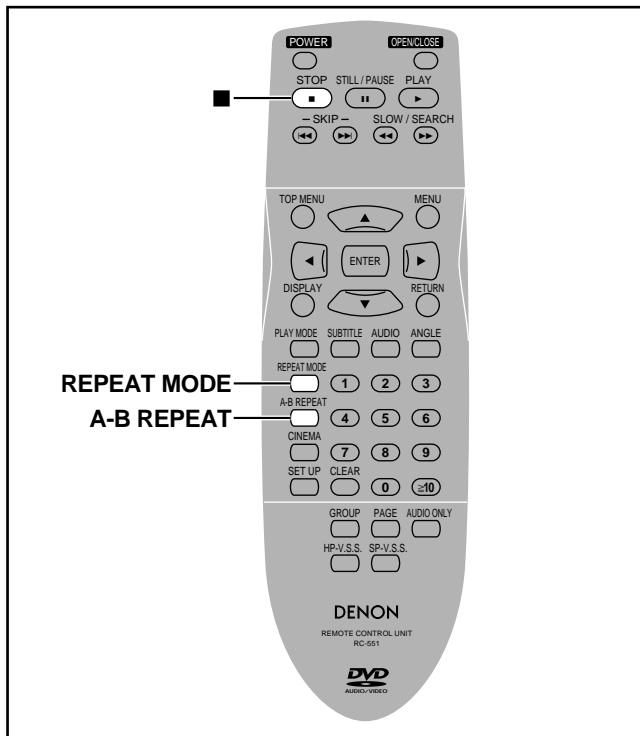

DVD-A DVD-V VCD CD

Endast med fjärrkontrollen

## Upprepad avspelning av A-B

Du kan upprepa ett avsnitt mellan punkterna A och B inom en titel eller ett spår.

**1** Under avspelningen  
Tryck på [A-B REPEAT] vid startpunkten (A).

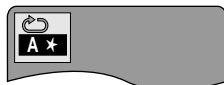

**2** Tryck på [A-B REPEAT] vid slutpunkten (B).



För att avbryta funktionen

Tryck på [A-B REPEAT] tills "⏪ \*\*" visas.

### Observera

- Funktionen för upprepad avspelning av A-B fungerar inte om den avspelade tiden (DVD) inte visas på enhetens display.
- Det kan förekomma att en del av den textning som finns inspelad runt punkterna A och B inte visas (DVD).
- Enheten bestämmer automatiskt slutet av en titel/ett spår som punkt B om slutet av titeln/spåret uppnås.

## Upprepad avspelning

Under avspelningen

Tryck på [REPEAT MODE].

Varje gång du trycker på knappen:

Exempel: DVD-videoskivor

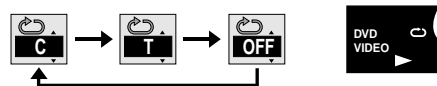

### • DVD-ljudskivor

Spår (T) → hela gruppen (G) → OFF (avstängt)

I avspelningslägena för avspelning av alla grupper, programmerad avspelning och slumpmässig avspelning visas "A" istället för "G".

### • DVD-videoskivor

Kapitel (C) → Titel (T) → OFF (avstängt)

### • CD-videoskivor/CD-skivor

Spår (T) → Hela skivan (A) → OFF (avstängt)

### Om en CD-videoskiva har avspelningskontroll

1. Tryck först på [■] under avspelningen, tills "PBC PLAY" försvinner från displayen.
2. Tryck på sifferknapparna för att välja det spår från vilket avspelningen ska starta (⇒ sidan 117).
3. Tryck på [REPEAT MODE] (⇒ ovan).

### Observera

Det finns inget läge för upprepning av hela DVD-videoskivan.

### ■ För att endast upprepa favoritspår

DVD-A VCD CD

Starta programmerad avspelning (⇒ sidan 119) och tryck sedan på [REPEAT MODE] så att önskat upprepningssätt visas.



# Att ändra ljudspår, textningsspråk och vinklar

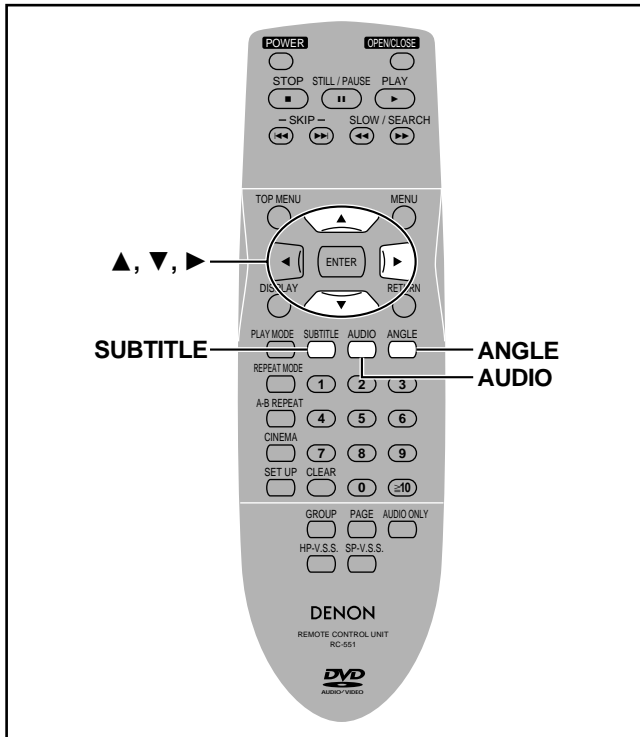

DVD-A DVD-V

## Endast med fjärrkontrollen

Vissa DVD-skivor har flera ljudspår, textningsspråk och kamera-vinklar, och du kan ändra dessa under avspelnigen.

## Ljudspår

Under avspelnigen

### Tryck på [AUDIO].

Numret ändras varje gång du trycker på knappen.

#### DVD-ljudskivor

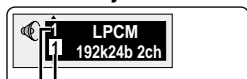

Det ljudspår som har valts

Det ljudspår som spelas

#### DVD-videoskivor

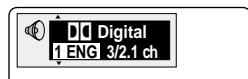

### Exempel: DVD-videoskivor



Indikerar att ett flerkanaligt ljudspår kan mixas ner till två kanaler.

Tänds när ett flerkanaligt ljudspår spelas av.

- Avspelnigen startar om från början av ljudspåret när du byter ljudspår på DVD-ljudskivor som har medföljande stillbilder.
- Normalt visas två ljudspårsnummer när du trycker på [AUDIO], även om det inte finns ett andra ljudspår inspelat på DVD-ljudskivan. Det ljudspår som för tillfället spelas är nummer 1.
- Du kan också använda den här knappen för att sätta på och stänga av sången på karaokeskivor. Läs skivans anvisningar för detaljer.

## Textning

Under avspelnigen

### Tryck på [SUBTITLE].

Numret ändras varje gång du trycker på knappen.

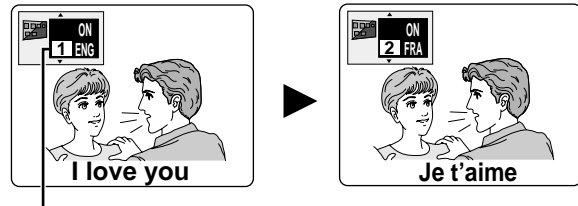

### Textningens språknummer

För att ta bort respektive visa textningen

1. Tryck på [SUBTITLE].
2. Tryck på [▶].
3. Tryck på [▲, ▼] för att välja "OFF" eller "ON".

## Vinklar

Under avspelnigen

### Tryck på [ANGLE].

Numret ändras varje gång du trycker på knappen.

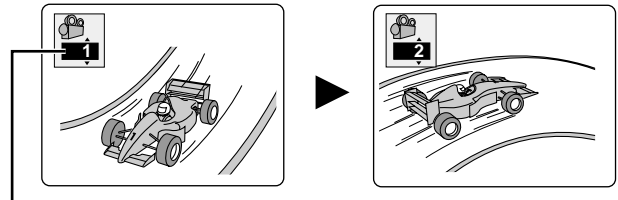

### Vinkelnummer

#### Att observera angående ljudspår och textningsspråk

- "—" eller "—" visas istället för språkets nummer i sådana fall som när inget språk finns inspelat på skivan.
- I vissa fall förekommer det att textningsspråket inte ändras till det valda språket omedelbart.
- Se **D** och **E** på sidan 123 angående språkförkortningar och detaljer om olika typer av ljudsignaler.

# Att använda GUI (Graphical User Interface)-skärmar

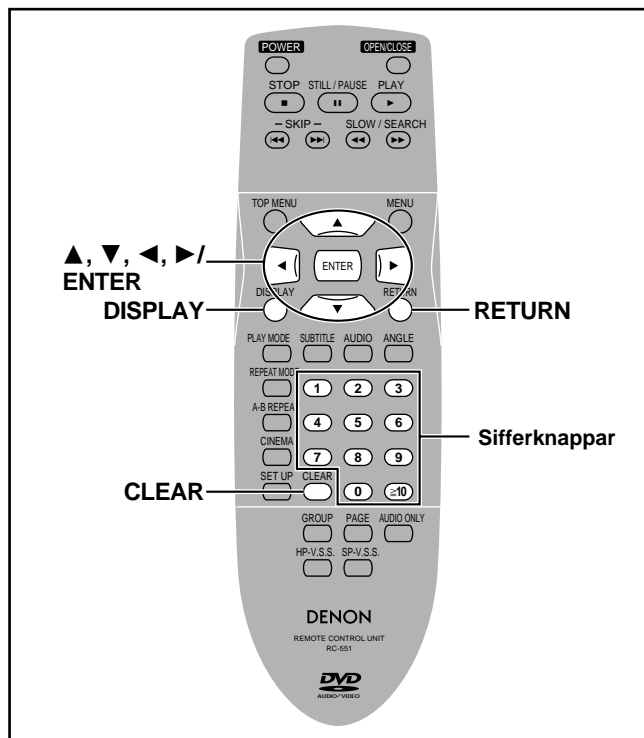

Skärmarna för det grafiska användargränssnittet GUI är menyer som innehåller information om skivan eller enheten. Dessa menyer gör att du kan utföra operationer genom att ändra denna information.

## Allmänna procedurer

DVD-A DVD-V VCD CD

### Endast med fjärrkontrollen

#### 1 Tryck på [DISPLAY].

Varje gång du trycker på knappen:

**A** Information om skivan → **B** Information om enheten (→ steg 2)

Ursprunglig display ← **C** Bildmatningsskärm

- Skärmar beror på skivans innehåll.

#### 2

**Endast Information om enheten**

Medan symbolen längst till vänster är markerad

Tryck på [▲, ▼] för att välja meny.

Varje gång du trycker på knappen:

Avspelningsmeny ↔ Videomeny

Displaymeny ↔ Ljudmeny

#### 3 Tryck på [◀, ▶] för att välja meny-punkt.

#### 4 Tryck på [▲, ▼] för att välja inställning.

- Meny-punkter med "▲" eller "▼" över och under sig kan ändras med [▲, ▼].
- Tryck på [ENTER] om inställningen inte ändras efter att [▲, ▼] har tryckts in.
- Vissa punkter kräver andra manövrar. Läs förklaringarna på de följande sidorna.

### Bra att veta

- Vissa meny-punkter kan inte väljas eller ändras, beroende på i vilket tillstånd enheten befinner sig i (avspelnig, stoppläget, osv.) och den mjukvara som används.
- När nummer visas (t.ex. titelnummer) kan även sifferknapparna användas för att utföra inställningen. Tryck på [ENTER] för att registrera inställningen om du använder sifferknapparna.

### För att ta bort symbolerna

Tryck på [RETURN] tills menyerna försvinner.

### ■ För att ändra symbolernas position

1. Tryck på [◀, ▶] för att välja den symbol som finns längst till höger.
2. Tryck på [▲, ▼] för att flytta symbolerna.  (Det finns 5 positioner att välja mellan.)

## A Information om skivan

### Exempel: DVD-videoskivor

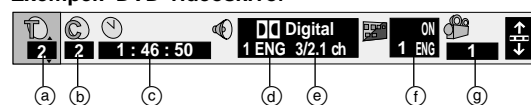

### Exempel: DVD-ljudskivor

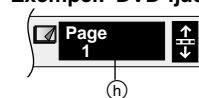

### Exempel: CD-videoskivor

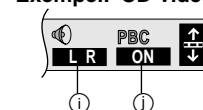

- (a) **T:** Titelnummer **DVD-V**
- G:** Gruppnummer **DVD-A**
- (b) **C:** Kapitelnummer **DVD-V**
- T:** Spårnummer **DVD-A** **VCD** **CD**
- (c) **Tid** **DVD-A** **DVD-V**

Välj en position varifrån avspelnningen ska starta genom att ange en tid med sifferknapparna.

**Att ändra tidsdisplayen** **DVD-A** **VCD** **CD**

Tryck på [▲, ▼] för att visas avspelad tid, återstående tid av spåret eller återstående tid av skivan/grupp (DVD-A).

- (d) **Ljudspårets nummer** **DVD-A** **DVD-V** (→ sidan 121) (Se **D** på sidan 123 för språkförkortningar.)
- (e) **Ljudsignaltyp** **DVD-A** **DVD-V** (→ sidan 121) (Se **E** på sidan 123 för detaljer.)

**Avstängning/påsättning av sången på karaokeskivor** (endast DVD-karaokeskivor) **DVD-V**

Solo: OFF eller ON

Duetter: OFF, V1+V2, V1 eller V2

- (f) **Textningsnummer** **DVD-A** **DVD-V** (→ sidan 121) (Se **D** på sidan 123 för språkförkortningar.)

**Textningen på/av**

ON ↔ OFF

- (g) **Vinkelnummer** **DVD-A** **DVD-V** (→ sidan 121)
- (h) **Stillbildsnummer** **DVD-A**

Valda bilder visas under avspelnningen.

- (i) **Ljudläge** **VCD**

LR ↔ L ↔ R

↑ ↓

- (j) **Menyavspelnig** **VCD** (endast med avspelningskontroll) Indikerar om menyavspelnningen (avspelningskontrollen) är på eller av.

## B Information om enheten

### Avspelningsmenyn

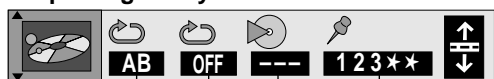

- a) **Upprepad avspeling A-B** [DVD-A] [DVD-V] [VCD] [CD] (⇒ sidan 120)  
[ENTER] (startpunkt) ⇒ [ENTER] (slutpunkt)  
För att avbryta: [ENTER]
- b) **Upprepad avspeling** [DVD-A] [DVD-V] [VCD] [CD] (⇒ sidan 120)
- **DVD-ljudskivor**  
Spår (T) ↔ hela gruppen (G) ↔ OFF (avstängt)
  - **DVD-videoskivor**  
Kapitel (C) ↔ Titel (T) ↔ OFF (avstängt)
  - **CD-videoskivor/CD-skivor**  
Spår (T) ↔ Hela skivan (A) ↔ OFF (avstängt)
- c) **Display för avspelningslägen** [DVD-A] [VCD] [CD]  
---: Normal avspeling  
PGM: Programmerad avspeling  
RND: Slumpmässig avspeling  
ALL: Avspeling av alla grupper ([DVD-A])
- d) **Markering** [DVD-A] [DVD-V] [VCD] [CD]  
Du kan markera upp till 5 positioner som ska spelas igen.  
[ENTER] (Enheten är nu redo att ta emot markeringar.)  
För att markera en position: [ENTER] (vid önskad punkt)  
För att markera en annan position: [◀, ▶] ⇒ [ENTER]  
För att återkalla en markering: [◀, ▶] ⇒ [ENTER]  
För att radera en markering: [◀, ▶] ⇒ [CLEAR]

### Videomenyn

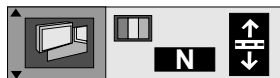

#### Digitalt bildläge [DVD-A] [DVD-V] [VCD]

- N: Normalt läge  
C: Biografläge (⇒ sidan 118)  
U: Användarlägen  
De följande punkterna visas också när du väljer "U".

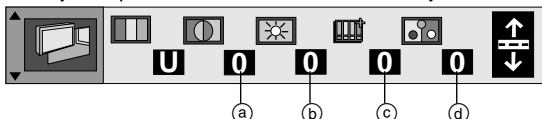

- a) **Contrast** (kontrast) (-7 till +7)  
b) **Brightness** (Ljusstyrka) (0 till +15)  
c) **Sharpness** (Bildskärpa) (-6 till +6)  
d) **Colour** (Färg) (-7 till +7)

## C Skärm för bildmatning



- ◀: **Långsam avspeling (Bakåt)** [DVD-A] [DVD-V]  
||: **Paus**  
▶: **Långsam avspeling (Framåt)** [DVD-A] [DVD-V] [VCD]  
▶▶: **Sökning (Bakåt)**  
▶▶: **Avspeling**  
▶▶▶: **Sökning (Framåt)**

#### Observera

Siffrorna på bildmatningsskärmens respektive sidor indikerar sökningens maximala hastighet.

### Ljudmenyn



- a) **V.S.S.** [DVD-V] [VCD] (⇒ sidan 118)  
SP ↔ HP
- b) **SP/HP nivå** [DVD-V] [VCD] (⇒ sidan 118)  
1 ↔ 2 ↔ OFF
- c) **CINEMA VOICE MODE** [DVD-V]  
(Endast Dolby Digital/DTS i 3 eller fler kanaler)  
ON ↔ OFF  
Dialogens volym från mittkanalen höjs om du väljer "ON".

### Displaymenyn

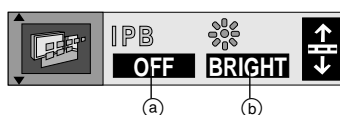

- a) **IPB-display** [DVD-V]  
ON ↔ OFF  
Visar bildtypen (I/P/B) i stillbildsläget.
- b) **Dämpning av displayen:**  
Ändrar ljusstyrkan på enhetens display.  
BRIGHT (ljus) ↔ DIM (dämpad)  
↔ AUTO\* ([DVD-A] [DVD-V] [VCD]) ↔

\*Displayens ljusstyrka är dämpad under avspeling, men lyser kraftigare när du utför operationer som långsam avspeling, sökning och paus.

#### D Språk för ljudspår/textning

|                 |                   |                    |
|-----------------|-------------------|--------------------|
| ENG: Engelska   | SVE: Svenska      | CHI: Kinesiska     |
| FRA: Franska    | NOR: Norska       | KOR: Koreanska     |
| DEU: Tyska      | DAN: Danska       | MAL: Malaysiska    |
| ITA: Italienska | POR: Portugisiska | VIE: Vietnamesiska |
| ESP: Spanska    | RUS: Ryska        | THA: Thailandiska  |
| NLD: Holländska | JPN: Japanska     | *: Andra           |

#### E Signaltyp/-data

LPCM/PPCM/DD Digital/DTS/MPEG: Signaltyp

k (kHz): Samplingsfrekvens

b (bitar): Antal bitar

ch (kanaler): Antal kanaler

Exempel:





3/2 .1ch

- .1: Bashögtalarsignal  
(visas inte om det inte finns någon bashögtalarsignal)
- 0: Ingen surroundsignal
- 1: Surroundsignal i mono
- 2: Surroundsignal i stereo (vänster/höger)
- 1: Mittkanal
- 2: Främre vänster kanal+Främre höger kanal
- 3: Främre vänster kanal+Främre höger kanal+Mittkanal

# Att ändra inställningarna

Den följande tabellen visar inställningarna för den här enheten. Ändra inställningarna så att de passar din smak och för att anpassa enheten till den omgivning i vilken den används. Dessa inställningar finns kvar i minnet tills de ändras, även om enheten stängs av. Se sidan 125 angående detaljer om menyoperationer.

• De understrukna inställningarna är fabriksinställningarna.

| Menyer  | Inställningspunkter   | Inställningsalternativ  |
|---|---|---|
| <b>Disc</b><br>      | <b>Audio</b> (Ljud) <b>DVD-A</b> <b>DVD-V</b><br>Välj det önskade ljudspråket.  | <u>English</u> French    German    Italian<br>Spanish    Original* <sup>1</sup> Other * * * * * <sup>2</sup>  |
|   | <b>Subtitle</b> (Text) <b>DVD-A</b> <b>DVD-V</b><br>Välj det önskade textningspråket.   | <u>Automatic</u> * <sup>3</sup> English    French    German<br>Italian    Spanish    Other * * * * * <sup>2</sup>   |
|   | <b>Menus</b> (Menyer) <b>DVD-A</b> <b>DVD-V</b><br>Välj det önskade språket för skivmenyerna.   | <u>English</u> French    German    Italian<br>Spanish    Other * * * * * <sup>2</sup>   |
|   | <b>Ratings</b> (Klassificering) <b>DVD-V</b><br>Ställ in en klassificering för att begränsa avspelnings av DVD-videoskivor. <ul style="list-style-type: none"> <li>• Skärmen för lösenord visas om du ställer in någon av nivåerna 0 till 7, eller om du väljer "Ratings" när någon av nivåerna 0 till 7 är vald (⇒ sidan 125).</li> <li>• Välj "Level 0" för att förhindra avspelnings av skivor som inte har någon klassificeringsnivå inspelad.</li> </ul> | <b>Inställningar av klassificering (när nivå 8 är vald)</b><br><u>8 No Limit</u> 1 till 7* <sup>4</sup> 0 Lock All<br>-----<br><b>Att ändra klassificeringen (när nivå 0–7 har valts)</b><br>Unlock Player    Change Level<br>Change Password    Temporary Unlock |
| <b>Video</b><br>     | <b>TV Aspect</b> (TV-skärmens storleksförhållande) (⇒ sidan 30)<br>Välj den inställning av TV-skärmens storleksförhållande som passar din TV-apparat och din smak.  | <u>4:3 Pan&amp;Scan</u> 4:3 Letterbox    16:9   |
|   | <b>AV1 Output</b> (AV1-utsignal) (⇒ sidan 29)<br>Välj det videosignalformat som ska matas ut från AV1 SCART-uttaget.  | <u>Video</u> S-Video    RGB   |
|   | <b>Still Mode</b> (Stillbildsläge)<br>Ange den bildtyp som ska visas i pausläget.   | <u>Automatic</u> Field    Frame   |
|   | <b>NTSC Disc Output</b> (Utsignal för NTSC-skivor)<br>Välj om PAL 60- eller NTSC-signaler ska matas ut vid avspelnings av NTSC-skivor (⇒ sidan 115).  | <u>PAL60</u> : vid anslutning till en PAL-TV.<br>NTSC: vid anslutning till en NTSC-TV.  |
| <b>Audio</b><br>   | <b>Speaker Setting</b> (Högtalarinställningar) <b>DVD-A</b> <b>DVD-V</b> (⇒ sidan 125)<br>Välj de inställningar som passar ditt ljudsystem och lyssningsmiljön.   | <u>Multi-channel</u> * <sup>5</sup><br>Om högtalarna är anslutna eller ej samt storlek<br>Fördröjningstid    Kanalbalans<br>-----<br>2-channel* <sup>6</sup>  |
|   | <b>PCM Down Conversion</b> <b>DVD-A</b> <b>DVD-V</b> (⇒ sidan 126)  | <u>No</u> Yes   |
|   | <b>Dolby Digital</b> <b>DVD-A</b> <b>DVD-V</b> (⇒ sidan 126)  | <u>Bitstream</u> PCM  |
|   | <b>DTS Digital Surround</b> <b>DVD-A</b> <b>DVD-V</b> (⇒ sidan 126)   | <u>PCM</u> Bitstream  |
|   | <b>MPEG</b> <b>DVD-A</b> <b>DVD-V</b> (⇒ sidan 126)   | <u>PCM</u> Bitstream  |
|   | <b>D. Range Compression</b> (Komprimering av dynamiskt omfång)<br><b>DVD-A</b> <b>DVD-V</b> (Endast Dolby Digital)<br>Ändra det dynamiska omfånget för att titta sent på natten.  | <u>Off</u> On   |
|   | <b>Audio during Search</b> (Ljud under sökning) <b>DVD-A</b> <b>DVD-V</b> <b>VCD</b><br>Välj om du vill höra ljudet under sökning.  | <u>On</u> Off* <sup>7</sup>   |
| <b>Display</b><br> | <b>Menu Language</b> (Menspråk)<br>Välj det språk du föredrar för de här menyerna samt bildskärmsmeddelanden.   | <u>English</u> Français    Deutsch<br>Italiano    Español   |
|   | <b>On-Screen Messages</b> (Bildskärmsmeddelanden)<br>Välj om du vill att bildskärmsmeddelanden ska visas eller ej.  | <u>On</u> Off   |
| <b>Others</b><br>  | <b>DVD-Video Mode</b> (DVD-videoläget)<br>Välj hur de bilder som återfinns på vissa DVD-ljudskivor ska spelas av.* <sup>8</sup><br>Inställningen återgår till "Off" när du tar ur skivan eller stänger av enheten.  | <u>Off</u> On   |
|   | <b>Demo</b><br>En demonstration av enhetens bildskärmsvisning startar om du väljer "On". Demonstrationen avbryts när du trycker på någon knapp, och inställningen återgår till "Off".   | <u>Off</u> On   |

## Anmärkningar

\*<sup>1</sup> Respektive skivas originalspråk väljs.

\*<sup>2</sup> Mata in ett kodnummer med sifferknapparna (⇒ sidan 127).

\*<sup>3</sup> Om det språk som har valts under "Audio" inte finns tillgängligt, så kommer det språket att automatiskt visas för textningen om det finns tillgängligt på skivan.

\*<sup>4</sup> Förhindrar avspelnings av DVD-videoskivor med motsvarande klassificeringar inspelade.

\*<sup>5</sup> När 3 eller fler högtalare är anslutna.

\*<sup>6</sup> När 2 högtalare eller en förstärkare med en dekodare för Dolby Pro Logic är ansluten.

\*<sup>7</sup> Med vissa DVD-ljudskivor kommer ljudet ändå att höras under sökning.

\*<sup>8</sup> Off: DVD-ljudskivor spelas som DVD-ljudskivor. On: Det går att spela eventuellt DVD-videoinnehåll som kan finnas på DVD-audioskivor.

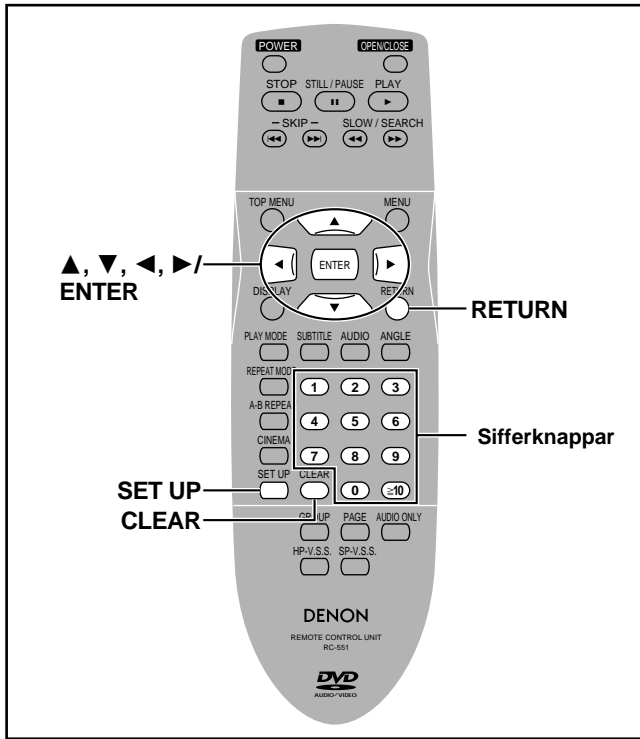

## Allmänna procedurer

### Endast med fjärrkontrollen

Se sidan 124 för detaljer angående menyer och alternativ.

### 1 Tryck på [SET UP] så att inställningsmenyerna visas.

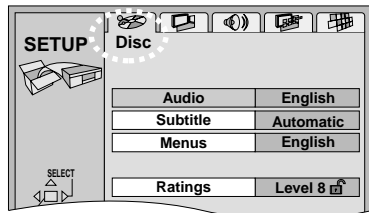

### 2 Tryck på [◀, ▶] för att välja menyflik. Vald meny tänds på skärmen.

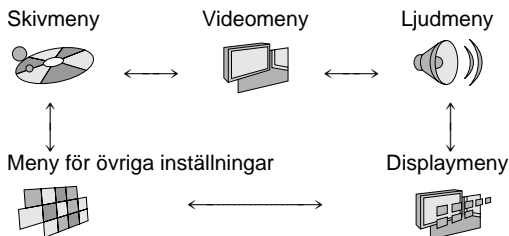

### 3 Tryck på [▲, ▼] för att välja den punkt du vill ändra, och tryck sedan på [ENTER].

### 4 Tryck på [▲, ▼] för att välja alternativ, och tryck sedan på [ENTER]. Skärmen visar nu inställningsmenyn igen.

För att återgå till den föregående skärmen  
Tryck på [RETURN].

När du är färdig  
Tryck på [SET UP].

## Inmatning av lösenord (Ratings)

### DVD-V

Skärmen för inmatning av lösenord visas om du väljer nivåerna 0 till 7.

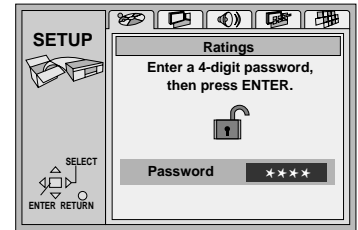

- Mata in ett 4-siffrigt lösenord med sifferknapparna, och tryck sedan på [ENTER].
  - Tryck på [CLEAR] om du matat in en felaktig siffra för att radera den, innan du trycker på [ENTER].
  - Låssymbolen visas stängd, för att indikera att klassificeringen är låst.
  - Glöm inte ditt lösenord.
- Tryck på [ENTER] för att bekräfta de 4 siffrorna.

När du hädanefter sätter i en DVD-videoskiva som överskrider den klassificeringsgräns du har ställt in så visas ett meddelande på TV-apparaten. Följ anvisningarna på skärmen.

## Högtalarinställning

### DVD-A DVD-V

Ändra inställningarna för högtalarnas storlek och om de är anslutna eller ej (a), fördröjningstiden (b) och kanalbalansen (c) så att de passar de högtalare du har anslutit.

Dessa inställningar behöver inte utföras om du väljer "2-channel" (endast två högtalare anslutna).

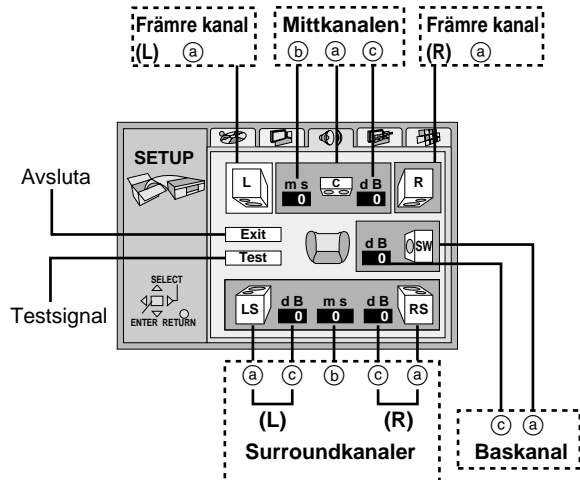

### Om högtalarna är anslutna eller ej samt storlek (a)

- Tryck på [▲, ▼, ▶, ▶] för att välja punkt på menyn, och tryck sedan på [ENTER].
- Tryck på [▲, ▼] för att välja inställning, och tryck sedan på [ENTER].

#### Symbol exempel:

Vänster surroundhögtalare

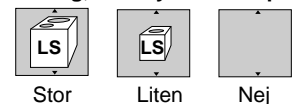

Stor

Liten

Nej

**Stor:** Om högtalaren kan återge lågfrekventa ljud (under 100 Hz).  
**Liten:** Välj denna inställning om högtalaren inte kan återge lågfrekventa ljud.

Inställningen av storlek för de främre högtalarna bestäms automatiskt utifrån inställningen av bashögtalaren.

(Fortsättning på nästa sida)

**Fördröjningstid (b)**

**DVD-V (Endast Dolby Digital, mitt- och surroundhögtalarna)**

För optimal lyssning med 5.1-kanals ljud bör alla högtalare, förutom bashögtalaren, vara på samma avstånd från det plats där du sitter. Om du måste placera mitt- eller surroundhögtalarna närmare platsen där du sitter kan du justera fördröjningstiden för att korrigera skillnaden i avstånd.

Låt fördröjningstiden stå kvar på fabriksinställningen "0" om avståndet (d) (från mitthögtalaren) och (f) (från surroundhögtalarna) är desamma eller större än (e) (från de främre högtalarna).

Om något av avstånden (d) eller (f) är mindre än (e) kan du leta upp skillnaden i respektive tabell, och ändra inställningen till det rekommenderade värdet.

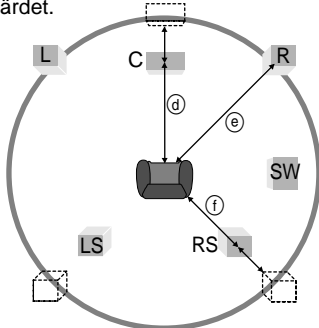

**Att ändra fördröjningstiden**

- Tryck på [▲, ▼, ◀, ▶] för att välja rutan för fördröjningstid, och tryck sedan på [ENTER].
- Tryck på [▲, ▼] för att justera fördröjningstiden, och tryck sedan på [ENTER].

• **Mitthögtalaren**

| Skillnad     | Inställning |
|--------------|-------------|
| Cirka 50 cm  | 1,3 ms      |
| Cirka 100 cm | 2,6 ms      |
| Cirka 150 cm | 3,9 ms      |
| Cirka 200 cm | 5,3 ms      |

• **Surroundhögtalarna**

| Skillnad     | Inställning |
|--------------|-------------|
| Cirka 200 cm | 5,3 ms      |
| Cirka 400 cm | 10,6 ms     |
| Cirka 600 cm | 15,9 ms     |

**Kanalbalans (c)**

- Tryck på [▲, ▼, ◀, ▶] för att välja "Test", och tryck sedan på [ENTER].

En testsignal matas ut från en högtalare i taget, med början från den främre vänstra högtalaren i medurs rotation.

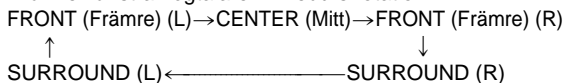

- Lyssna på testsignalen och använd [▲, ▼] för att justera volymen på mitt- och surroundhögtalarna så att den förefaller vara på samma nivå som de främre högtalarna. (De främre högtalarna kan inte justeras här.)

- Tryck på [ENTER].  
Testsignalen avbryts.

**Observera**

Ingen signal matas ut från bashögtalaren. Spela av något om du vill justera bashögtalarens nivå, och gå sedan tillbaka till den här skärmen och utför justeringen efter din smak.

**När du är färdig**

Tryck på [▲, ▼, ◀, ▶] för att välja "Exit", och tryck sedan på [ENTER].

**Observera**

Det kan förekomma att enheten inte kan mata ut signaler på det sätt som är inställt här, på grund av begränsningar hos själva enheten eller hos den skiva som spelas. (I dessa fall kommer antingen indikatorn "P.PCM" att tändas eller indikatorn "D.MIX" att slockna på FL-displayen.)

**Digital signalutmatning**

**DVD-A DVD-V**

Ändra inställningarna om du har anslutit utrustning via enhetens uttag DIGITAL OUT (OPTICAL).

**PCM Down Conversion (PCM nedkonvertering)**

Välj hur de högkvalitativa ljudsignalerna (samplingsfrekvenser på 96 kHz och 88,2 kHz) på skivor som saknar kopieringsskydd ska matas ut. Välj de inställningar som passar din utrustning.

| Utrustning<br>(Kan hantera 88,2 kHz och högre) | Inställning | Ljudutmatning  |
|--|-------------|--|
| Ja   | No (Nej)    | Signalerna matas ut som de är                                      |
| Nej  | Yes (Ja)    | Signalernas samplingsfrekvens omvandlas till 48 kHz eller 44,1 kHz |

**Observera**

- Vissa apparater kan inte hantera samplingsfrekvenser på 88,2 kHz, även om de klarar 96 kHz. Läs bruksanvisningen till din utrustning för detaljer.
- Signaler som har en samplingsfrekvens på 176,4 kHz eller mer, eller är kopieringsskyddade, omvandlas till antingen 48 kHz eller 44,1 kHz oavsett ovanstående inställning.

**Dolby Digital, DTS Digital Surround och MPEG**

**Bitstream:** Välj denna inställning om den anslutna utrustningen kan avkoda signalen. (Fabriksinställning för Dolby Digital)

**PCM:** Välj denna inställning om den anslutna utrustningen inte kan avkoda signalen. (Fabriksinställning för DTS Digital Surround och MPEG)

**VIKTIGT**

Om den anslutna utrustningen inte kan avkoda signalen måste inställningen ändras till PCM. I annat fall kommer signaler som inte kan behandlas av utrustningen att matas ut av den här enheten, och orsaka höga brusnivåer som kan skada både din hörsel och dina högtalare.

## Lista över språkkoder

|                     |                   |                    |                      |                        |                       |
|---------------------|-------------------|--------------------|----------------------|------------------------|-----------------------|
| Abkhaziska: 6566    | Estniska: 6984    | Japanska: 7465     | Malajiska: 7783      | Sanskrit: 8365         | Tigrinjanska: 8473    |
| Afariska: 6565      | Fiji: 7074        | Javanesiska: 7487  | Malayalamiska: 7776  | Serbiska: 8382         | Tjeckiska: 6783       |
| Afrikaans: 6570     | Finska: 7073      | Jiddish: 7473      | Maltesiska: 7784     | Serbokroatiska: 8372   | Tonga: 8479           |
| Albanska: 8381      | Franska: 7082     | Kambodjanska: 7577 | Maori: 7773          | Shona: 8378            | Turkiska: 8482        |
| Ameharicska: 6577   | Frisiska: 7089    | Kannadiska: 7578   | Marathiska: 7782     | Sindhi: 8368           | Turkmenistanska: 8475 |
| Arabiska: 6582      | Färöiska: 7079    | Kashmiriska: 7583  | Moldaviska: 7779     | Singalesiska: 8373     | Twi: 8487             |
| Armeniska: 7289     | Galileiska: 7176  | Katalanska: 6765   | Mongoliska: 7778     | Skottsk gaeliska: 7168 | Tyska: 6869           |
| Assameseiska: 6583  | Georgiska: 7565   | Kazakstanska: 7575 | Nauru: 7865          | Slovakiska: 8375       | Ukrainska: 8575       |
| Aymariska: 6588     | Grekiska: 6976    | Kinesiska: 9072    | Nepalska: 7869       | Slovenska: 8376        | Ungerska: 7285        |
| Azerbadjanska: 6590 | Grönländska: 7576 | Kirgisiska: 7589   | Norska: 7879         | Somaliska: 8379        | Urdu: 8582            |
| Bashkirianska: 6665 | Guaraniska: 7178  | Koreanska: 7579    | Oriyanska: 7982      | Spanska: 6983          | Uzbekistanska: 8590   |
| Baskiska: 6985      | Gujaratiska: 7185 | Korsiska: 6779     | Panjabi: 8065        | Sudanska: 8385         | Vietnamesiska: 8673   |
| Bengaliska: 6678    | Hausiska: 7265    | Kroatiska: 7282    | Pashto, Pushto: 8083 | Svenska: 8386          | Vitryska: 6669        |
| Bihariska: 6672     | Hebreiska: 7387   | Kurdiska: 7585     | Persiska: 7065       | Swahili: 8387          | Volapük: 8679         |
| Bretonska: 6682     | Hindi: 7273       | Laotiska: 7679     | Polska: 8076         | Tagalog: 8476          | Walesiska: 6789       |
| Bulgariska: 6671    | Holländska: 7876  | Latin: 7665        | Portugisiska: 8084   | Tajikiska: 8471        | Wolof: 8779           |
| Burmanska: 7789     | Indonesiska: 7378 | Lettiska: 7686     | Quechua: 8185        | Tamilska: 8465         | Xhosa: 8872           |
| Butanska: 6890      | Interlingua: 7365 | Lingaliska: 7678   | Rätoromanska: 8277   | Tatariska: 8484        | Yoruba: 8979          |
| Danska: 6865        | Irländska: 7165   | Litauiska: 7684    | Romanska: 8279       | Telugu: 8469           | Zulu: 9085            |
| Engelska: 6978      | Isländska: 7383   | Makedoniska: 7775  | Ryska: 8285          | Thailändska: 8472      |                       |
| Esperanto: 6979     | Italienska: 7384  | Malagasiska: 7771  | Samoanska: 8377      | Tibetanska: 6679       |                       |

Vissa ljudegenskaper i produkten har tillverkats under licens från Desper Products, Inc.

Tillverkad på Dolby Laboratories-licens. "Dolby", "Pro Logic" och dubbel-D-symbolen är registrerade varumärken som tillhör Dolby Laboratories.

Tillverkas under licens från Digital Theater Systems, Inc. Patentnummer 5,451,942, 5,956,674, 5,974,380, 5,978,762 i USA, samt andra utfärdade och ansökta världsomspännande patent. "DTS" och "DTS Digital Surround" är registrerade varumärken tillhörande Digital Theater Systems, Inc. © 1996, 2000 Digital Theater Systems, Inc. Med ensamrätt.

Denna produkt innefattar copyrightskyddad teknologi som skyddas av metodanspråk i vissa patent i USA och rättigheterna till annan intellektuell egendom som innehas av Macrovision Corporation och andra innehavare av rättigheter. Användning av denna copyrightskyddade teknologi måste godkännas av Macrovision Corporation, och är avsedd endast för hemmabruk och annat begränsat betraktande om inte annat auktoriserats av Macrovision Corporation. Omvänd ingenjörskonst och isärtagande är förbjudet.

Kontrollera i uppställningen nedan för att möjligen kunna hitta en anledning till det problem du har, innan du begär service. Några enkla kontroller eller smärre justeringar från din sida kan eliminera problemet, och återställa normal drift.

Om du tvekar över några kontrollpunkter, eller om de åtgärder som anges i schemat inte löser problemet, ber vi dig kontakta din återförsäljare för råd.

Referenssidor anges som siffror i svarta cirklar 23.

## Strömförsörjning

|   |  |
|---|--|
| Ingen ström.  | <ul style="list-style-type: none"> <li>• Sätt i nätsladden ordentligt i vägguttaget. 23</li> </ul>   |
| Enheten kopplas automatiskt över till standbyläget. | <ul style="list-style-type: none"> <li>• Enheten kopplar automatiskt över till standbyläget efter att ungefär 30 minuter har förflutit i stoppläget för att spara ström. Sätt på strömmen igen.</li> </ul> |

## Användning

|  |  |
|--|--|
| Det händer inget när knapparna trycks in.  | <ul style="list-style-type: none"> <li>• Vissa operationer kan vara förhindrade av skivan.</li> <li>• Det kan tänkas att enheten inte fungerar som den ska på grund av blixtnedslag, statisk elektricitet eller någon yttre faktor.</li> </ul> <p><b>Återställningsprocedur:</b><br/>Tryck på [POWER] för att ställa enheten i standbyläget, och sätt sedan på den igen.<br/>Alternativt kan du trycka på [POWER] för att ställa enheten i standbyläget, koppla ur nätsladden och sedan koppla in den igen.</p>  |
| Det går inte att utföra några operationer med fjärrkontrollen.   | <ul style="list-style-type: none"> <li>• Kontrollera att batterierna är korrekt isatta. 27</li> <li>• Batterierna är slut: byt ut dem mot nya. 27</li> <li>• Rikta fjärrkontrollen mot fjärrkontrollsensorn när den används. 27</li> </ul>   |
| Avspelnningen startar inte även om [▶] (PLAY) trycks in. Avspelnningen startar men stannar sedan direkt.   | <ul style="list-style-type: none"> <li>• Det har bildats kondens: vänta 1 till 2 timmar så att kondensen hinner gå bort.</li> <li>• Den här enheten kan inte spela några andra skivor än DVD-ljudskivor, DVD-videoskivor, CD-videoskivor och CD-skivor. 115</li> <li>• Den här enheten kan inte spela DVD-videoskivor med något annat regionsnummer än "2", "ALL" eller en nummerkombination som omfattar "2".</li> <li>• Skivan kan vara smutsig och behöver göras ren.</li> <li>• Se till att skivan är isatt med etiketten för den sida som ska spelas riktad uppåt. 115</li> </ul> |
| Det går inte att välja alternativa språk.  | <ul style="list-style-type: none"> <li>• Ett alternativt språk kan inte väljas på skivor som inte innehåller fler än ett språk.</li> <li>• Med vissa skivor går det inte att välja ett alternativt språk med [AUDIO] eller [SUBTITLE]. Försök välja språket från skivans meny om det finns någon tillgänglig. 116</li> </ul>   |
| Ingen textning.  | <ul style="list-style-type: none"> <li>• Textningen visas endast på skivor som innehåller textning.</li> <li>• Textningen har tagits bort från TV-bilden. Ta fram textningen. 121</li> </ul>   |
| Språket för ljudspåret och/eller textningen är inte det som har valts på SETUP-menyerna.                   | <ul style="list-style-type: none"> <li>• Språket i fråga finns inte inspelat på skivan.</li> </ul>   |
| Vinklar kan inte ändras.   | <ul style="list-style-type: none"> <li>• Denna funktion beror på mjukvaran. Även om skivan har ett antal vinklar inspelade kan det hända att dessa vinklar endast finns tillgängliga för vissa scener. 121</li> </ul>  |
| CINEMA VOICE MODE har ingen effekt.  | <ul style="list-style-type: none"> <li>• Denna funktion fungerar inte när enheten matar ut bitflödessignaler.</li> </ul>   |
| Du har glömt ditt lösenord för klassificeringen. Återställ alla inställningar till fabriksinställningarna. | <ul style="list-style-type: none"> <li>• Håll [◀◀] och [  ] på enheten intryckta i stoppläget, och håll sedan även [▲] på enheten intryckt tills "Initialized" försvinner från TV-apparaten. Stäng av enheten och sätt sedan på den igen.<br/>Alla ursprunginställningar återgår till standardvärdena.</li> </ul>  |

## Ljud

|   |  |
|---|--|
| Inget ljud. Förvrängt ljud.                 | <ul style="list-style-type: none"> <li>• Kontrollera anslutningarna. 29 131 133 135</li> <li>• Kontrollera volymen på den utrustning som är ansluten.</li> <li>• Se till att ingångsinställningarna på TV-apparaten och stereosystemet är korrekta.</li> <li>• Om den här enheten är ansluten till en förstärkare via AUDIO OUT (5.1 kanaler)-uttagen så gå till Audio på SETUP-menyerna och ändra inställningen för "Speaker Setting" så att den passar till dina högtalare. Välj den stora eller den lilla symbolen för alla de högtalare som du har anslutit. 25</li> <li>• Stäng av det V.S.S. om funktionen orsakar distorsion. 118</li> <li>• Signalutmatningen från den här enheten sker i stereo (två kanaler) när det V.S.S. är på. Stäng av det V.S.S. om du använder tre eller fler högtalare. 118</li> <li>• På grund av de tekniska aspekterna av vissa TV-apparater kan det förekomma att både bild och ljud klipps av när funktionen AUDIO ONLY sätts på. 118</li> <li>• Om indikatorn "D.MIX" på FL-displayen slocknar under avspelnningen av en flerkanalig DVD-ljudskiva, så kommer ljudet endast att matas ut från de högtalare som bestäms av skivan. Läs skivans anvisningar för detaljer.</li> </ul> |
| Det hörs ett skärande ljud från högtalarna. | <ul style="list-style-type: none"> <li>• Om den här apparaten är ansluten till övrig utrustning via DIGITAL OUT-uttaget så kontrollera att inställningarna är rätt för punkterna "Dolby Digital", "DTS Digital Surround" och "MPEG" på Audio-menyerna på SETUP-menyerna. 126</li> </ul>  |



## Bild

|   |   |
|---|---|
| Bilden uppvisar störningar.   | <ul style="list-style-type: none"> <li>• Viss distorsion är normalt under SÖKNING.</li> <li>• Bilden på skärmen kan för ett kort ögonblick försvinna när du sätter på eller stänger av funktionen AUDIO ONLY. 119</li> </ul>  |
| Ingen bild.   | <ul style="list-style-type: none"> <li>• Se till att utrustningen är korrekt ansluten. 29</li> <li>• Se till att TV-apparaten är på.</li> <li>• Se till att TV-apparatens inställning av videoingång (t.ex. VIDEO 1) är korrekt.</li> </ul>   |
| Bilden som visas på TV-apparaten är inte normal. (Bildens sidor är avklipppta, eller så visas det svarta band i skärmens över- och underdel.) | <ul style="list-style-type: none"> <li>• Gå till Video-menyn på SETUP-skärmen och ändra inställningen för "TV Aspect" så att den passar till din TV. Det kan hända att du även måste ändra skärmläget på själva TV-apparaten. 30</li> <li>• Se till att enheten är ansluten direkt till TV-apparaten, och inte ansluten via en videobandspelare.</li> </ul> |
| Bildkvaliteten är dålig.  | <ul style="list-style-type: none"> <li>• Kontrollera inställningarna i GUI-skärmens videomeny. 123</li> </ul>   |
| SETUP-menyerna och andra skärmar som visas på TV-apparaten visas felaktigt. Färgerna är tunna.  | <ul style="list-style-type: none"> <li>• Enheten och TV-apparaten använder olika videosystem. Använd en multisystem-TV eller en PAL-TV.</li> </ul>  |

## Displayer

|  |  |
|--|--|
| "NO PLAY" visas på enhetens display.   | <ul style="list-style-type: none"> <li>• Du har satt i en skiva som enheten inte kan spela; sätt i en som kan spela. 115</li> </ul>  |
| Ingen bildskärmsvisning.   | <ul style="list-style-type: none"> <li>• Gå till Display på SETUP-menyerna och välj "On" för "On-Screen Messages". 124</li> </ul>  |
| GUI-skärmarna visas inte, eller visas endast till en viss del på TV-apparaten. | <ul style="list-style-type: none"> <li>• Tryck på [▲, ▼], medan den symbol som är längst till höger är markerad, för att flytta dem nedåt. 124</li> </ul>  |
| Skivans meny visas på ett annat språk.   | <ul style="list-style-type: none"> <li>• Gå till Disc på SETUP-menyerna och välj önskat menyspråk under "Menus". 124</li> </ul>  |
| Ingen menyavspelning.  | <ul style="list-style-type: none"> <li>• Menyerna visas endast om de finns inspelade på skivan.</li> </ul>   |
| "CHECK THE DISC" visas på enhetens display.                                    | <ul style="list-style-type: none"> <li>• Skivan är smutsig. Torka rent den.</li> </ul>   |
| "ERROR" visas på enhetens display.   | <ul style="list-style-type: none"> <li>• Det spår som spelas av är inspelat i ett system som inte är standard.</li> </ul>  |
| "H □□" visas på enhetens display.<br>□□ står för ett nummer.                   | <ul style="list-style-type: none"> <li>• Det är troligt att ett problem har uppstått. Det nummer som följer efter "H" beror på enhetens tillstånd.<br/><b>Återställningsprocedur:</b><br/>Tryck på [POWER] för att ställa enheten i standbyläget, och sätt sedan på den igen. Alternativt kan du trycka på [POWER] för att ställa enheten i standbyläget, koppla ur nätsladden och sedan koppla in den igen.</li> <li>• Skriv upp servicenumret om det inte försvinner, och kontakta en kvalificerad servicetekniker.</li> </ul> |
| "NO DISC" visas på enhetens display.   | <ul style="list-style-type: none"> <li>• Du har inte satt i någon skiva; sätt i en.</li> <li>• Du har inte satt i skivan rätt; sätt i den på rätt sätt. 115</li> </ul>   |

**Heimkino**—Wiedergabe mit satterem Klang/**Home Theater**—Fruizione di un suono più potente/  
**Home Cinema**—Jouissez d'un son plus puissant/**Huisbioscoop**—Genieten van een  
dynamischere geluidswaergave/**Cine en casa**—Disfrute de un sonido más potente/  
**Hemmabio**—Att njuta av ett kraftfullare ljud

**DEUTSCH**

Dieser Player verfügt über eingebaute Decoder für die Signalformate Dolby Digital und DTS.

Der dynamische Klang eines großen Filmtheaters oder Konzertsaals, über den Discs in den Formaten Dolby Digital und DTS verfügen, kann erzielt werden, indem Sie einen Verstärker mit sechs (5.1) diskreten Eingangskanälen an den Player anschließen. Die Anschaffung eines separaten Dolby Digital- oder DTS-Decoders erübrigt sich.

Stellen Sie einen Analog-Anschluss her, um Audiosignale wiederzugeben, die mit einer hohen Abtastfrequenz (höher als 48 kHz) auf der Disc aufgezeichnet wurden. Zum Schutz der Urheberrechte erfolgt bei diesen Arten von Programmmaterial eine Abwärtsumwandlung auf 48 kHz oder 44,1 kHz, wenn der Digitalanschluss zur Wiedergabe verwendet wird.

**Wiedergabe von 5.1-kanaligem Surround Sound**

**A Analoganschluss**

Schließen Sie den Player an einen Verstärker mit 5.1-kanaligen Audio-Eingangsbuchsen an. Ändern Sie die Einstellungen von „Lautsprecher-Einstellung“ (⇒ Seite 45).

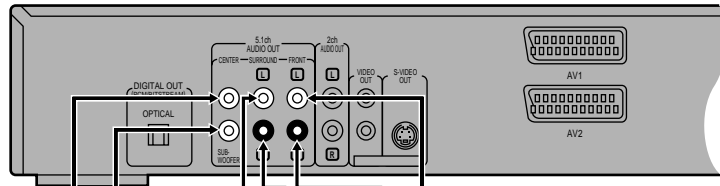

**a Rückseite des Players**

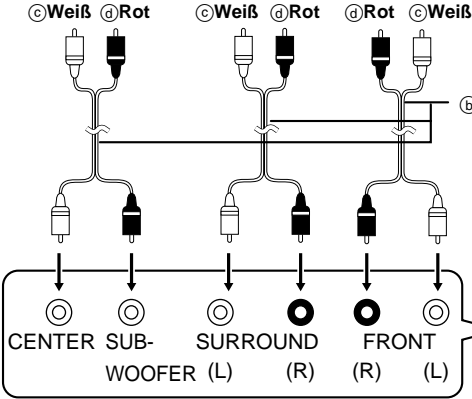

**b Audiokabel**  
 Verbinden Sie diese Kabel nur mit den Buchsen, die den tatsächlich angeschlossenen Lautsprechern entsprechen.

**e Verstärker**

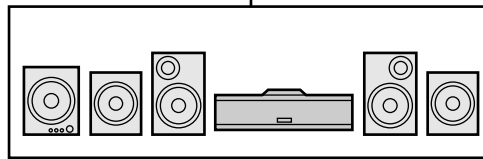

**f Lautsprecher**  
 Die Wiedergabe von Surround Sound ist über 3 bis 6 Lautsprecher möglich.  
 Beispiel: 6 Lautsprecher angeschlossen

**Hinweise**

- Wenn der Anschluss über die 5.1-kanaligen Ausgangsbuchsen hergestellt worden ist, schalten Sie den Lautsprecher- bzw. Kopfhörer-V.S.S.-Effekt (⇒ Seite 38) ggf. aus. Bei eingeschalteter V.S.S.-Funktion werden nur die Audiosignale für die Kanäle der beiden vorderen Lautsprecher ausgegeben.
- Wenn kein Subwoofer angeschlossen ist, sollten die vorderen Lautsprecher (L/R) in der Lage sein, Bässe mit Frequenzen unterhalb von 100 Hz zu reproduzieren.

**ITALIANO**

Questa unità incorpora i decoder Dolby Digital e DTS.

Si può fruire del potente suono da sala cinematografica e da concerto disponibile con il Dolby Digital e il DTS collegando un amplificatore con i terminali di ingresso di 5.1 canali. Non è necessario acquistare decodificatori Dolby Digital o DTS separati.

Usare il collegamento analogico per l'ascolto del suono registrato con alte frequenze campione (oltre 48 kHz). Se si usa il collegamento digitale, questo audio viene campionato in giù a 48 kHz o 44,1 kHz per proteggere i diritti dei produttori di questo tipo di materiale.

**Per fruire del suono surround di 5.1 canali**

**A Collegamento analogico**

Collegare l'unità a un amplificatore dotato dei terminali di ingresso audio di 5.1 canali.

Cambiare "Regolazione dei diffusori" (⇒ pag. 61).

**a** Parte posteriore dell'unità **b** Cavo audio **c** Bianco **d** Rosso

Collegare i cavi ai terminali corrispondenti dei diffusori collegati.

**e** Amplificatore

**f** Diffusori Esempio: Sei diffusori

Per fruire del suono surround, collegare da tre a sei diffusori.

**Note**

• Se si effettua il collegamento dei terminali di uscita di 5.1 canali, disattivare la funzione V.S.S. dei diffusori e della cuffia (⇒ pag. 54). L'unità non eroga i segnali dei canali diversi da quelli dei diffusori anteriori quando la funzione V.S.S. è attivata.

• Se non si collega un subwoofer, si consiglia di collegare diffusori anteriori (L/R) in grado di produrre bassi di meno di 100 Hz.

## FRANÇAIS

Ce modèle comporte des décodeurs Dolby Digital et DTS incorporés. Vous pouvez écouter le son puissant d'une salle de cinéma ou d'un hall que permettent les modes Dolby Digital et DTS, en raccordant un amplificateur doté de bornes d'entrée à 5.1 canaux. Il n'est pas nécessaire d'acheter un décodeur Dolby Digital ou DTS séparé.

Utilisez une connexion analogique pour écouter l'audio enregistré sur des fréquences d'échantillonnage élevées (plus de 48 kHz). Si vous utilisez une connexion numérique, l'audio sera converti par abaissement de fréquence à 48 kHz ou 44,1 kHz afin de protéger les droits des maisons de production de ce type de produits.

## Bénéficier du son Surround sur 5.1 canaux

### A Connexion analogique

Raccordez le lecteur à un amplificateur à bornes d'entrée audio 5.1 canaux. Changez le "Réglage des enceintes" (⇒ page 77).

- Ⓐ Arrière du lecteur Ⓑ Câble audio Ⓒ Blanc Ⓓ Rouge  
Connectez les câbles aux bornes correspondant aux enceintes raccordées.  
Ⓔ Amplificateur  
Ⓕ Enceintes Illustration: six enceintes  
Vous pouvez jouir d'un son Surround en raccordant de trois à six enceintes.

### Remarque

- Désactivez la fonction V.S.S. des enceintes et du casque (⇒ page 70) lors du raccordement via les bornes de sortie à 5.1 canaux. Le lecteur n'émet pas de signaux pour d'autres canaux que ceux des enceintes avant lorsque la fonction V.S.S. est activée.
- Si vous ne raccordez pas de subwoofer, il est conseillé de raccorder des enceintes avant (L/R) pouvant produire des graves inférieurs à 100 Hz.

## NEDERLANDS

Dolby Digital en DTS decoders zijn in deze speler ingebouwd. Door een versterker met ingangsaansluitingen voor 5.1 kanalen met deze speler te verbinden, kunt u genieten van het krachtige bioscoopconcertzaalgeluid dat beschikbaar is met Dolby Digital en DTS. U hoeft dus geen afzonderlijke Dolby Digital en DTS decoders te kopen. **Gebruik de analoge aansluiting om te kunnen genieten van audio die is opgenomen met hoge bemonsteringsfrequenties (hoger dan 48 kHz). Indien u de digitale aansluiting gebruikt, zal de uitvoerfrequentie van deze audio worden gereduceerd naar 48 kHz of 44,1 kHz ter bescherming van de rechten van de producenten van dit materiaal.**

## Luisteren naar 5.1-kanalen surroundgeluid

### A Analoge aansluiting

Sluit aan op een versterker met audio-ingangsaansluitingen voor 5.1 kanalen. Verander "Luidsprekerinstellingen" (⇒ blz. 93).

- Ⓐ Achterzijde van de speler Ⓑ Audiokabel Ⓒ Wit Ⓓ Rood  
Sluit de kabels aan op de aansluitingen die overeenkomen met de luidsprekers die u hebt aangesloten.  
Ⓔ Versterker  
Ⓕ Luidsprekers Voorbeeld: Zes luidsprekers  
U kunt genieten van surroundgeluid door 3 tot 6 luidsprekers aan te sluiten.

### Opmerkingen

- Schakel de V.S.S. functie voor de luidsprekers en de hoofdtelefoon (⇒ blz. 86) uit wanneer u aansluit via de 5.1-kanalen uitgangsaansluitingen. Wanneer V.S.S. is ingeschakeld, voert dit apparaat namelijk alleen de signalen voor de voorluidsprekers uit en niet die voor andere luidsprekerkanalen.
- Als u geen subwoofer aansluit, is het aan te raden om voorluidsprekers (L/R) aan te sluiten die de lage tonen beneden 100 Hz kunnen weergeven.

## ESPAÑOL

Este aparato tiene descodificadores Dolby Digital y DTS incorporados. Puede disfrutar del potente sonido de cines y salas de conciertos que ofrece Dolby Digital y DTS conectando un amplificador con terminales de entrada de 5.1 canales. No es necesario que compre descodificadores Dolby Digital o DTS separados.

Utilice una conexión analógica para disfrutar del audio grabado con frecuencias de muestreo altas (más de 48 kHz). Para proteger los derechos de los productores de esta clase de material, este audio se muestrearán en sentido descendente a 48 kHz o 44,1 kHz si utiliza una conexión digital.

## Para disfrutar del sonido ambiental de 5.1 canales

### A Conexión analógica

Conecte a un amplificador con terminales de entrada de audio de 5.1 canales.

Cambie "Ajuste de los altavoces" (⇒ página 109).

- Ⓐ Parte trasera del aparato Ⓑ Cables de audio  
Ⓒ Blanco Ⓓ Rojo  
Conecte los cables a los terminales correspondientes a los altavoces que haya conectado.  
Ⓔ Amplificador  
Ⓕ Altavoces Ejemplo: Seis altavoces  
Puede disfrutar del sonido ambiental conectando de tres a seis altavoces.

### Notas

- Apague el V.S.S. de los auriculares y los altavoces (⇒ página 102) cuando haga la conexión a través de los terminales de salida de 5.1 canales. El aparato no dará salida a las señales para los canales que no sean los de los altavoces delanteros cuando V.S.S. esté encendido.
- Si no conecta un altavoz de subgraves, se recomienda conectar altavoces delanteros (L/R) capaces de producir graves de menos de 100 Hz.

## SVENSKA

Den här enheten har inbyggda dekodare för Dolby Digital och DTS. Du kan njuta av det kraftfulla biograf- och konserthallsliknande ljud som finns tillgängligt med Dolby Digital och DTS, genom att ansluta en förstärkare med 5.1-kanals ingångar. Du behöver inte köpa separata dekoderenheter för Dolby Digital eller DTS.

Använd analog anslutning för att njuta av ljud som är inspelat med höga samplingsfrekvenser (över 48 kHz). Samplingsfrekvensen för denna typ av ljud kommer att sänkas till 48 kHz eller 44,1 kHz om du använder digital anslutning, för att skydda de rättigheter som producenten av denna typ av material har.

## För att njuta av 5.1-kanals surroundljud

### A Analog anslutning

Anslut till en förstärkare med 5.1-kanals ljudingångar.

Ändra "Högtalarinställning" (⇒ sidan 125).

- Ⓐ Enhetens baksida Ⓑ Ljudkabel Ⓒ Vit Ⓓ Röd  
Anslut kablarna till de uttag som motsvarar de högtalare du har anslutit.  
Ⓔ Förstärkare  
Ⓕ Högtalare Exempel: Sex högtalare  
Du kan njuta av surroundljud genom att ansluta från tre till sex högtalare.

### Observera

- Stäng av V.S.S. för högtalare och hörlurar (⇒ sidan 118) när du utför anslutning via de 5.1-kanaliga utgångarna. Enheten matar endast ut signaler till fronthögtalarnas kanaler när V.S.S. är på.
- Om du inte ansluter en bashögtalare är det lämpligt att ansluta främre högtalare (L/R) som kan återge basljud på mindre än 100 Hz.

**DEUTSCH**

**Wiedergabe von 5.1-kanaligem Surround Sound**

**B Digitalanschluss**

Schließen Sie den Player an einen Verstärker mit eingebautem Decoder oder an eine separate Decoder-Verstärker-Kombination an.  
**Ändern Sie die Einstellungen von „Digitaler Audio-Ausgang“ (→ Seite 47).**

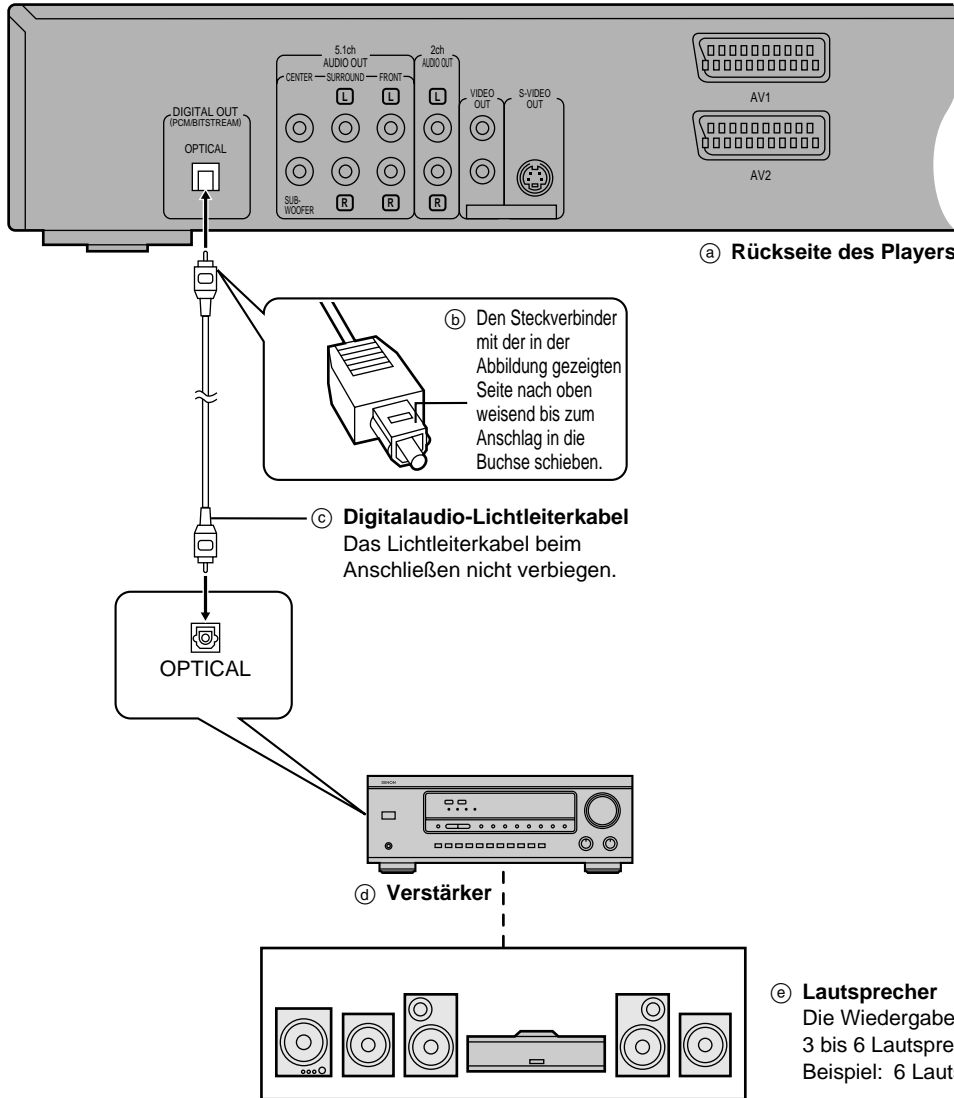

**Hinweis**

Ein ggf. verwendeter DTS Digital Surround-Decoder muss auf das Abspielen von DVD-Video ausgelegt sein.

**ITALIANO**

**Per fruire del suono surround di 5.1 canali**

**B Collegamento digitale**

Collegare l'unità a un amplificatore dotato di un decoder incorporato o di una combinazione separata di decoder-amplificatore.

**Cambiare "Uscita digitale" (→ pag. 62)**

- a Parte posteriore dell'unità**
- b** Inserire completamente, con questo lato rivolto in alto.
- c Cavo audio digitale ottico** Non piegarlo collegandolo.
- d Amplificatore**
- e Diffusori** Esempio: Sei diffusori  
 Per fruire del suono surround, collegare da tre a sei diffusori.

**Nota**

Non si possono usare i decoder DTS Digital Surround non adatti al DVD-video.

## FRANÇAIS

### Bénéficiaire du son Surround sur 5.1 canaux

#### B Connexion numérique

Raccordez le lecteur à un amplificateur à décodeur intégré ou à une combinaison décodeur-amplificateur séparée.

Changez la "Sortie numérique" (⇒ page 78)

- a Arrière du lecteur
- b Insérez le câble à fond, ce côté tourné vers le haut.
- c **Câble audio numérique optique**  
Évitez de plier ce câble lors du raccordement.
- d **Amplificateur**
- e **Enceintes** Illustration: six enceintes  
Vous pouvez jouir d'un son Surround en raccordant de trois à six enceintes.

#### Remarque

Vous ne pouvez pas utiliser un décodeur DTS Digital Surround non adapté aux DVD-vidéo.

## NEDERLANDS

### Luisteren naar 5.1-kanalen surroundgeluid

#### B Digitale aansluiting

Sluit aan op een versterker met een ingebouwde decoder of op een afzonderlijke decoder-versterker combinatie.

Verander "Digitale uitgang" (⇒ blz. 94).

- a Achterzijde van de speler
- b Steek de stekker volledig erin met deze zijde naar boven gericht.
- c **Optische digitale audiokabel**  
Buig de kabel niet wanneer u deze aansluit.
- d **Versterker**
- e **Luidsprekers** Voorbeeld: Zes luidsprekers  
U kunt genieten van surroundgeluid door 3 tot 6 luidsprekers aan te sluiten.

#### Opmerking

DTS Digital Surround decoders die niet geschikt zijn voor DVD-Video kunnen niet worden gebruikt.

## ESPAÑOL

### Para disfrutar del sonido ambiental de 5.1 canales

#### B Conexión digital

Conecte a un amplificador con descodificador incorporado o a una combinación separada de descodificador-amplificador.

Cambie "Salida digital" (⇒ página 110).

- a Parte trasera del aparato
- b Inserte completamente con este lado hacia arriba.
- c **Cable de audio digital óptico**  
No lo doble cuando lo conecte.
- d **Amplificador**
- e **Altavoces** Ejemplo: Seis altavoces  
Puede disfrutar del sonido ambiental conectando de tres a seis altavoces.

#### Nota

No puede utilizar descodificadores DTS Digital Surround no adecuados para DVD de vídeo.

## SVENSKA

### För att njuta av 5.1-kanals surroundljud

#### B Digital anslutning

Anslut till en förstärkare med inbyggd dekoder, eller en kombination av förstärkare och dekoder.

Ändra "Digital signalutmatning" (⇒ sidan 126).

- a Enhetens baksida
- b Sätt i kontakten hela vägen, med den här sidan riktad uppåt.
- c **Optisk digital ljudkabel**  
Böj inte kabeln vid anslutningen.
- d **Förstärkare**
- e **Högtalare** Exempel: Sex högtalare  
Du kan njuta av surroundljud genom att ansluta från tre till sex högtalare.

#### Observera

Du kan inte använda dekoders för DTS Digital Surround som inte passar för DVD-videokivor.

## DEUTSCH

### Hinweise

- Bei den in dieser Bedienungsanleitung gezeigten Anschlüssen handelt es sich um Beispiele.
- Falls nicht anders angegeben, sind Zusatzgeräte und Kabel separat erhältlich.
- Achten Sie vor dem Herstellen von Anschlüssen darauf, die Stromzufuhr aller Geräte auszuschalten und die betreffenden Bedienungsanleitungen durchzulesen.

## Wiedergabe von Stereoton oder Programmmaterial im Format Dolby Pro Logic

### A Analoganschluss

Schließen Sie den Player an einen analogen Verstärker oder eine analoge Audiokomponente an.

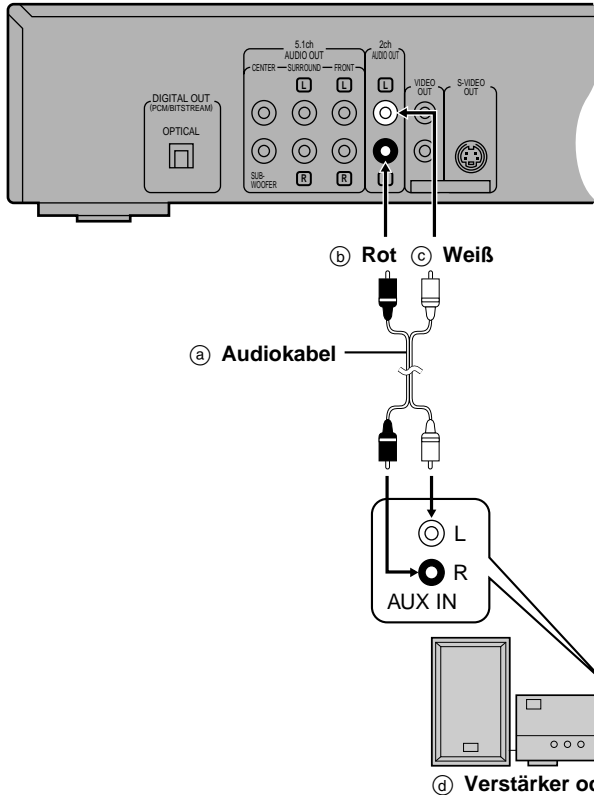

### B Digitalanschluss

Schließen Sie den Player an einen digitalen Verstärker oder eine digitale Audiokomponente an.

Ändern Sie die Einstellungen von „Digitaler Audio-Ausgang“ (→ Seite 47).

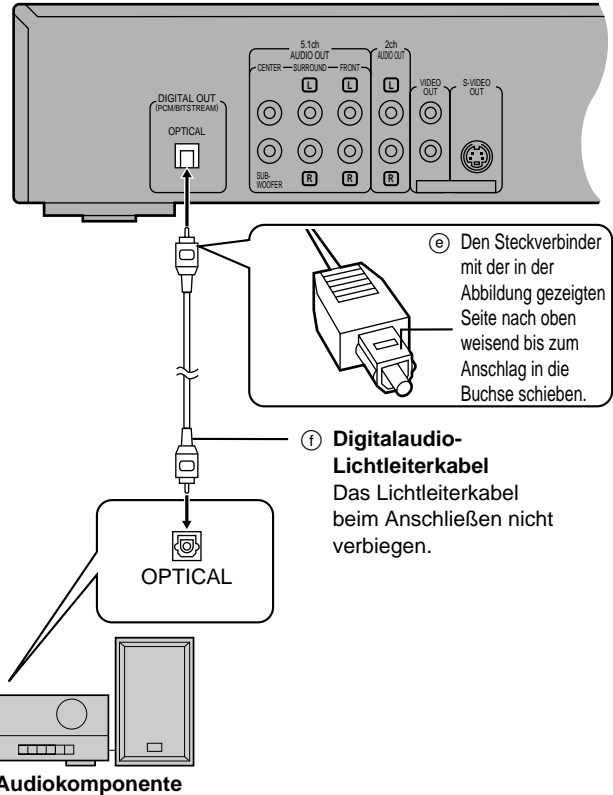

e Den Steckverbinder mit der in der Abbildung gezeigten Seite nach obenweisend bis zum Anschlag in die Buchse schieben.

f Digitalaudio-Lichtleiterkabel  
Das Lichtleiterkabel beim Anschließen nicht verbiegen.

### Wiedergabe von Programmmaterial im Format Dolby Pro Logic

- Wenn ein Verstärker angeschlossen ist, der Dolby Pro Logic decodieren kann, müssen Sie zusätzlich einen Mittellautsprecher und Surround-Lautsprecher anschließen, um in den Genuss von Surround Sound zu kommen. Einzelheiten zu den Anschlüssen finden Sie in den Bedienungsanleitungen der betreffenden Geräte.
- Schalten Sie die V.S.S.-Funktion aus (→ Seite 38). Bei aktivierter V.S.S.-Funktion arbeitet Dolby Pro Logic nicht einwandfrei.

## ITALIANO

### Note

- I collegamenti dei componenti descritti sono degli esempi.
- I componenti e cavi opzionali sono venduti separatamente, a meno che altrimenti indicato.
- Prima del collegamento, spegnere tutti i componenti e leggere tutte le relative istruzioni per l'uso.

## Per l'ascolto stereofonico o Dolby Pro Logic

### A Collegamento analogico

Collegare l'unità a un amplificatore analogico o componente del sistema.

- a Cavo audio    b Rosso    c Bianco  
 d Amplificatore o componente del sistema

### B Collegamento digitale

Collegare l'unità a un amplificatore digitale o componente del sistema. Cambiare "Uscita digitale" (→ pag. 62).

- e Inserire completamente, con questo lato rivolto in alto.  
 f Cavo audio digitale ottico  
 Non piegarlo collegandolo.

### Per fruire del Dolby Pro Logic

- Se si collega un amplificatore che può decodificare il Dolby Pro Logic, per l'ascolto del suono surround bisogna collegare anche i diffusori centrale e surround. Per i dettagli sui collegamenti, leggere le istruzioni del componente usato.
- Disattivare V.S.S. (→ pag. 54). Il Dolby Pro Logic non funziona correttamente se V.S.S. è attivato.

## FRANÇAIS

### Remarques

- Les raccordements décrits ne sont que des exemples.
- Sauf indications contraires, les dispositifs périphériques et câbles optionnels sont vendus séparément.
- Avant le raccordement, mettez hors tension tous les appareils et lisez les modes d'emploi appropriés.

## Bénéficier d'un son stéréo ou Dolby Pro Logic

### A Connexion analogique

Raccordez le lecteur à un amplificateur ou composant de système analogique.

- Ⓐ **Câble audio**   Ⓑ **Rouge**   Ⓒ **Blanc**
- Ⓓ **Amplificateur ou composant de système**

### B Connexion numérique

Raccordez le lecteur à un amplificateur ou composant de système numérique.

Changez la "Sortie numérique" (⇒ page 78).

- Ⓔ Insérez le câble à fond, ce côté tourné vers le haut.

- Ⓣ **Câble audio numérique optique**

Évitez de plier ce câble lors du raccordement.

#### Pour jouir du son Dolby Pro Logic

- Si vous raccordez un amplificateur qui peut décoder Dolby Pro Logic, vous devez aussi raccorder une enceinte centrale et des enceintes surround pour bénéficier du son surround. Pour de plus amples informations sur ce raccordement, lisez le mode d'emploi des appareils.
- Désactivez le surround évolué (⇒ page 70). Dolby Pro Logic ne fonctionnera pas correctement si le surround évolué est activé.

## NEDERLANDS

### Opmerkingen

- De hier beschreven aansluitingen van de apparatuur zijn slechts voorbeelden.
- Randapparatuur en optionele kabels worden afzonderlijk verkocht, tenzij anders vermeld.
- Schakel alle apparatuur uit en lees de bijhorende gebruiksaanwijzingen alvorens met het aansluiten te beginnen.

## Luisteren naar stereo of Dolby Pro Logic

### A Analoge aansluiting

Sluit aan op een analoge versterker of systeemcomponent.

- Ⓐ **Audiokabel**   Ⓑ **Rood**   Ⓒ **Wit**
- Ⓓ **Versterker of systeemcomponent**

### B Digitale aansluiting

Sluit aan op een digitale versterker of systeemcomponent.

Verander "Digitale uitgang" (⇒ blz. 94).

- Ⓔ Steek de stekker volledig erin met deze zijde naar boven gericht.

- Ⓣ **Optische digitale audiokabel**

Buig de kabel niet wanneer u deze aansluit.

#### Om te kunnen genieten van Dolby Pro Logic

- Als u een versterker die Dolby Pro Logic kan decoderen aansluit, moet u ook een middenluidspreker en surroundluidsprekers aansluiten om te kunnen genieten van surroundgeluid. Voor nadere bijzonderheden over het aansluiten, zie de gebruiksaanwijzing van de betreffende apparatuur.
- Schakel V.S.S. uit (⇒ blz. 86). Dolby Pro Logic zal niet werken indien V.S.S. is ingeschakeld.

## ESPAÑOL

### Notas

- Las conexiones de equipos descritas aquí son ejemplos.
- El equipo periférico y los cables opcionales se venden por separado a menos que se indique lo contrario.
- Antes de hacer las conexiones, apague todos los equipos y lea las instrucciones de funcionamiento apropiadas.

## Para disfrutar del sonido estéreo o Dolby Pro Logic

### A Conexión analógica

Conecte a un amplificador analógico o a un componente del sistema.

- Ⓐ **Cables de audio**   Ⓑ **Rojo**   Ⓒ **Blanco**
- Ⓓ **Amplificador o componente del sistema**

### B Conexión digital

Conecte a un amplificador digital o a un componente del sistema.

Cambie "Salida digital" (⇒ página 110).

- Ⓔ Inserte completamente con este lado hacia arriba.

- Ⓣ **Cable de audio digital óptico**

No lo doble cuando lo conecte.

#### Para disfrutar de Dolby Pro Logic

- Si conecta un amplificador que pueda decodificar Dolby Pro Logic, también necesitará conectar los altavoces central y de sonido ambiental para disfrutar del sonido ambiental. Lea las instrucciones del equipo para conocer los detalles de la conexión.
- Desactive el sonido ambiental avanzado (⇒ página 102). Dolby Pro Logic no funcionará correctamente si está activado el sonido ambiental avanzado.

## SVENSKA

### Observera

- De anslutningar av utrustning som beskrivs är exempel.
- Kringutrustning och kablar säljs separat om inte annat anges.
- Stäng av all utrustning och läs igenom respektive bruksanvisningar före anslutning.

## För att njuta av stereo eller Dolby Pro Logic

### A Analog anslutning

Anslut till en analog förstärkare eller systemkomponent.

- Ⓐ **Ljudkabel**   Ⓑ **Röd**   Ⓒ **Vit**
- Ⓓ **Förstärkare eller systemkomponent**

### B Digital anslutning

Anslut till en digital förstärkare eller systemkomponent.

Ändra "Digital signalutmatning" (⇒ sidan 126).

- Ⓔ Sätt i kontakten hela vägen, med den här sidan riktad uppåt.

- Ⓣ **Optisk digital ljudkabel**

Böj inte kabeln vid anslutningen.

#### För att njuta av Dolby Pro Logic

- Om du ansluter en förstärkare med en dekoder för Dolby Pro Logic måste du också ansluta mitt- och surroundhögtalare för att kunna njuta av surroundljud. Läs bruksanvisningarna till utrustningen för detaljer angående anslutning.
- Stäng av det V.S.S. (⇒ sidan 118). Dolby Pro Logic kommer inte att fungera på rätt sätt om funktionen för V.S.S. är på.

## DEUTSCH

### Aufnehmen auf MDs oder Cassetten

#### ■ Analoge Aufnahme

Sie können Aufnahmen sowohl auf einer MiniDisc (MD) als auch auf einer Cassette machen. Wenn ein analoger Anschluss zwischen Player und Aufnahmegerät hergestellt wird, unterliegen die Aufnahmen nicht dem Kopierschutz, mit dem manche DVDs codiert sind.

#### Ausführen einer analogen Aufnahme

Verbinden Sie den Player über ein Audiokabel mit dem Aufnahmegerät (→ **A** seite 134).

#### ■ Digitale Aufnahme

Das Digitalsignal kann direkt auf eine MD aufgezeichnet werden. Dabei werden die auf DVDs aufgezeichneten Signale in Linear-PCM-Ton mit einer Abtastfrequenz von 48 kHz/16 Bit umgewandelt.

Vergewissern Sie sich, dass die folgenden Bedingungen erfüllt sind.

- Die Disc ist nicht mit Kopierschutz codiert.
- Das Aufnahmegerät kann Signale mit einer Abtastfrequenz von 48 kHz verarbeiten.

#### Ausführen einer digitalen Aufnahme

1. Verbinden Sie den Player über ein Digitalaudio-Lichtleiterkabel mit dem Aufnahmegerät (→ **B** seite 134).

2. Zum Aufnehmen von einer DVD nehmen Sie die folgenden Einstellungen vor.

V.S.S.: OFF (→ Seite 38)

PCM Down Conversion: Yes (→ Seite 47)

Dolby Digital/DTS Digital Surround/MPEG: PCM (→ Seite 47)

## ITALIANO

### Registrazione degli MD o cassette

#### ■ Registrazione analogica

Si possono registrare gli MD o le cassette. Se si usa il collegamento analogico, la protezione del copyright dei DVD non ha alcun effetto sul suono.

#### Per fare una registrazione analogica

Collegare l'unità di registrazione con un cavo audio (→ **A** pag. 134).

#### ■ Registrazione digitale

Il segnale digitale può essere registrato direttamente sugli MD.

I segnali dei DVD vengono convertiti nella PCM lineare di 48 kHz/16 bit.

Accertarsi che siano soddisfatte le condizioni seguenti.

- Che il disco non sia protetto dalle copie.
- Che l'unità di registrazione possa trattare la frequenza campione di 48 kHz.

#### Per fare una registrazione digitale

1. Collegare una unità di registrazione con un cavo audio digitale ottico (→ **B** pag. 134).

2. Per la registrazione dei DVD, usare le impostazioni seguenti.

V.S.S.: OFF (→ pag. 54)

PCM Down Conversion: Yes (→ pag. 62)

Dolby Digital/DTS Digital Surround/MPEG: PCM (→ pag. 62)

## FRANÇAIS

### Enregistrement sur MD ou bandes de cassettes

#### ■ Enregistrement analogique

Vous pouvez enregistrer sur un MD ou une bande de cassette. Du fait du raccordement analogique, le son ne sera pas affecté par la protection contre la copie des DVD.

#### Pour effectuer un enregistrement analogique

Raccordez le matériel d'enregistrement au moyen d'un câble audio (→ **A** page 135).

#### ■ Enregistrement numérique

Vous pouvez enregistrer le signal numérique directement sur un MD.

Les signaux sur les DVD seront convertis en PCM linéaire 48 kHz/16 bits. Assurez-vous que les conditions suivantes sont remplies.

- Aucune protection contre la copie n'est enregistrée sur le disque.
- Le matériel d'enregistrement peut prendre en charge une fréquence d'échantillonnage de 48 kHz.

#### Pour effectuer un enregistrement numérique

1. Raccordez le matériel d'enregistrement au moyen d'un câble numérique optique (→ **B** page 135).

2. Lors de l'enregistrement des DVD, effectuez les réglages suivants.

V.S.S.: OFF (→ page 70)

PCM Down Conversion: Yes (→ page 78)

Dolby Digital/DTS Digital Surround/MPEG: PCM (→ page 78)

## NEDERLANDS

### Opnemen naar MD's of cassettebanden

#### ■ Analooq opnemen

U kunt opnemen naar een MD of cassetteband. Bij gebruik van een analoge aansluiting zal de geluidsofname niet worden beïnvloed door de kopieerbeveiliging die vaak op DVD's voorkomt.

#### Om een analoge opname te maken

Gebruik een audiokabel om de speler te verbinden met het opnameapparaat (→ **A** blz. 135).

#### ■ Digitaal opnemen

U kunt het digitale signaal direct opnemen op een MD.

De signalen op DVD's zullen worden geconverteerd naar 48 kHz/16 bit lineair PCM.

Zorg dat de volgende voorwaarden voldaan zijn.

- Er is geen kopieerbeveiliging opgenomen op de disc.
- Het opnameapparaat kan een bemonsteringsfrequentie van 48 kHz verwerken.

#### Om een digitale opname te maken

1. Gebruik een optische digitale audiokabel om de speler te verbinden met het opnameapparaat (→ **B** blz. 135).

2. Verander de instellingen als volgt wanneer u wilt opnemen van DVD's.

V.S.S.: OFF (→ blz. 86)

PCM Down Conversion: Yes (→ blz. 94)

Dolby Digital/DTS Digital Surround/MPEG: PCM (→ blz. 94)

## ESPAÑOL

### Grabación en MDs o cintas de casete

#### ■ Grabación analógica

Usted puede grabar en un MD o en una cinta de casete. La utilización de la conexión analógica significa que el sonido no será afectado por las protecciones contra el copiado encontradas en los DVDs.

#### Para hacer una grabación analógica

Conecte el equipo de grabación con un cable de audio (→ **A** página 135).

#### ■ Grabación digital

Puede grabar directamente la señal digital en un MD.

Las señales de los DVDs se convierten a PCM lineal de 48 kHz/16 bits.

Asegúrese de que se cumplan las condiciones siguientes.

- El disco no tiene grabada ninguna protección contra copiado.
- El equipo de grabación puede manejar una frecuencia de muestreo de 48 kHz.

#### Para hacer una grabación digital

1. Conecte el equipo de grabación con un cable de audio digital óptico (→ **B** página 135).

2. Cuando grabe DVDs, haga los ajustes siguientes.

V.S.S.: OFF (→ página 102)

PCM Down Conversion: Yes (→ página 110)

Dolby Digital/DTS Digital Surround/MPEG: PCM (→ página 110)

## SVENSKA

### Inspelning till MD-skivor eller kassetband

#### ■ Analog inspelning

Du kan spela in på en MD-skiva eller ett kassetband. Genom att använda analog anslutning kommer ljudet inte att påverkas av de kopieringsskydd som finns på DVD-skivor.

#### För att göra en analog inspelning

Anslut inspelningsutrustningen med en ljudkabel (→ **A** sidan 135).

#### ■ Digital inspelning

Du kan spela in de digitala signalerna direkt på en MD-skiva.

Signalerna på DVD-skivan kommer att konverteras till 48 kHz/16 bitar linjär PCM.

Se till att de följande villkoren är uppfyllda.

- Att det inte finns något kopieringsskydd inspelat på skivan.
- Att inspelningsutrustningen kan hantera en samplingsfrekvens på 48 kHz.

#### För att göra en digital inspelning

1. Anslut inspelningsutrustningen med en optisk digital ljudkabel (→ **B** sidan 135).

2. Ändra de följande inställningarna vid inspelning av DVD-skivor.

V.S.S.: OFF (→ sidan 118)

PCM Down Conversion: Yes (→ sidan 126)

Dolby Digital/DTS Digital Surround/MPEG: PCM (→ sidan 126)



# Technische Daten

|  |  |
|--|--|
| <b>Kompatible Fernsehsysteme:</b>                                | PAL 625/50, PAL 525/60, NTSC   |
| <b>Betriebstemperaturbereich:</b>                                | +5 °C bis +35 °C   |
| <b>Bereich der Betriebsluftfeuchtigkeit:</b>                     | 5 % bis 90 % rel. Feuchte (ohne Kondensatbildung)                                  |
| <b>Kompatible Disc-Formate (8 oder 12 cm):</b>                   |  |
| (1) DVD Video-Disc   | DVD-R (DVD-Video kompatibel)   |
| (2) DVD Audio-Disc   |  |
| (3) Audio-CD (CD-DA)   |  |
| (4) Video-CD   |  |
| (5) CD-R/CD-RW (im Format CD-DA oder Video-CD formatierte Discs) |  |
| <b>FBAS-Video-Ausgang:</b>                                       |  |
| Ausgangspegel:   | 1 Vss (75 Ω)   |
| Ausgangsbuchse:  | Cinchbuchse (2 Systeme)/AV1/AV2  |
| <b>S-Video-Ausgang:</b>  |  |
| Y-Ausgangspegel:   | 1 Vss (75 Ω)   |
| C-Ausgangspegel:   | NTSC; 0,286 Vss (75 Ω)<br>PAL; 0,300 Vss (75 Ω)                                    |
| Ausgangsbuchse:  | S-Video-Buchse (1 System)/AV1  |
| <b>RGB-Videoausgang:</b>   |  |
| R-Ausgangspegel:   | 0,7 Vss (75 Ω)   |
| G-Ausgangspegel:   | 0,7 Vss (75 Ω)   |
| B-Ausgangspegel:   | 0,7 Vss (75 Ω)   |
| Ausgangsbuchse:  | AV1  |
| Anzahl der Buchsen:  | 1 System   |
| <b>Audio-Ausgang:</b>  |  |
| Ausgangspegel:   | 2 V eff. (1 kHz, 0 dB)   |
| Ausgangsbuchse:  | Cinchbuchse/AV1/AV2  |
| Anzahl der Buchsen:  |  |
| 2 Kanäle:  | 1 System   |
| Ausgang für 5.1 diskrete Kanäle (5.1ch):                         | 1 System   |
| <b>Audioleistung:</b>  |  |
| (1) Frequenzgang:  |  |
| •DVD (Linear-PCM-Ton):   | 4 Hz bis 22 kHz (Abtastfrequenz 48 kHz)<br>4 Hz bis 44 kHz (Abtastfrequenz 96 kHz) |
| •DVD Audio-Disc:   | 4 Hz bis 88 kHz (Abtastfrequenz 192 kHz)   |
| •Audio-CD:   | 4 Hz bis 20 kHz  |
| (2) Signal-Rauschabstand:  |  |
| •Audio-CD:   | 115 dB   |
| (3) Dynamikbereich:  |  |
| •DVD (Linear-PCM-Ton):   | 102 dB   |
| •Audio-CD:   | 98 dB  |
| (4) Gesamtklirrfaktor:   |  |
| •Audio-CD:   | 0,0025 %   |
| <b>Digitalton-Ausgang:</b>                                       |  |
| Optische Digitalton-Ausgangsbuchse:                              | Optischer Anschluss  |
| <b>PHONES-Buchse:</b>  | 6,3-mm-Stereobuchse  |
| <b>Abtaster:</b>   |  |
| Wellenlänge:   | 658 nm/790 nm  |
| Laserleistung:   | Klasse 2/Klasse 1  |
| <b>Stromversorgung:</b>  | 220–240 V Netzspannung, 50 Hz  |
| <b>Leistungsaufnahme:</b>  | 15 W   |
| <b>Abmessungen:</b>  | 434 (B)×252 (T)×82 (H) mm (Einschließlich vorstehender Teile)                      |
| <b>Masse:</b>  | 2,9 kg   |

**Leistungsaufnahme im Bereitschaftszustand:** ca. 4 W

## Bemerkung

Änderungen der technischen Daten jederzeit vorbehalten.  
Die angegebenen Masse- und Abmessungsdaten sind ungefähre Werte.

# Dati tecnici

|  |  |
|--|--|
| <b>Sistema del segnale:</b>                        | PAL 625/50, PAL 525/60, NTSC   |
| <b>Temperatura di utilizzo:</b>                    | Da +5 °C a +35 °C  |
| <b>Umidità permmissibile:</b>                      | 5–90 % di umidità relativa (senza condensa)                                    |
| <b>Dischi utilizzabili (8 o 12 cm):</b>            |  |
| (1) DVD video                                      | DVD-R (compatibili DVD Video)  |
| (2) DVD audio                                      |  |
| (3) CD audio (CD-DA)                               |  |
| (4) CD video                                       |  |
| (5) CD-R/CD-RW (dischi formattati CD-DA, CD video) |  |
| <b>Uscita video:</b>                               |  |
| Livello di uscita:                                 | 1 Vp-p (75 Ω)  |
| Terminale di uscita:                               | Pin-jack (2 sistema)/AV1/AV2   |
| <b>Uscita S-video:</b>                             |  |
| Livello di uscita Y:                               | 1 Vp-p (75 Ω)  |
| Livello di uscita C:                               | NTSC; 0,286 Vp-p (75 Ω)<br>PAL; 0,300 Vp-p (75 Ω)                              |
| Terminale di uscita:                               | Terminale S (1 sistema)/AV1  |
| <b>Uscita video RGB:</b>                           |  |
| Livello di uscita R:                               | 0,7 Vp-p (75 Ω)  |
| Livello di uscita G:                               | 0,7 Vp-p (75 Ω)  |
| Livello di uscita B:                               | 0,7 Vp-p (75 Ω)  |
| Terminale di uscita:                               | AV1  |
| Numero di terminali:                               | 1 sistema  |
| <b>Uscita audio:</b>                               |  |
| Livello di uscita:                                 | 2 Vrms (1 kHz, 0 dB)   |
| Terminale di uscita:                               | Pin-jack/AV1/AV2   |
| Numero di terminali:                               |  |
| 2 canali:  | 1 sistema  |
| Uscita discreta di 5.1 canali (5.1ch):             | 1 sistema  |
| <b>Prestazioni audio:</b>                          |  |
| (1) Risposta in frequenza:                         |  |
| •DVD (audio lineare):                              | 4 Hz–22 kHz (campionamento di 48 kHz)<br>4 Hz–44 kHz (campionamento di 96 kHz) |
| •DVD audio:  | 4 Hz–88 kHz (campionamento di 192 kHz)   |
| •CD audio:   | 4 Hz–20 kHz  |
| (2) Rapporto segnale/rumore:                       |  |
| •CD audio:   | 115 dB   |
| (3) Gamma dinamica:                                |  |
| •DVD (audio lineare):                              | 102 dB   |
| •CD audio:   | 98 dB  |
| (4) Distorsione armonica totale:                   |  |
| •CD audio:   | 0,0025 %   |
| <b>Uscita audio digitale:</b>                      |  |
| Uscita digitale ottica:                            | Terminale ottico   |
| <b>Presa PHONES:</b>                               | 6,3 mm stereo  |
| <b>Fonorivelatore:</b>                             |  |
| Lunghezza d'onda:                                  | 658 nm/790 nm  |
| Potenza laser:                                     | CLASS 2/CLASS 1  |
| <b>Alimentazione:</b>                              | C.a. 220–240 V, 50 Hz  |
| <b>Assorbimento di corrente:</b>                   | 15 W   |
| <b>Dimensioni:</b>                                 | 434 (L)×252 (A)×82 (P) mm (Incluso le parti sporgenti)                         |
| <b>Peso:</b>                                       | 2,9 kg   |

**Assorbimento di corrente nella modalità di attesa:** 4 W circa

## Nota

Dati tecnici soggetti a modifiche senza avviso.  
Il peso e le dimensioni sono approssimativi.

# Spécifications

|   |  |
|---|--|
| <b>Système de signaux:</b>                        | PAL 625/50, PAL 525/60, NTSC   |
| <b>Plage des températures de fonctionnement:</b>  | +5 à +35 °C  |
| <b>Plage d'humidité:</b>                          | 5 à 90 % HR (sans condensation)  |
| <b>Disques acceptés (8 ou 12 cm):</b>             |  |
| (1) DVD vidéo                                     | DVD-R (compatible DVD vidéo)   |
| (2) DVD audio                                     |  |
| (3) CD audio (CD-DA)                              |  |
| (4) Vidéo CD                                      |  |
| (5) CD-R/CD-RW (Disques formatés CD-DA, Vidéo CD) |  |
| <b>Sortie vidéo:</b>                              |  |
| Niveau de sortie:                                 | 1 V c-à-c (75 Ω)   |
| Borne de sortie:                                  | Jack à broches (2 systèmes)/AV1/AV2  |
| <b>Sortie S vidéo:</b>                            |  |
| Niveau de sortie Y:                               | 1 V c-à-c (75 Ω)   |
| Niveau de sortie C:                               | NTSC; 0,286 V c-à-c (75 Ω)<br>PAL; 0,300 V c-à-c (75 Ω)                                    |
| Borne de sortie:                                  | Borne S (système 1)/AV1  |
| <b>Sortie vidéo RGB:</b>                          |  |
| Niveau de sortie R:                               | 0,7 V c-à-c (75 Ω)   |
| Niveau de sortie G:                               | 0,7 V c-à-c (75 Ω)   |
| Niveau de sortie B:                               | 0,7 V c-à-c (75 Ω)   |
| Borne de sortie:                                  | AV1  |
| Nombre de bornes:                                 | 1 système  |
| <b>Sortie audio:</b>                              |  |
| Niveau de sortie:                                 | 2 Vrms (1 kHz, 0 dB)   |
| Borne de sortie:                                  | Jack à broches/AV1/AV2   |
| Nombre de bornes:                                 |  |
| 2 canaux:   | 1 système  |
| Sortie discrète 5.1 (5.1 canaux):                 | 1 système  |
| <b>Performances audio:</b>                        |  |
| (1) Réponse de fréquence:                         |  |
| ●DVD (audio linéaire):                            | 4 Hz à 22 kHz<br>(échantillonnage à 48 kHz)<br>4 Hz à 44 kHz<br>(échantillonnage à 96 kHz) |
| ●DVD audio:                                       | 4 Hz à 88 kHz<br>(échantillonnage à 192 kHz)   |
| ●CD audio:  | 4 Hz à 20 kHz  |
| (2) Rapport signal/bruit:                         |  |
| ●CD audio:  | 115 dB   |
| (3) Gamme dynamique:                              |  |
| ●DVD (audio linéaire):                            | 102 dB   |
| ●CD audio:  | 98 dB  |
| (4) Distorsion harmonique totale:                 |  |
| ●CD audio:  | 0,0025 %   |
| <b>Sortie audio numérique:</b>                    |  |
| Sortie numérique optique:                         | Borne optique  |
| <b>Prise de casque (PHONES):</b>                  | 6,3 mm stéréo  |
| <b>Capteur:</b>                                   |  |
| Longueur d'onde:                                  | 658 nm/790 nm  |
| Puissance laser:                                  | CLASSE 2/CLASSE 1  |
| <b>Alimentation:</b>                              | 220 à 240 V C.A., 50 Hz  |
| <b>Consommation:</b>                              | 15 W   |
| <b>Dimensions:</b>                                | 434 (L)×252 (P)×82 (H) mm<br>(Inclure les parties en saillies)                             |
| <b>Poids:</b>                                     | 2,9 kg   |

**Consommation d'énergie en mode de veille:** 4 W environ

## Remarque

Spécifications sujettes à modifications sans préavis.  
Les poids et les dimensions sont approximatifs.

# Technische gegevens

|   |  |
|---|--|
| <b>Signaalsysteem:</b>                                | PAL 625/50, PAL 525/60, NTSC   |
| <b>Gebruikstemperatuurbereik:</b>                     | +5 tot +35 °C  |
| <b>Vochtigheidsbereik:</b>                            | 5–90 % relatieve vochtigheid<br>(geen condensatie)                           |
| <b>Discs geschikt voor weergave (8 of 12 cm):</b>     |  |
| (1) DVD-Video   | DVD-R (compatibel met DVD-Video)   |
| (2) DVD-Audio   |  |
| (3) Compact disc (CD-DA)                              |  |
| (4) Video-CD  |  |
| (5) CD-R/CD-RW (CD-DA, Video-CD geformatteerde discs) |  |
| <b>Video-uitgang:</b>                                 |  |
| Uitgangsniveau:                                       | 1 Vp-p (75 Ω)  |
| Uitgangsaansluiting:                                  | Penaansluiting (2 systeem)/AV1/AV2   |
| <b>S-video uitgang:</b>                               |  |
| Y-uitgangsniveau:                                     | 1 Vp-p (75 Ω)  |
| C-uitgangsniveau:                                     | NTSC; 0,286 Vp-p (75 Ω)<br>PAL; 0,300 Vp-p (75 Ω)                            |
| Uitgangsaansluiting:                                  | S-aansluiting (1 systeem)/AV1  |
| <b>RGB video-uitgang:</b>                             |  |
| R-uitgangsniveau:                                     | 0,7 Vp-p (75 Ω)  |
| G-uitgangsniveau:                                     | 0,7 Vp-p (75 Ω)  |
| B-uitgangsniveau:                                     | 0,7 Vp-p (75 Ω)  |
| Uitgangsaansluiting:                                  | AV1  |
| Aantal aansluitingen:                                 | 1 systeem  |
| <b>Audio-uitgang:</b>                                 |  |
| Uitgangsniveau:                                       | 2 Vrms (1 kHz, 0 dB)   |
| Uitgangsaansluiting:                                  | Penaansluiting/AV1/AV2   |
| Aantal aansluitingen:                                 |  |
| 2 ch:   | 1 systeem  |
| 5.1 ch discrete uitgang (5.1ch):                      | 1 systeem  |
| <b>Audioprestaties:</b>                               |  |
| (1) Frequentiekenarakteristiek:                       |  |
| ●DVD (lineaire audio):                                | 4 Hz–22 kHz<br>(48 kHz bemonstering)<br>4 Hz–44 kHz<br>(96 kHz bemonstering) |
| ●DVD-Audio:   | 4 Hz–88 kHz<br>(192 kHz bemonstering)  |
| ●CD audio:  | 4 Hz–20 kHz  |
| (2) Signaal/ruis verhouding:                          |  |
| ●CD audio:  | 115 dB   |
| (3) Dynamisch bereik:                                 |  |
| ●DVD (lineaire audio):                                | 102 dB   |
| ●CD audio:  | 98 dB  |
| (4) Totale harmonische vervorming:                    |  |
| ●CD audio:  | 0,0025 %   |
| <b>Digitale audio-uitgang:</b>                        |  |
| Optische digitale uitgang:                            | Optische aansluiting   |
| <b>Hoofdtelefoonaansluiting (PHONES):</b>             | Stereo, 6,3 mm aansluiting   |
| <b>Optische lezer:</b>                                |  |
| Golflengte:   | 658 nm/790 nm  |
| Laservermogen:  | CLASS 2/CLASS 1  |
| <b>Voeding:</b>                                       | 220–240 V wisselstroom, 50 Hz  |
| <b>Stroomverbruik:</b>                                | 15 W   |
| <b>Afmetingen:</b>                                    | 434 (B)×252 (D)×82 (H) mm<br>(Inclusief uitstekende delen)                   |
| <b>Gewicht:</b>                                       | 2,9 kg   |

**Stroomverbruik in de stand-by stand:** ca. 4 W

## Opmerking

Specificaties onder voorbehoud van wijzigingen zonder voorafgaande kennisgeving.  
Gewicht en afmetingen zijn bij benadering opgegeven.

## Especificaciones

|   |   |
|---|---|
| <b>Sistema de señales:</b>                            | PAL 625/50, PAL 525/60, NTSC  |
| <b>Gama de temperaturas de funcionamiento:</b>        | +5 a +35 °C   |
| <b>Gama de humedades de funcionamiento:</b>           | 5 a 90 % de humedad relativa (sin condensación)                       |
| <b>Discos que pueden reproducirse (8 o 12 cm):</b>    |   |
| (1) DVD de vídeo                                      | DVD-R (compatible con DVD de vídeo)                                   |
| (2) DVD de audio                                      |   |
| (3) CD de audio (CD-DA)                               |   |
| (4) CD de vídeo                                       |   |
| (5) CD-R/CD-RW (discos CD de vídeo formateados CD-DA) |   |
| <b>Salida de vídeo:</b>                               |   |
| Nivel de salida:                                      | 1 Vp-p (75 Ω)   |
| Terminal de salida:                                   | Toma de clavijas (2 sistemas)/AV1/AV2                                 |
| <b>Salida de vídeo S:</b>                             |   |
| Nivel de salida Y:                                    | 1 Vp-p (75 Ω)   |
| Nivel de salida C:                                    | NTSC; 0,286 Vp-p (75 Ω)<br>PAL; 0,300 Vp-p (75 Ω)                     |
| Terminal de salida:                                   | Terminal S (1 sistema)/AV1  |
| <b>Salida de vídeo RGB:</b>                           |   |
| Nivel de salida R:                                    | 0,7 Vp-p (75 Ω)   |
| Nivel de salida G:                                    | 0,7 Vp-p (75 Ω)   |
| Nivel de salida B:                                    | 0,7 Vp-p (75 Ω)   |
| Terminal de salida:                                   | AV1   |
| Número de terminal:                                   | 1 sistema   |
| <b>Salida de audio:</b>                               |   |
| Nivel de salida:                                      | 2 Vrms (1 kHz, 0 dB)  |
| Terminal de salida:                                   | Toma de clavijas/AV1/AV2  |
| Número de terminales:                                 |   |
| 2 canales:  | 1 sistema   |
| Salida discreta de 5.1 canales (5.1ch):               | 1 sistema   |
| <b>Características del audio:</b>                     |   |
| (1) Respuesta de frecuencia:                          |   |
| • DVD (audio lineal):                                 | 4 Hz–22 kHz (muestreo de 48 kHz)<br>4 Hz–44 kHz (muestreo de 96 kHz)  |
| • DVD de audio:                                       | 4 Hz–88 kHz (muestreo de 192 kHz)<br>4 Hz–20 kHz                      |
| • CD de audio:  | 4 Hz–20 kHz   |
| (2) Relación señal a ruido:                           |   |
| • CD de audio:  | 115 dB  |
| (3) Gama dinámica:                                    |   |
| • DVD (audio lineal):                                 | 102 dB  |
| • CD de audio:  | 98 dB   |
| (4) Distorsión armónica total:                        |   |
| • CD de audio:  | 0,0025 %  |
| <b>Salida de audio digital:</b>                       |   |
| Salida digital óptica:                                | Terminal óptico   |
| <b>Toma de auriculares:</b>                           | Estéreo, toma de 6,3 mm   |
| <b>Lector:</b>  |   |
| Longitud de onda:                                     | 658 nm/790 nm   |
| Potencia láserica:                                    | CLASE 2/CLASE 1   |
| <b>Alimentación:</b>                                  | 220–240 V CA, 50 Hz   |
| <b>Consumo:</b>                                       | 15 W  |
| <b>Dimensiones:</b>                                   | 434 (An)×252 (Prof)×82 (Al) mm (Incluyendo las partes sobresalientes) |
| <b>Peso:</b>  | 2,9 kg  |

**Consumo en el modo de alimentación en espera:** 4 W aproximadamente

### Nota

Las especificaciones están sujetas a cambios sin previo aviso. Los pesos y las dimensiones son aproximados.

## Tekniska data

|                                       |   |
|---------------------------------------|---|
| <b>Signalsystem:</b>                  | PAL 625/50, PAL 525/60, NTSC  |
| <b>Temperaturområde vid drift:</b>    | +5 till +35 °C  |
| <b>Fuktighetsområde vid drift:</b>    | 5–90 % RH (ingen kondensering)  |
| <b>Spelbara skivor (8 och 12 cm):</b> |   |
| (1) DVD-videoskivor                   | DVD-R (DVD-videokompatibel)   |
| (2) DVD-ljudskivor                    |   |
| (3) CD-ljudskivor (CD-DA)             |   |
| (4) CD-videoskivor                    |   |
| (5) CD-R-/CD-RW-skivor                | (skivor formaterade som CD-DA, CD-video)  |
| <b>Videoutsignal:</b>                 |   |
| Utsignalens nivå:                     | 1 Vp-p (75 Ω)   |
| Uttag:                                | Stiftuttag (2 system)/AV1/AV2   |
| <b>S-videoutsignal:</b>               |   |
| Y-signalens utnivå:                   | 1 Vp-p (75 Ω)   |
| C-signalens utnivå:                   | NTSC; 0,286 Vp-p (75 Ω)<br>PAL; 0,300 Vp-p (75 Ω)   |
| Uttag:                                | S-uttag (1 system)/AV1  |
| <b>RGB-videoutsignal:</b>             |   |
| R-utsignalens nivå:                   | 0,7 Vp-p (75 Ω)   |
| G-utsignalens nivå:                   | 0,7 Vp-p (75 Ω)   |
| B-utsignalens nivå:                   | 0,7 Vp-p (75 Ω)   |
| Uttag:                                | AV1   |
| Antal uttag:                          | 1 system  |
| <b>Ljudutsignal:</b>                  |   |
| Utsignalens nivå:                     | 2 Vrms (1 kHz, 0 dB)  |
| Uttag:                                | Stiftuttag/AV1/AV2  |
| Antal uttag:                          |   |
| 2 kanaler:                            | 1 system  |
| 5-kanals diskret utgång (5.1ch):      | 1 system  |
| <b>Ljudprestanda:</b>                 |   |
| (1) Frekvensrespons:                  |   |
| • DVD (linjär ljudsignal):            | 4 Hz–22 kHz (48 kHz samplingsfrekvens)<br>4 Hz–44 kHz (96 kHz samplingsfrekvens)<br>4 Hz–88 kHz (192 kHz samplingsfrekvens) |
| • DVD-ljudskivor:                     | 4 Hz–88 kHz (192 kHz samplingsfrekvens)<br>4 Hz–20 kHz  |
| • CD-ljudskivor:                      | 4 Hz–20 kHz   |
| (2) Signal-/brusförhållande:          |   |
| • CD-ljudskivor:                      | 115 dB  |
| (3) Dynamiskt omfång:                 |   |
| • DVD (linjär ljudsignal):            | 102 dB  |
| • CD-ljudskivor:                      | 98 dB   |
| (4) Total harmonisk distorsion:       |   |
| • CD-ljudskivor:                      | 0,0025 %  |
| <b>Digital ljudutsignal:</b>          |   |
| Optisk digital utgång:                | Optiskt uttag<br>stereo, 6,3 mm uttag   |
| <b>PHONES-uttag:</b>                  |   |
| <b>Pickup:</b>                        |   |
| Våglängd:                             | 658 nm/790 nm   |
| Laserstyrka:                          | Ingen farlig strålning<br>KLASS 2/KLASS 1   |
| <b>Strömförsörjning:</b>              | 220–240 V växelström, 50 Hz   |
| <b>Effektförbrukning:</b>             | 15 W  |
| <b>Storlek:</b>                       | 434 (B)×252 (D)×82 (H) mm (Inklusive utstickande delar)   |
| <b>Vikt:</b>                          | 2,9 kg  |

**Effektförbrukning i standbyläget:** cirka 4 W

### Observera

Tekniska data kan ändras utan föregående meddelande. Angivna mått och vikter är ungefärliga.

**DENON, Ltd.**

16-11, YUSHIMA 3-CHOME, BUNKYOU-KU, TOKYO 113-0034, JAPAN  
Telephone: (03) 3837-5321

Printed in Japan RQT6180-D

## Free Manuals Download Website

<http://myh66.com>

<http://usermanuals.us>

<http://www.somanuals.com>

<http://www.4manuals.cc>

<http://www.manual-lib.com>

<http://www.404manual.com>

<http://www.luxmanual.com>

<http://aubethermostatmanual.com>

Golf course search by state

<http://golfingnear.com>

Email search by domain

<http://emailbydomain.com>

Auto manuals search

<http://auto.somanuals.com>

TV manuals search

<http://tv.somanuals.com>