

Dell™ W2606C LCD TV Display

Owner's Manual

Model W2606C

www.dell.com | support.dell.com

Download from Www.Somanuals.com. All Manuals Search And Download.

Notes, Notices, and Cautions



NOTE: A NOTE indicates important information that helps you make better use of your LCD TV display.



NOTICE: A NOTICE indicates either potential damage to hardware or loss of data and tells you how to avoid the problem.



CAUTION: A CAUTION indicates a potential for property damage, personal injury, or death.

Information in this document is subject to change without notice.

© 2005 Dell Inc. All rights reserved.

Reproduction in any manner whatsoever without the written permission of Dell Inc. is strictly forbidden.

Trademarks used in this text: *Dell* and the *DELL* logo are trademarks of Dell, Inc.;  *TruSurround XT*, *SRS*, and  symbol are trademarks of SRS Labs, Inc.

Other trademarks and trade names may be used in this document to refer to either the entities claiming the marks and names or their products. Dell Inc. disclaims any proprietary interest in trademarks and trade names other than its own.

October 2005

Rev. A01

Contents

1	About Your LCD TV Display	5
	Front View	5
	Right Side View	6
	Left Side View	7
	Bottom View	8
	Package Contents	9
2	Setting Up Your LCD TV Display	11
	Proper Location for Your LCD TV Display	11
	Connecting Your LCD TV Display	11
	Connecting Your Computer to the LCD TV Display	13
3	Your Remote Control	19
	Installing Batteries	19
	Using Your Remote Control	20
	Using Your LCD TV Display With a Universal or Learning Remote Control ..	22
4	Using the TV Menu	23
	Using Your Remote Control With the TV Menu	23
	Selecting Your TV Menu Language	24
	Input Select Menu	24
	Picture Menu	25
	Audio	26
	Size	26

	Parental Control	27
	TV Menu Setup	28
	Sleep Timer	29
	Closed Caption	29
5	Troubleshooting Your LCD TV Display	30
	Troubleshooting Tips	30
	General Problems	31
	TV Menu Messages	35
	Remote Control Problems	36
	Using the Self-Test Feature When Your LCD TV Display is Connected	
	to Your Computer	36
	Problems When Using the LCD TV Display as a Monitor	37
6	Specifications for Your LCD TV Display	38
7	Contacting Dell	41
	Index	59

About Your LCD TV Display







Front View

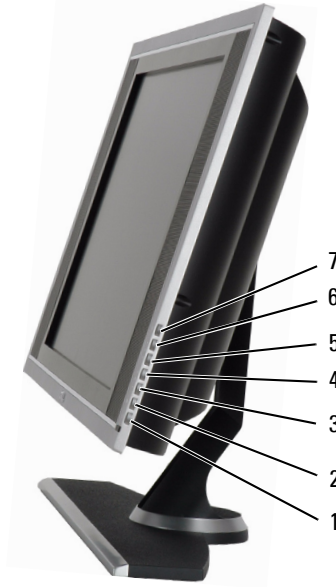

1	IR receiver	Senses the signal from the remote control.
2	Power indicator light (LED)	The light is blue when the LCD TV display is on and amber when the LCD TV display is in power save mode.

Right Side View



1		Power button	Push to turn the LCD TV display on and off. The power button is blue when it is on and amber when it is in power saving mode.
2		TV Menu menu button	Push to enable the TV Menu.
3		Volume button	Push to decrease the volume.
4		Volume button	Push to increase the volume.
5		Channel button	Push to select the previous channel or navigate through the TV Menu.
6		Channel button	Push to select the next channel or navigate through the TV Menu.
7		Input Select button	Push to display the Input Select menu.

Left Side View



1	AV SIDE (S-Video 1)	Connect devices such as a video game system or a VCR.
2	AV SIDE (Composite 1)	Connect devices such as a VCR or DVD player.
3	Composite audio connector	Use the audio connector if you have connected a device to connector.
4	Headphone connector	Connect headphones.

Bottom View

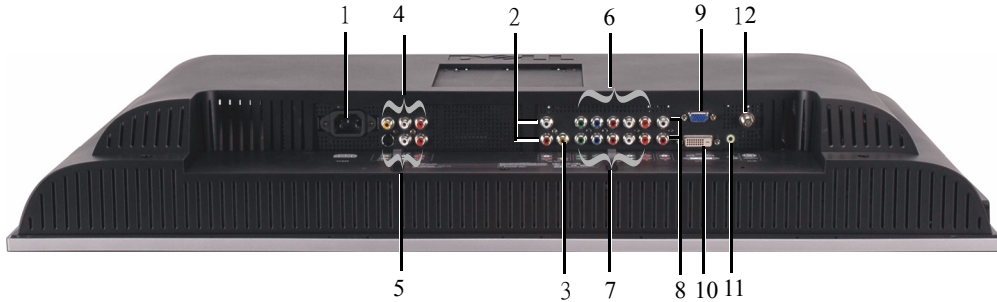

1	Power connector	Connect your power cord.
2	Composite out/Audio Out (L/R)	Connect a VCR.
3	Composite out/Video Out	Out Connect a VCR.
4	Composite video and audio connectors (AV1)	Connect devices such as a VCR or DVD player.
5	S-Video video and audio connectors (AV2)	Connect devices such as a video game system or a VCR.
6	Component video and audio connectors (AV3)	Connect devices such as a DVD player or cable TV box.
7	Component video and audio connectors (AV4)	Connect devices such as a DVD player or cable TV box.
8	DVI audio connector (L/R)	Use the DVI audio connector if you have connected a device such as a DVD player to the DVI connector.
9	VGA	Connect your computer.
10	DVI connector	Connect your computer or video devices such as a DVD player.
11	Audio connector for VGA or DVI	Connect the audio cable from your computer to the LCD TV Display.
12	ANT/Cable	Connect cable TV box or an antenna.

Package Contents

 **NOTE:** If you need additional cables, contact Dell.

Remote control



AAA batteries (2)



Power cord



Composite video cable



Audio cable



Coaxial cable



Documentation:
Setup Guide
Product Information Guide
Owner's Manual

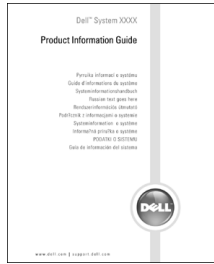

Setting Up Your LCD TV Display

⚠ CAUTION: Before you begin any of the procedures in this section, follow the safety instructions located in the *Product Information Guide*.

Proper Location for Your LCD TV Display

Consider the following environmental factors when you are deciding where to put your LCD TV display:



- Do not store or use the LCD TV display in locations that are exposed to high heat, direct sunlight, or extreme cold.
- Avoid moving the LCD TV display between locations with extreme temperature differences. For more information, see Specifications on page 38.
- Do not subject the LCD TV display to severe vibration or high impact conditions. Do not place the LCD TV display inside a car trunk.
- Do not store or use the LCD TV display in locations where the LCD TV display would be exposed to high humidity or dusty environment.
- Do not place the LCD TV display in a location where water or other liquids could spill on or into the LCD TV display.

Connecting Your LCD TV Display

Your LCD TV display has four standard connectors that can be used to connect devices.

✍ NOTE: Before you connect your LCD TV display, ensure you have all the proper cables. Some cables may come with the device you are connecting. For a list of cables that came with your LCD TV display, see Package Contents on page 9. To order additional cables, contact Dell.

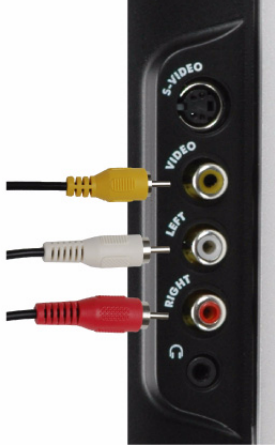
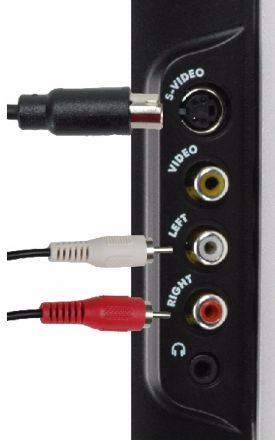

Quality	Cable and Connector	When to Use
Good		Coaxial (RF) carries the video and audio from one cable. The coaxial connector is labeled, ANT/Cable on your LCD TV display. To locate the connector, see page 8.

Quality	Cable and Connector	When to Use
Good		<p>Composite carries the video signal through a single pin. If you are using a composite video connector you also need to connect composite audio connectors. To locate the connector, see page 7.</p>
Better		<p>S-Video splits the video signal into two signals, black-and-white and color. To locate the connector, see page 7.</p>
Best		<p>Component splits the video signal into three signals, two color and one black-and-white. To locate the connector, see page 8.</p>

Connecting Your Computer to the LCD TV Display

Your LCD TV display has two standard connectors that can be used to connect your computer.

 **NOTE:** The type of connector you use depends on the graphics card your computer supports.
For additional information about graphic cards, see your computer documentation.

Quality	Cable and Connector	When to Use
Good		A standard graphic display system for computers that uses an analog signal and can support resolutions up to 1366 x 768.
Better		A digital signal that can support digital and convert analog to digital. DVI can be used for high resolution display and can support resolutions up to 1366 x 768. Connect the audio cable from your computer to the LCD TV Display Audio connector for VGA or DVI.

Using the ANT/Cable (Coaxial) Connector



- 1 Turn off the LCD TV display and unplug the power cord.
- 2 Connect the coaxial cable to the ANT/Cable connector of the LCD TV display.
- 3 Plug in the power cord for the LCD TV display and turn on the LCD TV display.
- 4 Enter the TV Menu and select **TV**. For additional information about the Input Select menu, see page 24.

Using the Composite Connector



- 1 Turn off the LCD TV display and unplug the power cord.
- 2 Connect video and audio cables from your device to LCD TV.
- 3 Plug in the power cords for the LCD TV display and device and turn them on.
- 4 Enter the TV Menu and select the **AV SIDE (Composite 1)**. For additional information about the Input Select menu, see page 24.

Using the S-Video Connector



- 1 Turn off the LCD TV display and unplug the power cord.
- 2 Connect video and audio cables from your device to LCD TV.
- 3 Plug in the power cords for the LCD TV display and device and turn them on.
- 4 Enter the TV Menu and select the AV SIDE (S-Video 1). For additional information about the Input Select menu, see page 24.

Using the Component Connectors



- 1 Turn off the LCD TV display and unplug the power cord.
- 2 Connect video and audio cables from your device to LCD TV.
- 3 Plug in the power cords for the LCD TV display and device and turn them on.
- 4 Enter the TV Menu and select the AV3 (Component 1) or AV4 (Component 2). For additional information about the Input Select menu, see page 24.

Using the DVI Connector

 **NOTE:** Only one connector can be used for a computer, either VGA or DVI.

Connecting a Video Device



Connecting a Computer



- 1 Turn off the LCD TV display and unplug the power cord.
- 2 Connect the white DVI cable to your LCD display TV and to the video device or your computer.
- 3 Connect the audio cables.

If you are connecting a video device, use the audio connectors (red and white) or if you are connecting a computer use the stereo connector (green).

 **NOTE:** Some cable TV boxes may have DVI connectors, but do not support using a DVI connection. For more information, contact your cable TV company.

- 4 Plug in the power cords for the LCD TV display and device and turn them on.
- 5 Enter the TV Menu and select the **DVI**. For additional information about the Input Select menu, see page 24.

Using the VGA Connector

 **NOTE:** Only one connector can be used for a computer, either VGA or DVI.



- 1 Turn off the LCD TV display and unplug the power cord.
- 2 Connect the blue VGA cable to your LCD TV display and to your computer.
- 3 Connect the green audio cable to the connector on the LCD TV display and to your computer.
- 4 Plug in the power cords for the LCD TV display and device and turn them on.
- 5 Enter the TV Menu and select the **VGA**. For additional information about the Input Select menu, see page 24.

Your Remote Control

Installing Batteries

Before you can use your remote control, install two-AAA batteries.

- 1 Slide open the battery cover.
- 2 Install the batteries. Make sure that you match the + and - on the batteries with the + and - symbols in the battery compartment.
- 3 Replace the battery cover.



Using Your Remote Control

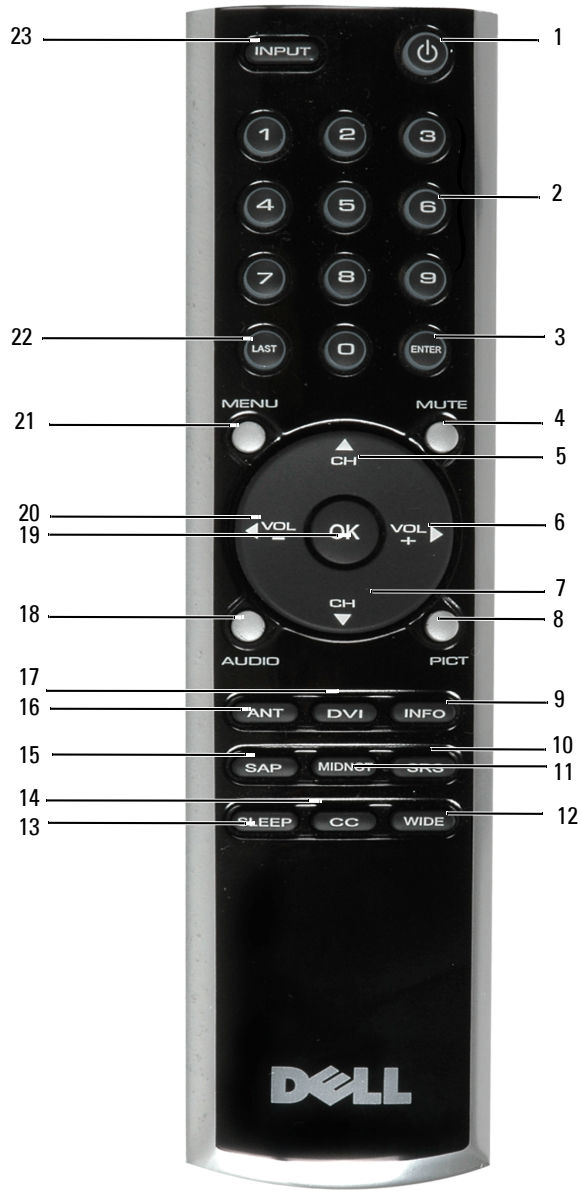

1	Power Button	Turns the LCD TV display on and off.
2	Number buttons	Press to select a channel.
3	Enter	Selects an TV Menu option, confirms a channel selection.
4	Mute	Press to turn the sound on and off.
5	CH (up icon)	Push to view the next channel. In the TV Menu, use the channel button to navigate through the menus in the TV Menu.
6	Vol +	Increases the volume. In the TV Menu, use the volume button to navigate through the menus.
7	CH (down icon)	Push to view the previous channel. In the TV Menu, use the channel button to navigate through the menus in the TV Menu.
8	Pict	Cycles through the preset options for the P icture menu.
9	INFO	Display information about your TV display (for example, in TV Mode displays the channel you are watching.)
10	SRS	Toggle SRS surround on and off.
11	Midngt	Toggle midnight on and off.
12	Wide	Cycles through the size (aspect ratio) options from the P icture menu.
13	Sleep	Turns on the sleep timer.
14	CC	Cycles through the C losed C aption menu.
15	SAP	Turns on Second Audio Program (SAP).
16	ANT	Selects TV tuner as input source.
17	DVI	Selects DVI as input source.
18	Audio	Cycles through the preset A udio options.
19	OK	Selects an TV Menu option, confirms a channel selection.
20	Vol -	Decreases the volume. In the TV Menu, use the volume button to navigate through the menus.
21	Menu	Enters and exits the TV Menu main menu.
22	Last	Returns you to the previously viewed channel.
23	Input	Enters and exits the I nterface S elect menu.

Using Your LCD TV Display With a Universal or Learning Remote Control

Preprogrammed universal remote controls can be programmed to control the following functions on your Dell LCD TV display:

- Power
- Channel Up (+)
- Channel Down (-)
- Volume Up (+)
- Volume Down (-)
- Mute
- Input Select



NOTE: Future preprogrammed universal remote controls may be able to control more functions.

You can program universal remote controls to work with your Dell LCD TV display in the following ways:

- If the remote control manual lists codes by manufacturer, use the Philips codes.
- If the remote control has a search function, this function may be used to find the correct code.
- If the remote control has a learning function, you can program specific buttons on it from the Dell remote control, in addition to those buttons listed above.



NOTE: For additional information, see the documentation that came with your universal or learning remote control.

Using the TV Menu



Your LCD TV display has an TV Menu that allows you to select the proper input source, make adjustments to the image and audio settings and set parental controls.

Using Your Remote Control With the TV Menu

 **NOTE:** You can access and make selections to the TV Menu using the volume and channel buttons on the side panel of the LCD TV display or you can use the remote control. Except where noted, this section describes how to use the TV Menu with the remote control.

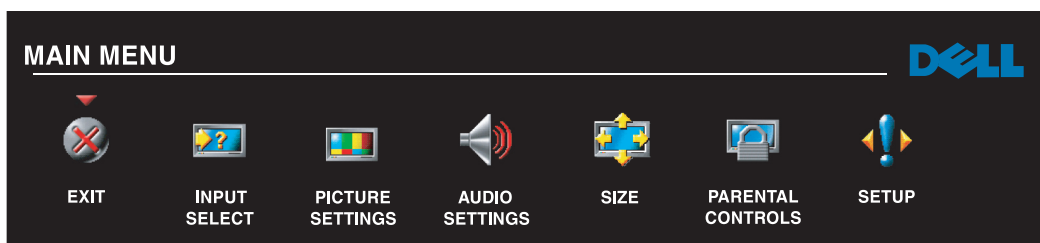
- 1 To enter the TV Menu, press the **Menu** button.
Seven icons appear along the bottom of the screen.



- 2 Use the left and right buttons (volume buttons) to move between the icons.
The icon appears highlighted as you move through the menu.
 - 3 To select an option, push the **OK** button when the icon is highlighted.
 - 4 A new menu appears for that selected option. Use the up and down buttons (channel buttons) to move through the various settings.
-  **NOTE:** A red arrow appears next to the setting as you navigate through the options. A check mark appears next to the option that you have selected.
- 5 Use the left and right buttons (volume buttons) and the **OK** button to adjust or select settings.
-  **NOTE:** You can select **Exit** at any time to return to the main menu.
- 6 After you have made your selections, select **Exit** to return to the main menu.
 - 7 To exit the TV Menu, select the **Exit** icon and press **OK**.

Selecting Your TV Menu Language

- 1 Press **Menu** to enter the TV Menu.
- 2 Select **Setup**.
- 3 In the **Setup** menu, select **Language** and select the language that you want the TV Menu to appear in.

Input Select Menu

The **Input Select** menu allows you to select the proper source based on how you have your LCD TV display and video equipment connected. Press **Input** on the remote to go directly to the **Input Select** menu. You can also press **Menu** and select **Input Select** from the main menu.

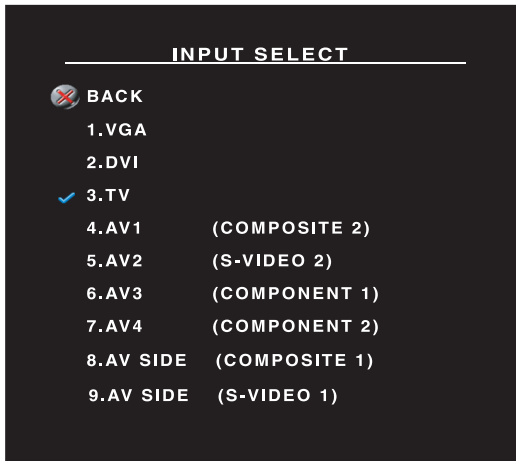

VGA — Select when your LCD TV display is being used as a computer monitor and you have connected the computer using a VGA cable. See "Bottom View" on page 8 for the location of the VGA connector.

DVI — Select when your LCD TV display is being used as a computer monitor and you have connected a device, such as a DVD player using the DVI cable. See "Bottom View" on page 8 for the location of the DVI connector.

TV — Select when you have your antenna or cable TV box connected to the ANT/Cable connector. See "Bottom View" on page 8 for the location of the coaxial connector.

video device, such as a video game system, connect to the composite connector. See "Bottom View" on page 8 for the location of the composite connector.

AV2 (S-Video 2) — Select when you have a video device, such as a VCR, connect to the S-Video connector. See "Bottom View" on page 8 for the location of the S-Video connector.

AV3 (Component 1) — Select when you have a video device, such as a DVD player, connected to the component connector. See "Bottom View" on page 8 for the location of the component connector.

AV4 (Component 2) — Select when you have a video device, such as a DVD player, connected to the component connector. See "Bottom View" on page 8 for the location of the component connector.

AV SIDE (Composite 1) — Select when you have a video device, such as a video game system, connected to the composite connector on the side of the LCD TV display. See "Left Side View" on page 7 for the location of the composite connector.

AV SIDE (S-Video 1) — Select when you have a video device, such as a VCR, connected to the S-Video connector on the side of the LCD TV display. See "Left Side View" on page 7 for the location of the S-Video connector.

AV1 (Composite 2) — Select when you have a

SHOW INPUTS — Show Inputs allows you to select Active or All. Active searches for which connectors are being used. The available input sources appear in white and input sources that are not available appear in grey. All shows all the input sources and allows you to select all the input sources even if you do not have a device connected.

 **NOTE:** In **TV Menu Settings**, located in the **Setup** menu, you can set the **Input Select** to display the device that you have attached. For example, AV SIDE (S-VIDEO 1) would say DVD when you view the **Input Select** menu.

Picture Menu

The Picture Menu allows you to adjust the appearance of the image including color and brightness.

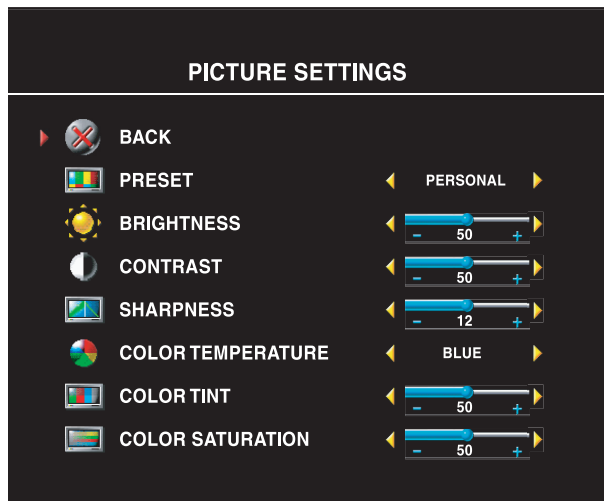

If you select one of the following preset image settings, the individual settings are automatically updated.

- Movies
- Sports
- Weak Signal
- Multimedia

If you select **Personal**, you can adjust the individual settings, such as **Brightness** and **Color**.

The color temperature presets are:

Natural: 6500K

Normal: the native panel temperature

Blue: 9300K

Red: 5700K

Audio

The Audio Menu allows you to set the audio to best fit the type of show you are watching.

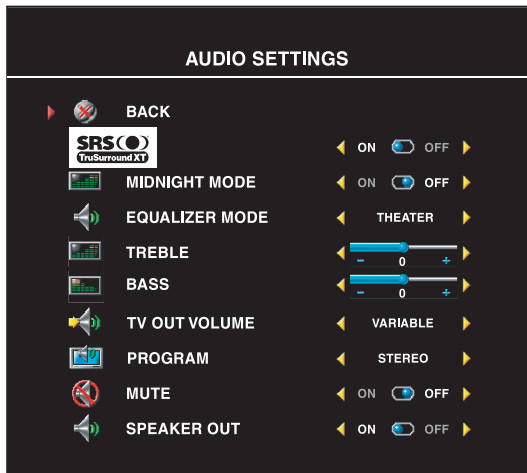

SRS TruSurround XT— Delivers virtual surround sound over two speakers from any source, which creates a wider sound with deep rich bass.

Midnight Mode — Evens out the large volume variations between voice and action scenes.

If you select one of the following preset **Equalizer Mode** settings, the individual audio levels are automatically updated:

- Music
- Theater
- Voice

If you select **Personal**, you can adjust the

individual audio levels, such as **Bass** and **Treble**.

Use **Program** to select **Stereo**, **Mono**, or **SAP** (Second Audio Program).

Size

Size allows you to adjust the appearance of the image. Use **Horizontal Shift** to adjust the horizontal placement of the image.

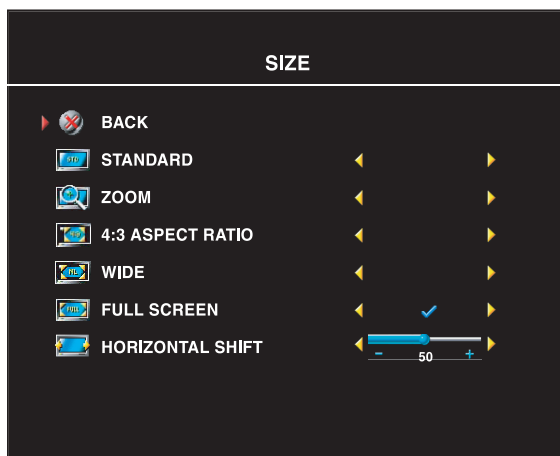

Use the following settings to adjust the aspect ratio:

Standard — Best selection for viewing digital HDTV, 16:9 or 22:9 DVD movies.

Zoom — Best selection for viewing TV, VCR or 4:3 DVD movie.

4:3 — Best selection for viewing TV, VCR or 4:3 DVD movie.

Wide — Best selection for viewing digital HDTV, 16:9 and 22:9 DVD movies.

Full screen — Best selection for viewing digital HDTV or 16:9 DVD movies.

 **NOTE:** Most DVDs have information about the supported aspect ratio on the case.

Parental Control

Parental Control allows you to block certain channels or programs so children cannot view programs that are not age appropriate.

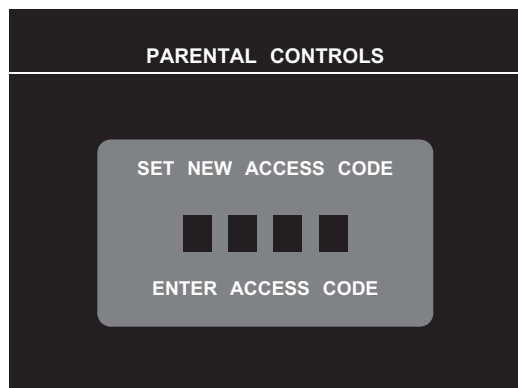

To enter the **Parental Control** menu, you need an access code. The first time you enter, use access code **3355**. See "Setting an Access Code" on page 27 for information on creating a new access code.

You can set the following options to block content:

- **Channel Lock** — Blocks selected channels
- **Movie Rating** — Blocks movies based on their rating (G, PG, PG-13, R, NC-17, and X)
- **TV Ratings** — Blocks TV shows based on their rating
- **Block Options** — Turns on or off all your parental control settings

 **NOTE:** You can use **Clear All** to unblock the channels and programs that you have set.

Setting an Access Code

After you enter the **Parental Control** menu for the first time, you can set your own four-digit access code. If for any reason you lose or forget your access code, you can use the default code.

- 1 In the **Parental Control** menu, select **Change Code**.
- 2 Using the number pad on the remote control, enter a new access code.
- 3 Select **Exit**.

TV Menu Setup

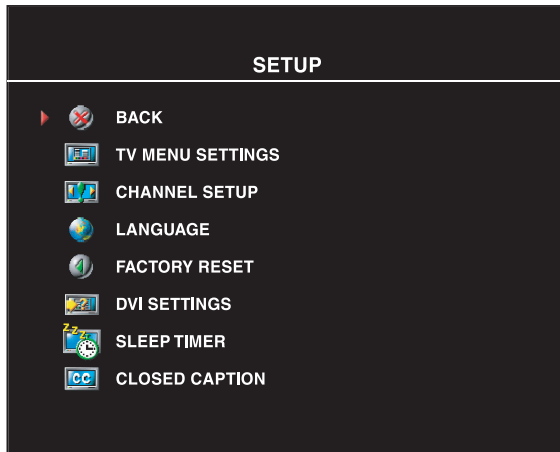

TV Menu setup allows you to adjust the appearance of the TV Menu, to change the language of the TV Menu (see "Selecting Your TV Menu Language" on page 24) and to restore factory settings.

Use **TV Menu Hold Time** to increase or decrease the amount of time the TV Menu appears. The maximum amount of time is 60 seconds.

In the **TV Menu Settings** menu you can select **TV Button lock** to lock the TV Menu and the side panel buttons. When this option is enabled, only the power button functions. To unlock the TV Menu and side panel buttons:

1. Press the Menu button on the TV. A message appears stating that the TV is locked.
2. While the message is on the TV, press the channel up and volume increase button simultaneously.

If you are using the DVI connector, you may need to verify the following settings:

Source — The default setting is Auto. The TV automatically detects if a computer (PC) or video device is being used. If the image does not display correctly, you can select the source, **PC** or **Video**, depending on the device you are using.

Color — The default color space is **RGB**. If the colors are not displaying correctly, you can change the setting to **YUV**.

Setting Your Cable Channels

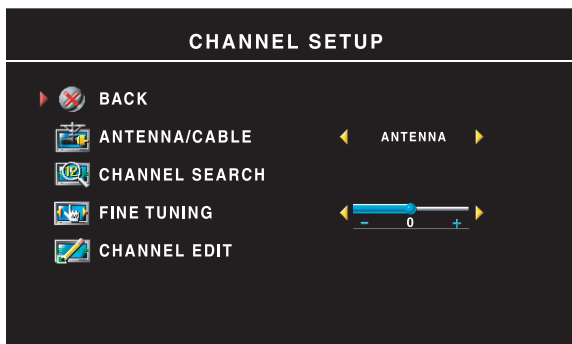

Your TV is set to automatically detect whether you are using an antenna or cable and then set the available channels. Some cable providers use an older cable standard that the TV can not automatically detect. If you have your TV connected but can only view channels 5 and 6, complete the following steps:

- 1 Press the Menu button, the remote control, or TV and enter the TV Menu.
- 2 Select Setup and then select Channel Setup.
- 3 In Channel Setup, select Antenna/Cable, and then toggle to Cable.
- 4 If selecting Cable does not resolve the issue, repeat steps 1 through step 3 using each available Channel Setup option (HRC, IRC, and Antenna) until you can view all channels.

Sleep Timer

Sleep Timer allows you to select an increment of time after which the LCD TV display turns off automatically. You can select from 10 minutes to 3 hours.

Closed Caption

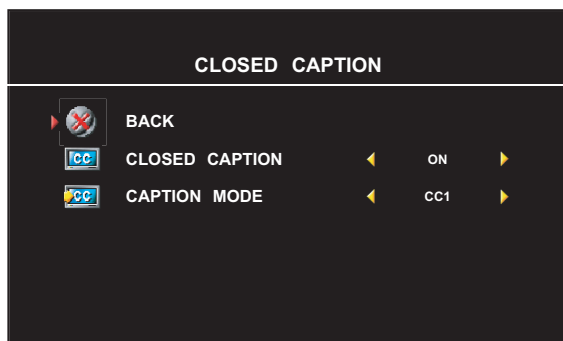

In the **Closed Caption** menu, you can select On, Off, or Mute. If you select Mute, CC automatically displays when you use the Mute button on the remote control.

You can choose from the following **Caption** modes:

- CC1 through CC4 and TXT1 through TXT4 (CC1, CC2, and CC4 offer standard Closed Captioning and CC3 provides closed captioning in a secondary language.)
- CC Mute (automatically turns CC on when you mute the TV volume)

Troubleshooting Your LCD TV Display

 **CAUTION:** If at any time you see smoke or sparks coming from your TV display, unplug the TV display immediately and contact Dell. Do not try to perform any troubleshooting steps.

Troubleshooting Tips

 **NOTE:** Some problems may be related to your device. See the documentation for any devices connected to your LCD TV display.

Most problems with your LCD TV display may be caused by not having the correct input source selected. Each connector on the LCD TV display is associated with an input source, which are labeled **AV SIDE** through **AV2** in the **Input Select** menu.

- **AV1 (Component 2)**— Component connector on the bottom of the LCD TV display
- **AV2 (S-Video 2)**— S-Video connector on the bottom of the LCD TV display
- **AV3 (Component 1)**— Component connector on the bottom of the LCD TV display
- **AV4 (Component 2)**— Component connector on the bottom of the LCD TV display
- **AV SIDE (Composite 1)**— Composite connector on the side of the LCD TV display
- **AV SIDE (S-Video 1)**— S-Video connector on the side of the LCD TV display

You can also select the following input sources:

- **TV** — ANT/Cable connector on the bottom of the LCD TV display
- **VGA** — VGA connector on the bottom of the LCD TV display
- **DVI** — DVI connector on the bottom of the LCD TV display

General Problems

Problem	Possible Solution
Poor picture quality while watching TV and using a device such as a DVD player or a VCR	<ul style="list-style-type: none">• Check the aspect ratio settings in the TV Menu. Press the Menu button on the remote control and select Size. "Using the TV Menu" on page 23. For more information on using the TV Menu, see "Using the TV Menu" on page 23.• Reconnect the device using the same type of connector. For example, if you are using the composite connector on the bottom, try connecting the device to the composite connector on the side of the LCD TV display. See "About Your LCD TV Display" on page 5 for the location of the connectors. After you connect the device, change the input source in the TV Menu. See "Input Select Menu" on page 24 for more information.• Connect the device using a different connector. For example, if you are experiencing the problem using a composite connector, try using the component connector. <p>NOTE: To connect to a different connector, you need the appropriate cables for that connector. See your device documentation for a list of supported connections.</p> <p>After you connect the device, change the input source in the TV Menu. See "Input Select Menu" on page 24 for more information.</p> <ul style="list-style-type: none">• Reset the original factory defaults. Press Menu on the remote control, select Setup, and then select Factory Reset.• Adjust the color temperature. Press Menu on the remote control, select Picture, and then select Color Temperature. <p>NOTE: Some set top boxes offer aspect ratio. See your device documentation for more information.</p>

Problem	Possible Solution
<p>Poor picture quality when using a device connected to the ANT/Cable (coaxial) connector</p>	<ol style="list-style-type: none"> 1 Ensure LCD TV display is selected as the input source in the Input Select menu. See "Input Select Menu" on page 24 for more information. 2 Press Menu on the remote control, select Setup, and then select Channel Setup. This resets the channels on your remote. 3 Check the aspect ratio settings in the TV Menu. Press the Menu button on the remote control and select Size. For more information on using the TV Menu, see "Using the TV Menu" on page 23. 4 Reset the original factory defaults. Press Menu on the remote control, select Setup, and then select Factory Reset. 5 Adjust the color temperature. Press Menu on the remote control, select Picture, and then select Color Temperature. 6 The problem may be with your device, contact your service provider.
<p>Nothing appears on my LCD TV display</p>	<ol style="list-style-type: none"> 1 Ensure the LCD TV display is turned on. 2 Verify that all the cables are properly connected to the LCD TV display, including the power cable. 3 Check to see if there is a blue or amber light on the lower, right-hand corner of the LCD TV display. A blue light indicates the LCD TV display is on. An amber light means the LCD TV display is in power save mode. 4 Ensure the proper source is selected in the Input Select menu. See "Input Select Menu" on page 24 for more information. 5 Reconnect any devices that are currently connected to the LCD TV display. If you are using multiple devices, connect and test one device at a time. 6 Connect another device that you know is working properly. 7 Reset the original factory defaults. Press Menu on the remote control, select Setup, and then select Factory Reset.

Problem	Possible Solution
No sound	<ol style="list-style-type: none"> 1 Ensure mute is not turned on. Pressing the Mute button on the remote control turns the mute function on and off. 2 If only certain LCD TV channels do not have sound, then you need to correct the Input Select menu in the TV Menu (see "Input Select Menu" on page 24). 3 Verify that the audio cables are firmly connected to both the audio input connectors on your LCD TV display and audio output connectors on your devices. Ensure that the cable colors match the connectors colors. 4 Also, ensure that the audio cables are connected to the same row as the video cables. See "About Your LCD TV Display" on page 5 for the location of the connectors. 5 Reconnect the device using the same type of connector. For example, if you are using the composite connector on the bottom, try connecting the device to the composite connector on the side of the LCD TV display. See "About Your LCD TV Display" on page 5 for the location of the connectors. After you connect the device, change the input source in the TV Menu. See "Input Select Menu" on page 24 for more information. 6 Connect the device using a different connector. For example, if you are experiencing the problem using a composite connector, try using the component connector. <p>NOTE: To connect to a different connector, you need the appropriate cables for that connector. See your device documentation for a list of supported connections.</p> <p>After you connect the device, change the input source in the TV Menu. See "Input Select Menu" on page 24 for more information.</p> <ol style="list-style-type: none"> 7 Test the device on a different TV.
Double image or no image with DVD	<p>Turn off the progressive scan on the DVD player. Your Dell™ LCD TV display offers built-in deinterlacer that is equal to or better quality than the deinterlacer on your DVD player. For more information about progressive scan on your DVD player, see the documentation for your DVD player</p>
Picture is too dim or too bright	<p>Update the color settings in the TV Menu. Press Menu on the remote control and select Picture.</p>
The screen is not centered correctly	<ol style="list-style-type: none"> 1 Update the size settings in the TV Menu. Press Menu on the remote control and select Size. 2 Reset the original factory defaults. Press Menu on the remote control, select Setup, and then select Factory Reset.

Problem	Possible Solution
Screen has one or more lines	<ol style="list-style-type: none"> 1 Check the aspect ratio settings in the TV Menu. Press the Menu button on the remote control and select Size. For more information on using the TV Menu, see "Using the TV Menu" on page 23. 2 Ensure the proper source is selected in the Input Select menu. See "Input Select Menu" on page 24 for more information. 3 Try connecting a different device. Ensure that you properly connect the cables and update the input source in the TV Menu. 4 Update the size settings in the TV Menu. Press Menu on the remote control and select Size. 5 Reset the original factory defaults. Press Menu on the remote control, select Setup, and then select Factory Reset.
The side panel buttons do not work	<p>Check the TV Menu to see if the buttons have been locked. Press Menu on your remote control, select Setup.</p> <p>Use the side panel buttons to unlock the TV Menu and side panel buttons:</p> <ol style="list-style-type: none"> 1 Press the Menu button. A message appears stating that the TV Menu and buttons are locked. 2 While the message is on the screen, press the volume decrease and channel up buttons on the side panel simultaneously. A message appears stating that the TV Menu and buttons are unlocked.
The picture is too small	<ol style="list-style-type: none"> 1 Adjust the size settings. Press Menu on the remote control, and select Size. 2 This may be a problem with your device. See the documentation for the device.

TV Menu Messages

While using your LCD TV display, the following messages may appear.

Message	Possible Solution
Auto Adjust	No action required, the LCD TV display is performing an auto adjustment.
Out of Range	Check the optimal resolution settings. You may need to download a new video driver. For more information, go to support.dell.com .
No Video Input	<ol style="list-style-type: none">1 Check all cables are properly connected.2 Ensure the proper source is selected in the Input Select menu. See "Input Select Menu" on page 24 for more information.
TV Button Lock	To unlock, press Menu on your remote control, select Setup . Use the side panel buttons to unlock the TV Menu and side panel buttons: <ol style="list-style-type: none">1 Press the Menu button. A message appears stating that the TV Menu and buttons are locked.2 While the message is on the screen, press the volume decrease and channel up buttons on the side panel simultaneously. A message appears stating that the TV Menu and buttons are unlocked.
In Power Save Mode Press any key on keyboard or move mouse	If you have a computer connected to the LCD TV display and there is no signal detected, the LCD TV display goes in to sleep mode. The power light is amber when the LCD TV display is in sleep mode. Press any key on the keyboard or move the mouse to wake the LCD TV display.
In Power Save Mode Please Check Video Signal	If you are using a video device and it has been inactive for 30 minutes the LCD TV display goes in to power save mode. The power light is amber when the LCD TV display is in power save mode.
Self Test	Appears for computer source when there is nothing plugged in. Select VGA or DVI from Input Select menu and nothing is plugged in. Plug a computer in to the VGA or DVI.

Remote Control Problems

Problem	Possible Solution
The LCD TV display does not respond when using the remote control	<ol style="list-style-type: none"> 1 Point the remote control directly at the lower right corner of the LCD TV display. Be sure that nothing is blocking the front of the LCD TV display. For the location of the IR, see "Front View" on page 5. 2 Verify that the batteries are properly installed. 3 If the batteries are old, install new batteries. <p>NOTE: Bright lights or other infrared devices may interfere with your remote control and IR on the LCD TV display.</p>

Using the Self-Test Feature When Your LCD TV Display is Connected to Your Computer

When your computer is connected to the LCD TV display through DVI or VGA connector you can use the self-test feature to check whether your LCD TV display is functioning properly. If your LCD TV display and computer are properly connected but the LCD TV display screen remains dark, run the LCD TV display self-test by performing the following steps:

- 1 Turn off both your computer and the LCD TV display.
- 2 Unplug the video cable from the back of the computer.
- 3 Turn on the LCD TV display.

If the LCD TV display cannot sense a video signal and is working correctly, the floating "Dell - Self-Test Feature Check" dialog box appears on the screen (against a black background).

While in self-test mode, the power light remains blue and the self-test pattern scrolls through the screen continually. This box also appears during normal system operation if the video cable becomes disconnected or damaged.

- 4 Turn off your LCD TV display and reconnect the video cable; then turn on both your computer and the LCD TV display. If your LCD TV display screen remains blank, the problem may be with your computer or graphic card.

See your computer documentation for more information.

Problems When Using the LCD TV Display as a Monitor

 **NOTE:** You can only connect your computer to the LCD TV display using a VGA connector.

Problem	Possible Solution
The picture is off-centered or too small	<ol style="list-style-type: none">1 Use Auto Adjust to check the Image Settings. Press Menu to enter the TV Menu, select Image Settings, and then select Auto Adjust.2 Check the optimal resolution settings. You may need to download a new video driver. For more information, go to support.dell.com. <p>NOTE: Some older video cards may not support the resolution settings for the LCD TV display.</p>
No audio	<ol style="list-style-type: none">1 Ensure the green audio cable is connected to audio connector on the LCD TV display and on the computer. For the location of the connector on the LCD TV display, see "Using the VGA Connector" on page 18. See your computer documentation for the location of connectors on your computer. Do not connect the audio cable to the headphone jack.2 Ensure the volume on the computer is not muted.3 Verify that sound on your computer is working by checking the speakers. See your computer documentation for information on troubleshooting your computer.4 Disconnect the LCD TV display from the computer and test to see if the LCD TV display volume works.
No video	<p>NOTE: If you see a self-test, it means there is a problem with your video card or you are using the wrong input source.</p> <ol style="list-style-type: none">1 Ensure the LCD TV display is turned on.2 Verify that all the cables are properly connected to the LCD TV display, including the power cable.3 Check to see if there is a blue or amber light on the lower, right-hand corner of the LCD TV display. A blue light indicates the LCD TV display is on. An amber light, means the LCD TV display is in power save mode.4 Ensure VGA is selected in the Input Select menu. See "Input Select Menu" on page 24 for more information.5 Reconnect the computer.6 Connect another device that you know is working properly.7 Reset the original factory defaults. Press Menu on the remote control, select Setup, and then select Factory Reset.

Specifications for Your LCD TV Display

General

Model number	W2606C LCD TV display
Display type	TFT COLOR Premium LCD
Screen size	26 inch panel (26-inch viewable image size)
Viewable area	575.8 x 323.70 mm (22.67 inches x 12.74 inches)
Image aspect ratio	Wide screen 16:9 resolution 16:9 aspect ratio
Brightness (typical)	500 nits (typical)
Contrast Ratio	800:1 (typical)
Response time	12ms (typical)
Video Display Capabilities	480i 480p 720p 1080i 576i (where available) 576p (where available)
Additional Features:	
SAP capable	Yes
CC capable	Yes
Parental control capable	Yes

Physical Dimension

Display (with stand)	477 x 826 x 205 mm 18.78" x 32.52" x 8.07"
Display (no stand)	404 x 826 x 108 mm
With Speakers	Non-detachable
Weight (with stand)	14.5 kg/31.97 lbs (est)
Tilt	-5/+20 degrees
Swivel	+/- 45 degrees
Native Resolution	1366 x 768 (WXGA)
HDTV Capable	Yes

Tuner

Number of Tuners	one analog
------------------	------------

Viewing Angle

Horizontal	+/- 85 degrees
Vertical	+/- 85 degrees

Inputs

Video

Composite (CVBS)	two (side+bottom)
S-Video	two (side+bottom)
Component	two (bottom)
TV In (coaxial)	one (bottom)
Audio (L+R)	six pairs
DVI (for use with a video device)	one (bottom)

Computer

VGA (for use as computer monitor)	one (bottom)
DVI (for use as computer monitor)	one (bottom)
Audio (PC)	one (bottom)

Outputs

Video

Composite (CVBS)	one (bottom)
Audio (L+R)	one pair
Headphone	one (side)

Audio

Effects	SRS TruSurround XT Midnight Mode
Speakers (integrated)	15 watts/channel 15+15 watts total

Contacting Dell

To contact Dell electronically, you can access the following websites:

- www.dell.com
- support.dell.com (technical support)
- premiersupport.dell.com (technical support for educational, government, healthcare, and medium/large business customers, including Premier, Platinum, and Gold customers)

For specific web addresses for your country, find the appropriate country section in the table below.

NOTE: Toll-free numbers are for use within the country for which they are listed.

NOTE: In certain countries, technical support specific to Dell XPS portable computers is available at a separate telephone number listed for participating countries. If you do not see a telephone number listed that is specific for XPS portable computers, you may contact Dell through the technical support number listed and your call will be routed appropriately.

When you need to contact Dell, use the electronic addresses, telephone numbers, and codes provided in the following table. If you need assistance in determining which codes to use, contact a local or an international operator.

Country (City) International Access Code Country Code City Code	Department Name or Service Area, Website and E-Mail Address	Area Codes, Local Numbers, and Toll-Free Numbers
Anguilla	General Support	toll-free: 800-335-0031
Antigua and Barbuda	General Support	1-800-805-5924
Argentina (Buenos Aires)	Website: www.dell.com.ar	
International Access Code: 00	E-mail: us_latin_services@dell.com	
Country Code: 54	E-mail for desktop and portable computers: la-techsupport@dell.com	
City Code: 11	E-mail for servers and EMC [®] storage products: la_enterprise@dell.com	
	Customer Care	toll-free: 0-800-444-0730
	Tech Support	toll-free: 0-800-444-0733
	Tech Support Services	toll-free: 0-800-444-0724
	Sales	0-810-444-3355

Country (City) International Access Code Country Code City Code	Department Name or Service Area, Website and E-Mail Address	Area Codes, Local Numbers, and Toll-Free Numbers
Aruba	General Support	toll-free: 800-1578
Australia (Sydney) International Access Code: 0011 Country Code: 61 City Code: 2	E-mail (Australia): au_tech_support@dell.com E-mail Customer Care (Australia and New Zealand): apcustserv@dell.com Home and Small Business Government and Business Preferred Accounts Division (PAD) Customer Care (after sales) Technical Support (portables and desktops) Technical Support (servers and workstations) Corporate Sales Transaction Sales Fax	1-300-655-533 toll-free: 1-800-633-559 toll-free: 1-800-060-889 toll-free 1-333-55(option 3) toll-free: 1-300-655-533 toll-free: 1-800-733-314 toll-free: 1-800-808-385 toll-free: 1-800-808-312 toll-free: 1-800-818-341
Austria (Vienna) International Access Code: 900 Country Code: 43 City Code: 1	Website: support.euro.dell.com E-mail: tech_support_central_europe@dell.com Home/Small Business Sales Home/Small Business Fax Home/Small Business Customer Care Preferred Accounts/Corporate Customer Care Technical Support for XPS portable computers only Home/Small Business Technical Support for all other Dell computers Preferred Accounts/Corporate Technical Support Switchboard	0820 240 530 00 0820 240 530 49 0820 240 530 14 0820 240 530 16 0820 240 530 81 0820 240 530 14 0660 8779 0820 240 530 00
Bahamas	General Support	toll-free: 1-866-278-6818
Barbados	General Support	1-800-534-3066

Country (City) International Access Code Country Code City Code	Department Name or Service Area, Website and E-Mail Address	Area Codes, Local Numbers, and Toll-Free Numbers
Belgium (Brussels)	Website: support.euro.dell.com	
International Access Code: 00	E-mail for French-speaking Customers: support.euro.dell.com/be/fr/emaildell/	
Country Code: 32	Technical Support for XPS portable computers only	02 481 92 96
City Code: 2	Technical Support for all other Dell computers	02 481 92 88
	Technical Support Fax	02 481 92 95
	Customer Care	02 713 15 65
	Corporate Sales	02 481 91 00
	Fax	02 481 92 99
	Switchboard	02 481 91 00
Bermuda	General Support	1-800-342-0671
Bolivia	General Support	toll-free: 800-10-0238
Brazil	Website: www.dell.com/br	
International Access Code: 00	Customer Support, Technical Support	0800 90 3355
Country Code: 55	Technical Support Fax	51 481 5470
City Code: 51	Customer Care Fax	51 481 5480
	Sales	0800 90 3390
British Virgin Islands	General Support	toll-free: 1-866-278-6820
Brunei	Customer Technical Support (Penang, Malaysia)	604 633 4966
Country Code: 673	Customer Care (Penang, Malaysia)	604 633 4888
	Transaction Sales (Penang, Malaysia)	604 633 4955
Canada (North York, Ontario)	Online Order Status: www.dell.ca/ostatus	
International Access Code: 011	AutoTech (automated technical support)	toll-free: 1-800-247-9362
	Customer Care (Home Sales/Small Business)	toll-free: 1-800-847-4096
	Customer Care (med./large business, government)	toll-free: 1-800-326-9463
	Technical Support (Home Sales/Small Business)	toll-free: 1-800-847-4096
	Technical Support (med./large bus., government)	toll-free: 1-800-387-5757
	Technical Support (printers, projectors, televisions, handhelds, digital jukebox, and wireless)	1-877-335-5767
	Sales (Home Sales/Small Business)	toll-free: 1-800-387-5752
	Sales (med./large bus., government)	toll-free: 1-800-387-5755
	Spare Parts Sales & Extended Service Sales	1 866 440 3355

Country (City) International Access Code Country Code City Code	Department Name or Service Area, Website and E-Mail Address	Area Codes, Local Numbers, and Toll-Free Numbers
Cayman Islands	General Support	1-800-805-7541
Chile (Santiago) Country Code: 56 City Code: 2	Sales, Customer Support, and Technical Support	toll-free: 1230-020-4823
China (Xiamen) Country Code: 86 City Code: 592	Technical Support website: support.dell.com.cn Technical Support E-mail: cn_support@dell.com Customer Care E-mail: customer_cn@dell.com Technical Support Fax Technical Support (Dell™ Dimension™ and Inspiron) Technical Support (OptiPlex™, Latitude™, and Dell Precision™) Technical Support (servers and storage) Technical Support (projectors, PDAs, switches, routers, and so on) Technical Support (printers) Customer Care Customer Care Fax Home and Small Business Preferred Accounts Division Large Corporate Accounts GCP Large Corporate Accounts Key Accounts Large Corporate Accounts North Large Corporate Accounts North Government and Education Large Corporate Accounts East Large Corporate Accounts East Government and Education Large Corporate Accounts Queue Team Large Corporate Accounts South Large Corporate Accounts West Large Corporate Accounts Spare Parts	592 818 1350 toll-free: 800 858 2969 toll-free: 800 858 0950 toll-free: 800 858 0960 toll-free: 800 858 2920 toll-free: 800 858 2311 toll-free: 800 858 2060 592 818 1308 toll-free: 800 858 2222 toll-free: 800 858 2557 toll-free: 800 858 2055 toll-free: 800 858 2628 toll-free: 800 858 2999 toll-free: 800 858 2955 toll-free: 800 858 2020 toll-free: 800 858 2669 toll-free: 800 858 2572 toll-free: 800 858 2355 toll-free: 800 858 2811 toll-free: 800 858 2621

Country (City) International Access Code Country Code City Code	Department Name or Service Area, Website and E-Mail Address	Area Codes, Local Numbers, and Toll-Free Numbers
Colombia	General Support	980-9-15-3978
Costa Rica	General Support	0800-012-0435
Czech Republic (Prague)	Website: support.euro.dell.com	
International Access Code: 00	E-mail: czech_dell@dell.com	
Country Code: 420	Technical Support	22537 2727
	Customer Care	22537 2707
	Fax	22537 2714
	Tech Fax	22537 2728
	Switchboard	22537 2711
Denmark (Copenhagen)	Website: support.euro.dell.com	
International Access Code: 00	E-mail: support.euro.dell.com/dk/da/emaildell/	
Country Code: 45	Technical Support for XPS portable computers only	7010 0074
	Technical Support for all other Dell computers	7023 0182
	Customer Care (Relational)	7023 0184
	Home/Small Business Customer Care	3287 5505
	Switchboard (Relational)	3287 1200
	Switchboard Fax (Relational)	3287 1201
	Switchboard (Home/Small Business)	3287 5000
	Switchboard Fax (Home/Small Business)	3287 5001
Dominica	General Support	toll-free: 1-866-278-6821
Dominican Republic	General Support	1-800-148-0530
Ecuador	General Support	toll-free: 999-119
El Salvador	General Support	01-899-753-0777
Finland (Helsinki)	Website: support.euro.dell.com	
International Access Code: 990	E-mail: support.euro.dell.com/fi/fi/emaildell/	
Country Code: 358	Technical Support	09 253 313 60
City Code: 9	Customer Care	09 253 313 38
	Fax	09 253 313 99
	Switchboard	09 253 313 00

Country (City) International Access Code Country Code City Code	Department Name or Service Area, Website and E-Mail Address	Area Codes, Local Numbers, and Toll-Free Numbers
France (Paris) (Montpellier)	Website: support.euro.dell.com	
International Access Code: 00	E-mail: support.euro.dell.com/fr/fr/emaildell/	
Country Code: 33	Home and Small Business	
City Codes: (1) (4)	Technical Support for XPS portable computers only	0825 387 129
	Technical Support for all other Dell computers	0825 387 270
	Customer Care	0825 823 833
	Switchboard	0825 004 700
	Switchboard (calls from outside of France)	04 99 75 40 00
	Sales	0825 004 700
	Fax	0825 004 701
	Fax (calls from outside of France)	04 99 75 40 01
	Corporate	
	Technical Support	0825 004 719
	Customer Care	0825 338 339
	Switchboard	01 55 94 71 00
	Sales	01 55 94 71 00
	Fax	01 55 94 71 01
Germany (Langen)	Website: support.euro.dell.com	
International Access Code: 00	E-mail: tech_support_central_europe@dell.com	
Country Code: 49	Technical Support for XPS portable computers only	06103 766-7222
City Code: 6103	Technical Support for all other Dell computers	06103 766-7200
	Home/Small Business Customer Care	0180-5-224400
	Global Segment Customer Care	06103 766-9570
	Preferred Accounts Customer Care	06103 766-9420
	Large Accounts Customer Care	06103 766-9560
	Public Accounts Customer Care	06103 766-9555
	Switchboard	06103 766-7000

Country (City) International Access Code Country Code City Code	Department Name or Service Area, Website and E-Mail Address	Area Codes, Local Numbers, and Toll-Free Numbers
Greece	Website: support.euro.dell.com	
International Access Code: 00	E-mail: support.euro.dell.com/gr/en/emaildell/	
Country Code: 30	Technical Support	00800-44 14 95 18
	Gold Service Technical Support	00800-44 14 00 83
	Switchboard	2108129810
	Gold Service Switchboard	2108129811
	Sales	2108129800
	Fax	2108129812
Grenada	General Support	toll-free: 1-866-540-3355
Guatemala	General Support	1-800-999-0136
Guyana	General Support	toll-free: 1-877-270-4609
Hong Kong	Website: support.ap.dell.com	
International Access Code: 001	Technical Support E-mail: apsupport@dell.com	
Country Code: 852	Technical Support (Dimension and Inspiron)	2969 3188
	Technical Support (OptiPlex, Latitude, and Dell Precision)	2969 3191
	Technical Support (PowerApp™, PowerEdge™, PowerConnect™, and PowerVault™)	2969 3196
	Customer Care	3416 0910
	Large Corporate Accounts	3416 0907
	Global Customer Programs	3416 0908
	Medium Business Division	3416 0912
	Home and Small Business Division	2969 3105
India	E-mail: india_support_desktop@dell.com india_support_notebook@dell.com india_support_Server@dell.com	
	Technical Support	1600338045 and 1600448046
	Sales (Large Corporate Accounts)	1600 33 8044
	Sales (Home and Small Business)	1600 33 8046

Country (City) International Access Code Country Code City Code	Department Name or Service Area, Website and E-Mail Address	Area Codes, Local Numbers, and Toll-Free Numbers
Ireland (Cherrywood)	Website: support.euro.dell.com	
International Access Code: 16	E-mail: dell_direct_support@dell.com	
Country Code: 353	Technical Support for XPS portable computers only	1850 200 722
City Code: 1	Technical Support for all other Dell computers	1850 543 543
	U.K. Technical Support (dial within U.K. only)	0870 908 0800
	Home User Customer Care	01 204 4014
	Small Business Customer Care	01 204 4014
	U.K. Customer Care (dial within U.K. only)	0870 906 0010
	Corporate Customer Care	1850 200 982
	Corporate Customer Care (dial within U.K. only)	0870 907 4499
	Ireland Sales	01 204 4444
	U.K. Sales (dial within U.K. only)	0870 907 4000
	Fax/Sales Fax	01 204 0103
	Switchboard	01 204 4444
Italy (Milan)	Website: support.euro.dell.com	
International Access Code: 00	E-mail: support.euro.dell.com/it/it/emaildell/	
Country Code: 39	Home and Small Business	
City Code: 02	Technical Support	02 577 826 90
	Customer Care	02 696 821 14
	Fax	02 696 821 13
	Switchboard	02 696 821 12
	Corporate	
	Technical Support	02 577 826 90
	Customer Care	02 577 825 55
	Fax	02 575 035 30
	Switchboard	02 577 821
Jamaica	General Support (dial from within Jamaica only)	1-800-682-3639

Country (City) International Access Code Country Code City Code	Department Name or Service Area, Website and E-Mail Address	Area Codes, Local Numbers, and Toll-Free Numbers
Japan (Kawasaki)	Website: support.jp.dell.com	
International Access Code: 001	Technical Support (servers)	toll-free: 0120-198-498
Country Code: 81	Technical Support outside of Japan (servers)	81-44-556-4162
City Code: 44	Technical Support (Dimension and Inspiron)	toll-free: 0120-198-226
	Technical Support outside of Japan (Dimension and Inspiron)	81-44-520-1435
	Technical Support (Dell Precision, OptiPlex, and Latitude)	toll-free:0120-198-433
	Technical Support outside of Japan (Dell Precision, OptiPlex, and Latitude)	81-44-556-3894
	Technical Support (PDAs, projectors, printers, routers)	toll-free: 0120-981-690
	Technical Support outside of Japan (PDAs, projectors, printers, routers)	81-44-556-3468
	Faxbox Service	044-556-3490
	24-Hour Automated Order Service	044-556-3801
	Customer Care	044-556-4240
	Business Sales Division (up to 400 employees)	044-556-1465
	Preferred Accounts Division Sales (over 400 employees)	044-556-3433
	Large Corporate Accounts Sales (over 3500 employees)	044-556-3430
	Public Sales (government agencies, educational institutions, and medical institutions)	044-556-1469
	Global Segment Japan	044-556-3469
	Individual User	044-556-1760
	Switchboard	044-556-4300
Korea (Seoul)	E-mail: krsupport@dell.com	
International Access Code: 001	Technical Support	toll-free: 080-200-3800
Country Code: 82	Technical Support (Dimension, PDA, Electronics and Accessories)	toll-free: 080-200-3801
City Code: 2	Sales	toll-free: 080-200-3600
	Fax	2194-6202
	Switchboard	2194-6000

Country (City) International Access Code Country Code City Code	Department Name or Service Area, Website and E-Mail Address	Area Codes, Local Numbers, and Toll-Free Numbers
Latin America	Customer Technical Support (Austin, Texas, U.S.A.)	512 728-4093
	Customer Service (Austin, Texas, U.S.A.)	512 728-3619
	Fax (Technical Support and Customer Service) (Austin, Texas, U.S.A.)	512 728-3883
	Sales (Austin, Texas, U.S.A.)	512 728-4397
	SalesFax (Austin, Texas, U.S.A.)	512 728-4600 or 512 728-3772
Luxembourg	Website: support.euro.dell.com	
International Access Code: 00	Technical Support	342 08 08 075
Country Code: 352	Home/Small Business Sales	+32 (0)2 713 15 96
	Corporate Sales	26 25 77 81
	Customer Care	+32 (0)2 481 91 19
	Fax	26 25 77 82
Macao	Technical Support	toll-free: 0800 105
Country Code: 853	Customer Service (Xiamen, China)	34 160 910
	Transaction Sales (Xiamen, China)	29 693 115
Malaysia (Penang)	Website: support.ap.dell.com	
International Access Code: 00	Technical Support (Dell Precision, OptiPlex, and Latitude)	toll-free: 1 800 880 193
Country Code: 60	Technical Support (Dimension, Inspiron, and Electronics and Accessories)	toll-free: 1 800 881 306
City Code: 4	Technical Support (PowerApp, PowerEdge, PowerConnect, and PowerVault)	toll-free: 1800 881 386
	Customer Care	toll-free: 1800 881 306 (option 6)
	Transaction Sales	toll-free: 1 800 888 202
	Corporate Sales	toll-free: 1 800 888 213

Country (City) International Access Code Country Code City Code	Department Name or Service Area, Website and E-Mail Address	Area Codes, Local Numbers, and Toll-Free Numbers
Mexico	Customer Technical Support	001-877-384-8979
International Access Code: 00		or 001-877-269-3383
Country Code: 52	Sales	50-81-8800
		or 01-800-888-3355
	Customer Service	001-877-384-8979
		or 001-877-269-3383
	Main	50-81-8800
		or 01-800-888-3355
Montserrat	General Support	toll-free: 1-866-278-6822
Netherlands Antilles	General Support	001-800-882-1519
Netherlands (Amsterdam)	Website: support.euro.dell.com	
International Access Code: 00	Technical Support for XPS portable computers only	020 674 45 94
Country Code: 31	Technical Support for all other Dell computers	020 674 45 00
City Code: 20	Technical Support Fax	020 674 47 66
	Home/Small Business Customer Care	020 674 42 00
	Relational Customer Care	020 674 4325
	Home/Small Business Sales	020 674 55 00
	Relational Sales	020 674 50 00
	Home/Small Business Sales Fax	020 674 47 75
	Relational Sales Fax	020 674 47 50
	Switchboard	020 674 50 00
	Switchboard Fax	020 674 47 50

Country (City) International Access Code Country Code City Code	Department Name or Service Area, Website and E-Mail Address	Area Codes, Local Numbers, and Toll-Free Numbers
New Zealand	E-mail (New Zealand): nz_tech_support@dell.com	
International Access Code: 00	E-mail Customer Care (Australia and	
Country Code: 64	New Zealand): apcustserv@dell.com	
	Customer Care	toll-free: 0800-289-335 (option 3)
	Technical Support (for desktop and portable computers)	toll-free: 0800 446 255
	Technical Support (for servers and workstations)	toll-free: 0800 443 563
	Home and Small Business	0800 446 255
	Government and Business	0800 444 617
	Sales	0800 441 567
	Fax	0800 441 566
Nicaragua	General Support	001-800-220-1006
Norway (Lysaker)	Website: support.euro.dell.com	
International Access Code: 00	E-mail: support.euro.dell.com/no/no/emaildell/	
Country Code: 47	Technical Support for XPS portable computers only	815 35 043
	Technical Support for all other Dell products	671 16882
	Relational Customer Care	671 17575
	Home/Small Business Customer Care	23162298
	Switchboard	671 16800
	Fax Switchboard	671 16865
Panama	General Support	001-800-507-0962
Peru	General Support	0800-50-669
Poland (Warsaw)	Website: support.euro.dell.com	
International Access Code: 011	E-mail: pl_support_tech@dell.com	
Country Code: 48	Customer Service Phone	57 95 700
City Code: 22	Customer Care	57 95 999
	Sales	57 95 999
	Customer Service Fax	57 95 806
	Reception Desk Fax	57 95 998
	Switchboard	57 95 999

Country (City) International Access Code Country Code City Code	Department Name or Service Area, Website and E-Mail Address	Area Codes, Local Numbers, and Toll-Free Numbers
Portugal	Website: support.euro.dell.com	
International Access Code: 00	E-mail: support.euro.dell.com/pt/en/emaildell/	
Country Code: 351	Technical Support	707200149
	Customer Care	800 300 413
	Sales	800 300 410 or 800 300 411 or 800 300 412 or 21 422 07 10
	Fax	21 424 01 12
Puerto Rico	General Support	1-800-805-7545
St. Kitts and Nevis	General Support	toll-free: 1-877-441-4731
St. Lucia	General Support	1-800-882-1521
St. Vincent and the Grenadines	General Support	toll-free: 1-877-270-4609
Singapore (Singapore)	Website: support.ap.dell.com	
International Access Code: 005	Technical Support (Dimension, Inspiron, and Electronics and Accessories)	toll-free: 1800 394 7430
Country Code: 65	Technical Support (OptiPlex, Latitude, and Dell Precision)	toll-free: 1800 394 7488
	Technical Support (PowerApp, PowerEdge, PowerConnect, and PowerVault)	toll-free: 1800 394 7478
	Customer Care	toll-free: 1 800 394 7430 (option 6)
	Transaction Sales	toll-free: 1 800 394 7412
	Corporate Sales	toll-free: 1 800 394 7419
Slovakia (Prague)	Website: support.euro.dell.com	
International Access Code: 00	E-mail: czech_dell@dell.com	
Country Code: 421	Technical Support	02 5441 5727
	Customer Care	420 22537 2707
	Fax	02 5441 8328
	Tech Fax	02 5441 8328
	Switchboard (Sales)	02 5441 7585

Country (City) International Access Code Country Code City Code	Department Name or Service Area, Website and E-Mail Address	Area Codes, Local Numbers, and Toll-Free Numbers
South Africa (Johannesburg)	Website: support.euro.dell.com	
International Access Code: 09/091	E-mail: dell_za_support@dell.com	
Country Code: 27	Gold Queue	011 709 7713
City Code: 11	Technical Support	011 709 7710
	Customer Care	011 709 7707
	Sales	011 709 7700
	Fax	011 706 0495
	Switchboard	011 709 7700
Southeast Asian and Pacific Countries	Customer Technical Support, Customer Service, and Sales (Penang, Malaysia)	604 633 4810
Spain (Madrid)	Website: support.euro.dell.com	
International Access Code: 00	E-mail: support.euro.dell.com/es/es/emaildell/	
Country Code: 34	Home and Small Business	
City Code: 91	Technical Support	902 100 130
	Customer Care	902 118 540
	Sales	902 118 541
	Switchboard	902 118 541
	Fax	902 118 539
	Corporate	
	Technical Support	902 100 130
	Customer Care	902 115 236
	Switchboard	91 722 92 00
	Fax	91 722 95 83

Country (City) International Access Code Country Code City Code	Department Name or Service Area, Website and E-Mail Address	Area Codes, Local Numbers, and Toll-Free Numbers
Sweden (Upplands Vasby)	Website: support.euro.dell.com	
International Access Code: 00	E-mail: support.euro.dell.com/se/sv/emaildell/	
Country Code: 46	Technical Support for XPS portable computers only	0771 340 340
City Code: 8	Technical Support for all other Dell products	08 590 05 199
	Relational Customer Care	08 590 05 642
	Home/Small Business Customer Care	08 587 70 527
	Employee Purchase Program (EPP) Support	20 140 14 44
	Technical Support Fax	08 590 05 594
	Sales	08 590 05 185
Switzerland (Geneva)	Website: support.euro.dell.com	
International Access Code: 00	E-mail: Tech_support_central_Europe@dell.com	
Country Code: 41	E-mail for French-speaking HSB and Corporate Customers: support.euro.dell.com/ch/fr/emaildell/	
City Code: 22	Technical Support for XPS portable computers only	0848 33 88 57
	Technical Support (Home and Small Business) for all other Dell products	0844 811 411
	Technical Support (Corporate)	0844 822 844
	Customer Care (Home and Small Business)	0848 802 202
	Customer Care (Corporate)	0848 821 721
	Fax	022 799 01 90
	Switchboard	022 799 01 01
Taiwan	Website: support.ap.dell.com	
International Access Code: 002	E-mail: ap_support@dell.com	
Country Code: 886	Technical Support (OptiPlex, Latitude, Inspiron, Dimension, and Electronics and Accessories)	toll-free: 00801 86 1011
	Technical Support (PowerApp, PowerEdge, PowerConnect, and PowerVault)	toll-free: 00801 60 1256
	Customer Care	toll-free: 00801 60 1250 (option 5)
	Transaction Sales	toll-free: 00801 65 1228
	Corporate Sales	toll-free: 00801 651 227

Country (City) International Access Code Country Code City Code	Department Name or Service Area, Website and E-Mail Address	Area Codes, Local Numbers, and Toll-Free Numbers
Thailand	Website: support.ap.dell.com	
International Access Code: 001 Country Code: 66	Technical Support (OptiPlex, Latitude, and Dell Precision)	toll-free: 1800 0060 07
	Technical Support (PowerApp, PowerEdge, PowerConnect, and PowerVault)	toll-free: 1800 0600 09
	Customer Care	toll-free: 1800 006 007 (option 7)
	Corporate Sales	toll-free: 1800 006 009
	Transaction Sales	toll-free: 1800 006 006
Trinidad/Tobago	General Support	1-800-805-8035
Turks and Caicos Islands	General Support	toll-free: 1-866-540-3355
U.K. (Bracknell)	Website: support.euro.dell.com	
International Access Code: 00 Country Code: 44 City Code: 1344	Customer Care website: support.euro.dell.com/uk/en/ECare/Form/Home.asp E-mail: dell_direct_support@dell.com	
	Technical Support (Corporate/Preferred Accounts/PAD [1000+ employees])	0870 908 0500
	Technical Support for XPS portable computers only	0870 366 4180
	Technical Support (direct and general) for all other products	0870 908 0800
	Global Accounts Customer Care	01344 373 186
	Home and Small Business Customer Care	0870 906 0010
	Corporate Customer Care	01344 373 185
	Preferred Accounts (500–5000 employees) Customer Care	0870 906 0010
	Central Government Customer Care	01344 373 193
	Local Government & Education Customer Care	01344 373 199
	Health Customer Care	01344 373 194
	Home and Small Business Sales	0870 907 4000
	Corporate/Public Sector Sales	01344 860 456
	Home and Small Business Fax	0870 907 4006
Uruguay	General Support	toll-free: 000-413-598-2521

Country (City) International Access Code Country Code City Code	Department Name or Service Area, Website and E-Mail Address	Area Codes, Local Numbers, and Toll-Free Numbers
U.S.A. (Austin, Texas)	Automated Order-Status Service	toll-free: 1-800-433-9014
International Access Code: 011	AutoTech (portable and desktop computers)	toll-free: 1-800-247-9362
Country Code: 1	Technical Support (Dell TV, Printers, and Projectors) for Relationship customers	toll-free 1-877-459-7298
	Consumer (Home and Home Office) Technical Support for all other Dell products	toll-free: 1-800-624-9896
	Customer Service	toll-free: 1-800-624-9897
	DellNet™ Service and Support	toll-free: 1-877-Dellnet (1-877-335-5638)
	Employee Purchase Program (EPP) Customers	toll-free: 1-800-695-8133
	Financial Services website: www.dellfinancialservices.com	
	Financial Services (lease/loans)	toll-free: 1-877-577-3355
	Financial Services (Dell Preferred Accounts [DPA])	toll-free: 1-800-283-2210
	Business	
	Customer Service and Technical Support	toll-free: 1-800-456-3355
	Employee Purchase Program (EPP) Customers	toll-free: 1-800-695-8133
	Printers and Projectors Technical Support	toll-free: 1-877-459-7298
	Public (government, education, and healthcare)	
	Customer Service and Technical Support	toll-free: 1-800-456-3355
	Employee Purchase Program (EPP) Customers	toll-free: 1-800-695-8133
	Dell Sales	toll-free: 1-800-289-3355 or toll-free: 1-800-879-3355
	Dell Outlet Store (Dell refurbished computers)	toll-free: 1-888-798-7561
	Software and Peripherals Sales	toll-free: 1-800-671-3355
	Spare Parts Sales	toll-free: 1-800-357-3355
	Extended Service and Warranty Sales	toll-free: 1-800-247-4618
	Fax	toll-free: 1-800-727-8320
	Dell Services for the Deaf, Hard-of-Hearing, or Speech-Impaired	toll-free: 1-877-DELLTTY (1-877-335-5889)
U.S. Virgin Islands	General Support	1-877-673-3355
Venezuela	General Support	8001-3605

Index

A

- About
 - side connectors, 5
 - side panel buttons, 5
 - TV, 5
- Access Code
 - creating, 27
- Adjust, 26
 - brightness, 25
 - color, 25
- Antenna, 14
- aspect ratio, 26
- Audio, 26

B

- Button
 - lock, 28
 - unlock, 28
- Buttons
 - channel up and down, 6
 - channels, 19
 - Enter, 19
 - Input Source, 6
 - TV Menu, 6
 - PIP, 19
 - power, 6
 - remote control, 19
 - Side panel, 6
 - volume, 6, 19

C

- Cables, 9
- Channel, 28
 - blocking, 27
- Closed caption, 29
- Coaxial, 14
- Component, 16
- Connecting an Antenna, 14
- Connecting Cable TV
 - coaxial, 14
- Connecting devices
 - Cable TV box, 11
 - camcorder, 11
 - computer, 11
 - DVD player, 11
 - VCR, 11
- Connectors, 7
 - AV1, 7
 - AV2, 7
 - AV3, 8
 - AV4, 8
 - coaxial, 8, 11
 - component, 8, 11, 16
 - composite, 11
 - DVI, 8, 11, 17
 - location of, 8
 - power, 8
 - quality, 11
 - side panel, 7
 - S-Video, 11, 16
 - VGA, 8

D

- DVI, 17

F

- Factory settings
 - restore, 28

H

- headphones, 7

I

- Input Select
 - Input sources, 24
- Input Source, 19
 - rename, 28
- IR receiver, 5

M

- Midnight Mode, 26
- Monitor, 18

O

- TV Menu, 19, 23
 - access code, 27
 - appearance of, 28

- Audio, 26
- closed caption, 29
- Input Select, 24
- language, 24
- Main Menu, 23
- messages, 35
- Parental Control, 27
- Picture, 25
- remote control, 23
- setup, 28
- sleep timer, 29
- using, 23

P

- Package contents, 9
- Parental Control
 - access code, 27
- Power indicator
 - amber light, 5
 - blue light, 5
- Power light
 - amber, 5
 - blue, 5
- Problems
 - remote control, 36
 - TV, 30

R

- Remote control, 19, 23
 - batteries, 19
 - buttons, 19
 - Learning remote, 22
 - problems with, 36
 - using, 19

S

- Self Test, 36
- setup, 28
- Sleep Timer, 29
- Specifications, 38
- SRS, 26
- S-Video, 16

T

- Troubleshooting, 30
 - computer, 36-37
 - general problems, 31
 - monitor, 37
 - TV Menu, 35
 - remote control, 36
 - self test, 36
- TV
 - connectors, 11
 - location, 11
 - set up, 11

U

- Universal remote, 22

V



- VGA, 18

TV LCD Dell™ W2606C

Manual del propietario

Model W2306C



Notas, avisos y precauciones

-  **NOTA:** Una NOTA indica información importante que le ayuda a hacer un mejor uso del televisor.
-  **AVISO:** Un AVISO indica un daño potencial para el hardware y ofrece información acerca de cómo evitar el problema.
-  **PRECAUCION:** Una **PRECAUCIÓN** indica posibles daños para el dispositivo, lesiones personales o muerte.

La información de este documento está sujeta a cambios sin previo aviso.

© 2005 Dell Inc. Todos los derechos reservados.

Queda prohibida la reproducción de este documento sin el consentimiento por escrito de Dell Inc.

Marcas utilizadas en este texto: Dell™, Dimension™, OptiPlex™, Dell Precision™, Latitude™, Inspiron™, DellNet™, PowerApp™, PowerEdge™, PowerConnect™, PowerVault, EMC®. el logotipo *DELL*;  *TruSurround XT*, *SRS* y el símbolo  son marcas de SRS Labs, Inc.

En este documento pueden utilizarse marcas y nombres de marcas para referirse a las entidades que reclaman las marcas y los nombres o a sus productos. Dell Inc. niega cualquier interés de propiedad en las marcas y en los nombres de marcas distintos a los suyos.

Septiembre 2005

Rev. A01

Tabla de Contenidos

1	Acerca de la pantalla de TV LCD	5
	Vista frontal	5
	Vista del lateral derecho	6
	Vista del lateral izquierdo	7
	Vista inferior	8
	Contenido del paquete	9
2	Configuración de la pantalla de TV LCD	11
	Ubicación adecuada para la pantalla de TV LCD	11
	Conexión de la pantalla de TV LCD	11
	Conexión de su PC a la pantalla de TV LCD	13
3	El control remoto	19
	Instalación de baterías	19
	Utilización del control remoto	20
	Utilización de la pantalla de TV LCD con un Control remoto universal o programable	22
4	Utilización del menú TV	23
	Utilización del control remoto con el menú TV	23
	Selección del idioma del menú TV	24
	Menú Seleccionar entrada	24
	Menú Imagen	25
	Audio	26
	Tamaño	26

Control paterno	27
Configuración del menú TV	28
Temporizador de suspendido	29
Subtítulos ocultos	29
5 Solución de problemas de la pantalla de TV LCD	30
Consejos para la solución de problemas	30
Problemas generales	31
Mensajes del menú TV	35
Problemas con el control remoto	36
Utilización de la función Comprobación automática cuando la pantalla de TV LCD está conectada al ordenador	36
Problemas al utilizar la pantalla de TV LCD como un monitor	37
6 Especificaciones de la pantalla de TV LCD	38
7 Ponerse en contacto con Dell	41
Index	59

Acerca de la pantalla de TV LCD







Vista frontal

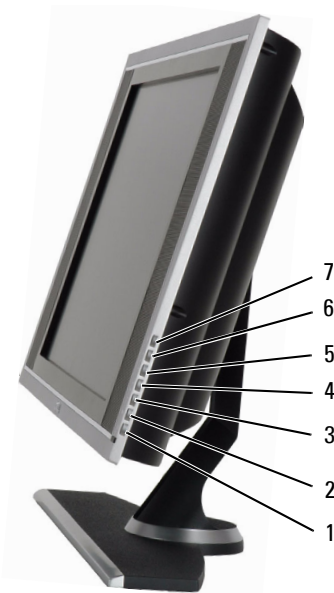

1	Receptor IR	Recibe la señal desde el control remoto
2	Luz de indicador de encendido (LED)	La luz se iluminará en azul cuando la pantalla de TV LCD esté encendida y ámbar cuando la pantalla esté en el modo de ahorro de energía.

Vista del lateral derecho



1		Botón Encendido	Púlselo para encender y apagar la pantalla de TV LCD El botón de encendido se iluminará en azul cuando esté encendido y en ámbar cuando se encuentre en modo de ahorro de energía.
2		Botón de menú TV	Púlselo para activar el menú TV
3		Botones de volumen	Púlselo para bajar el volumen
4		Botones de volumen	Púlselo para subir el volumen
5		Botón de canal	Púlselo para seleccionar el canal anterior o desplazarse por el MENÚ TV
6		Botón de canal	Púlselo para seleccionar el canal siguiente o desplazarse por el MENÚ TV
7		Botón Seleccionar entrada	Púlselo para mostrar el menú Seleccionar entrada

Vista del lateral izquierdo



1	EXTREMO AV (S-Vídeo 1)	Conecte dispositivos como un sistema de videojuegos o un VCR
2	EXTREMO AV (Compuesto 1)	Conecte dispositivos como un VCR o un reproductor de DVD
3	Conector de audio compuesto	Utilice los conectores de audio si ha conectado un dispositivo a un conector
4	Conector de auriculares	Conecte los auriculares

Vista inferior

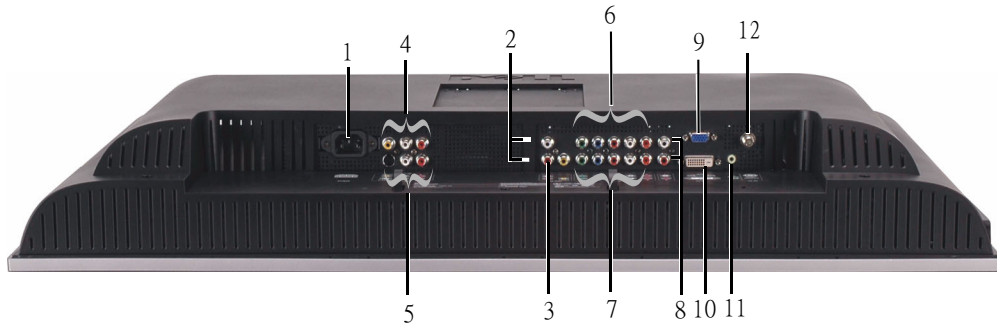

1	Conexión de alimentación	Conecte el cable de alimentación
2	Salida compuesta / Salida de audio (I/D)	Conecte un VCR
3	Salida compuesta / salida de vídeo	Salida conecta a una VCR.
4	Conectores de vídeo y audio (AV1)	Conecte dispositivos como, por ejemplo, una VCR o un reproductor de DVD.
5	Conectores de S-Video y audio (AV2)	Conecte dispositivos como, por ejemplo, un sistema de juegos de video o una VCR.
6	Conectores de vídeo y audio (AV3)	Conecte dispositivos como, por ejemplo, un reproductor de DVD o un decodificador de TV por cable
7	Conectores de vídeo y audio (AV4)	Conecte dispositivos como, por ejemplo, un reproductor de DVD o un decodificador de TV por cable
8	Conector de audio DVI (I / D)	Utilice el conector de audio DVI si ha conectado un dispositivo de DVD en la conexión de DVI
9	VGA	Conecte el PC
10	Conector DVI	Conecte su PC o dispositivos de vídeo como, por ejemplo un reproductor de DVD
11	Conector de audio para VGA o DVI	Conecte el cable de audio del PC a la Pantalla de TV LCD
12	ANT/Cable	Conecte el decodificador de TV por cable o la antena

Contenido del paquete

 **NOTA:** Si necesita cables adicionales, póngase en contacto con Dell

Control remoto



(2) pilas AAA



Cable de alimentación



Cable de vídeo compuesto



Cable de audio



Cable coaxial



Documentación:
Guía de configuración
Guía de información de producto
Manual de usuario

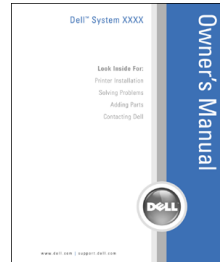
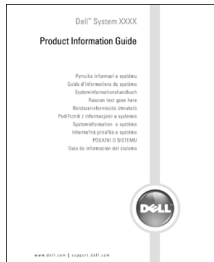

Configuración de la pantalla de TV LCD

 **PRECAUCIÓN:** Antes de comenzar con los procedimientos de esta sección, siga las instrucciones de seguridad de la *Guía de información de producto*

Ubicación adecuada para la pantalla de TV LCD



Tenga en cuenta los siguientes factores ambientales al decidir la posición de la pantalla de TV LCD:

- No guarde ni utilice la pantalla TV LCD en lugares donde esté expuesta a altas temperaturas, luz solar directa o frío extremo.
- Evite mover la pantalla de TV LCD entre situaciones con diferencias de temperatura extremas. Para obtener más información, consulte la sección Especificaciones en page 38.
- No someta la pantalla de TV LCD a vibraciones severas o golpes fuertes. No coloque la pantalla de TV LCD en el maletero de un coche.
- No guarde ni utilice la pantalla de TV LCD en lugares donde podría quedar expuesta a entornos de alta humedad o polvo.
- No coloque la pantalla de TV LCD en un lugar donde podría salpicar agua u otros líquidos sobre o dentro de la pantalla de TV LCD.

Conexión de la pantalla de TV LCD

La pantalla de TV LCD incluye cuatro conectores estándar que se pueden utilizar para conectar dispositivos.

 **NOTA:** Antes de conectar la pantalla de TV LCD, asegúrese de que dispone de todos los cables apropiados. Algunos cables pueden suministrarse con el dispositivo que está conectando. Para obtener una lista de los cables que se suministran con la pantalla de TV LCD, consulte la sección Contenido del paquete en page 9. Para pedir cables adicionales, póngase en contacto con Dell.

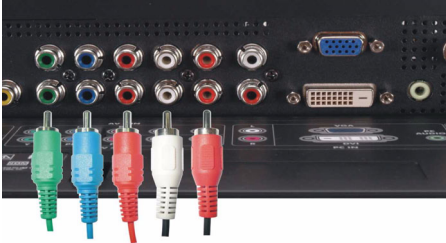

Calidad	Cable y conector	Cuándo utilizar
Buena		<p>el cable coaxial (RF) transporta el video o el audio en un cable. El conector coaxial está marcado como ANT/Cable en la pantalla de TV LCD. Para localizar el conector, consulte page 8.</p>
Buena		<p>El cable compuesto transporta la señal de vídeo mediante un solo contacto. Si está utiliznado un conector de vídeo compuesto también necesitará conectar los conectores de audio. Para localizar el conector, consulte page 7.</p>
Buena		<p>El sistema S-Vídeo separa la señal de vídeo en dos señales, blanco y negro y color. Para localizar el conector, consulte page 7.</p>

Calidad	Cable y conector	Cuándo utilizar
Óptima		El sistema componente, separa la señal de video en tres señales, dos de color y una de blanco y negro. Para localizar el conector, consulte page 8.

Conexión de su PC a la pantalla de TV LCD

La pantalla de TV LCD incluye dos conectores estándar que se pueden usar para conectar el PC.

NOTA: El tipo de conector que se utilice depende de la tarjeta gráfica que admita el PC. Para obtener información adicional acerca de las tarjetas gráficas, consulte la documentación del PC.

Calidad	Cable y conector	Cuándo utilizar
Buena		Un sistema de visualización de gráficos para ordenadores que utiliza una señal analógica y puede admitir resoluciones de hasta 1366 x 768.
Buena		<p>Una señal digital que puede admitir video digital y convertir de analógico a digital. DVI se puede usar en pantallas de alta resolución y puede admitir resoluciones de hasta 1366 x 768.</p> <p>Conecte el cable de audio desde su equipo a la conexión de audio de la pantalla de televisión de cristal líquido para VGA o DVI.</p>

Utilización del conector ANT/Cable (Coaxial)



- 1 Apague la pantalla de TV LCD y desenchufe el cable de alimentación.
- 2 Conecte el cable coaxial al conector ANT/Cable de la pantalla de TV LCD.
- 3 Conecte el cable de alimentación de la pantalla de TV LCD y encienda la pantalla.
- 4 Entre en el menú TV y seleccione **TV**. Para obtener información adicional acerca del menú Seleccionar entrada, consulte page 24.

Utilización del conector Compuesto



- 1 Apague la pantalla de TV LCD y desconecte el cable de alimentación.
- 2 Conecte el dispositivo incluyendo los cables de audio.
- 3 Conecte los cables de alimentación de la pantalla de TV LCD y el otro dispositivo y enciéndalos.
- 4 Entre en el menú TV y seleccione **EXTREMO AV (compuesto 1)**. Para obtener información adicional acerca del menú Seleccionar entrada, consulte page 24.

Utilización del conector de S Video



- 1 Apague la pantalla de TV LCD y desconecte el cable de alimentación.
- 2 Conecte el dispositivo incluyendo los cables de audio.
- 3 Conecte los cables de alimentación de la pantalla de TV LCD y el otro dispositivo y enciéndalos.
- 4 Entre en el menú TV y seleccione **EXTREMO AV (S-Vídeo 1)**. Para obtener información adicional acerca del menú Seleccionar entrada, consulte page 24.

Utilización de los conectores Componente



- 1 Apague la pantalla de TV LCD y desconecte el cable de alimentación.
- 2 Conecte el dispositivo incluyendo los cables de audio.
- 3 Conecte los cables de alimentación de la pantalla de TV LCD y el otro dispositivo y enciéndalos.
- 4 Entre en el menú TV y seleccione **AV3 (Componente 1)** o **AV4 (Componente 2)**. Para obtener información adicional acerca del menú Seleccionar entrada, consulte page 24.

Utilización del conector DVI

 **NOTA:** Para un PC solamente puede utilizarse un equipo, VGA o DVI.

Conexión de un dispositivo de vídeo



Conexión de un PC



- 1 Apague la pantalla de TV LCD y desconecte el cable de alimentación.
- 2 Conecte el cable DVI blanco a la pantalla de TV LCD y al dispositivo de vídeo o el PC.
- 3 Conecte los cables de audio.

Si está conectando un dispositivo de vídeo, utilice los conectores de audio (rojo y blanco) o, si está conectando un PC, utilice el conector estéreo (verde).

 **NOTA:** Algunos decodificadores de TV por cable pueden tener conectores DVI, pero no admiten la utilización de esta conexión. Para obtener más información, póngase en contacto con su compañía de TV por cable.

- 4 Conecte los cables de alimentación de la pantalla de TV LCD y el otro dispositivo y enciéndalos.
- 5 Entre en el menú TV y seleccione **DVI**. Para obtener información adicional acerca del menú Seleccionar entrada, consulte page 24.

Utilización del conector VGA

 **NOTA:** Para un PC solamente puede utilizarse un equipo, VGA o DVI.



- 1 Apague la pantalla de TV LCD y desconecte el cable de alimentación.
- 2 Conecte el cable VGA azul a la pantalla de TV LCD y al PC.
- 3 Conecte el cable de audio verde al conector de la pantalla de TV LCD y al PC.
- 4 Conecte los cables de alimentación de la pantalla de TV LCD y el otro dispositivo y enciéndalos.
- 5 Entre en el menú TV y seleccione **VGA**. Para obtener información adicional acerca del menú Seleccionar entrada, consulte page 24.

El control remoto

Instalación de baterías

Antes de comenzar a utilizar el control remoto, instale dos baterías AAA.

- 1 Abra la tapa de las baterías.
- 2 Instale las baterías. Asegúrese de que hace coincidir los símbolos + y – de las baterías con los símbolos + y – del compartimento de baterías.
- 3 Vuelva a colocar la tapa de la batería.



Utilización del control remoto

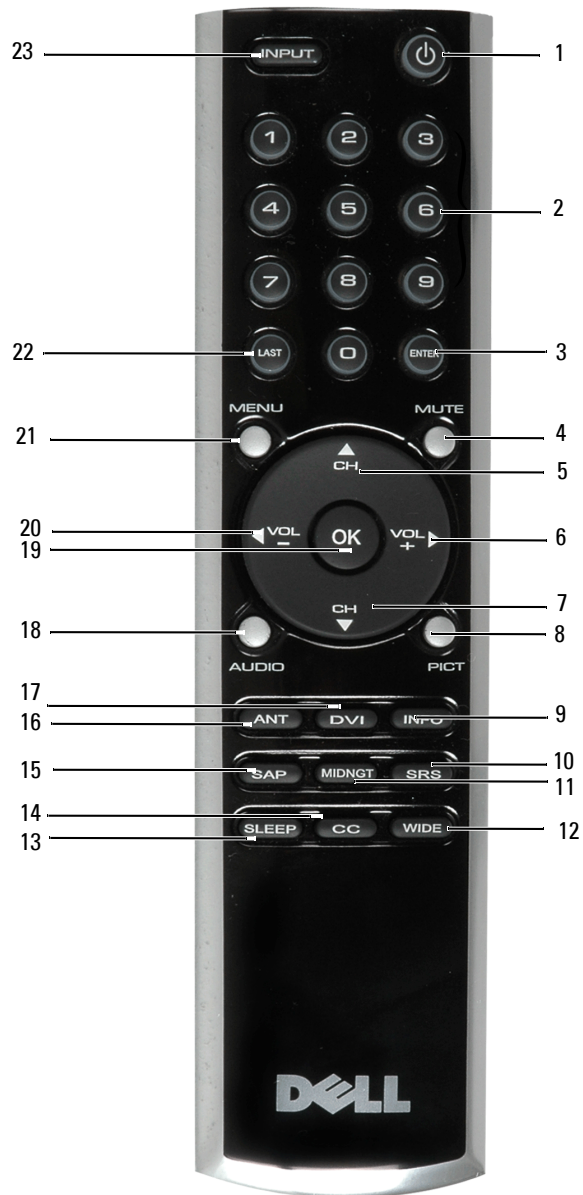

1	Botón Encendido	Enciende y apaga la pantalla de TV LCD
2	Botones numéricos	Pulse para seleccionar un canal
3	Intro	Selecciona una opción del menú TV, confirma una selección de canal
4	Silencio	Pulse para activar o desactivar el sonido
5	C (icono arriba)	Púlselo para ver el siguiente canal En el menú TV, utilice el botón de canal para desplazarse por los menús
6	Vol +	Sube el volumen En el menú TV, utilice el botón de volumen para desplazarse por los menús.
7	CH (icono abajo)	Púlselo para ver el canal anterior En el menú TV, utilice el botón de canal para desplazarse por los menús
8	Imagen	Avanza cíclicamente por las opciones predefinidas para el menú Imagen
9	INFORMACIÓN	Muestra la información acerca de la pantalla de TV (por ejemplo, en el modo de TV, muestra el canal que está viendo)
10	SRS	Activa y desactiva el sonido envolvente SRS
11	Medianoche	Activa o desactiva la función de medianoche
12	Panorámica	Avanza cíclicamente por las opciones de tamaño (proporción) del menú Imágenes
13	Temporizador de apagado	Activa o desactiva el temporizador
14	CC	Avanza cíclicamente por el menú de Subtítulos ocultos
15	SAP	Activa el Programa de audio secundario (SAP)
16	ANT	Selecciona el sintonizadora de TV como la fuente de entrada
17	DVI	Selecciona DVI como la fuente de entrada
18	Audio	Avanza cíclicamente por las opciones predefinidas de Audio
19	OK (Aceptar)	Selecciona una opción del menú TV, confirma una selección de canal
20	Vol -	Baja el volumen En el menú TV, utilice el botón de volumen para desplazarse por los menús.
21	Menú	Entra y sale del menú TV principal
22	Último	Regresa al canal que estaba viendo previamente
23	Entrada	Entra y sale del menú Seleccionar entrada

Utilización de la pantalla de TV LCD con un Control remoto universal o programable

Los controles remotos universales preprogramados puede programarse para controlar las siguientes funciones de su pantalla de TV LCD Dell:

- Encendido
- Subir canal (+)
- Bajar canal (-)
- Subir volumen (+)
- Bajar volumen (-)
- Silencio
- Seleccionar entrada



NOTA: Los controles remotos preprogramados universales futuros puede que sean capaces de controlar más funciones.

Puede programar los controles remotos universales para funcionar con la pantalla de TV LCD Dell de las maneras siguientes:

- Si el manual del control remoto incluye los códigos del fabricante, utilice los códigos Philips.
- Si el control remoto dispone de una función de búsqueda, esta función se usará para buscar el código correcto.
- Si el control remoto tiene una función de programación, puede programar botones específicos del control remoto Dell además de los botones de la lista anterior.



NOTA: Para obtener más información, consulte la documentación que acompaña al control remoto universal o programable.

Utilización del menú TV

La pantalla de TV LCD dispone de un menú de TV que le permite seleccionar la fuente de entrada, realizar ajustes en la configuración de audio y vídeo y definir los controles de control paterno.

Utilización del control remoto con el menú TV

NOTA: Puede acceder y realizar selecciones en el menú de TV utilizando los botones de volumen y canal en el lateral de la pantalla de TV LCD o utilizar el control remoto. Excepto cuando se indica, esta sección describe cómo utilizar el menú TV con el control remoto.

- 1 Para entrar en el menú TV, pulse el botón **Menu (Menú)**.
Aparecerán siete iconos a los largo de la parte inferior de la pantalla.

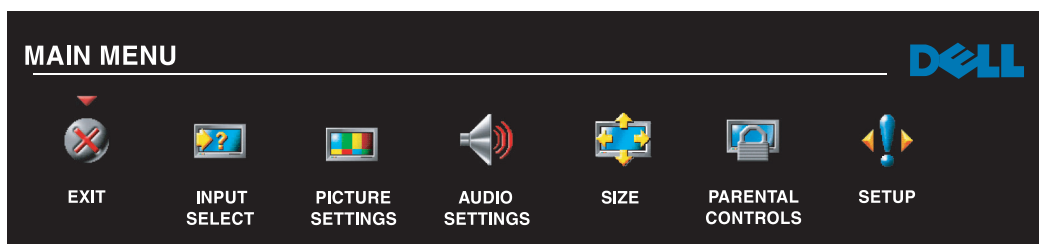

- 2 Utilice los botones izquierda y derecha (botones de volumen) para moverse entre los iconos. El icono aparecerá resaltado al moverse por los menús.
 - 3 Para seleccionar una opción, pulse el botón **OK (Aceptar)** cuando se resalte un icono.
 - 4 Aparecerá un nuevo menú para la opción seleccionada. Utilice los botones Arriba y Abajo (los botones de canal) para desplazarse por las diferentes opciones de configuración.
- NOTA:** A medida que se desplaza por las opciones aparecerá una flecha roja junto a las opciones por las que vaya pasando. Aparecerá una marca de verificación junto a la opción que haya seleccionado.
- 5 Utilice los botones Izquierda y Derecha (botones de volumen) y el botón **OK (Aceptar)** ajustará o seleccionará las opciones de configuración.
- NOTA:** Puede seleccionar **Salir** en cualquier momento para regresar al menú principal.
- 6 Tras realizar la selección, seleccione **Salir** para regresar al menú principal.
 - 7 Para salir del menú TV, seleccione el icono **Salir** y pulse el botón **OK (Aceptar)**.

Selección del idioma del menú TV

- 1 Pulse **Menu (Menú)** para entrar en el menú TV.
- 2 Seleccione **Configuración**.
- 3 En el menú **Configuración**, seleccione **Idioma** y seleccione el idioma en el que desea que aparezca el menú TV.

Menú Seleccionar entrada

El menú **Seleccionar entrada** le permite seleccionar la fuente adecuada basándose en la forma de conexión de la pantalla de TV LCD y el equipo de vídeo. Pulse **Input (Entrada)** en el control remoto para ir directamente al menú **Seleccionar entrada**. También puede pulsar **Menu (Menú)** y seleccionar **Seleccionar entrada** en el menú principal.

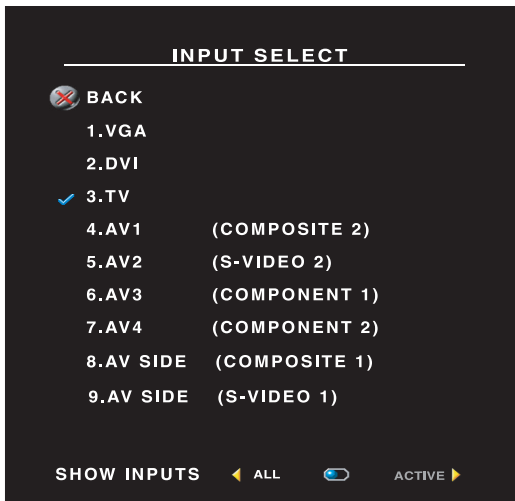

VGA — Seleccione esta opción cuando la pantalla de TV LCD se vaya a utilizar como un monitor de ordenador y haya conectado el ordenador usando un cable VGA. Consulte "Vista inferior" en la página 8 para conocer la ubicación del conector VGA.

DVI — Seleccione esta opción cuando la pantalla de TV LCD se vaya a utilizar como un monitor de ordenador y se haya conectado el ordenador o un dispositivo como, por ejemplo, un reproductor DVI, con el cable DVI. Consulte "Vista inferior" en la página 8 para conocer la ubicación del conector DVI.

TV — Seleccione esta opción cuando tenga la antena o el cable del decodificador de TV por cable conectado al conector ANT/Cable. Consulte "Vista inferior" en la página 8 para conocer la ubicación del conector coaxial.

AV1 (Compuesto 2) — Seleccione esta opción cuando tenga un dispositivo de vídeo, como por ejemplo, un sistema de juego de vídeo, conectado al conector componente. Consulte "Vista inferior" en la página 8 para conocer la ubicación del conector Componente.

AV2 (S-Video 2) — Seleccione esta opción cuando tenga un dispositivo de vídeo, como por ejemplo, un **S-Video**, conectado al conector componente. Consulte "Vista inferior" en la página 8 para conocer la ubicación del conector **S-Video**. —

AV3 (Componente 1) — Seleccione esta opción cuando tenga un dispositivo de vídeo, como por ejemplo, un reproductor de DVD, conectado al conector componente. Consulte "Vista inferior" en la página 8 para conocer la ubicación del conector Componente.

AV4 (Componente 2) — Seleccione esta opción cuando tenga un dispositivo de vídeo, como por ejemplo, un reproductor de DVD, conectado al conector componente. Consulte "Vista inferior" en la página 8 para conocer la ubicación del conector Componente.

EXTREMO AV (Compuesto 1) — Seleccione esta opción cuando se haya conectado un dispositivo de video, como por ejemplo un sistema de juegos, al conector compuesto del lateral de la pantalla de TV LCD. Consulte "Vista del lateral izquierdo" en la página 7 para conocer la ubicación del conector compuesto.

EXTREMO AV (S-Vídeo 1) — Seleccione esta opción cuando tenga un dispositivo de video, como por ejemplo un reproductor de video, conectado al conector S-Vídeo del lateral de la pantalla de TV LCD. Consulte "Vista del lateral izquierdo" en la página 7 para conocer la ubicación del conector S-Vídeo.

SHOW INPUTS (MOSTRAR ENTRADAS) — La opción Mostrar entradas, le permite seleccionar Activas o Todas. La opción Activas busca los conectores que se estén utilizando. Las fuentes de vídeo disponibles aparecerán en blanco y las fuentes no disponibles aparecerán en gris. La opción Todas muestra todas las fuentes de entrada y le permite seleccionar todas las fuentes incluso si no tiene ningún dispositivo conectado.

 **NOTA:** En la opción **Configuración del menú TV**, situado en el menú **Configuración**, puede definir **Seleccionar entrada** para mostrar el dispositivo que desea conectar. Por ejemplo, la opción EXTREMO AV (S-VÍDEO indicará DVD al ver el menú **Seleccionar entrada**.

Menú Imagen

El menú Imagen le permite ajustar la apariencia de la imagen, incluyendo el color y el brillo.

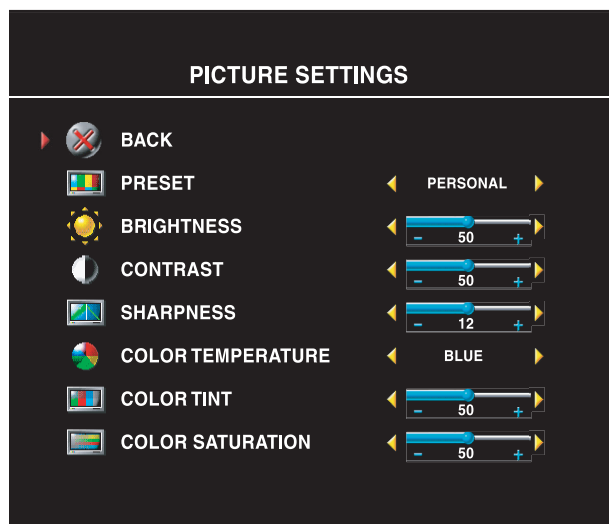

Si selecciona una de las siguientes opciones predefinidas de imagen, se actualizarán automáticamente las opciones individuales

- Películas
- Deportes
- Señal débil
- Multimedia

Si selecciona **Personal**, puede ajustar las opciones de configuración individuales, como por ejemplo, **Brillo** y **Color**.

Las opciones predefinidas de temperatura de color son:

Natural: 6500K

Normal: La temperatura nativa del panel

Blue (Azul): 9300K

Red (Rojo): 5700K

Audio

El menú Audio le permite configurar el audio para adecuarse mejor al tipo de programa que esté viendo.

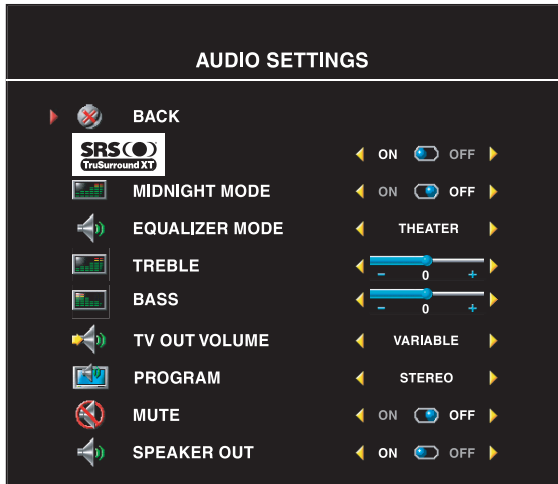

SRS TruSurround XT: Ofrece un sonido envolvente virtual en dos altavoces desde cualquier fuente, lo que crea un sonido más amplio con unos graves reforzados.

Modo Medianoche: Nivelas las grandes variaciones entre las escenas de voz y de acción.

Si selecciona una de las siguientes opciones predefinidas del **Modo Ecuador**, los niveles de audio individuales se actualizarán automáticamente:

- Música)
- Teatro
- Voz

Si selecciona **Personal**, puede ajustar los niveles individuales de audio, como por

ejemplo Graves y Agudos.

Utilice la opción **Programa** para seleccionar **Estéreo**, **Mono** o **SAP** (Programa de audio secundario).

Tamaño

La opción **Size** (**Tamaño**) le permite ajustar la apariencia de la imagen. Utilice la opción **Horizontal Shift** (**Desplazamiento horizontal**) para ajustar la posición horizontal de la imagen.

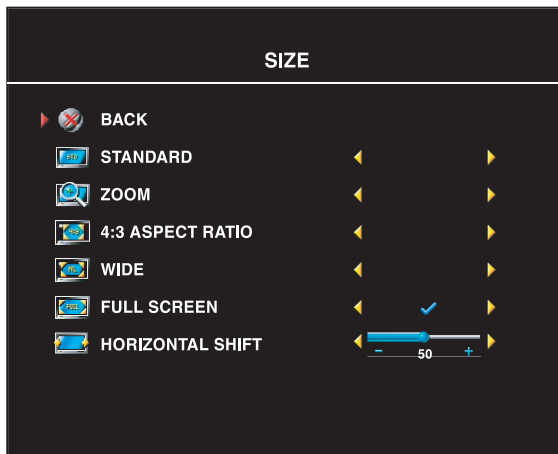

Utilice las opciones de configuración siguientes para ajustar la proporción de la imagen:

Estándar: La mejor selección para ver HDTV digital y películas en DVD 16:9 o 22:9.

Zoom: La mejor selección para ver TV, VCR o películas de DVD en 4:3.

4:3: La mejor selección para ver películas de TV, VCR o DVD en formato 4:3.

Ancho: La mejor selección para ver películas de HDTV digital y DVD en formato 16:9 y 22:9.

Pantalla completa: La mejor selección para ver películas de HDTV digital o DVD en formato 16:9.

 **NOTA:** La mayoría de los DVD incluyen información acerca de la proporción admitida en casa caso.

Control paterno

La opción Parental Control (Control paterno) bloquea los programas de ciertos canales para que los niños no puedan ver programas no adecuados para su edad.

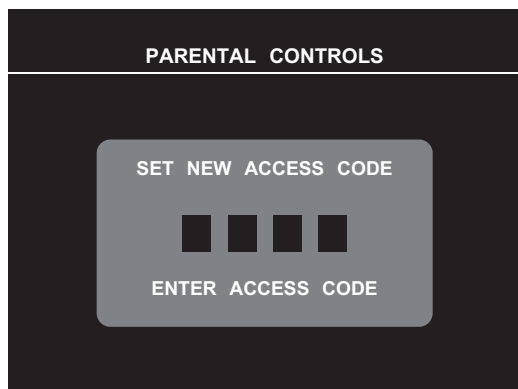

Para entrar en el menú **Control paterno**, es necesario un código de acceso. La primera vez que entre, utilice el código de acceso **3355**. Consulte "Configuración de código de acceso" en la página 27 para obtener más información acerca de la creación de un nuevo código de acceso.

Puede configurar las siguientes opciones para bloquear contenido:

- **Bloqueo de canal:** Bloquea los canales seleccionados
- **Clasificación de películas:** Bloquea las películas basándose en su clasificación (G, PG, PG-13, R, NC-17, y X)
- **Clasificación de TV:** Bloquea los programas de TV basándose en su clasificación
- **Opciones de bloqueo:** Activa o desactiva todas las opciones de configuración de control paterno

 **NOTA:** Puede utilizar la opción **Borrar todo** para desbloquear los canales y programas que se hayan configurado.

Configuración de código de acceso

Tras entrar en el menú **Control paterno** por primera vez, puede definir su propio código de acceso de cuatro dígitos. Si por alguna razón pierde u olvida su código de acceso, puede utilizar el código predeterminado.

- 1 En el menú **Control paterno**, seleccione **Cambiar código**.
- 2 Utilizando el teclado numérico del control remoto, introduzca un nuevo código de acceso.
- 3 Seleccione **Salir**.

Configuración del menú TV

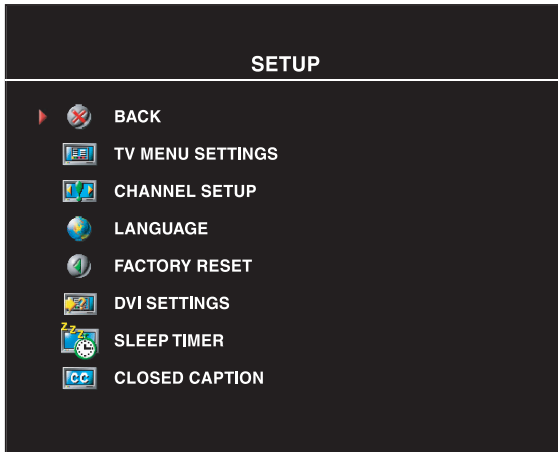

La configuración del menú TV le permite ajustar su apariencia, para cambiar el idioma en el que se mostrará el menú TV (consulte "Selección del idioma del menú TV" en la página 24) y restaure la configuración de fábrica.

Utilice **Tiempo de espera del menú TV** para aumentar o reducir el tiempo durante el que aparecerá el menú TV. El tiempo máximo es de 60 segundos. Menú TV

En el menú **Configuración de menú TV** puede seleccionar las opciones **Bloqueo de botón TV** para bloquear el menú TV y los botones del panel lateral. Cuando se activa esta opción, solamente funcionará el botón

de encendido. Para desbloquear el menú TV y los botones del panel lateral:

1. Pulse el botón Menu (Menú) en la TV. Aparecerá un mensaje indicando que la TV está bloqueada

2. Mientras el mensaje está en la pantalla de TV, pulse simultáneamente los botones de subir volumen y subir canal.

Si está utilizando el conector DVI, puede ser necesario verificar las siguientes opciones de configuración:

Fuente: La configuración predeterminada es Auto. La TV, por lo general, detecta si se está utilizando un equipo (PC) o dispositivo de vídeo. Si la imagen no se muestra correctamente, puede seleccionar la fuente, **PC** o **Vídeo**, dependiendo del dispositivo que se esté utilizando.

Color: El espacio de color predeterminado es **RGB**. Si los colores no se muestran correctamente, puede cambiar la configuración a **YUV**.

Configuración de los canales de TV por cable

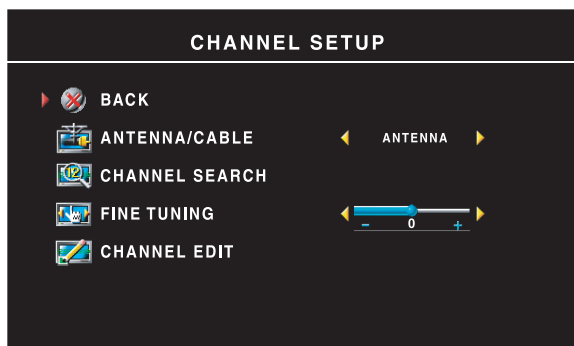

La TV está configurada para detectar automáticamente si se utiliza una antena o entrada de cable y configurar los canales disponibles. Algunos proveedores de cable utilizan un estándar antiguo que no puede detectar automáticamente la TV. Si tiene la TV conectada, pero solamente puede ver los canales 5 y 6, complete los pasos siguientes:

- 1 Pulse el botón Menu (Menú) en el control remoto, o la TV para entrar en el menú TV.
- 2 Seleccione Configuración y, a continuación, seleccione Configuración de canal.
- 3 En Configuración de canal, seleccione Antena/Cable y, a continuación, cambie a Cable.
- 4 Si seleccionar Cable no soluciona el problema, repita los pasos del 1 al 3 utilizando todas las opciones disponibles de Configuración de canal (HRC, IRC, y Antena) hasta que vea todos los canales.

Temporizador de suspendido

La opción Temporizador de suspendido le permite seleccionar un periodo de tiempo tras el que la pantalla de TV LCD se apagará automáticamente. Puede seleccionar un periodo entre 10 minutos y 3 horas.

Subtítulos ocultos

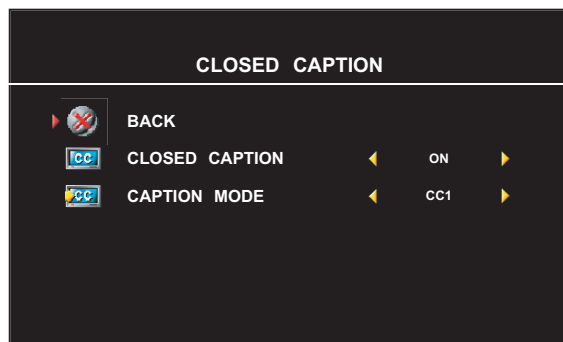

En el menú Subtítulos ocultos, puede seleccionar ENCENDER, APAGAR o Silencio. Si selecciona Silencio, los subtítulos ocultos se mostrarán automáticamente cuando utilice el botón Silencio del control remoto.

Puede seleccionar entre los siguientes modos de Subtítulos:

- de CC1 a CC4 y de TXT1 a TXT4 (CC1, CC2 y CC4 ofrecen subtítulos ocultos estándar y CC3 proporciona subtítulos ocultos en un idioma secundario.)
- CC Mute (Silencio SO) (active automáticamente la función de subtítulos ocultos al desactivar el sonido de la TV)

Solución de problemas de la pantalla de TV LCD



PRECAUCIÓN: Si, en cualquier momento, ve humo o chispas saliendo de la pantalla de TV, desenchufe la pantalla de TV inmediatamente y póngase en contacto con Dell. No intente seguir ninguno de los pasos de resolución de problemas.

Consejos para la solución de problemas



NOTA: Algunos problemas pueden estar relacionados con el dispositivo. Consulte la documentación de todos los dispositivos conectados a la pantalla de TV LCD.

La mayoría de los problemas de la pantalla e TV LCD pueden estar causados por no seleccionar la fuente de entrada adecuada. Cada conector de la pantalla de TV LCD está asociado con una fuente de entrada con la etiqueta desde **EXTREMO AV** hasta **AV2** en el menú **Seleccionar entrada**.

- **AV1** (Componente 2): Conector componente de la parte inferior de la pantalla de TV LCD
- **AV2** (S-Vídeo 2): Conector de S-Vídeo en la parte inferior de la pantalla de TV LCD
- **AV3** (Componente 1): Conector componente de la parte inferior de la pantalla de TV LCD
- **AV4** (Componente 2): Conector componente de la parte inferior de la pantalla de TV LCD
- **EXTREMO AV** (Compuesto1): El conector componente del lateral de la pantalla de TV LCD
- **EXTREMO AV** (S-Vídeo 1): Conector de S-Vídeo del lateral de la pantalla de TV LCD

También puede seleccionar las siguientes fuentes de entrada:

- **TV:** Conector ANT/Cable de la parte inferior de la pantalla de TV LCD
- **TV:** Conector ANT/Cable de la parte inferior de la pantalla de TV LCD
- **DVI:** Conector DVI de la parte inferior de la pantalla de TV LCD

Problemas generales

Problema	Solución posible
Imagen de mala calidad al ver la TV y utilizar un dispositivo como, por ejemplo, un reproductor de DVD o VCR	<p>1 Compruebe la configuración de proporción en el menú TV. Pulse el botón Menú del control remoto y seleccione Tamaño. "Utilización del menú TV" en la página 23 Para obtener más información acerca de la utilización del menú TV, consulte "Utilización del menú TV" en la página 23.</p> <p>2 Vuelva a conectar el dispositivo utilizando el mismo tipo de conector. Por ejemplo, si está usando un conector compuesto de la parte inferior, pruebe utilizando el conector compuesto del lateral de la pantalla de TV LCD. Consulte "Acerca de la pantalla de TV LCD" en la página 5 para conocer la ubicación de los conectores.</p> <p>Tras conectar el dispositivo, cambie la fuente de entrada en el menú TV. Consulte "Menú Seleccionar entrada" en la página 24 para obtener más información.</p> <p>3 Conecte el dispositivo utilizando un conector distinto. Por ejemplo, si tiene problemas usando un conector compuesto, inténtelo usando el conector componente.</p> <p>NOTA: Para conectar a un conector diferente, necesita los cables adecuados al nuevo conector. Consulte la documentación del dispositivo para obtener una lista de conexiones admitidas.</p> <p>Tras conectar el dispositivo, cambie la fuente de entrada en el menú TV. Consulte "Menú Seleccionar entrada" en la página 24 para obtener más información.</p> <p>4 Restaurar los valores predeterminados de fábrica. Pulse Menu (Menú) en el control remoto y seleccione Configuración y, a continuación, seleccione Reinicio de fábrica.</p> <p>5 Ajuste la temperatura de color. Pulse Menu (Menú) en el control remoto y seleccione Imagen y, a continuación, seleccione Temperatura de color.</p> <p>NOTA: Algunos decodificadores ofrecen un tipo de proporción de imagen. Consulte la documentación del dispositivo para obtener más información.</p>

Problema	Solución posible
Mala calidad de imagen al usar un dispositivo conectado al conector ANT/Cable (coaxial)	<ol style="list-style-type: none"> 1 Asegúrese de que la opción TV LCD está seleccionada como la fuente de entrada en el menú Seleccionar entrada. Consulte "Menú Seleccionar entrada" en la página 24 para obtener más información. 2 Pulse Menu (Menú) en el control remoto y seleccione Configuración y, a continuación, seleccione Configuración de canales. Esta opción reinicia la configuración de los canales del control remoto. 3 Compruebe la configuración de proporción en el menú TV. Pulse el botón Menú del control remoto y seleccione Tamaño. Para obtener más información acerca de la utilización del menú TV, consulte "Utilización del menú TV" en la página 23. 4 Restaurar los valores predeterminados de fábrica. Pulse Menu (Menú) en el control remoto y seleccione Configuración y, a continuación, seleccione Reinicio de fábrica. 5 Ajuste la temperatura de color. Pulse Menu (Menú) en el control remoto y seleccione Imagen y, a continuación, seleccione Temperatura de color. 6 El problema puede estar en el dispositivo, póngase en contacto con el distribuidor correspondiente.
En la pantalla de TV LCD no aparece nada	<ol style="list-style-type: none"> 1 Asegúrese de que la pantalla de TV LCD está encendida. 2 Verifique que todos los cables están bien conectados a la pantalla de TV LCD, incluyendo el cable de alimentación. 3 Compruebe si aparece una luz azul o ámbar en la esquina inferior derecha -de la pantalla de TV LCD. Una luz azul indica que la pantalla de TV LCD está encendida. Una luz ámbar indica que la pantalla de TV LCD se encuentra en el modo de ahorro de energía. 4 Asegúrese de que se ha seleccionado la fuente adecuada en el menú Seleccionar entrada. Consulte "Menú Seleccionar entrada" en la página 24 para obtener más información. 5 Vuelva a conectar los dispositivos conectados a la pantalla de TV LCD. Si está utilizando varios dispositivos, conéctelos y pruébelos de uno en uno. 6 Conecte otro dispositivo que esté seguro que funciona correctamente. 7 Restaurar los valores predeterminados de fábrica. Pulse Menu (Menú) en el control remoto y seleccione Configuración y, a continuación, seleccione Reinicio de fábrica.

Problema	Solución posible
Sin sonido	<ol style="list-style-type: none"> 1 Asegúrese de que la función Mute (Silencio) no está activada. Pulsar el botón Silencio del control remoto activa y desactiva la función de silencio. 2 Si solamente son algunos canales TV lo que no tienen sonido, es necesario corregir el menú Seleccionar entrada del menú TV (consulte "Menú Seleccionar entrada" en la página 24). 3 Verifique que los cables de sonido están bien conectados en ambos extremos de los conectores de entrada de la pantalla de TV LCD y los de salida de audio de los dispositivos. Asegúrese de que los colores de los cables coinciden con los de los conectores. 4 Además, asegúrese de que los cables de audio están conectados en la misma fila que los cables de vídeo. Consulte "Acerca de la pantalla de TV LCD" en la página 5 para conocer la ubicación de los conectores. 5 Vuelva a conectar el dispositivo utilizando el mismo tipo de conector. Por ejemplo, si está usando un conector compuesto de la parte inferior, pruebe utilizando el conector compuesto del lateral de la pantalla de TV LCD. Consulte "Acerca de la pantalla de TV LCD" en la página 5 para conocer la ubicación de los conectores. Tras conectar el dispositivo, cambie la fuente de entrada en el menú TV. Consulte "Menú Seleccionar entrada" en la página 24 para obtener más información. 6 Conecte el dispositivo utilizando un conector distinto. Por ejemplo, si tiene problemas usando un conector compuesto, inténtelo usando el conector componente. <p>NOTA: Para conectar a un conector diferente, necesita los cables adecuados al nuevo conector. Consulte la documentación del dispositivo para obtener una lista de conexiones admitidas.</p> <p>Tras conectar el dispositivo, cambie la fuente de entrada en el menú TV. Consulte "Menú Seleccionar entrada" en la página 24 para obtener más información.</p> <p>7 Pruebe el dispositivo en una TV diferente.</p>
Al utilizar el DVD la imagen aparece doble o no aparece ninguna imagen	<p>Desactive la exploración progresiva del reproductor de DVD. La pantalla de TV LCD Dell™ ofrece una función de desentrelazado integrada igual o mejor que la función de desentrelazado del reproductor de DVD. Para obtener más información acerca de la exploración progresiva del reproductor de DVD, consulte la documentación del reproductor</p>
La imagen aparece demasiado borrosa o brillante	<p>Actualice la configuración de color del menú TV. Pulse el botón Menu (Menú) del control remoto y seleccione Imagen.</p>
La pantalla no está centrada correctamente	<ol style="list-style-type: none"> 1 Actualice la configuración de tamaño del menú TV. Pulse Menu (Menú) en el control remoto y seleccione Tamaño. 2 Restaurar los valores predeterminados de fábrica. Pulse Menu (Menú) en el control remoto y seleccione Configuración y, a continuación, seleccione Reinicio de fábrica.

Problema	Solución posible
La pantalla muestra una o más líneas	<ol style="list-style-type: none"> 1 Compruebe la configuración de proporción en el menú TV. Pulse el botón Menú del control remoto y seleccione Tamaño. Para obtener más información acerca de la utilización del menú TV, consulte "Utilización del menú TV" en la página 23. 2 Asegúrese de que se ha seleccionado la fuente adecuada en el menú Seleccionar entrada. Consulte "Menú Seleccionar entrada" en la página 24 para obtener más información. 3 Pruebe conectando un dispositivo diferente. Asegúrese de haber conectado los cables correctamente y actualizar la fuente de entrada del TV. 4 Actualice la configuración de tamaño del menú TV. Pulse Menu (Menú) en el control remoto y seleccione Tamaño. 5 Restaurar los valores predeterminados de fábrica. Pulse Menu (Menú) en el control remoto y seleccione Configuración y, a continuación, seleccione Reinicio de fábrica.
Los botones del panel lateral no funcionan.	<p>Revise el menú TV para ver si están bloqueados. Pulse el botón Menu (Menú) del control remoto y seleccione Configuración.</p> <p>Utilice los botones del panel lateral para desbloquear el menú TV y los botones:</p> <ol style="list-style-type: none"> 1 Pulse el botón Menu (Menú). Aparecerá un mensaje indicando que el menú TV y los paneles laterales están bloqueados. 2 Con el mensaje en la pantalla, pulse simultáneamente el botón de subir volumen y subir canal del panel lateral. Aparecerá un mensaje indicando que el menú TV y los paneles laterales están desbloqueados.
La imagen aparece demasiado pequeña.	<ol style="list-style-type: none"> 1 Ajuste la configuración de tamaño. Pulse Menu (Menú) en el control remoto y seleccione Tamaño. 2 Este puede ser un problema de uno de los dispositivos. Consulte la documentación del dispositivo.

Mensajes del menú TV

Mientras usa la pantalla de TV LCD, pueden aparecer los siguientes mensajes.

Mensaje	Solución posible
Botón de ajuste	No es necesaria ninguna acción, la pantalla de TV LCD está realizando un ajuste automático.
Fuera de rango	Compruebe la configuración de resolución óptima. Puede ser necesario descargar un nuevo controlador de vídeo. Para obtener más información, vaya a support.dell.com .
No hay entrada de vídeo	<ol style="list-style-type: none">1 Compruebe que todos los cables están bien conectados.2 Asegúrese de que se ha seleccionado la fuente adecuada en el menú Seleccionar entrada. Consulte "Menú Seleccionar entrada" en la página 24 para obtener más información.
Bloqueo de botones de la TV	Para desbloquear los botones, pulse el botón Menu (Menú) del control remoto y seleccione Configuración . Utilice los botones del panel lateral para desbloquear el menú TV y los botones: <ol style="list-style-type: none">1 Pulse el botón Menu (Menú). Aparecerá un mensaje indicando que el menú TV y los paneles laterales están bloqueados.2 Con el mensaje en la pantalla, pulse simultáneamente el botón de subir volumen y subir canal del panel lateral. Aparecerá un mensaje indicando que el menú TV y los paneles laterales están desbloqueados.
En el modo de ahorro de energía Pulse cualquier tecla del teclado o mueva el ratón	Si tiene un ordenador conectado a la pantalla de TV LCD y no se detecta ninguna señal, la pantalla de TV LCD entrará en el modo suspendido. La luz de encendido se iluminará en ámbar y la pantalla de TV LCD entrará en el modo suspendido. Pulse cualquier tecla del teclado o mueva el ratón para activar la pantalla de TV LCD .
En el modo de ahorro de energía Compruebe la señal de vídeo	Si está utilizando un dispositivo de vídeo y ha permanecido inactivo durante 30 minutos la pantalla de TV LCD entrará en el modo de ahorro de energía. La luz de encendido se iluminará en ámbar cuando la pantalla de TV LCD entre en el modo de ahorro de energía.
Comprobación automática	Aparecerá para la fuente de ordenador cuando no haya nada conectado. Seleccione VGA o DVI en el menú Input Select (Seleccionar entrada) sin nada conectado y conecte el ordenador en el conector VGA o DVI.

Problemas con el control remoto

Problema	Solución posible
La pantalla de TV LCD no responde al utilizar el control remoto	<ol style="list-style-type: none"> 1 Apunte con el control remoto directamente a la esquina inferior derecha de la pantalla de TV LCD. Asegúrese de que no hay nada bloqueando la parte frontal de la pantalla de TV LCD. Para conocer la ubicación del sensor de IR, consulte "Vista frontal" en la página 5. 2 Verifique que las baterías están instaladas correctamente. 3 Si las baterías son antiguas, instale unas nuevas. <p>NOTA: Las luces potentes y otros dispositivos infrarrojos pueden interferir con el control remoto y el sensor de IR de la pantalla de TV LCD.</p>

Utilización de la función Comprobación automática cuando la pantalla de TV LCD está conectada al ordenador

Cuando el PC está conectado a la pantalla de TV LCD a través de un conector DVI o VGA, puede utilizar la función de comprobación automática para comprobar si la pantalla de TV LCD funciona correctamente. Si la pantalla de TV LCD y el PC están conectados correctamente pero la pantalla permanece oscura, realice la comprobación automática de la pantalla de TV LCD realizando estos pasos:

- 1 Apague el PC y la pantalla de TV LCD.
- 2 Desenchufe el cable de vídeo de la parte trasera del PC.
- 3 Encienda la pantalla de TV LCD.

Si la pantalla de TV LCD no detecta ninguna señal de vídeo y funciona correctamente, aparecerá el cuadro de diálogo flotante "Comprobación automática Dell" en la pantalla (contra un fondo negro).

Mientras se encuentre en el modo de autocomprobación, la luz de encendido permanecerá de color azul y el patrón de autocomprobación recorrerá continuamente la pantalla. Este cuadro aparece durante el funcionamiento normal del sistema si el cable de vídeo se desconecta o está dañado.

- 4 Apague la pantalla de TV LCD y vuelva a conectar el cable de vídeo; a continuación, encienda el equipo y la pantalla. Si la pantalla de TV LCD permanece vacía, el problema puede encontrarse en la tarjeta gráfica del PC.

Consulte la documentación del PC para obtener más información.

Problemas al utilizar la pantalla de TV LCD como un monitor

 **NOTA:** Solamente puede conectar el PC a la pantalla de TV LCD utilizando el conector VGA.

Problema	Solución posible
La imagen aparece descentrada o demasiado pequeña	<ol style="list-style-type: none">1 Utilice la función Ajuste automático para comprobar la Configuración de imagen. Pulse Menu (Menú) para entrar en el menú TV, seleccione Configuración de imagen y, a continuación, seleccione Ajuste automático.2 Compruebe la configuración de resolución óptima. Puede ser necesario descargar un nuevo controlador de vídeo. Para obtener más información, vaya a support.dell.com. <p>NOTA: Algunas tarjetas de vídeo antiguas podrían no admitir la configuración de resolución de la pantalla de TV LCD.</p>
No hay sonido	<ol style="list-style-type: none">1 Asegúrese de que el cable verde de audio está conectado en un conector de sonido de la pantalla de TV LCD y al PC. Para conocer la ubicación del conector de la pantalla de TV LCD, consulte "Utilización del conector VGA" en la página 18. Consulte la documentación del PC para conocer la ubicación de los conectores del equipo. No utilice el cable de audio de los auriculares.2 Asegúrese de que el sonido del PC no está desactivado.3 Verifique que el sonido del PC funciona comprobando los altavoces. Consulte la documentación del PC para obtener información acerca de la solución de problemas del PC.4 Desconecte la pantalla de TV LCD del equipo y compruebe que funciona el volumen de la pantalla.
No hay vídeo	<p>NOTA: Si ve una pantalla de comprobación automática, significa que hay algún problema con la tarjeta de vídeo o que está utilizando una fuente de entrada incorrecta.</p> <ol style="list-style-type: none">1 Asegúrese de que la pantalla de TV LCD está encendida.2 Verifique que todos los cables están bien conectados a la pantalla de TV LCD, incluyendo el cable de alimentación.3 Compruebe si aparece una luz azul o ámbar en la esquina inferior derecha -de la pantalla de TV LCD. Una luz azul indica que la pantalla de TV LCD está encendida. Una luz ámbar indica que la pantalla de TV LCD se encuentra en el modo de ahorro de energía.4 Asegúrese de que se ha seleccionado VGA en el menú Seleccionar entrada. Consulte "Menú Seleccionar entrada" en la página 24 para obtener más información.5 Vuelva a conectar el PC.6 Conecte otro dispositivo que esté seguro que funciona correctamente.7 Restaurar los valores predeterminados de fábrica. Pulse Menu (Menú) en el control remoto y seleccione Configuración y, a continuación, seleccione Reinicio de fábrica.

Especificaciones de la pantalla de TV LCD

General

Número de modelo	W2606C LCD TV display
Tipo de pantalla	LCD TFT COLOR Premium
Tamaño de pantalla	Panel de 23 pulgadas (Tamaño de imagen visible de 23 pulgadas)
Zona visible	575.8 x 323,70 mm (22,67 pulgadas x 12,74 pulgadas)
Proporción de imagen	Pantalla ancha Resolución 16:9 Proporción 16:9
Brillo (típico)	500 nits (típico)
Proporción de contraste	800:1 (típica)
Tiempo de respuesta	12ms (típica)
Capacidad de visualización de vídeo	480i 480p 720p 1080i 576i (cuando esté disponible) 576p (cuando esté disponible)
Funciones adicionales:	
Capacidad SAP	Sí
Capacidad CC	Sí
Capacidad de control paterno	Sí

Dimensiones físicas

Pantalla (con base)	477 x 826 x 205mm 18.78" x 32.52" x 8.07"
Pantalla (sin base)	404 x 826 x 108 mm
Con altavoces	No desmontables
Peso (con base)	14.5 kg/31.97 lbs (est)
Inclinación	-5/+20 grados
Rotación	+/- 45 grados
Resolución nativa	1366 x 768 (WXGA)
Capacidad HDTV	No

Sintonizador

Número de sintonizadores	uno analógico
--------------------------	---------------

Ángulo de visión

Horizontal	+/-85 grados
Vertical	+/-85 grados

Entradas

Vídeo

Compuesto (CVBS)	dos (lateral+parte inferior)
S-Vídeo	dos (lateral+parte inferior)
Componente	dos (parte inferior)
Entrada de TV (coaxial)	una (parte inferior)
Audio (I+D)	cuatro pares
DVI (para utilizar con un dispositivo de audio)	una (parte inferior)

Ordenador

VGA (para utilizar como monitor de PC)	una (parte inferior)
DVI (para utilizar como monitor de PC)	una (parte inferior)
Audio (PC)	una (parte inferior)

Salidas

Vídeo

Compuesto (CVBS)	una (parte inferior)
Audio (I+D)	un par
Auricular	uno (lateral)

Audio

Efectos	SRS TruSurround XT Modo Medianoche
Altavoces (integrados)	15 vatios/canal 15+15 vatios en total

Ponerse en contacto con Dell

Si desea ponerse en contacto con Dell a través de Internet, puede acceder a los sitios Web siguientes:

- www.dell.com
- support.dell.com (soporte técnico)
- premiersupport.dell.com (asistencia técnica para clientes del mundo de la educación, el gobierno, la salud, pequeña y mediana empresa incluyendo clientes Premier, Platinum y Gold)

Si desea acceder a sitios Web específicos de su país, puede encontrar la sección correspondiente a su país en la tabla a continuación.

NOTA: Los números gratuitos se usan sólo en el país que aparece en la lista.

NOTA: En determinados países, tiene a su disposición soporte técnico específico para equipos Dell Inspiron XPS™ en un número de teléfono independiente que aparece según los países participantes. Si no ve ningún número de teléfono específico para los equipos Inspiron XPS, puede ponerse en contacto con Dell a través del número de soporte técnico mostrado y la llamada se transferirá a la extensión adecuada.

Si necesita ponerse en contacto con Dell, utilice las direcciones electrónicas, los números de teléfono y códigos que se proporcionan en la tabla a continuación. Si necesita ayuda para encontrar el código a usar, póngase en contacto con el operador nacional o internacional.

País (ciudad) Código de acceso internacional Código de la ciudad	Nombre del departamento o área de servicio, Sitio Web y dirección de correo electrónico	Códigos de área, Números locales y números gratuitos
Anguila	Asistencia general	número gratuito: 800-335-0031
Antigua y Barbuda	Asistencia general	1-800-805-5924
Argentina (Buenos Aires)	Sitio Web: www.dell.com.ar	
Código de acceso internacional: 00	Correo electrónico: us_latin_services@dell.com	
Código de país 54	Correo electrónico para ordenadores portátiles y de escritorio:	
Código de la ciudad: 11	la-techsupport@dell.com	
	Correo electrónico para servidores y EMC®:	
	la_enterprise@dell.com	
	Servicio al cliente	número gratuito: 0-800-444-0730
	Servicio técnico	número gratuito: 0-800-444-0733
	Servicios de atención técnica	número gratuito: 0-800-444-0724
	Ventas	0-810-444-3355

País (ciudad) Código de acceso internacional Código de la ciudad	Nombre del departamento o área de servicio, Sitio Web y dirección de correo electrónico	Códigos de área, Números locales y números gratuitos
Aruba	Asistencia general	número gratuito: 800-1578
Australia (Sydney) Código de acceso internacional: 0011 Código de país 61 Código de la ciudad: 2	Correo electrónico (Australia): au_tech_support@dell.com Correo electrónico Servicio al cliente (Australia and New Zealand): apcustserv@dell.com Empresas pequeñas y domésticas Gobierno y negocios División de cuentas preferidas (PAD) Servicio al cliente Soporte técnico (equipos portátiles y de escritorio) Asistencia técnica (servidores y estaciones de trabajo) Ventas corporativas Ventas por transacción Fax	1-300-655-533 número gratuito: 1-800-633-559 número gratuito: 1-800-060-889 número gratuito 1-800-819-339 número gratuito: 1-300-655-533 número gratuito: 1-800-733-314 número gratuito: 1-800-808-385 número gratuito: 1-800-808-312 número gratuito: 1-800-818-341
Austria (Viena) Código de acceso internacional: 900 Código de país 43 Código de la ciudad: 1	Sitio Web: support.euro.dell.com Correo electrónico: tech_support_central_europe@dell.com Ventas para negocios domésticos o pequeña empresa Home/Small Business Fax Fax para empresas domésticas o pequeñas empresas Atención al cliente para empresas domésticas o pequeños negocios Technical Support for XPS portable computers only Home/Small Business Technical Support for all other Dell computers Asistencia técnica para cuentas preferentes o corporativas Switchboard	0820 240 530 00 0820 240 530 49 0820 240 530 14 0820 240 530 16 0820 240 530 81 0820 240 530 14 0660 8779 0820 240 530 00
Bahamas	Asistencia general	número gratuito: 1-866-278- 6818
Barbados	Asistencia general	1-800-534-3066

País (ciudad) Código de acceso internacional Código de la ciudad	Nombre del departamento o área de servicio, Sitio Web y dirección de correo electrónico	Códigos de área, Números locales y números gratuitos
Bélgica (Bruselas)	Sitio Web: support.euro.dell.com	
Código de acceso internacional: 00	Correo electrónico para clientes de habla francesa: support.euro.dell.com/be/fr/emaildell/	
Código de país 32	Soporte técnico solamente para equipos Inspiron XPS	02 481 92 96
Código de la ciudad: 2	Soporte técnico para el resto de equipos Dell	02 481 92 88
	Fax de la asistencia técnica	02 481 92 95
	Servicio al cliente	02 713 15 65
	Ventas corporativas	02 481 91 00
	Fax	02 481 92 99
	Switchboard	02 481 91 00
Bermudas	Asistencia general	1-800-342-0671
Bolivia	Asistencia general	número gratuito: 800-10-0238
Brasil	Sitio Web: www.dell.com/br	
Código de acceso internacional: 00	Atención al cliente, asistencia técnica	0800 90 3355
	Fax de la asistencia técnica	51 481 5470
	Fax de la atención al cliente	51 481 5480
Código de país 55	Ventas	0800 90 3390
Código de la ciudad: 51		
Islas Vírgenes Británicas	Asistencia general	número gratuito: 1-866-278- 6820
Brunei	Asistencia técnica al cliente (Penang Malasia)	604 633 4966
Código de país 673	Atención al cliente (Penang, Malasia)	604 633 4888
	Ventas por transacción (Penang, Malasia)	604 633 4955

País (ciudad) Código de acceso internacional Código de la ciudad	Nombre del departamento o área de servicio, Sitio Web y dirección de correo electrónico	Códigos de área, Números locales y números gratuitos
Canadá (North York, Ontario) Código de acceso internacional: 011	Estatus de su pedido en línea: www.dell.ca/ostatus AutoTech: asistencia técnica automatizada Atención al cliente (ventas a negocios domésticos/pequeña empresa) Atención al cliente (pequeña y mediana empresa o gubernamental) Asistencia técnica (Venta a negocios domésticos/pequeñas empresas) Asistencia técnica (pequeña y mediana empresa, gubernamental) Soporte técnico (impresoras, proyectores, televisores, equipos de bolsillo, equipos musicales digitales y productos inalámbricos) Ventas (ventas a negocios domésticos o pequeña empresa) Ventas (pequeña y mediana empresa, gubernamental) Venta de piezas y venta de servicios extra	número gratuito: 1-800-247- 9362 número gratuito: 1-800-847- 4096 número gratuito: 1-800-326- 9463 número gratuito: 1-800-847- 4096 número gratuito: 1-800-387- 5757 1-877-335-5767 número gratuito: 1-800-387- 5752 número gratuito: 1-800-387- 5755 1 866 440 3355
Islas Caimán	Asistencia general	1-800-805-7541
Chile (Santiago) Código de país 56	Venta, atención al cliente y asistencia técnica	número gratuito: 1230-020-4823
Código de la ciudad: 2		

País (ciudad) Código de acceso internacional Código de la ciudad	Nombre del departamento o área de servicio, Sitio Web y dirección de correo electrónico	Códigos de área, Números locales y números gratuitos
China (Xiamen) Código de país 86 Código de la ciudad: 592	Sitio Web de la asistencia técnica: support.dell.com.cn Correo electrónico de la asistencia técnica: cn_support@dell.com Correo electrónico de atención al cliente: customer_cn@dell.com Fax de la asistencia técnica Asistencia técnica (Dell™ Dimension™ e Inspiron™) Asistencia técnica (OptiPlex™, Latitude™ y Dell Precision™) Asistencia técnica (servidores y almacenamiento) Asistencia técnica (proyectores, PDA, impresoras, conmutadores, enrutadores, etc.) Soporte técnico (impresoras) Servicio al cliente Fax de la atención al cliente Empresas pequeñas y domésticas División de cuentas preferentes Grandes cuentas corporativas GCP Grandes cuentas corporativas y key accounts Cuentas grandes corporativas Norte Grandes cuentas corporativas gobierno y educación de la sección Norte. Grandes cuentas corporativas Este Grandes cuentas corporativas de gobierno y entidades educativas del Este Equipo de consulta para las grandes cuentas corporativas Grandes cuentas corporativas Sur Grandes cuentas corporativas Oeste Piezas de repuesto para grandes cuentas corporativas	592 818 1350 número gratuito: 800 858 2969 número gratuito: 800 858 0950 número gratuito: 800 858 0960 número gratuito: 800 858 2920 número gratuito: 800 858 2311 número gratuito: 800 858 2060 592 818 1308 número gratuito: 800 858 2222 número gratuito: 800 858 2557 número gratuito: 800 858 2055 número gratuito: 800 858 2628 número gratuito: 800 858 2999 número gratuito: 800 858 2955 número gratuito: 800 858 2020 número gratuito: 800 858 2669 número gratuito: 800 858 2572 número gratuito: 800 858 2355 número gratuito: 800 858 2811 número gratuito: 800 858 2621
Colombia	Asistencia general	980-9-15-3978
Costa Rica	Asistencia general	0800-012-0435
República Checa (Praga) Código de acceso internacional: 00 Código de país 420	Sitio Web: support.euro.dell.com Correo electrónico: czech_dell@dell.com Soporte técnico Servicio al cliente Fax Fax del departamento técnico Switchboard	22537 2727 22537 2707 22537 2714 22537 2728 22537 2711

País (ciudad) Código de acceso internacional Código de la ciudad	Nombre del departamento o área de servicio, Sitio Web y dirección de correo electrónico	Códigos de área, Números locales y números gratuitos
Dinamarca (Copenhague)	Sitio Web: support.euro.dell.com	
Código de acceso internacional: 00	Correo electrónico: support.euro.dell.com/dk/da/emaildell/	
Código de país 45	Soporte técnico solamente para equipos Inspiron XPS	7010 0074
	Soporte técnico para el resto de equipos Dell	7023 0182
	Asistencia al cliente (relacional)	7023 0184
	Atención al cliente para empresas domésticas o pequeños negocios	3287 5505
	Switchboard (relacional)	3287 1200
	Fax del switchboard (relacional)	3287 1201
	Switchboard (empresas domésticas o pequeñas)	3287 5000
	Fax del switchboard (empresas domésticas o pequeñas)	3287 5001
Dominica	Asistencia general	número gratuito: 1-866-278- 6821
República Dominicana	Asistencia general	1-800-148-0530
Ecuador	Asistencia general	número gratuito: 999-119
El Salvador	Asistencia general	01-899-753-0777
Finlandia (Helsinki)	Sitio Web: support.euro.dell.com	
Código de acceso internacional: 990	Correo electrónico: support.euro.dell.com/fi/fi/emaildell/	
Código de país 358	Soporte técnico	09 253 313 60
	Servicio al cliente	09 253 313 38
Código de la ciudad: 9	Fax	09 253 313 99
	Switchboard	09 253 313 00

País (ciudad) Código de acceso internacional Código de la ciudad	Nombre del departamento o área de servicio, Sitio Web y dirección de correo electrónico	Códigos de área, Números locales y números gratuitos
Francia (París) (Montpellier) Código de acceso internacional: 00 Código de país 33 Códigos de la ciudad: (1) (4)	Sitio Web: support.euro.dell.com Correo electrónico: support.euro.dell.com/fr/fr/emailldell/ Empresas pequeñas y domésticas Soporte técnico solamente para equipos Inspiron XPS Soporte técnico para el resto de equipos Dell Servicio al cliente Switchboard Switchboard (llamadas desde fuera de Francia) Ventas Fax Fax (llamadas desde fuera de Francia) Corporativo Soporte técnico Servicio al cliente Switchboard Ventas Fax	0825 387 129 0825 387 270 0825 823 833 0825 004 700 04 99 75 40 00 0825 004 700 0825 004 701 04 99 75 40 01 0825 004 719 0825 338 339 01 55 94 71 00 01 55 94 71 00 01 55 94 71 01
Alemania (Langen) Código de acceso internacional: 00 Código de país 49 Código de la ciudad: 6103	Sitio Web: support.euro.dell.com Correo electrónico: tech_support_central_europe@dell.com Soporte técnico solamente para equipos Inspiron XPS Soporte técnico para el resto de equipos Dell Atención al cliente para empresas domésticas o pequeños negocios Asistencia al cliente de segmento global Asistencia al cliente para cuentas preferentes Asistencia al cliente de grandes cuentas Asistencia al cliente de cuentas públicas Switchboard	06103 766-7222 06103 766-7200 0180-5-224400 06103 766-9570 06103 766-9420 06103 766-9560 06103 766-9555 06103 766-7000
Grecia Código de acceso internacional: 00 Código de país 30	Sitio Web: support.euro.dell.com Correo electrónico: support.euro.dell.com/gr/en/emailldell/ Soporte técnico Asistencia técnica servicio Gold Switchboard Switchboard del servicio Gold Ventas Fax	00800-44 14 95 18 00800-44 14 00 83 2108129810 2108129811 2108129800 2108129812
Granada	Asistencia general	número gratuito: 1-866-540-3355

País (ciudad) Código de acceso internacional Código de la ciudad	Nombre del departamento o área de servicio, Sitio Web y dirección de correo electrónico	Códigos de área, Números locales y números gratuitos
Guatemala	Asistencia general	1-800-999-0136
Guayana	Asistencia general	número gratuito: 1-877-270-4609
Hong Kong	Sitio Web: support.ap.dell.com	
Código de acceso internacional: 001	Correo electrónico de la asistencia técnica: apsupport@dell.com	
Código de país 852	Asistencia técnica (Dimension e Inspiron)	2969 3188
	Asistencia técnica (OptiPlex, Latitude y Dell Precision)	2969 3191
	Soporte Técnico (PowerApp, PowerEdge, PowerConnect y PowerVault)	2969 3196
	Servicio al cliente	3416 0910
	Grandes cuentas corporativas	3416 0907
	Programas para clientes globales	3416 0908
	División para empresas medias	3416 0912
	División para empresas pequeñas y caseras	2969 3105
India	Correo electrónico: india_support_desktop@dell.com india_support_notebook@dell.com india_support_Server@dell.com	
	Soporte técnico	1600338045 y 1600448046
	Ventas (Grandes cuentas corporativas)	1600 33 8044
	Ventas (ventas a negocios domésticos o pequeña empresa)	1600 33 8046

País (ciudad) Código de acceso internacional Código de la ciudad	Nombre del departamento o área de servicio, Sitio Web y dirección de correo electrónico	Códigos de área, Números locales y números gratuitos
Irlanda (Cherrywood)	Sitio Web: support.euro.dell.com	
Código de acceso internacional: 16	Correo electrónico: dell_direct_support@dell.com Soporte técnico solamente para equipos Inspiron XPS	1850 200 722
Código de país 353	Soporte técnico para el resto de equipos Dell	1850 543 543
Código de la ciudad: 1	Asistencia técnica en el Reino Unido (sólo llamada desde el Reino Unido)	0870 908 0800
	Asistencia al cliente de usuario individual	01 204 4014
	Asistencia al cliente de pequeña empresa	01 204 4014
	Asistencia al cliente del Reino Unido (llamada sólo desde el Reino Unido)	0870 906 0010
	Asistencia al cliente corporativo	1850 200 982
	Asistencia al cliente corporativo (llamada sólo desde el Reino Unido)	0870 907 4499
	Ventas en Irlanda	01 204 4444
	Ventas en el Reino Unido (llamada sólo desde el Reino Unido)	0870 907 4000
	Fax/Fax de ventas	01 204 0103
	Switchboard	01 204 4444
Italia (Milán)	Sitio Web: support.euro.dell.com	
Código de acceso internacional: 00	Correo electrónico: support.euro.dell.com/it/it/emailldell/ Empresas pequeñas y domésticas	
Código de país 39	Soporte técnico	02 577 826 90
Código de la ciudad: 02	Servicio al cliente	02 696 821 14
	Fax	02 696 821 13
	Switchboard	02 696 821 12
	Corporativo	
	Soporte técnico	02 577 826 90
	Servicio al cliente	02 577 825 55
	Fax	02 575 035 30
	Switchboard	02 577 821
Jamaica	Asistencia general (llamada sólo desde Jamaica)	1-800-682-3639

País (ciudad) Código de acceso internacional Código de la ciudad	Nombre del departamento o área de servicio, Sitio Web y dirección de correo electrónico	Códigos de área, Números locales y números gratuitos
Japón (Kawasaki)	Sitio Web: support.jp.dell.com	
Código de acceso internacional: 001	Asistencia técnica (servidores)	número gratuito: 0120-198-498 81-44-556-4162
Código de país 81	Asistencia técnica fuera de Japón (servidores) Asistencia técnica (Dimension e Inspiron)	número gratuito: 0120-198-226 81-44-520-1435
Código de la ciudad: 44	Asistencia técnica fuera de Japón (Dimension and Inspiron)	
	Asistencia técnica (Dell Precision, OptiPlex y Latitude)	número gratuito: 0120-198-433
	Asistencia técnica fuera de Japón (Dell Precision, OptiPlex y Latitude)	81-44-556-3894
	Asistencia técnica (PDA, proyectores, impresoras, enrutadores)	número gratuito: 0120-981-690
	Asistencia técnica fuera de Japón (PDA, proyectores, impresoras enrutadores)	81-44-556-3468
	Servicio de fax	044-556-3490
	Servicio de pedidos automatizado las 24h	044-556-3801
	Servicio al cliente	044-556-4240
	División de ventas de empresa (hasta 400 empleados)	044-556-1465
	Ventas de la división de cuentas preferentes (más de 400 empleados)	044-556-3433
	Ventas de grandes cuentas corporativas (más de 3500 empleados)	044-556-3430
	Ventas al sector público (gobiernos, instituciones educativas y médicas)	044-556-1469
	Global Segment Japón	044-556-3469
	Usuario individual	044-556-1760
	Switchboard	044-556-4300
Corea (Seúl)	Correo electrónico: krsupport@dell.com	
Código de acceso internacional: 001	Soporte técnico Technical Support	número gratuito: 080-200-3800 número gratuito: 080-200-3801
Código de país 82	Ventas	número gratuito: 080-200-3600
Código de la ciudad: 2	Fax	2194-6202
	Switchboard	2194-6000
América latina	Asistencia técnica al cliente (Austin, Texas EE.UU.)	512 728-4093
	Asistencia al cliente (Austin, Texas, U.S.A.)	512 728-3619
	Fax (Asistencia técnica y servicio al cliente) (Austin, Texas, EE.UU.)	512 728-3883
	Ventas (Austin, Texas, EE.UU.)	512 728-4397
	Fax del servicio de ventas (Austin, Texas, EE.UU.)	512 728-4600
		y 512 728-3772

País (ciudad) Código de acceso internacional Código de la ciudad	Nombre del departamento o área de servicio, Sitio Web y dirección de correo electrónico	Códigos de área, Números locales y números gratuitos
Luxemburgo	Sitio Web: support.euro.dell.com	
Código de acceso internacional: 00	Soporte técnico	342 08 08 075
Código de país 352	Ventas a empresas domésticas y pequeñas (Bruselas, Bélgica)	+32 (0)2 713 15 96
	Ventas corporativas	26 25 77 81
	Atención al cliente (Bruselas, Bélgica)	+32 (0)2 481 91 19
	Fax	26 25 77 82
Macao	Soporte técnico	número gratuito: 0800 105
Código de país 853	Servicio al cliente (Xiamen, China)	34 160 910
	Ventas por transacción (Xiamen, China)	29 693 115
Malasia (Penang)	Sitio Web: support.ap.dell.com	
Código de acceso internacional: 00	Asistencia técnica (Dell Precision, OptiPlex y Latitude)	número gratuito: 1 800 880 193
Código de país 60	Soporte técnico (Dimension, Inspiron y electrónica y accesorios)	número gratuito: 1 800 881 306
Código de la ciudad: 4	Soporte Técnico (PowerApp, PowerEdge, PowerConnect y PowerVault)	número gratuito: 1800 881 386
	Atención al cliente (Penang, Malasia)	número gratuito: 1800 881 306 (opción 6)
	Ventas por transacción	número gratuito: 1 800 888 202
	Ventas corporativas	número gratuito: 1 800 888 213
Mexico	Asistencia técnica al cliente	001-877-384-8979
International Access Code: 00		y 001-877-269-3383
Country Code: 52	Ventas	50-81-8800
		y 01-800-888-3355
	Servicio al cliente	001-877-384-8979
		y 001-877-269-3383
	Principal	50-81-8800
		y 01-800-888-3355
Montserrat	Asistencia general	número gratuito: 1-866-278- 6822
Antillas Holandesas	Asistencia general	001-800-882-1519

País (ciudad) Código de acceso internacional Código de la ciudad	Nombre del departamento o área de servicio, Sitio Web y dirección de correo electrónico	Códigos de área, Números locales y números gratuitos
Holanda (Amsterdam)	Sitio Web: support.euro.dell.com	
Código de acceso internacional: 00	Soporte técnico solamente para equipos Inspiron XPS	020 674 45 94
Código de país 31	Soporte técnico para el resto de equipos Dell Fax de la asistencia técnica	020 674 45 00 020 674 47 66
Código de la ciudad: 20	Atención al cliente para empresas domésticas o pequeños negocios Asistencia al cliente relacional Ventas para negocios domésticos o pequeña empresa Ventas relacionales Fax de ventas a empresas caseras o pequeñas empresas Fax del servicio de ventas relacionales Switchboard Fax del servicio Switchboard	020 674 42 00 020 674 4325 020 674 55 00 020 674 50 00 020 674 47 75 020 674 47 50 020 674 50 00 020 674 47 50
Nueva Zelanda	Correo electrónico (Nueva Zelanda): nz_tech_support@dell.com Correo electrónico (Australia): au_tech_support@dell.com Servicio al cliente	
Código de acceso internacional: 00		número gratuito: 0800-289-335 (opción 3)
Código de país 64	Asistencia técnica (para ordenadores portátiles y de escritorio) Asistencia técnica (servidores y estaciones de trabajo) Empresas pequeñas y domésticas Gobierno y negocios Ventas Fax	número gratuito: 0800 446 255 número gratuito: 0800 443 563 0800 446 255 0800 444 617 0800 441 567 0800 441 566
Nicaragua	Asistencia general	001-800-220-1006
Noruega (Lysaker)	Sitio Web: support.euro.dell.com	
Código de acceso internacional: 00	Correo electrónico: support.euro.dell.com/no/no/emailldell/	
Código de país 47	Soporte técnico solamente para equipos Inspiron XPS Soporte técnico para el resto de equipos Dell Asistencia al cliente relacional Atención al cliente para empresas domésticas o pequeños negocios Switchboard Fax del servicio Switchboard	815 35 043 671 16882 671 17575 23162298 671 16800 671 16865
Panamá	Asistencia general	001-800-507-0962

País (ciudad) Código de acceso internacional Código de la ciudad	Nombre del departamento o área de servicio, Sitio Web y dirección de correo electrónico	Códigos de área, Números locales y números gratuitos
Perú	Asistencia general	0800-50-669
Polonia (Varsovia)	Sitio Web: support.euro.dell.com	
Código de acceso internacional: 011	Correo electrónico: pl_support_tech@dell.com Teléfono de asistencia al cliente	57 95 700
Código de país 48	Servicio al cliente	57 95 999
Código de la ciudad: 22	Ventas	57 95 999
	Fax de servicio al cliente	57 95 806
	Número de fax de la recepción	57 95 998
	Switchboard	57 95 999
Portugal	Sitio Web: support.euro.dell.com	
Código de acceso internacional: 00	Correo electrónico: support.euro.dell.com/pt/en/emailldell/	
Código de país 351	Soporte técnico	707200149
	Servicio al cliente	800 300 413
	Ventas	800 300 410 y 800 300 411 or 800 300 412 y 21 422 07 10
	Fax	21 424 01 12
Puerto Rico	Asistencia general	1-800-805-7545
St. Kitts y Nevis	Asistencia general	número gratuito: 1-877-441- 4731
Sta. Lucía	Asistencia general	1-800-882-1521
San Vicente y las Granadinas	Asistencia general	número gratuito: 1-877-270- 4609
Singapur (Singapur)	Sitio Web: support.ap.dell.com	
Código de acceso internacional: 005	Soporte técnico (Dimension, Inspiron y electrónica y accesorios)	número gratuito: 1800 394 7430
Código de país 65	Asistencia técnica (OptiPlex, Latitude y Dell Precision)	número gratuito: 1800 394 7488
	Soporte Técnico (PowerApp, PowerEdge, PowerConnect y PowerVault)	número gratuito: 1800 394 7478
	Atención al cliente (Penang, Malasia)	número gratuito: 1 800 394 7430 (opción 6)
	Ventas por transacción	número gratuito: 1 800 394 7412
	Ventas corporativas	número gratuito: 1 800 394 7419
Eslovaquia (Praga)	Sitio Web: support.euro.dell.com	
Código de acceso internacional: 00	Correo electrónico: czech_dell@dell.com Soporte técnico	02 5441 5727
Código de país 421	Servicio al cliente	420 22537 2707
	Fax	02 5441 8328
	Fax del departamento técnico	02 5441 8328
	Switchboard (relacional)	02 5441 7585

País (ciudad) Código de acceso internacional Código de la ciudad	Nombre del departamento o área de servicio, Sitio Web y dirección de correo electrónico	Códigos de área, Números locales y números gratuitos
Sudáfrica (Johannesburgo)	Sitio Web: support.euro.dell.com	
Código de acceso internacional: 09/091	Correo electrónico: dell_zs_support@dell.com Gold Queue Soporte técnico	011 709 7713 011 709 7710
Código de país 27	Servicio al cliente	011 709 7707
Código de la ciudad: 11	Ventas Fax Switchboard	011 709 7700 011 706 0495 011 709 7700
Sudeste asiático y países del Pacífico	Asistencia técnica al cliente, atención al cliente y ventas (Penang, Malasia)	604 633 4810
España (Madrid)	Sitio Web: support.euro.dell.com	
Código de acceso internacional: 00	Correo electrónico: support.euro.dell.com/es/es/emailldell/ Empresas pequeñas y domésticas	
Código de país 34	Soporte técnico	902 100 130
Código de la ciudad: 91	Servicio al cliente Ventas Switchboard Fax	902 118 540 902 118 541 902 118 541 902 118 539
	Corporativo Soporte técnico Servicio al cliente Switchboard Fax	902 100 130 902 115 236 91 722 92 00 91 722 95 83
Suecia (Upplands Vasby)	Sitio Web: support.euro.dell.com	
Código de acceso internacional: 00	Correo electrónico: support.euro.dell.com/se/sv/emailldell/ Soporte técnico solamente para equipos Inspiron XPS	0771 340 340
Código de país 46	Soporte técnico para el resto de equipos Dell	08 590 05 199
Código de la ciudad: 8	Asistencia al cliente relacional Atención al cliente para empresas domésticas o pequeños negocios Asistencia al programa de compras de los empleados (EPP) Fax de la asistencia técnica Ventas	08 590 05 642 08 587 70 527 20 140 14 44 08 590 05 594 08 590 05 185

País (ciudad) Código de acceso internacional Código de la ciudad	Nombre del departamento o área de servicio, Sitio Web y dirección de correo electrónico	Códigos de área, Números locales y números gratuitos
Suiza (Ginebra) Código de acceso internacional: 00 Código de país 41 Código de la ciudad: 22	Sitio Web: support.euro.dell.com Correo electrónico: Tech_support_central_Europe@dell.com Correo electrónico para clientes corporativos y HSB de habla francesa: support.euro.dell.com/ch/fr/emailldell/ Soporte técnico solamente para equipos Inspiron XPS Soporte técnico para el resto de equipos Dell Asistencia técnica (corporativa) Atención al cliente (negocios domésticos/pequeña empresa) Asistencia al cliente (corporativo) Fax Switchboard	0848 33 88 57 0844 811 411 0844 822 844 0848 802 202 0848 821 721 022 799 01 90 022 799 01 01
Taiwán Código de acceso internacional: 002 Código de país 886	Sitio Web: support.ap.dell.com Correo electrónico: ap_support@dell.com Soporte técnico (OptiPlex, Latitude, Dimension, Inspiron y electrónica y accesorios) Soporte Técnico (PowerApp, PowerEdge, PowerConnect y PowerVault) Servicio al cliente Ventas por transacción Ventas corporativas	número gratuito: 00801 86 1011 número gratuito: 00801 60 1256 número gratuito: 00801 60 1250 (opción 5) número gratuito: 00801 65 1228 número gratuito: 00801 651 227
Tailandia Código de acceso internacional: 001 Código de país 66	Sitio Web: support.ap.dell.com Asistencia técnica (OptiPlex, Latitude y Dell Precision) Soporte Técnico (PowerApp, PowerEdge, PowerConnect y PowerVault) Atención al cliente (Penang, Malasia) Ventas corporativas Ventas por transacción	número gratuito: 1800 0060 07 número gratuito: 1800 0600 09 número gratuito: 1800 006 007 (opción 7) número gratuito: 1800 006 009 número gratuito: 1800 006 006
Trinidad/Tobago Islas Turks y Caicos	Asistencia general Asistencia general	1-800-805-8035 número gratuito: 1-866-540- 3355

País (ciudad) Código de acceso internacional Código de la ciudad	Nombre del departamento o área de servicio, Sitio Web y dirección de correo electrónico	Códigos de área, Números locales y números gratuitos
Reino Unido (Bracknell) Código de acceso internacional: 00 Código de país 44 Código de la ciudad: 1344	Sitio Web: support.euro.dell.com Página Web de la asistencia al cliente: support.euro.dell.com/uk/en/ECare/Form/Home.asp Correo electrónico: dell_direct_support@dell.com Asistencia técnica (corporativa/cuentas preferentes/PAD [1000+ empleados]) Soporte técnico solamente para equipos Inspiron XPS Soporte técnico para el resto de equipos Dell Asistencia al cliente de cuentas globales Atención al cliente de negocios domésticos/pequeña empresa Asistencia al cliente corporativo Atención al cliente de cuentas preferentes (500- 5000 empleados) Asistencia al cliente de gobiernos centrales Asistencia al cliente de gobiernos locales o instituciones educativas Asistencia al cliente de servicio sanitario Ventas a empresas pequeñas y domésticas Ventas corporativas y del sector público Fax empresas pequeñas y domésticas	0870 908 0500 0870 366 4180 0870 908 0800 01344 373 186 0870 906 0010 01344 373 185 0870 906 0010 01344 373 193 01344 373 199 01344 373 194 0870 907 4000 01344 860 456 0870 907 4006
Uruguay	Asistencia general	número gratuito: 000-413-598- 2521

País (ciudad) Código de acceso internacional Código de la ciudad	Nombre del departamento o área de servicio, Sitio Web y dirección de correo electrónico	Códigos de área, Números locales y números gratuitos
EE.UU.(Austin, Texas)	Servicio automatizado de estado del pedido	número gratuito: 1-800-433-9014
Código de acceso internacional: 011	AutoTech (ordenadores portátiles y de escritorio)	número gratuito: 1-800-247-9362
Código de país 1	Technical Support (Dell TV, Printers, and Projectors) for Relationship customers Consumidor (doméstico y oficina en casa)	número gratuito 1-877-459-7298
	Servicio al cliente	número gratuito: 1-800-624-9896
	DellNet™ Servicio y asistencia	número gratuito: 1-877-Dellnet (1-877-335-5638)
	DellNet™ Servicio y asistencia	número gratuito: 1-800-695-8133
	Página Web de servicios financieros: www.dellfinancialservices.com	
	Servicios financieros (leasing/préstamos)	número gratuito: 1-877-577-3355
	Servicios financieros (cuentas preferentes Dell [DPA]) Negocios	número gratuito: 1-800-283-2210
	Servicio al cliente y asistencia técnica	número gratuito: 1-800-456-3355
	Programa de compras de los empleados (EPP)	número gratuito: 1-800-695-8133
	Asistencia técnica para impresoras y proyectores	número gratuito: 1-877-459-7298
	Público (gobierno, educación y salud dental)	
	Servicio al cliente y asistencia técnica	número gratuito: 1-800-456-3355
	Programa de compras de los empleados (EPP)	número gratuito: 1-800-695-8133
	Ventas Dell	número gratuito: 1-800-289-3355
		or número gratuito: 1-800-879-3355
	Almacén de productos rebajados de Dell (ordenadores renovados de Dell)	número gratuito: 1-888-798-7561
	Venta de software y periféricos	número gratuito: 1-800-671-3355
	Venta de piezas de repuesto	número gratuito: 1-800-357-3355
	Servicios extra y venta de garantías	número gratuito: 1-800-247-4618

País (ciudad) Código de acceso internacional Código de la ciudad	Nombre del departamento o área de servicio, Sitio Web y dirección de correo electrónico	Códigos de área, Números locales y números gratuitos
Islas Vírgenes de Estados Unidos	Asistencia general	1-877-673-3355
Venezuela	Asistencia general	8001-3605

Index

A

Acerca de
 botones del panel lateral, 5
 conectores laterales, 5
 TV, 5

Ajustar, 26
 brillo, 25
 color, 25

Antena, 14

Audio, 26

auriculares, 7

B

Botón
 bloquear, 28
 desbloquear, 28

Botones
 canales, 19
 Channel up and down (Subir y bajar canal), 6
 control remoto, 19
 Input Source (Fuente de entrada), 6
 Intro, 19
 MENÚ TV, 6
 Panel lateral, 6
 PIP, 19
 Power (Encendido), 6
 Volume (volumen), 6
 volumen, 19

C

Cables, 9

Canal, 28
 bloqueo, 27

Coaxial, 14

Código de acceso
 creación, 27

Componente, 16

comprobación automática, 36

Conectores, 7
 AV2, 7
 AV3,, 8
 AV4, 8
 AV11, 7
 calidad, 11
 coaxial, 8, 11
 componente, 8, 11, 16
 compuesto, 11
 DVI, 8, 11, 17
 Encendido, 8
 Panel lateral, 7
 S-Video, 11, 16
 ubicación de, 8
 VGA, 8

Conexión de Antena, 14

Conexión de dispositivos
 Decodificador de TV por cable, 11
 PC, 11
 Reproductor de DVD, 11
 Vídeo, 11
 videocámara, 11

Conexión de TV por cable
 coaxial, 14

configuración, 28

Configuración de fábrica
 restaurar, 28

Contenido del paquete, 9

Control paterno
 código de acceso, 27

Control remoto, 19, 23
 baterías, 19
 botones, 19
 Control remoto
 programable, 22
 problemas con, 36
 utilización, 19

Control remoto universal, 22

D

DVI, 17

E

Especificaciones, 38

F

Fuente de entrada
 cambiar nombre, 28

I

- Indicador de encendido
 - luz ámbar, 5
 - luz azul, 5
- Input Source (Fuente de entrada), 19

L

- Luz de encendido
 - ámbar, 5
 - azul, 5

M

- MENÚ TV, 19, 23
 - aparencia de, 28
 - Audio, 26
 - código de acceso, 27
 - configuración, 28
 - Control paterno, 27
 - control remoto, 23
 - idioma, 24
 - Imagen, 25
 - mensajes, 35
 - Menú principal, 23
 - Seleccionar entrada, 24
 - subtítulos ocultos, 29
 - temporizador de suspendido, 29
 - utilización, 23
- Menú TV, 23
- Modo Midnight (Medianoche), 26
- Monitor, 18

P

- Problemas
 - control remoto, 36
 - TV, 30
- proporción, 26

R

- Receptor IR, 5

S

- Seleccionar entrada
 - Fuentes de entrada, 24
- Solución de problemas, 30
 - comprobación automática, 36
 - control remoto, 36
 - MENÚ TV, 35
 - monitor, 37
 - PC, 36-37
 - problemas generales, 31
- SRS, 26
- Subtítulos ocultos, 29
- S-Video, 16

T

- Temporizador de suspendido, 29
- TV
 - conectores, 11
 - configuración, 11
 - ubicación, 11

V



- VGA, 18

Téléviseur LCD Dell™ W2606C

Guide d'utilisation

Modèle W2306C

Remarques, avis et mises en garde

-  **REMARQUE:** Une REMARQUE indique une information importante qui vous permettra de mieux utiliser votre téléviseur.
-  **AVIS:** Un AVIS indique une détérioration potentielle du matériel et vous indique comment éviter le problème.
-  **MISE EN GARDE:** Une MISE EN GARDE indique des risques potentiels de dommages matériels, de blessures corporelles ou de mort.

Les informations contenues dans ce document peuvent être modifiées sans préavis.

© 2005 Dell Inc. Tous droits réservés.

Toute reproduction de ce document sans la permission écrite de Dell Inc. est strictement interdite.

Les marques utilisées dans ce texte : Dell™, Dimension™, OptiPlex™, Dell Precision™, Latitude™, Inspiron™, DellNet™, PowerApp™, PowerEdge™, PowerConnect™, PowerVault, EMC®. le logo *DELL*,  *TruSurround XT*, *SRS* et le symbole  sont des marques de commerce de SRS Labs, Inc.

D'autres marques et appellations commerciales peuvent être utilisées dans le présent document pour désigner soit les entités revendiquant les marques et les noms, soit leurs produits. Dell Inc. rejette tout intérêt de propriété dans les marques et noms autres que les siens.

Septembre 2005

Rev. A01

Table des matières

1	A propos de Votre Téléviseur LCD	5
	Vue de Face	5
	Vue Latérale Droite	6
	Vue Latérale Gauche	7
	Vue de Dessous	8
	Contenu du Paquet	9
2	Installer Votre Téléviseur LCD.....	11
	Emplacement adapté à Votre Téléviseur LCD	11
	Connecter Votre Téléviseur LCD	11
	Connecter Votre Ordinateur au Téléviseur LCD	13
3	Votre Télécommande	19
	Installer les Piles	19
	Utiliser Votre Télécommande	20
	Utiliser Votre Téléviseur LCD avec une Télécommande Universelle ou à Apprentissage	22
4	Utiliser le Menu TV	23
	Utiliser Votre Télécommande avec le Menu TV	23
	Sélectionner la Langue de Votre Menu TV	24
	Menu Sélection d'Entrée	24
	Menu Image	25
	Audio	26
	Taille	26

	Contrôle Parental	27
	Configuration du Menu TV	28
	Mise en Veille Programmée	29
	Sous-titrage	29
5	Dépannage de Votre Téléviseur LCD	30
	Conseils de dépannage	30
	Problèmes Généraux	31
	Messages du Menu TV	35
	Problèmes de la Télécommande	36
	Utiliser la Fonction Test Auto lorsque Votre Téléviseur LCD est Connecté à Votre Ordinateur	36
	Problèmes lors de l'utilisation du téléviseur LCD comme moniteur	37
6	Spécifications de Votre Téléviseur LCD	38
7	Contacteur Dell	41
	Index	59

A propos de Votre Téléviseur LCD







Vue de Face

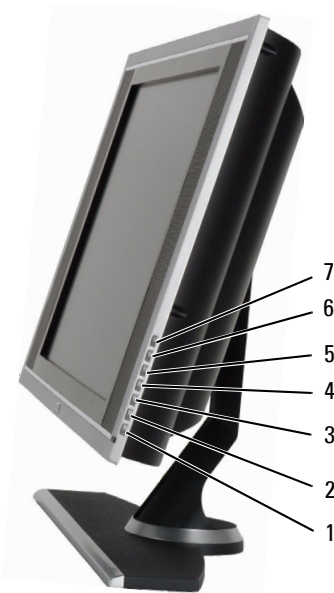

1 Récepteur infrarouge	Détecte le signal provenant de la télécommande
2 Témoin (DEL) d'alimentation	La DEL est bleue lorsque le Téléviseur LCD est en marche et elle devient orange lorsque le Téléviseur LCD passe en mode d'économie d'énergie.

Vue Latérale Droite



1		Bouton Marche/Arrêt	Appuyer pour allumer et éteindre le Téléviseur LCD. Le bouton d'alimentation est bleu lorsque le téléviseur est allumé et il devient orange lorsque le téléviseur passe en mode d'économie d'énergie.
2		Bouton Menu TV	Appuyer pour afficher le Menu TV
3		Bouton volume	Appuyer pour diminuer le volume
4		Bouton volume	Appuyer pour augmenter le volume
5		Bouton Chaîne	Appuyer pour sélectionner la chaîne précédente ou naviguer dans le Menu TV
6		Bouton Chaîne	Appuyer pour sélectionner la chaîne suivante ou naviguer dans le Menu TV
7		Bouton Sélection d'Entrée	Appuyer pour afficher le menu Sélection d'Entrée

Vue Latérale Gauche



1	AV COTE (S-Vidéo 1)	Pour connecter un appareil comme une console de jeux vidéo ou un magnétoscope
2	AV COTE (Composite 1)	Pour connecter un périphérique comme un magnétoscope ou un lecteur DVD
3	Connecteur audio composite	Use the audio connector if you have connected a device to connector [Utilisez le connecteur audio si vous avez connecté un équipement sur le connecteur]
4	Connecteur Ecouteurs	Connecter les écouteurs

Vue de Dessous

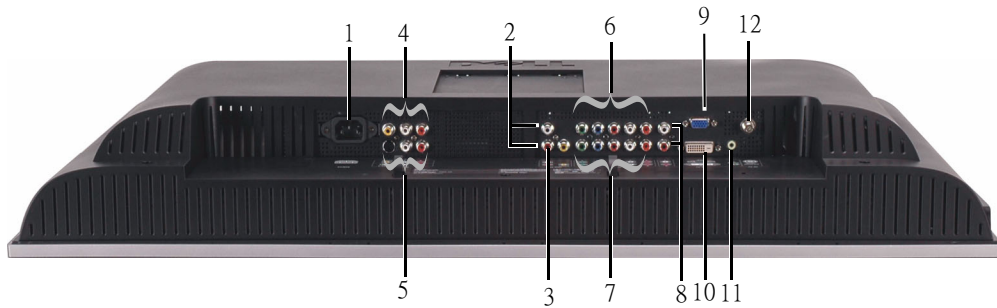

1	Connecteur d'alimentation	Connecter votre cordon d'alimentation
2	Sortie Composite / Sortie Audio (G/D)	Connecter un magnétoscope
3	Sortie Composite / Sortie Vidéo	Sortie pour connecter un magnétoscope
4	Connecteurs vidéo et audio composant (AV1)	Connecter un périphérique comme un lecteur DVD ou un magnétoscope
5	S-Vidéo vidéo et audio composant (AV2)	Connecter des appareils tel qu'un système de jeux vidéo ou un magnétoscope.
6	Connecteurs vidéo et audio composant (AV3)	Connecter un périphérique comme un lecteur DVD ou un décodeur pour téléviseur
7	Connecteurs vidéo et audio composant (AV4)	Connecter un périphérique comme un lecteur DVD ou un décodeur pour téléviseur
8	Connecteur audio DVI (G/D)	Utilisez le connecteur audio DVI si vous avez connecté sur le connecteur DVI, un périphérique comme un lecteur DVD .
9	VGA	Connecter votre ordinateur
10	Connecteur DVI	Connecter votre ordinateur ou un périphérique vidéo comme un lecteur DVD
11	Connecteur audio pour VGA ou DVI	Connecter le câble audio depuis votre ordinateur vers le Téléviseur LCD
12	ANT/Câble	Connecter un décodeur TV ou une antenne

Contenu du Paquet

 **REMARQUE:** Si vous avez besoin de câbles supplémentaires, contactez Dell.

Télécommande



Piles AAA (2)



Cordon d'alimentation



Câble vidéo composite



Câble audio



Câble coaxial



Documentation:
Guide d'Installation
Guide d'Informations du
Produit
Manuel Utilisateur

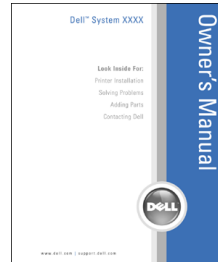
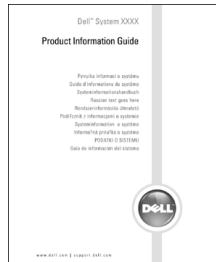

Installer Votre Téléviseur LCD



MISE EN GARDE : Avant de débiter l'une des procédures de cette section, suivez les consignes de sécurité données dans le *Guide d'Informations du Produit*.

Emplacement adapté à Votre Téléviseur LCD

Prenez en compte les facteurs environnementaux suivants lorsque vous décidez l'emplacement d'installation pour votre téléviseur LCD:



- Ne pas conserver ou utiliser le téléviseur LCD dans les endroits exposés à une chaleur intense, à la lumière directe du soleil ou au froid extrême.
- Evitez de déplacer le téléviseur LCD entre des pièces avec de fortes différences de température. Pour plus d'informations, référez-vous à la section Spécifications en page 38.
- Ne pas soumettre le téléviseur LCD à des vibrations ou à des chocs violents. Ne pas placer le téléviseur LCD dans un coffre de véhicule.
- Ne pas conserver ou utiliser le téléviseur LCD dans les endroits où il est susceptible d'être exposé à une forte humidité ou à un environnement poussiéreux.
- Ne pas placer le téléviseur LCD dans un endroit où il y a risque de déversement de liquides sur ou à l'intérieur de l'appareil.

Connecter Votre Téléviseur LCD

Votre téléviseur LCD est muni de quatre connecteurs standard utilisés pour la connexion des périphériques.



REMARQUE: Avant de connecter votre téléviseur LCD, assurez-vous de posséder tous les câbles appropriés. Certains câbles peuvent être fournis avec les périphériques à connecter. Pour consulter la liste des câbles fournis avec votre téléviseur LCD, référez-vous à la section Contenu du Paquet en page 9. Pour commander des câbles supplémentaires, contactez Dell.

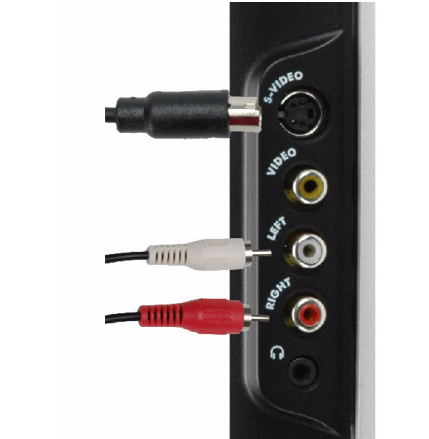

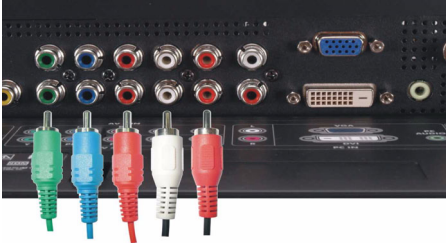
Qualité	Câble et Connecteur	Quand l'utiliser
Bonne		<p>Le câble coaxial (RF) transporte les signaux vidéo et audio. Le connecteur coaxial est étiqueté, ANT/Câble sur votre téléviseur LCD. Pour localiser le connecteur, voir en page 8.</p>
Bonne		<p>Le connecteur composite transporte les signaux vidéo à travers une seule broche. Si vous utilisez un connecteur vidéo composite, vous devez également connecter les connecteurs audio composite. Pour localiser le connecteur, voir en page 7.</p>
Meilleure		<p>Les connecteurs S-Vidéo divisent les signaux vidéo en deux, monochrome et couleur. Pour localiser le connecteur, voir en page 7.</p>

Qualité	Câble et Connecteur	Quand l'utiliser
Excellent		Les connecteurs composant divisent les signaux vidéo en trois, deux signaux de couleur et un signal monochrome. Pour localiser le connecteur, voir en page 8.

Connecter Votre Ordinateur au Téléviseur LCD

Votre téléviseur LCD dispose de deux connecteurs standard utilisés pour se connecter à votre ordinateur.

REMARQUE: Le type de connecteur utilisé dépend de la carte graphique compatible avec votre ordinateur. Pour les informations complémentaires concernant les cartes graphiques, consultez la documentation de votre ordinateur.

Qualité	Câble et Connecteur	Quand l'utiliser
Bonne		Un système d'affichage graphique standard pour les ordinateurs, utilisant un signal analogique et capable de supporter des résolutions jusqu'à 1366 x 768.
Meilleure		<p>Un signal numérique qui supporte le numérique et qui peut convertir le signal analogique en signal numérique. Le connecteur DVI peut être utilisé pour l'affichage de haute résolution et peut supporter les résolutions jusqu'à 1366 x 768.</p> <p>Connectez le câble audio depuis votre ordinateur vers le connecteur audio VGA ou DVI de votre Téléviseur LCD.</p>

Utiliser le Connecteur ANT/Câble (Coaxial)



- 1 Eteignez le téléviseur LCD et débranchez son cordon d'alimentation.
- 2 Connectez le câble coaxial au connecteur ANT/Câble du téléviseur LCD.
- 3 Branchez le cordon d'alimentation du téléviseur LCD et rallumez.
- 4 Entrez dans le Menu TV et sélectionnez TV. Pour les informations complémentaires concernant le menu Sélection d'Entrée, voir en page 24.

Utiliser le Connecteur Composite



- 1 Eteignez le téléviseur LCD et débranchez son cordon d'alimentation.
- 2 Connectez votre périphérique y compris les câbles audio.
- 3 Branchez les cordons d'alimentation du téléviseur LCD et du périphérique et allumez.
- 4 Entrez dans le Menu TV et sélectionnez AV COTE (Composite 1). Pour les informations complémentaires concernant le menu Sélection d'Entrée, voir en page 24.

Utiliser le Connecteur S-Vidéo



- 1 Eteignez le téléviseur LCD et débranchez son cordon d'alimentation.
- 2 Connectez votre périphérique y compris les câbles audio.
- 3 Branchez les cordons d'alimentation du téléviseur LCD et du périphérique et allumez.
- 4 Entrez dans le Menu TV et sélectionnez AV COTE (S-Vidéo 1). Pour les informations complémentaires concernant le menu Sélection d'Entrée, voir en page 24.

Utiliser les Connecteurs Composant



- 1 Eteignez le téléviseur LCD et débranchez son cordon d'alimentation.
- 2 Connectez votre périphérique y compris les câbles audio.
- 3 Branchez les cordons d'alimentation du téléviseur LCD et du périphérique et allumez.
- 4 Entrez dans le Menu TV et sélectionnez AV3 (Composant 1) ou AV4 (Composant 2). Pour les informations complémentaires concernant le menu Sélection d'Entrée, voir en page 24.

Utiliser le Connecteur DVI

 **REMARQUE:** Seul un connecteur peut être utilisé pour un ordinateur, soit VGA soit DVI.

Connecter un Périphérique Vidéo



Connecter un Ordinateur



- 1 Eteignez le téléviseur LCD et débranchez son cordon d'alimentation.
- 2 Connectez le câble DVI blanc à votre téléviseur LCD et à votre périphérique vidéo ou votre ordinateur.
- 3 Connectez les câbles audio.
Si vous connectez un périphérique vidéo, utilisez les connecteurs audio (rouge et blanc) ou si vous connectez un ordinateur, utilisez le connecteur stéréo (vert).

 **REMARQUE:** Certains décodeurs TV sont équipés de connecteurs DVI, mais ne supportent pas la connexion DVI. Pour plus d'informations, contactez votre fournisseur de services pour TV câblée.

- 4 Branchez les cordons d'alimentation du téléviseur LCD et du périphérique et allumez.
- 5 Entrez dans le Menu TV et sélectionnez **DVI**. Pour les informations complémentaires concernant le menu Sélection d'Entrée, voir en page 24.

Utiliser le Connecteur VGA

 **REMARQUE:** Seul un connecteur peut être utilisé pour un ordinateur, soit VGA soit DVI.



- 1 Eteignez le téléviseur LCD et débranchez son cordon d'alimentation.
- 2 Connectez le câble VGA bleu à votre téléviseur LCD et à votre ordinateur.
- 3 Connectez le câble audio vert au connecteur de votre téléviseur LCD et à celui de votre ordinateur.
- 4 Branchez les cordons d'alimentation du téléviseur LCD et du périphérique et allumez.
- 5 Entrez dans le Menu TV et sélectionnez **VGA**. Pour les informations complémentaires concernant le menu Sélection d'Entrée, voir en page 24.

Votre Télécommande

Installer les Piles

Avant d'utiliser votre télécommande, installez deux piles AAA.

- 1 Faites glisser le couvercle des piles pour ouvrir.
- 2 Installez les piles. Veillez à ce que les signes + et - des piles correspondent aux signes du compartiment des piles.
- 3 Remplacez le couvercle des piles.



Utiliser Votre Télécommande

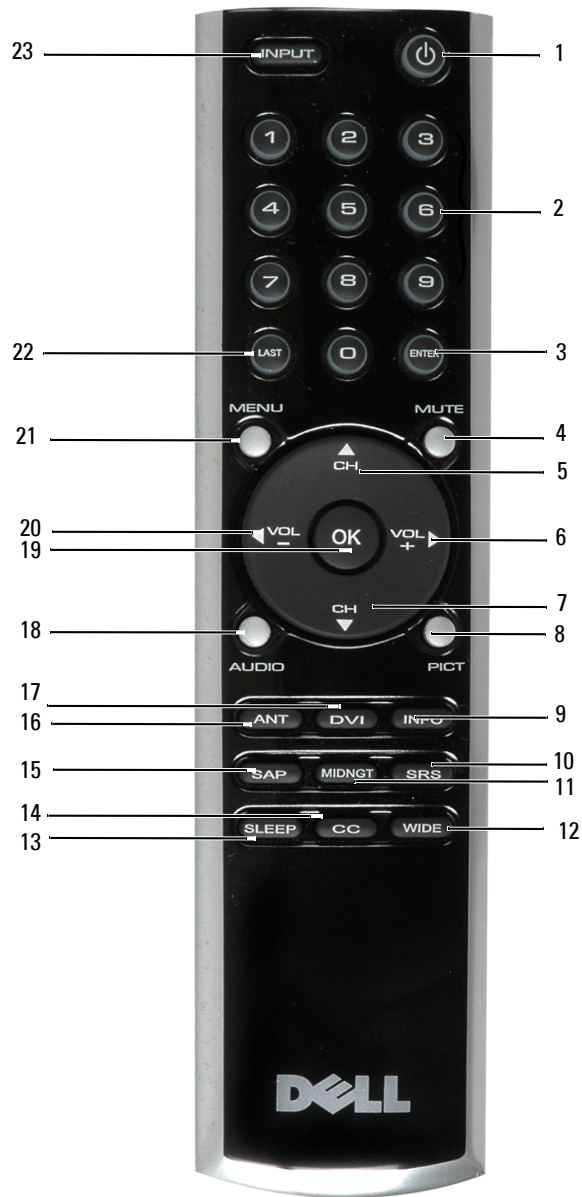

1	Bouton Marche/Arrêt	Allume et éteint le téléviseur LCD.
2	Boutons numériques	Appuyer pour sélectionner une chaîne
3	Enter[Valider]	Pour sélectionner une option dans le Menu TV, confirmer la sélection de chaîne
4	Mute[Coupure Son]	Appuyer pour couper et réactiver le son
5	CH (icône Haut)	Presser pour visionner la chaîne suivante Dans le Menu TV, utilisez le bouton de chaîne pour naviguer dans les sous-menus du Menu TV
6	Vol +	Augmente le volume Dans le Menu TV, utilisez le bouton chaîne pour naviguer dans les sous-menus.
7	CH (icône Bas)	Presser pour visionner la chaîne précédente Dans le Menu TV, utilisez le bouton de chaîne pour naviguer dans les sous-menus du Menu TV
8	Pict[Image]	Affiche en boucle les options pré-réglées du menu Image
9	INFO	Affiche les informations concernant votre téléviseur (par exemple, affiche la chaîne en cours de visualisation en mode TV)
10	SRS	Active et désactive la fonction SRS surround
11	Midngt[Minuit]	Active et désactive le mode minuit
12	Wide [Large]	Affiche en boucle les options de taille (rapport d'aspect) du menu Image
13	Sleep[M.en veille programmée]	Active la mise en veille programmée
14	CC[ST]	Déplace en boucle dans le menu Sous-titrage
15	SAP	Active la fonction SAP (Second Audio Program)
16	ANT	Sélectionne le tuner TV en tant que source d'entrée
17	DVI	Sélectionne le DVI en tant que source d'entrée
18	Audio	Déplace en boucle dans les options Audio pré-réglées
19	OK	Pour sélectionner une option du Menu TV, confirmer la sélection de chaîne
20	Vol -	Diminue le volume Dans le Menu TV, utilisez le bouton chaîne pour naviguer dans les sous-menus.
21	Menu	Entre et quitte le Menu TV
22	Last[Précédent]	Retourne sur la chaîne précédemment visionnée
23	Input[Entrée]	Entre et quitte le menu Sélection d'Entrée

Utiliser Votre Téléviseur LCD avec une Télécommande Universelle ou à Apprentissage

Les télécommandes universelles préprogrammées peuvent être programmées pour contrôler les fonctions de votre téléviseur LCD Dell suivantes :

- Marche/Arrêt
- Chaîne Suivante (+)
- Chaîne Précédente (-)
- Augmenter le Volume (+)
- Diminuer le Volume (-)
- Silencieux
- Sélection d'Entrée

 **REMARQUE:** Les futures télécommandes universelles préprogrammées pourront probablement contrôler davantage de fonctions.

Vous pouvez programmer les télécommandes universelles pour qu'elles fonctionnent avec votre téléviseur LCD Dell des façons suivantes:

- Si le manuel de votre télécommande présente les listes de codes par fabricant, utilisez les codes Philips.
- Si la télécommande est munie d'une fonction de recherche, utilisez cette fonction pour détecter le bon code .
- Si la télécommande dispose d'une fonction d'apprentissage, vous pouvez définir certains boutons à partir de la télécommande Dell, en plus des boutons déjà décrits ci-dessus.

 **REMARQUE:** Pour les informations complémentaires, consultez la documentation fournie avec votre télécommande universelle ou à apprentissage.

Utiliser le Menu TV

Votre téléviseur LCD dispose d'un menu TV vous permettant de sélectionner la bonne source d'entrée, d'effectuer les réglages pour l'image et les paramètres audio et de régler les contrôles parentaux.

Utiliser Votre Télécommande avec le Menu TV

REMARQUE: Vous pouvez accéder au Menu TV et effectuer vos sélections en utilisant les boutons de volume et les boutons de chaîne situés sur le panneau latéral du téléviseur LCD ou vous pouvez utiliser la télécommande. Sauf indication contraire, cette section décrit la manière d'utiliser le Menu TV avec la télécommande.

- 1 Pour accéder au Menu TV, appuyez sur le bouton **Menu**.
Sept icônes apparaissent en bas de l'écran.

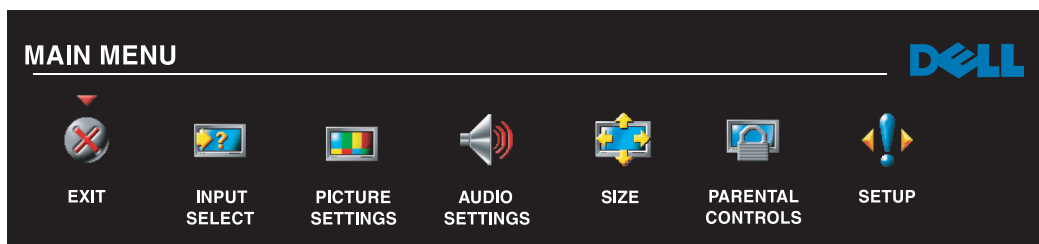

- 2 Utilisez les boutons gauche et droite (boutons de volume) pour vous déplacer parmi les icônes. Les icônes seront mises en évidence l'une après l'autre au fur et à mesure que vous vous déplacez dans le menu.
 - 3 Pour sélectionner une option, pressez le bouton **OK** lorsqu'une icône est mise en évidence.
 - 4 Un sous-menu apparaîtra pour l'option choisie. Utilisez les boutons haut et bas (boutons de chaîne) pour vous déplacer parmi les différents paramètres.
- REMARQUE:** Une flèche rouge apparaît juste à côté du paramètre au fur et à mesure que vous naviguez dans les options. Une coche apparaît juste à côté de l'option que vous avez choisie.
- 5 Utilisez les boutons gauche et droite (boutons de volume) et le bouton **OK** pour régler ou sélectionner les paramètres.
- REMARQUE:** Vous pouvez sélectionner **Quitter** à tout moment pour revenir au menu principal.
- 6 Une fois que vous avez effectué vos réglages, sélectionnez **Quitter** pour revenir au menu principal.
 - 7 Pour quitter le Menu TV, sélectionnez l'icône **Quitter** et pressez **OK**.

Sélectionner la Langue de Votre Menu TV

- 1 Pressez **Menu** pour afficher le Menu TV.
- 2 Sélectionnez **Configurer**.
- 3 Dans le menu **Configuration**, sélectionnez **Langue** et choisissez la langue dans laquelle le Menu TV sera affiché.

Menu Sélection d'Entrée

Le menu **Sélection d'Entrée** vous permet de sélectionner la source adaptée au type de connexion que vous avez utilisé pour connecter votre téléviseur LCD et votre équipement vidéo. Pressez le bouton **Input** de la télécommande pour passer directement au menu **Sélection d'Entrée**. Vous pouvez également presser **Menu** et sélectionner **Sélection d'Entrée** dans le menu principal.

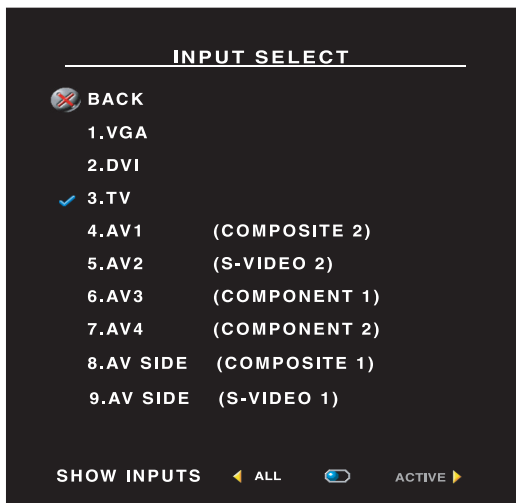

VGA — Sélectionnez ce mode si votre téléviseur LCD est utilisé en tant que moniteur d'ordinateur et si vous avez connecté l'ordinateur en utilisant un câble VGA. Voir "Vue de Dessous" en page 8 pour connaître l'emplacement du connecteur VGA.

DVI — Sélectionnez ce mode lorsque votre téléviseur LCD est utilisé en tant que moniteur d'ordinateur et lorsque vous avez connecté votre ordinateur ou un périphérique comme un lecteur DVD à l'aide d'un câble DVI. Voir "Vue de Dessous" en page 8 pour connaître l'emplacement du connecteur DVI.

TV — Sélectionnez ce mode lorsque vous avez connecté votre antenne ou votre décodeur TV au connecteur ANT/Câble. Voir "Vue de Dessous" en page 8 pour connaître l'emplacement du connecteur coaxial.

AV1 (Composant 2) — Sélectionnez ce mode lorsque vous avez connecté un périphérique vidéo comme un système de jeux vidéo au connecteur composant. Voir "Vue de Dessous" en page 8 pour connaître l'emplacement du connecteur composant.

AV2 (S-Vidéo 2) — Sélectionnez ce mode lorsque vous avez connecté un périphérique vidéo comme un magnétoscope au connecteur S-Vidéo. Voir "Vue de Dessous" en page 8 pour connaître l'emplacement du connecteur S-Vidéo.

AV3 (Composant 1) — Sélectionnez ce mode lorsque vous avez connecté un périphérique vidéo comme un lecteur DVD au connecteur composant. Voir "Vue de Dessous" en page 8 pour connaître l'emplacement du connecteur composant.

AV4 (Composant 2) — Sélectionnez ce mode lorsque vous avez connecté un périphérique vidéo comme un lecteur DVD au connecteur composant. Voir "Vue de Dessous" en page 8 pour connaître l'emplacement du connecteur composant.

COTE AV (Composite 1) — Sélectionnez ce mode lorsque vous avez connecté un périphérique vidéo comme une console de jeux vidéo au connecteur composite situé sur le panneau latéral du téléviseur

LCD. Voir "Vue Latérale Gauche" en page 7 pour connaître l'emplacement du connecteur composite.

AV COTE (S-Vidéo 1) — Sélectionnez ce mode lorsque vous avez connecté un périphérique vidéo comme un magnétoscope au connecteur S-Vidéo situé sur le panneau latéral du téléviseur LCD. Voir "Vue Latérale Gauche" en page 7 pour connaître l'emplacement du connecteur S-Vidéo.

AFFICHAGE ENTREES — Le mode Affichage Entrées vous permet de sélectionner Actives ou Toutes. L'option Actives permet de rechercher les connecteurs qui sont en cours d'utilisation. Les sources d'entrée disponibles apparaissent en blanc alors que les sources d'entrée indisponibles apparaissent en gris. L'option Toutes affiche toutes les sources d'entrée et vous permet de toutes les sélectionner, même si vous n'avez connecté aucun périphérique.

 **REMARQUE:** Sous **Paramètres du menu TV** dans le menu **Configuration**, vous pouvez définir la **Sélection d'entrée** afin que le téléviseur affiche le périphérique que vous avez installé. Par exemple, AV COTE (S-VIDEO 1) indique DVD lorsque vous affichez le menu **Sélection d'Entrée**.

Menu Image

Le Menu Image vous permet de régler les paramètres d'affichage de l'image comme la couleur et la luminosité.

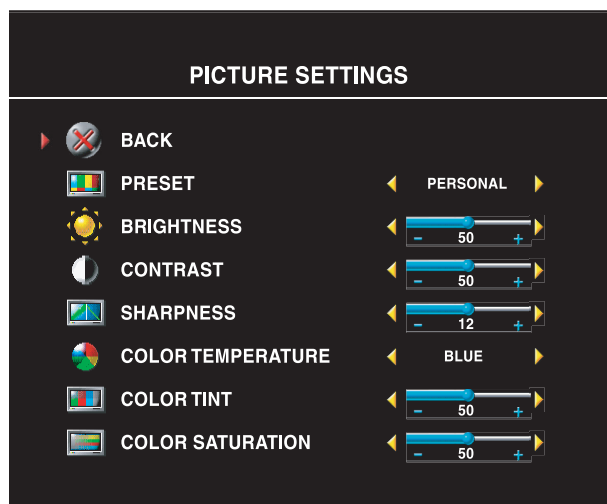

Si vous sélectionnez l'un des paramètres d'image pré-réglés suivants, les paramètres individuels sont automatiquement mis à jour.

- Films
- Sports
- Signal faible
- Multimédia

Si vous sélectionnez **Personnalisé**, vous pouvez régler des paramètres précis comme la **Luminosité** et la **Couleur**.

Les températures de couleur pré-réglées sont :

Naturelle: 6500K

Normale: la température originale de l'image

Bleue: 9300K

Rouge: 5700K

Audio

Le Menu Audio vous permet de régler le son à un niveau optimal pour le genre d'émission que vous regardez.

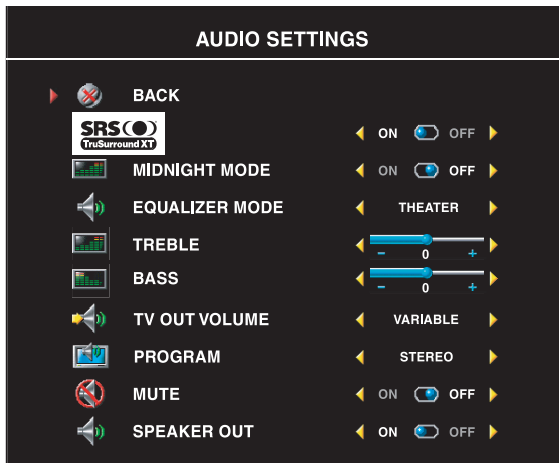

SRS TruSurround XT— Transmet un son surround virtuel sur deux haut-parleurs de n'importe quelle source, ce qui crée un son plus ample et des basses plus riches.

Mode Minuit — Atténue les grands écarts de volume entre la voix et les scènes d'action.

Si vous choisissez l'un des paramétrages pré-réglés du **Mode Egaliseur** suivants, les niveaux de son individuels seront automatiquement réglés:

- **Musique**
- **Théâtre**
- **Voix**

Si vous sélectionnez **Personnalisé**, vous pouvez régler individuellement les niveaux audio comme les **Basses** et les **Aigus**.

Utilisez **Programme** pour sélectionner **Stéréo**, **Mono**, ou **SAP** (Second Audio Program).

Taille

L'option **Taille** vous permet de régler la dimension de l'image. Utilisez **Décalage Horizontal** pour régler la position horizontale de l'image.

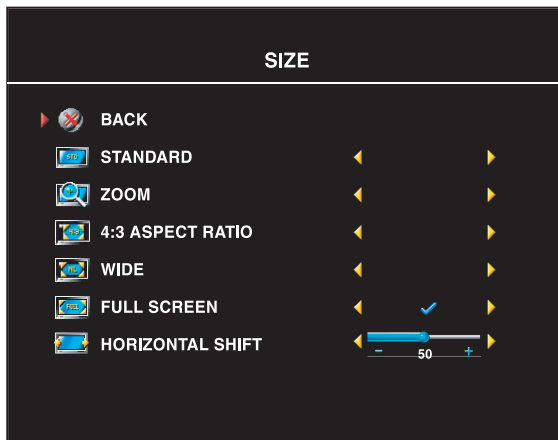

Utilisez les paramètres suivants pour régler le rapport d'aspect:

Standard — Meilleur choix pour les émissions en format numérique HDTV et les DVD vidéo en format 16:9 ou 22:9.

Zoom — Meilleur choix pour les émissions de télévision, le magnétoscope ou un DVD vidéo en format 4:3.

4:3 — Meilleur choix pour les émissions de télévision, le magnétoscope ou un DVD vidéo en format 4:3.

Large — Meilleur choix pour les émissions en format numérique HDTV et les DVD vidéo en format 16:9 ou 22:9.

Plein écran — Meilleur choix pour les émissions en format numérique HDTV ou les DVD vidéo en format 16:9.

REMARQUE: La plupart des films DVD disposent des informations concernant les rapports d'aspect supportés sur leur boîtier.

Contrôle Parental

L'option Contrôle Parental vous permet de bloquer certaines chaînes ou certaines émissions au contenu inapproprié pour les enfants.

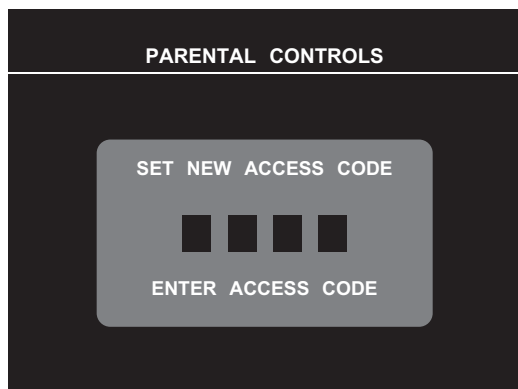

Pour afficher le menu **Contrôle Parental**, il vous faut un code d'accès. La première fois que vous accédez au menu, utilisez le code d'accès 3355. Voir "Créer un code d'accès" en page 27 pour des informations sur la création d'un nouveau code d'accès .

Vous pouvez utiliser les options de blocage suivantes :

- **Blocage des chaînes** — Bloque les chaînes sélectionnées
- **Classification** — Bloque les films selon leur classification (G, PG, PG-13, R, NC-17, et X)
- **Classification TV** — Bloque les émissions de télévision selon leur classification
- **Options de blocage** — Active ou désactive tous vos paramètres de contrôle parental

 **REMARQUE:** Vous pouvez utiliser **Supprimer Tout** pour annuler le blocage des chaînes et des émissions que vous avez défini.

Créer un code d'accès

Lorsque vous accédez au menu **Contrôle Parental** pour la première fois, vous pouvez définir votre propre code d'accès de quatre chiffres. Si vous égarez ou si vous oubliez votre code d'accès pour une raison quelconque, vous pouvez toujours utiliser le code par défaut.

- 1 Dans le menu **Contrôle Parental**, sélectionnez **Changer le Code**.
- 2 A l'aide du pavé numérique de la télécommande, entrez un nouveau code d'accès.
- 3 Sélectionnez **Quitter**.

Configuration du Menu TV

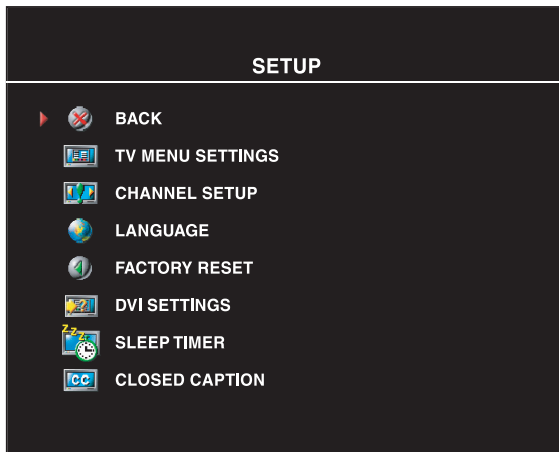

La configuration du Menu TV vous permet de définir le format du Menu TV, de modifier la langue du menu TV (voir "Sélectionner la Langue de Votre Menu TV" en page 24) et réinitialiser les paramètres d'usine par défaut.

Utilisez **Durée d'affichage du Menu TV** pour augmenter ou diminuer la durée pendant laquelle le menu TV s'affiche. La durée maximale est de 60 secondes.

Dans le menu **Configuration du Menu TV** vous pouvez sélectionner **Verrouillage des boutons du téléviseur** pour verrouiller le Menu TV et les boutons du panneau latéral. Une fois cette option activée, seul

le bouton marche/arrêt fonctionne. Pour déverrouiller le Menu TV et les boutons du panneau latéral:

1. Pressez le bouton Menu du téléviseur. Un message s'affichera indiquant que le téléviseur est verrouillé.
2. Pendant l'apparition du message sur l'écran du téléviseur, pressez simultanément les boutons chaîne suivante et augmentation du volume.

Si vous utilisez le connecteur DVI, vous devrez vérifier les paramètres suivants:

Source — Le réglage par défaut est Auto. Le téléviseur détecte automatiquement si un ordinateur (PC) ou un équipement vidéo est connecté. Si l'image n'est pas affichée correctement, vous pouvez sélectionner la source, **PC** ou **Vidéo**, en fonction de l'équipement utilisé.

Couleur — L'espace colorimétrique par défaut est **RVB**. Si les couleurs ne sont pas affichées correctement, vous pouvez modifier le paramétrage sur **YUV**.

Régler Vos Chaînes Câblées

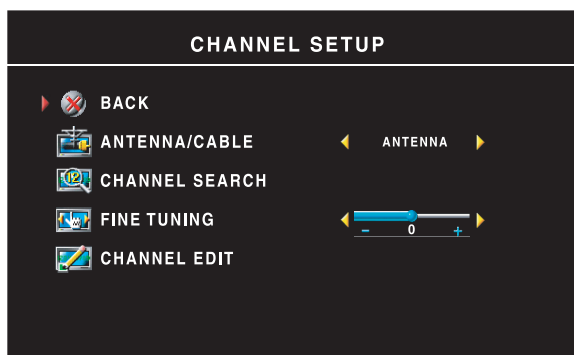

Votre téléviseur est configuré pour détecter automatiquement si vous utilisez une antenne ou le câble et pour régler ainsi les chaînes disponibles. Certains fournisseurs de TV câblée utilisent une norme de câble plus ancienne que le téléviseur ne peut pas détecter automatiquement. Si vous avez déjà connecté votre téléviseur mais que vous ne pouvez regarder que les chaînes 5 et 6, effectuez les étapes suivantes:

- 1 Appuyez sur le bouton Menu de la télécommande, ou du téléviseur pour afficher le Menu TV.
- 2 Sélectionnez **Configurer** puis sélectionnez **Configuration des Chaînes**.
- 3 Sous **Configuration des Chaînes**, sélectionnez **Antenne/Câble**, puis choisissez **Câble**.
- 4 Si le problème persiste lorsque vous choisissez **Câble**, répétez les étapes 1 à 3 en utilisant toutes les options (**HRC**, **IRC**, et **Antenne**) disponibles dans le menu **Configuration des Chaînes** jusqu'à pouvoir regarder toutes les chaînes.

Mise en Veille Programmée

M.en Veille Programmée vous permet de définir une durée après laquelle le Téléviseur LCD s'éteindra automatiquement. Vous pouvez choisir de 10 minutes à 3 heures.

Sous-titrage

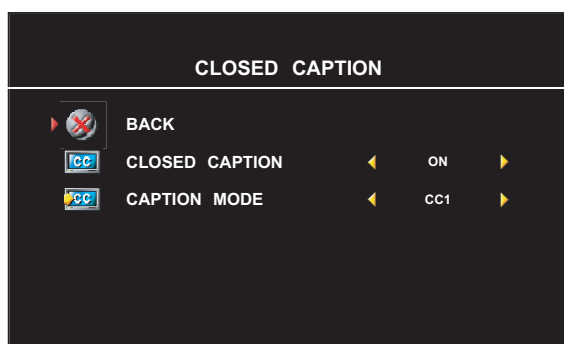

Dans le menu **Sous-titrage**, vous pouvez choisir Actif, Inactif ou Silencieux Si vous sélectionnez Silencieux, le sous-titrage s'affichera automatiquement lorsque vous utilisez le bouton Coupure Son de la télécommande.

Vous pouvez choisir parmi les modes de **Sous-titrage** suivants:

- De ST1 à ST4 et de TXT1 à TXT4 (ST1, ST2 et ST4 proposent un sous-titrage standard alors que ST3 propose un sous-titrage dans une seconde langue.)
- Coupure Son avec ST (active automatiquement le CC (sous-titrage) lorsque vous coupez le son du téléviseur)

Dépannage de Votre Téléviseur LCD



MISE EN GARDE : Si vous constatez une fumée ou des étincelles émises par votre téléviseur à un moment quelconque, débranchez-le immédiatement et contactez Dell. Ne faites aucune tentative de dépannage.

Conseils de dépannage



REMARQUE: Certains problèmes peuvent être causés par vos périphériques connectés. Consultez la documentation des périphériques connectés à votre téléviseur LCD.

La plupart des problèmes de votre Téléviseur LCD peuvent découler d'une mauvaise sélection de l'entrée. Chaque connecteur sur le Téléviseur LCD est associé à une source d'entrée étiquetée de AV COTE à AV2 dans le menu **Sélection d'Entrée**.

- AV1 (Composant 2)— Connecteur composant au bas du Téléviseur LCD
- AV2 (S-Vidéo 2)— Connecteur S-Vidéo au bas du Téléviseur LCD
- AV3 (Composant 1)— Connecteur composant au bas du Téléviseur LCD
- AV3 (Composant 2)— Connecteur composant au bas du Téléviseur LCD
- AV COTE (Composite 1)— Connecteur composite sur le côté du Téléviseur LCD
- AV COTE (S-Vidéo 1)— Connecteur S-vidéo sur le côté du Téléviseur LCD

Vous pouvez également choisir les entrées suivantes:

- TV — Connecteur ANT/Câble en bas du Téléviseur LCD
- VGA — Connecteur VGA en bas du Téléviseur LCD
- DVI — Connecteur DVI en bas du Téléviseur LCD

Problèmes Généraux

Problème	Solutions Possibles
Image de mauvaise qualité lors de l'utilisation d'un périphérique comme un lecteur DVD ou un magnétoscope	<ol style="list-style-type: none">1 Vérifiez les paramètres du rapport d'aspect dans le menu TV. Appuyez sur le bouton Menu de la télécommande et sélectionnez Taille. "Utiliser le Menu TV" en page 23 Pour plus d'informations sur l'utilisation du Menu TV, voir "Utiliser le Menu TV" en page 23.2 Rebranchez l'appareil en utilisant le même type de connecteur. Par exemple, si vous utilisez le connecteur composite en bas du téléviseur, essayez d'utiliser plutôt le connecteur composite sur le côté de l'écran. Voir "A propos de Votre Téléviseur LCD" en page 5 pour connaître l'emplacement des connecteurs. Après avoir connecté l'appareil, changez la source d'entrée dans le Menu TV. Voir "Menu Sélection d'Entrée" en page 24 pour plus d'informations.3 Branchez l'appareil en utilisant un autre connecteur. Par exemple, si le problème provient de l'utilisation d'un connecteur composite, essayez d'utiliser le connecteur composant. <p>REMARQUE: Pour utiliser un connecteur différent, vous avez besoin des câbles adaptés à ce connecteur. Consultez la documentation relative à l'appareil utilisé pour obtenir la liste des connexions prises en charge.</p> <p>Après avoir connecté l'appareil, changez la source d'entrée dans le Menu TV. Voir "Menu Sélection d'Entrée" en page 24 pour plus d'informations.</p> <ol style="list-style-type: none">4 Réinitialisez les paramètres d'usine par défaut. Pressez le bouton Menu de la télécommande, sélectionnez Configurer puis Restaurer Paramètres Initiaux.5 Réglez la température des couleurs. Pressez le bouton Menu de la télécommande, sélectionnez Image puis Température Couleur. <p>REMARQUE: Certains décodeurs permettent de modifier le format de l'image. Consultez la documentation de votre appareil pour de plus amples informations.</p>

Problème	Solutions Possibles
Image de mauvaise qualité lorsque vous utilisez un appareil branché au connecteur ANT/Câble (coaxial)	<ol style="list-style-type: none"> 1 Assurez-vous que la source d'entrée sélectionnée dans le menu Sélection d'Entrée est bien affichage TV. Voir "Menu Sélection d'Entrée" en page 24 pour plus d'informations. 2 Pressez le bouton Menu de la télécommande, sélectionnez Configurer puis Configuration des Chaînes. Cette opération a pour effet de réinitialiser les chaînes du téléviseur. 3 Vérifiez les paramètres du rapport d'aspect dans le menu TV. Appuyez sur le bouton Menu de la télécommande et sélectionnez Taille. Pour plus d'informations sur l'utilisation du Menu TV, voir "Utiliser le Menu TV" en page 23. 4 Réinitialisez les paramètres d'usine par défaut. Pressez le bouton Menu de la télécommande, sélectionnez Configurer puis Restaurer Paramètres Initiaux. 5 Réglez la température des couleurs. Pressez le bouton Menu de la télécommande, sélectionnez Image puis Température Couleur. 6 Le problème peut être lié à votre périphérique, contactez votre fournisseur de services.
Aucune image n'apparaît sur l'écran du téléviseur LCD	<ol style="list-style-type: none"> 1 Assurez-vous d'avoir allumé le téléviseur LCD. 2 Vérifiez toutes les connexions des câbles du téléviseur LCD, y compris le câble d'alimentation. 3 Vérifiez la présence d'un témoin bleu ou ambre dans l'angle inférieur droit -du téléviseur LCD. Un témoin bleu indique que le téléviseur LCD est allumé. Un témoin ambre indique que le téléviseur LCD est en mode d'économie d'énergie. 4 Assurez-vous que la source appropriée est sélectionnée dans le menu Sélection d'Entrée . Voir "Menu Sélection d'Entrée" en page 24 pour plus d'informations. 5 Rebranchez tous les appareils connectés actuellement au téléviseur LCD. Si vous utilisez plusieurs appareils, branchez-les et vérifiez-les les uns après les autres. 6 Branchez un autre appareil que vous savez être en bon état. 7 Réinitialisez aux paramètres d'usine par défaut. Pressez le bouton Menu de la télécommande, sélectionnez Configurer puis Restaurer Paramètres Initiaux.

Problème	Solutions Possibles
Pas de son	<p>1 Assurez-vous que l'option Silencieux n'est pas activée. Appuyez sur le bouton Mute de la télécommande pour activer/désactiver cette fonction.</p> <p>2 Si seulement certaines chaînes de la télévision n'émettent pas de son, apportez des correctifs au sous-menu Sélection d'Entrée dans le Menu TV (voir "Menu Sélection d'Entrée" en page 24).</p> <p>3 Vérifiez que les câbles audio sont connectés solidement aux connecteurs d'entrée audio de votre téléviseur LCD et aux connecteurs de sortie audio de vos périphériques. Assurez-vous que les couleurs des câbles correspondent aux couleurs des connecteurs.</p> <p>4 Veillez également à ce que les câbles audio soient branchés dans la même rangée que les câbles vidéo. Voir "A propos de Votre Téléviseur LCD" en page 5 pour connaître l'emplacement des connecteurs.</p> <p>5 Rebranchez l'appareil en utilisant le même type de connecteur. Par exemple, si vous utilisez le connecteur composite en bas du téléviseur, essayez plutôt d'utiliser le connecteur composite sur le côté de l'écran. Voir "A propos de Votre Téléviseur LCD" en page 5 pour connaître l'emplacement des connecteurs.</p> <p>Après avoir connecté l'appareil, changez la source d'entrée dans le Menu TV. Voir "Menu Sélection d'Entrée" en page 24 pour plus d'informations.</p> <p>6 Branchez l'appareil en utilisant un autre connecteur. Par exemple, si le problème provient de l'utilisation d'un connecteur composite, essayez d'utiliser le connecteur composant.</p> <p>REMARQUE: Pour utiliser un connecteur différent, vous avez besoin des câbles adaptés à ce connecteur. Consultez la documentation relative à l'appareil utilisé pour obtenir la liste des connexions prises en charge.</p> <p>Après avoir connecté l'appareil, changez la source d'entrée dans le Menu TV. Voir "Menu Sélection d'Entrée" en page 24 pour plus d'informations.</p> <p>7 Testez le périphérique sur un autre téléviseur.</p>
Image dédoublée ou aucune image avec le lecteur DVD	<p>Désactivez le balayage progressif du lecteur DVD. Votre Téléviseur LCD Dell™ est doté d'un dispositif de désentrelacement intégré qui est de qualité égale, sinon supérieure, au dispositif intégré à votre lecteur DVD. Pour plus d'informations sur le balayage progressif de votre lecteur DVD, consultez la documentation concernée.</p>
L'image est terne ou trop brillante.	<p>Réglez les paramètres des couleurs dans le Menu TV. Appuyez sur le bouton Menu de la télécommande et sélectionnez Image.</p>

Problème	Solutions Possibles
Image mal centrée	<ol style="list-style-type: none"> Réglez les paramètres de taille dans le Menu TV. Appuyez sur le bouton Menu de la télécommande et sélectionnez Taille. Réinitialisez les paramètres d'usine par défaut. Pressez le bouton Menu de la télécommande, sélectionnez Configurer puis Restaurer Paramètres Initiaux.
L'écran affiche une ou plusieurs lignes	<ol style="list-style-type: none"> Vérifiez les paramètres du rapport d'aspect dans le menu TV. Appuyez sur le bouton Menu de la télécommande et sélectionnez Taille. Pour plus d'informations sur l'utilisation du Menu TV, voir "Utiliser le Menu TV" en page 23. Assurez-vous que la source appropriée est sélectionnée dans le menu Sélection d'Entrée. Voir "Menu Sélection d'Entrée" en page 24 pour plus d'informations. Essayez de brancher un autre appareil. Assurez-vous que les câbles sont fixés solidement et actualisez la source d'entrée dans le Menu TV. Réglez les paramètres de taille dans le Menu TV. Appuyez sur le bouton Menu de la télécommande et sélectionnez Taille. Réinitialisez aux paramètres d'usine par défaut. Pressez le bouton Menu de la télécommande, sélectionnez Configurer puis Restaurer Paramètres Initiaux.
Les boutons du panneau latéral ne fonctionnent pas.	<p>Vérifiez dans le Menu TV si les boutons ont été verrouillés. Appuyez sur le bouton Menu de la télécommande et sélectionnez Configurer.</p> <p>Utiliser les boutons du panneau latéral pour déverrouiller le Menu TV et les boutons du panneau latéral:</p> <ol style="list-style-type: none"> Pressez le bouton Menu. Un message s'affichera indiquant que le Menu TV et les boutons sont verrouillés. Pendant l'apparition du message sur l'écran, pressez simultanément les boutons 'volume bas' et 'chaîne suivante' sur le panneau latéral. Un message s'affichera indiquant que le Menu TV et les boutons sont déverrouillés.
L'image à l'écran est trop petite.	<ol style="list-style-type: none"> Réglez les paramètres de taille. Appuyez sur le bouton Menu de la télécommande et sélectionnez Taille. Il peut s'agir d'un problème avec votre périphérique. Consultez la documentation relative au périphérique.

Messages du Menu TV

Il peut arriver que l'un des messages suivants apparaisse pendant que vous regardez la télévision.

Message	Solutions Possibles
Réglage Automatique	Aucune intervention requise, le téléviseur effectue un réglage automatique.
Hors de portée	Vérifiez vos paramètres de résolution optimale. Il est possible que vous deviez télécharger un nouveau pilote vidéo. Pour plus d'informations, visitez le site Web support.dell.com .
Aucune Entrée Vidéo	<ol style="list-style-type: none">1 Vérifiez que tous les câbles sont connectés correctement.2 Assurez-vous que la source appropriée est sélectionnée dans le menu Sélection d'Entrée. Voir "Menu Sélection d'Entrée" en page 24 pour plus d'informations.
Verrouillage des boutons TV	Pour déverrouiller, pressez Menu sur votre télécommande et sélectionnez Configurer . Utiliser les boutons du panneau latéral pour déverrouiller le Menu TV et les boutons du panneau latéral: <ol style="list-style-type: none">1 Pressez le bouton Menu. Un message s'affichera indiquant que le Menu TV et les boutons sont verrouillés.2 Pendant l'apparition du message sur l'écran, pressez simultanément les boutons 'volume bas' et 'chaîne suivante' sur le panneau latéral. Un message s'affichera indiquant que le Menu TV et les boutons sont déverrouillés.
En mode économie d'énergie Pressez une touche sur le clavier ou déplacez la souris	Si le téléviseur LCD est branché à un ordinateur et si aucun signal n'est détecté, le téléviseur passe en mode veille. Un témoin ambre indique que le téléviseur LCD est en mode veille. Pressez une touche sur le clavier ou déplacez la souris pour réactiver le téléviseur LCD.
En Mode économie d'énergie Veuillez vérifier le signal vidéo	Si vous utilisez un périphérique vidéo et si celui-ci a été inactif pendant 30 minutes, le téléviseur LCD passe en mode d'économie d'énergie. Un témoin ambre indique que le téléviseur LCD est en mode d'économie d'énergie.
Test auto	Apparaît pour la source de l'ordinateur lorsque rien n'est branché. Sélectionnez VGA ou DVI dans le menu Sélection d'Entrée lorsque rien n'est branché. Branchez un ordinateur dans le connecteur VGA ou DVI.

Problèmes de la Télécommande

Problème	Solutions Possibles
Le téléviseur LCD ne répond pas à la télécommande.	<ol style="list-style-type: none"> 1 Pointez la télécommande directement vers le coin inférieur droit de l'écran. Il ne doit y avoir aucun obstacle entre la télécommande et l'écran. Pour l'emplacement du dispositif à infrarouge, voir "Vue de Face" en page 5. 2 Assurez-vous que les piles sont installées correctement. 3 Si les piles sont usées, remplacez-les. <p>REMARQUE: Les lumières éclatantes et les autres dispositifs à infrarouge peuvent entrer en conflit avec votre télécommande et le dispositif à infrarouge du téléviseur LCD.</p>

Utiliser la Fonction Test Auto lorsque Votre Téléviseur LCD est Connecté à Votre Ordinateur

Si votre ordinateur est branché au téléviseur LCD au moyen d'un connecteur DVI ou VGA, vous pouvez vérifier le bon fonctionnement de votre téléviseur à l'aide de la fonction Test auto. Si votre téléviseur LCD et votre ordinateur sont connectés correctement mais que l'écran du téléviseur LCD reste noir, effectuez le test automatique du téléviseur LCD en suivant ces étapes:

- 1 Eteignez votre ordinateur et votre téléviseur LCD.
- 2 Débranchez le câble vidéo à l'arrière de l'ordinateur.
- 3 Rallumez le téléviseur LCD.

Si le téléviseur LCD ne détecte aucun signal vidéo tout en fonctionnant correctement, la boîte de dialogue flottante 'Dell - Self-Test Feature Check (fonction Test Auto Dell)' apparaîtra à l'écran (sur un arrière-plan noir).

Dans le mode test automatique, le témoin d'alimentation restera bleu et le motif représentant le test automatique défilera continuellement à l'écran. Cette boîte de dialogue apparaîtra également lors du fonctionnement habituel du système en cas de déconnexion ou de dommages du câble vidéo.

- 4 Eteignez votre téléviseur LCD et reconnectez le câble vidéo; puis rallumez votre ordinateur ainsi que votre téléviseur LCD. Si l'écran de votre téléviseur LCD reste vide, le problème pourrait se situer au niveau de l'ordinateur ou de la carte graphique.

Consultez la documentation relative à votre ordinateur pour de plus amples informations.

Problèmes lors de l'utilisation du téléviseur LCD comme moniteur

 **REMARQUE:** Vous ne pouvez brancher un ordinateur au téléviseur LCD qu'au moyen d'un connecteur VGA.

Problème	Solutions Possibles
L'image est excentrée ou trop petite.	<ol style="list-style-type: none">1 Utilisez la fonction Réglage Automatique pour vérifier les Paramètres de l'image. Pressez le bouton Menu pour afficher le Menu TV, sélectionnez Paramètres Image puis Réglage Automatique.2 Vérifiez vos paramètres de résolution optimale. Il est possible que vous ayez à télécharger un nouveau pilote vidéo. Pour plus d'informations, visitez le site Web support.dell.com. <p>REMARQUE: Certaines anciennes cartes graphiques peuvent ne pas être compatibles avec les paramètres de résolution du téléviseur LCD.</p>
Pas de son	<ol style="list-style-type: none">1 Assurez-vous que le câble audio est connecté aux connecteurs audio du téléviseur LCD et de l'ordinateur. Pour connaître l'emplacement du connecteur du téléviseur LCD, voir "Utiliser le Connecteur VGA" en page 18. Pour ce qui a trait à l'emplacement des connecteurs de votre ordinateur, veuillez consulter la documentation concernée. Ne pas brancher le câble audio à la prise pour écouteurs.2 Le volume de l'ordinateur ne doit pas être en sourdine.3 Assurez-vous que le son de votre ordinateur fonctionne correctement en vérifiant les haut-parleurs. Pour ce qui a trait au dépannage de votre ordinateur, veuillez consulter la documentation concernée.4 Débranchez le téléviseur LCD de l'ordinateur et vérifiez si le volume du téléviseur fonctionne.
Pas de vidéo	<p>REMARQUE: Si vous voyez un test auto, cela signifie soit qu'il y a un problème avec votre carte graphique soit que vous utilisez une source d'entrée inappropriée.</p> <ol style="list-style-type: none">1 Assurez-vous d'avoir allumé le téléviseur LCD.2 Vérifiez toutes les connexions des câbles du téléviseur LCD, y compris le câble d'alimentation.3 Vérifiez la présence d'un témoin bleu ou ambre dans l'angle inférieur droit -du téléviseur LCD. Un témoin bleu indique que le téléviseur LCD est allumé. Un témoin ambre indique que le téléviseur LCD est en mode d'économie d'énergie.4 Assurez-vous que la source d'entrée VGA est sélectionnée dans le menu Sélection d'Entrée . Voir "Menu Sélection d'Entrée" en page 24 pour plus d'informations.5 Rebranchez l'ordinateur.6 Branchez un autre appareil que vous savez être en bon état.7 Réinitialisez les paramètres d'usine par défaut. Pressez le bouton Menu de la télécommande, sélectionnez Configurer puis Restaurer Paramètres Initiaux.

Spécifications de Votre Téléviseur LCD

Générales

Numéro de Modèle	Téléviseur à Ecran LCD W2606C
Type d'écran	Ecran LCD Prémium Couleur TFT
Taille de l'écran	Panneau de 26 pouces (Taille de l'image visible 23 pouces)
Zone de vision	575.8 x 323.70 mm (22.67 pouces x 12.74 pouces)
Rapport d'aspect de l'image	Ecran large résolution 16 : 9 Rapport d'aspect 16:9
Luminosité (typique)	500 nits (typique)
Rapport de contraste	800:1 (typique)
Temps de réponse	12ms (typique)
Capacités de l'affichage vidéo	480i 480p 720p 1080i 576i (si disponible) 576p (si disponible)
Caractéristiques supplémentaires:	
Fonction SAP	Oui
Fonction CC (sous-titrage)	Oui
Fonction Contrôle Parental	Oui

Dimensions Physiques

Ecran (avec base)	477 x 826 x 205 mm 18.78" x 32.52 x 8.07" pouces
Ecran (sans base)	404 x 826 x 108 mm
Avec haut-parleurs	Non-détachable
Poids (avec base)	14.5 kg/31.97 lbs (environ)
Inclinaison	-5/+20 degrés
Pivot	+/- 45 degrés
Résolution native	1366 x 768 (WXGA)
Fonction HDTV	Non

Tuner

Nombre de Tuners	un analogique
------------------	---------------

Angle de vision

Horizontal	+/-85 degrés
Vertical	+/-85 degrés

Entrées

Vidéo

Composite (CVBS)	deux (latérale + dessous)
S-Vidéo	deux (latérale + dessous)
Composant	deux (dessous)
Entrée TV (coaxiale)	une (dessous)
Audio (G + D)	quatre paires
DVI (pour utilisation avec un périphérique vidéo)	une (dessous)

Ordinateur

VGA (pour utilisation en tant que moniteur d'ordinateur)	une (dessous)
DVI (pour utilisation en tant que moniteur d'ordinateur)	une (dessous)
Audio (PC)	une (dessous)

Sorties

Vidéo

Composite (CVBS)	une (dessous)
Audio (G + D)	une paire
Ecouteurs	une (latérale)

Audio

Effets	SRS TruSurround XT Mode minuit
Haut-parleurs (intégrés)	15 watts/canal 15+15 watts au total

Contacter Dell

Pour contacter Dell de façon électronique, vous pouvez accéder aux sites web suivants :

- www.dell.com
- support.dell.com (support technique)
- premiersupport.dell.com (support technique pour l'éducation, le gouvernement, la Santé, les clients professionnels moyens et importants, y compris les clients Premier, Platinum, et Gold)

Pour les adresses web spécifiques à votre Pays, trouvez la bonne section dans le tableau ci-dessous.

REMARQUE: Les numéros gratuits doivent être utilisés depuis le pays dans lequel ils apparaissent.

REMARQUE: Dans certains pays, une assistance technique spécifiquement destinée aux ordinateurs Dell Inspiron XPS™ est proposée à un numéro de téléphone différent pour les pays concernés. Si vous ne voyez pas de numéro de téléphone spécifique pour les ordinateurs Inspiron XPS, vous pouvez prendre contact avec Dell au numéro de l'assistance technique mentionné et votre appel sera transféré vers le service compétent.

Lorsque vous avez besoin de contacter Dell, utilisez les adresses électroniques, les numéros de téléphone et les codes fournis dans le tableau suivant. Si vous avez besoin d'aide pour trouver quel code utiliser, contactez un opérateur local ou international.

Pays(Ville) Code Accès International Code Pays Code Ville	Nom du Département ou Zone de Service, Site Web et Adresse E-Mail	Codes Zone, Numéros Locaux, et Numéros Gratuits
Anguilla	Support Général	Numéro gratuit: 800-335-0031
Antigua et Barbuda	Support Général	1-800-805-5924
Argentine (Buenos Aires) Code d'accès International : 00 Code Pays : 54 Code Ville : 11	Site Web: www.dell.com.ar E-mail: us_latin_services@dell.com E-mail pour les ordinateurs portables et de bureau: la-techsupport@dell.com E-mail pour les serveurs et EMC® : la_enterprise@dell.com Service Clients	Numéro gratuit: 0-800-444-0730 Numéro gratuit: 0-800-444-0733 Numéro gratuit: 0-800-444-0724 0-810-444-3355
Aruba	Support Général	Numéro gratuit: 800-1578

Pays(Ville) Code Accès International Code Pays Code Ville	Nom du Département ou Zone de Service, Site Web et Adresse E-Mail	Codes Zone, Numéros Locaux, et Numéros Gratuits
Australie (Sydney) Code d'accès International : 0011 Code Pays : 61 Code Ville : 2	E-mail (Australie) : au_tech_support@dell.com E-mail (Nouvelle-Zélande) : nz_tech_support@dell.com Particuliers et Petites Entreprises Service Public et Professionnel Département des Comptes Sélectionnés (PAD) Service Clients Assistance techniques (ordinateurs portables et de bureau) Support Technique (serveurs et postes de travail) Ventes Grands Groupes Négociations Commerciales Fax	1-300-655-533 Numéro gratuit: 1-800-633-559 Numéro gratuit: 1-800-060-889 Numéro gratuit 1-333-55(option 3) Numéro gratuit: 1-300-655-533 Numéro gratuit: 1-800-733-314 Numéro gratuit: 1-800-808-385 Numéro gratuit: 1-800-808-312 Numéro gratuit: 1-800-818-341
Austria (Vienna) Code d'accès International : 900 Code Pays : 43 Code Ville : 1	Site Web: support.euro.dell.com E-mail: tech_support_central_europe@dell.com Ventes Particuliers et Petites Entreprises Fax Ventes Particuliers et Petites Entreprises Service Clients Particuliers et Petites Entreprises Preferred Accounts/Corporate Service Clients Assistance technique pour les ordinateurs Inspiron XPS uniquement Assistance technique pour tous les autres ordinateurs Dell Support Technique Comptes sélectionnés/Grands Groupes Standard	0820 240 530 00 0820 240 530 49 0820 240 530 14 0820 240 530 16 0820 240 530 81 0820 240 530 14 0660 8779 0820 240 530 00
Bahamas	Support Général	Numéro gratuit: 1-866-278-6818
Barbados	Support Général	1-800-534-3066

Pays(Ville) Code Accès International Code Pays Code Ville	Nom du Département ou Zone de Service, Site Web et Adresse E-Mail	Codes Zone, Numéros Locaux, et Numéros Gratuits
Belgium (Brussels)	Site Web: support.euro.dell.com	
International Access Code: 00	E-mail pour les clients de langue française : support.euro.dell.com/be/fr/emaildell/	
Country Code: 32	Assistance technique pour les ordinateurs Inspiron XPS uniquement	02 481 92 96
City Code: 2	Assistance technique pour tous les autres ordinateurs Dell	02 481 92 88
	Fax Support Tech	02 481 92 95
	Service Clients	02 713 15 65
	Ventes Grands Groupes	02 481 91 00
	Fax	02 481 92 99
	Standard	02 481 91 00
Bermudes	Support Général	1-800-342-0671
Bolivie	Support Général	Numéro gratuit: 800-10-0238
Brésil	Site Web: www.dell.com/br	
Code d'accès International : 00	Support clientèle, Support Technique	0800 90 3355
Code Pays : 55	Fax Support Tech	51 481 5470
Code Ville : 51	Fax Service Clients	51 481 5480
	Ventes	0800 90 3390
British Virgin Islands	Support Général	Numéro gratuit: 1-866-278-6820
Brunei	Support technique clientèle (Penang, Malaisie)	604 633 4966
Code Pays : 673	Service clients (Penang, Malaisie)	604 633 4888
	Négociations Commerciales (Penang, Malaisie)	604 633 4955
Canada (North York, Ontario)	Suivi des commandes en ligne : www.dell.ca/ostatus	
Code d'accès International : 011	Support technique Automatisé	Numéro gratuit: 1-800-247-9362
	Service Clients (Particuliers et Petites Entreprises)	Numéro gratuit: 1-800-847-4096
	Service Clients (med./large business, government)	Numéro gratuit: 1-800-326-9463
	Service Clients (moy./grandes entreprises, Secteur Public)	Numéro gratuit: 1-800-847-4096
	Support Technique (Particuliers et Petites Entreprises)	Numéro gratuit: 1-800-387-5757
	Support Technique (printers, projectors, televisions, handhelds, digital jukebox, and wireless)	1-877-335-5767
	Support technique (moy./grandes entreprises, Secteur Public)	Numéro gratuit: 1-800-387-5752
	Ventes (moy./grandes entreprises, Secteur Public)	Numéro gratuit: 1-800-387-5755
	Vente de Pièces Détachées & Vente de Services Complémentaires	1 866 440 3355

Pays(Ville) Code Accès International Code Pays Code Ville	Nom du Département ou Zone de Service, Site Web et Adresse E-Mail	Codes Zone, Numéros Locaux, et Numéros Gratuits
Iles Caïman	Support Général	1-800-805-7541
Chili (Santiago) Code Pays : 56 Code Ville : 2	Ventes, Support clientèle et Support Technique	Numéro gratuit: 1230-020-4823
Chine (Xiamen) Code Pays : 86 Code Ville : 592	Site Web Support Technique: support.dell.com.cn E-mail Support technique : cn_support@dell.com Email service clientèle : customer_cn@dell.com Fax Support Tech Support Technique (Dell™ Dimension™ et Inspiron™) Support Technique (OptiPlex™, Latitude™ et Dell Precision™) Support Technique (serveurs et stockage) Support Technique (projecteurs, PDA, imprimantes, switches, routeurs, etc) Assistance technique (imprimantes) Service Clients Service Clients Fax Particuliers et Petites Entreprises Département des Comptes Sélectionnés Comptes Grands Groupes (GCP) Comptes Grands Groupes Comptes Clés Comptes Grands Groupes Nord Comptes Grands Groupes Nord Secteur Public et Enseignement Comptes Grands Groupes Est Comptes Grands Groupes Est Secteur Public et Enseignement Comptes Grands Groupes Equipe en Attente Comptes Grands Groupes Sud Comptes Grands Groupes Ouest Comptes Grands Groupes Pièces de Rechange	592 818 1350 Numéro gratuit: 800 858 2969 Numéro gratuit: 800 858 0950 Numéro gratuit: 800 858 0960 Numéro gratuit: 800 858 2920 Numéro gratuit: 800 858 2311 Numéro gratuit: 800 858 2060 592 818 1308 Numéro gratuit: 800 858 2222 Numéro gratuit: 800 858 2557 Numéro gratuit: 800 858 2055 Numéro gratuit: 800 858 2628 Numéro gratuit: 800 858 2999 Numéro gratuit: 800 858 2955 Numéro gratuit: 800 858 2020 Numéro gratuit: 800 858 2669 Numéro gratuit: 800 858 2572 Numéro gratuit: 800 858 2355 Numéro gratuit: 800 858 2811 Numéro gratuit: 800 858 2621
Colombie	Support Général	980-9-15-3978
Costa Rica	Support Général	0800-012-0435

Pays(Ville) Code Accès International Code Pays Code Ville	Nom du Département ou Zone de Service, Site Web et Adresse E-Mail	Codes Zone, Numéros Locaux, et Numéros Gratuits
République Tchèque (Prague) Code d'accès International : 00 Code Pays : 420	Site Web: support.euro.dell.com E-mail: czech_dell@dell.com Technical Support Service Clients Fax Fax technique Standard	22537 2727 22537 2707 22537 2714 22537 2728 22537 2711
Danemark (Copenhague) Code d'accès International : 00 Code Pays : 45	Site Web: support.euro.dell.com E-mail: support.euro.dell.com/dk/da/emaildell/ Assistance technique pour les ordinateurs Inspiron XPS uniquement Assistance technique pour tous les autres ordinateurs Dell Service Clients (Relations) Service Clients Particuliers et Petites Entreprises Standard (Relations) Fax Standard (Relations) Standard (Particuliers et Petites Entreprises) Fax Standard (Particuliers et Petites Entreprises)	7010 0074 7023 0182 7023 0184 3287 5505 3287 1200 3287 1201 3287 5000 3287 5001
Dominique	Support Général	Numéro gratuit: 1-866-278-6821
République Dominicaine	Support Général	1-800-148-0530
Equateur	Support Général	Numéro gratuit: 999-119
Salvador	Support Général	01-899-753-0777
Finlande (Helsinki) Code d'accès International : 990 Code Pays : 358 Code Ville : 9	Site Web: support.euro.dell.com E-mail: support.euro.dell.com/fi/fi/emaildell/ Technical Support Service Clients Fax Standard	09 253 313 60 09 253 313 38 09 253 313 99 09 253 313 00

Pays(Ville) Code Accès International Code Pays Code Ville	Nom du Département ou Zone de Service, Site Web et Adresse E-Mail	Codes Zone, Numéros Locaux, et Numéros Gratuits
France (Paris) (Montpellier) Code d'accès International : 00 Code Pays : 33 Code Ville : (1) (4)	Site Web: support.euro.dell.com E-mail: support.euro.dell.com/fr/fr/emaildell/ Particuliers et Petites Entreprises Assistance technique pour les ordinateurs Inspiron XPS uniquement Assistance technique pour tous les autres ordinateurs Dell Service Clients Standard Standard (Appels depuis l'étranger) Ventes Fax Fax (appels depuis l'étranger) Grands Groupes Support Technique Service Clients Standard Ventes Fax	 0825 387 129 0825 387 270 0825 823 833 0825 004 700 04 99 75 40 00 0825 004 700 0825 004 701 04 99 75 40 01 0825 004 719 0825 338 339 01 55 94 71 00 01 55 94 71 00 01 55 94 71 01
Allemagne (Langen) Code d'accès International : 00 Code Pays : 49 Code Ville : 6103	Site Web: support.euro.dell.com E-mail: tech_support_central_europe@dell.com Assistance technique pour les ordinateurs Inspiron XPS uniquement Assistance technique pour tous les autres ordinateurs Dell Service Clients Particuliers et Petites Entreprises Service Clients Division Globale Service Clients Comptes sélectionnés Service Clients Grands Comptes Service Clients Comptes Particuliers Standard	 06103 766-7222 06103 766-7200 0180-5-224400 06103 766-9570 06103 766-9420 06103 766-9560 06103 766-9555 06103 766-7000

Pays(Ville) Code Accès International Code Pays Code Ville	Nom du Département ou Zone de Service, Site Web et Adresse E-Mail	Codes Zone, Numéros Locaux, et Numéros Gratuits
Grèce	Site Web: support.euro.dell.com	
Code d'accès International : 00	E-mail: support.euro.dell.com/gr/en/emaildell/	
Code Pays : 30	Support Technique	00800-44 14 95 18
	Support Technique Service Or	00800-44 14 00 83
	Standard	2108129810
	Standard Service Or	2108129811
	Ventes	2108129800
	Fax	2108129812
Grenade	Support Général	Numéro gratuit: 1-866-540-3355
Guatemala	Support Général	1-800-999-0136
Guyanne	Support Général	Numéro gratuit: 1-877-270-4609
Hong Kong	Site Web: support.ap.dell.com	
Code d'accès International : 001	E-mail Support technique : apsupport@dell.com	
Code Pays : 852	Support Technique (Dimension et Inspiron)	2969 3188
	Support Technique (OptiPlex™, Latitude™ et Dell Precision™)	2969 3191
	Support Technique (PowerApp™, PowerEdge™, PowerConnect™ et PowerVault™)	2969 3196
	Service Clients	3416 0910
	Comptes Grands Groupes	3416 0907
	Programmes Clients Mondiaux	3416 0908
	Division Entreprises Moyennes	3416 0912
	Division Particuliers et Petites Entreprises	2969 3105
Inde	E-mail: india_support_desktop@dell.com india_support_notebook@dell.com india_support_Server@dell.com	
	Support Technique	1600338045 ou 1600448046
	Ventes (Comptes Grands Groupes)	1600 33 8044
	Ventes (Particuliers et Petites Entreprises)	1600 33 8046

Pays(Ville) Code Accès International Code Pays Code Ville	Nom du Département ou Zone de Service, Site Web et Adresse E-Mail	Codes Zone, Numéros Locaux, et Numéros Gratuits
Irlande (Cherrywood)	Site Web: support.euro.dell.com	
Code d'accès International : 16	E-mail: dell_direct_support@dell.com	
Code Pays : 353	Assistance technique pour les ordinateurs Inspiron XPS uniquement	1850 200 722
Code Ville : 1	Assistance technique pour tous les autres ordinateurs Dell	1850 543 543
	Support technique R.U. (appel uniquement depuis le R.U.)	0870 908 0800
	Service Clients Utilisateur particulier	01 204 4014
	Service Clients Petites Entreprises	01 204 4014
	Service Clients R.U. (appel uniquement depuis le R.U.)	0870 906 0010
	Service Clients Grands Comptes	1850 200 982
	Service Clients Grands Comptes (appel uniquement depuis le R.U.)	0870 907 4499
	Ventes Irlande	01 204 4444
	Ventes R.U. (appel uniquement depuis le R.U.)	0870 907 4000
	Fax/Fax Ventes	01 204 0103
	Standard	01 204 4444
Italie (Milan)	Site Web: support.euro.dell.com	
Code d'accès International : 00	E-mail: support.euro.dell.com/it/it/emaildell/	
Code Pays : 39	Particuliers et Petites Entreprises	
Code Ville : 02	Support Technique	02 577 826 90
	Service Clients	02 696 821 14
	Fax	02 696 821 13
	Standard	02 696 821 12
	Grands Groupes	
	Support Technique	02 577 826 90
	Service Clients	02 577 825 55
	Fax	02 575 035 30
	Standard	02 577 821
Jamaïque	Support Général (appel uniquement depuis la Jamaïque)	1-800-682-3639

Pays(Ville) Code Accès International Code Pays Code Ville	Nom du Département ou Zone de Service, Site Web et Adresse E-Mail	Codes Zone, Numéros Locaux, et Numéros Gratuits
Japon (Kawasaki)	Site Web: support.jp.dell.com	
Code d'accès International : 001	Support Technique (serveurs)	Numéro gratuit: 0120-198-498
Code Pays : 81	Support Technique hors du Japon (serveurs)	81-44-556-4162
Code Ville : 44	Support Technique (Dimension et Inspiron)	Numéro gratuit: 0120-198-226
	Support Technique hors du Japon (Dimension et Inspiron)	81-44-520-1435
	Support Technique (Dell Precision, OptiPlex et Latitude)	Numéro gratuit:0120-198-433
	Support Technique hors du Japon (Dell Precision, OptiPlex et Latitude)	81-44-556-3894
	Support Technique (PDAs, projecteurs, imprimantes, routeurs)	Numéro gratuit: 0120-981-690
	Support Technique hors du Japon (PDAs, projecteurs, imprimantes, routeurs)	81-44-556-3468
	Service Faxbox	044-556-3490
	Service de commande automatisé 24-Heures	044-556-3801
	Service Clients	044-556-4240
	Division des Ventes Entreprises (jusqu'à 400 employés)	044-556-1465
	Ventes Division des Comptes Sélectionnés (plus de 400 employés)	044-556-3433
	Ventes Grands Comptes (plus de 3500 employés)	044-556-3430
	Ventes Secteur Public (agences gouvernementales, enseignement et institutions médicales)	044-556-1469
	Japon Division Globale	044-556-3469
	Utilisateur Particulier	044-556-1760
	Standard	044-556-4300
Corée (Séoul)	E-mail: krsupport@dell.com	
Code d'accès International : 001	Support Technique	Numéro gratuit: 080-200-3800
Code Pays : 82	Assistance technique (Electronique et accessoires)	Numéro gratuit: 080-200-3801
Code Ville : 2	Ventes	Numéro gratuit: 080-200-3600
	Fax	2194-6202
	Standard	2194-6000

Pays(Ville) Code Accès International Code Pays Code Ville	Nom du Département ou Zone de Service, Site Web et Adresse E-Mail	Codes Zone, Numéros Locaux, et Numéros Gratuits
Amérique Latine	Support technique clientèle (Austin, Texas, U.S.A.)	512 728-4093
	Service Clients (Austin, Texas, U.S.A.)	512 728-3619
	Fax (Support Technique et Service Clients) (Austin, Texas, U.S.A.)	512 728-3883
	Ventes (Austin, Texas, U.S.A.)	512 728-4397
	Fax Ventes (Austin, Texas, U.S.A.)	512 728-4600 or 512 728-3772
Luxembourg	Site Web: support.euro.dell.com	
Code d'accès International : 00	Support Technique (Bruxelles, Belgique)	342 08 08 075
Code Pays : 352	Ventes Particuliers et Petites Entreprises (Bruxelles, Belgique)	+32 (0)2 713 15 96
	Ventes Grands Groupes (Bruxelles, Belgique)	26 25 77 81
	Service Clients (Bruxelles, Belgique)	+32 (0)2 481 91 19
	Fax (Bruxelles, Belgique)	26 25 77 82
Macao	Support Technique	Numéro gratuit: 0800 105
Code Pays: 853	Service clientèle (Xiamen, Chine)	34 160 910
	Ventes négociées (Xiamen, Chine)	29 693 115
Malaisie (Penang)	Site Web: support.ap.dell.com	
Code d'accès International : 00	Support Technique (Dell Precision, OptiPlex et Latitude)	Numéro gratuit: 1 800 880 193
Code Pays : 60	Assistance technique (Dimension, Inspiton, et électronique et accessoires)	Numéro gratuit: 1 800 881 306
Code Ville : 4	Support Technique (PowerApp, PowerEdge, PowerConnect et PowerVault)	Numéro gratuit: 1800 881 386
	Service clientèle (Penang, Malaisie)	Numéro gratuit: 1800 881 306 (option 6)
	Négociations Commerciales	Numéro gratuit: 1 800 888 202
	Ventes Grands Groupes	Numéro gratuit: 1 800 888 213
Mexique	Support Technique Clients	001-877-384-8979
Code d'accès International : 00		ou 001-877-269-3383
Code Pays : 52	Ventes	50-81-8800 ou 01-800-888-3355
	Service Clients	001-877-384-8979 ou 001-877-269-3383
	Principal	50-81-8800 ou 01-800-888-3355

Pays(Ville) Code Accès International Code Pays Code Ville	Nom du Département ou Zone de Service, Site Web et Adresse E-Mail	Codes Zone, Numéros Locaux, et Numéros Gratuits
Montserrat	Support Général	Numéro gratuit: 1-866-278-6822
Antilles Hollandaises	Support Général	001-800-882-1519
Pays-Bas(Amsterdam)	Site Web: support.euro.dell.com	
Code d'accès International : 00	Assistance technique pour les ordinateurs Inspiron XPS uniquement	020 674 45 94
Code Pays : 31	Assistance technique pour tous les autres ordinateurs Dell	020 674 45 00
Code Ville : 20	Fax Support Tech	020 674 47 66
	Service Clients Particuliers et Petites Entreprises	020 674 42 00
	Service Relations clientèle	020 674 4325
	Ventes Particuliers et Petites Entreprises	020 674 55 00
	Relationnel ventes	020 674 50 00
	Fax Ventes Particuliers et Petites Entreprises	020 674 47 75
	Fax Relationnel ventes	020 674 47 50
	Standard	020 674 50 00
	Fax Standard	020 674 47 50
Nouvelle Zélande	E-mail (Nouvelle-Zélande) :	
Code d'accès International : 00	nz_tech_support@dell.com	
Code Pays : 64	E-mail (Australie) : au_tech_support@dell.com	
	Service Clients	Numéro gratuit: 0800-289-335 (option 3)
	Support Technique (pour les ordinateurs portables et de bureau)	Numéro gratuit: 0800 446 255
	Support Technique (pour les serveurs et postes de travail)	Numéro gratuit: 0800 443 563
	Particuliers et Petites Entreprises	0800 446 255
	Service Public et Professionnel	0800 444 617
	Ventes	0800 441 567
	Fax	0800 441 566
Nicaragua	Support Général	001-800-220-1006

Pays(Ville) Code Accès International Code Pays Code Ville	Nom du Département ou Zone de Service, Site Web et Adresse E-Mail	Codes Zone, Numéros Locaux, et Numéros Gratuits
Norvège (Lysaker) Code d'accès International : 00 Code Pays : 47	Site Web: support.euro.dell.com E-mail: support.euro.dell.com/no/no/emaildell/ Assistance technique pour les ordinateurs Inspiron XPS uniquement Assistance technique pour tous les autres ordinateurs Dell Service Relations clientèle Service Clients Particuliers et Petites Entreprises Standard Fax Standard	815 35 043 671 16882 671 17575 23162298 671 16800 671 16865
Panama	Support Général	001-800-507-0962
Pérou	Support Général	0800-50-669
Pologne (Varsovie) Code d'accès International : 011 Code Pays : 48 Code Ville : 22	Site Web: support.euro.dell.com E-mail: pl_support_tech@dell.com Téléphone Service Clients Service Clients Ventes Fax Service Clients Fax Bureau réception Standard	57 95 700 57 95 999 57 95 999 57 95 806 57 95 998 57 95 999
Portugal Code d'accès International : 00 Code Pays : 351	Site Web: support.euro.dell.com E-mail: support.euro.dell.com/pt/en/emaildell/ Support Technique Service Clients Ventes Fax	707200149 800 300 413 800 300 410 ou 800 300 411 ou 800 300 412 ou 21 422 07 10 21 424 01 12
Porto-Rico	Support Général	1-800-805-7545
St. Kitts et Nevis	Support Général	Numéro gratuit: 1-877-441-4731
St Lucie	Support Général	1-800-882-1521
St Vincent et les Grenadines	Support Général	Numéro gratuit: 1-877-270-4609

Pays(Ville) Code Accès International Code Pays Code Ville	Nom du Département ou Zone de Service, Site Web et Adresse E-Mail	Codes Zone, Numéros Locaux, et Numéros Gratuits
Singapour (Singapour)	Site Web: support.ap.dell.com	
Code d'accès International : 005	Assistance technique (Dimension, Inspiton, et électronique et accessoires)	Numéro gratuit: 1800 394 7430
Code Pays : 65	Support Technique (OptiPlex™, Latitude™ et Dell Precision™)	Numéro gratuit: 1800 394 7488
	Support Technique (PowerApp, PowerEdge, PowerConnect et PowerVault)	Numéro gratuit: 1800 394 7478
	Service clients (Penang, Malaisie)	Numéro gratuit: 1 800 394 7430 (option 6)
	Négociations Commerciales	Numéro gratuit: 1 800 394 7412
	Ventes Grands Groupes	Numéro gratuit: 1 800 394 7419
Slovaquie (Prague)	Site Web: support.euro.dell.com	
Code d'accès International : 00	E-mail: czech_dell@dell.com	
Code Pays : 421	Support Technique	02 5441 5727
	Service Clients	420 22537 2707
	Fax	02 5441 8328
	Fax technique	02 5441 8328
	Standard (Relations)	02 5441 7585
Afrique du Sud (Johannesburg)	Site Web: support.euro.dell.com	
Code d'accès International : 09/091	E-mail: dell_za_support@dell.com	
	Equipe Or	011 709 7713
Code Pays : 27	Support Technique	011 709 7710
Code Ville : 11	Service Clients	011 709 7707
	Ventes	011 709 7700
	Fax	011 706 0495
	Standard	011 709 7700
Pays Asie du Sud-Est et du Pacifique	Support technique clientèle, Service Client et Ventes (Penang, Malaisie)	604 633 4810

Pays(Ville) Code Accès International Code Pays Code Ville	Nom du Département ou Zone de Service, Site Web et Adresse E-Mail	Codes Zone, Numéros Locaux, et Numéros Gratuits
Espagne (Madrid) Code d'accès International : 00 Code Pays : 34 Code Ville : 91	Site Web: support.euro.dell.com E-mail: support.euro.dell.com/es/es/emaildell/ Particuliers et Petites Entreprises Support Technique Service Clients Ventes Standard Fax Grands Groupes Support Technique Service Clients Standard Fax	 902 100 130 902 118 540 902 118 541 902 118 541 902 118 539 902 100 130 902 115 236 91 722 92 00 91 722 95 83
Suède (Upplands Vasby) Code d'accès International : 00 Code Pays : 46 Code Ville : 8	Site Web: support.euro.dell.com E-mail: support.euro.dell.com/se/sv/emaildell/ Assistance technique pour les ordinateurs Inspiron XPS uniquement Assistance technique pour tous les autres ordinateurs Dell Service Relations clientèle Service Clients Particuliers et Petites Entreprises Support pour Programme d'Achat par les Employés (EPP) Fax Support Tech Ventes	 0771 340 340 08 590 05 199 08 590 05 642 08 587 70 527 20 140 14 44 08 590 05 594 08 590 05 185

Pays(Ville) Code Accès International Code Pays Code Ville	Nom du Département ou Zone de Service, Site Web et Adresse E-Mail	Codes Zone, Numéros Locaux, et Numéros Gratuits
Suisse (Genève) Code d'accès International : 00 Code Pays : 41 Code Ville : 22	Site Web: support.euro.dell.com E-mail: Tech_support_central_Europe@dell.com E-mail Pour les clients HSB et Grands Groupes de langue française : support.euro.dell.com/ch/fr/emailldell/ Assistance technique pour les ordinateurs Inspiron XPS uniquement Assistance technique pour tous les autres ordinateurs Dell Support Technique (Grands Groupes) Service Clients (Particuliers et Petites Entreprises) Service Clients (Grands Comptes) Fax Standard	 0848 33 88 57 0844 811 411 0844 822 844 0848 802 202 0848 821 721 022 799 01 90 022 799 01 01
Taiwan Code d'accès International : 002 Code Pays : 886	Site Web: support.ap.dell.com E-mail: ap_support@dell.com Assistance technique (OptiPlex, Latitude, Inspiron, Dimension, et électronique et accessoires) Support Technique (PowerApp, PowerEdge, PowerConnect et PowerVault) Service Clients Négociations Commerciales Ventes Grands Groupes	Numéro gratuit: 00801 86 1011 Numéro gratuit: 00801 60 1256 Numéro gratuit: 00801 60 1250 (option 5) Numéro gratuit: 00801 65 1228 Numéro gratuit: 00801 651 227
Thaïlande Code d'accès International : 001 Code Pays : 66	Site Web: support.ap.dell.com Support Technique (OptiPlex™, Latitude™ et Dell Precision™) Support Technique (PowerApp, PowerEdge, PowerConnect et PowerVault) Service clients (Penang, Malaisie) Ventes Grands Groupes Négociations Commerciales	Numéro gratuit: 1800 0060 07 Numéro gratuit: 1800 0600 09 Numéro gratuit: 1800 006 007 (option 7) Numéro gratuit: 1800 006 009 Numéro gratuit: 1800 006 006
Trinidad/Tobago	Support Général	1-800-805-8035
Iles Turks et Caïcos	Support Général	Numéro gratuit: 1-866-540-3355

Pays(Ville) Code Accès International Code Pays Code Ville	Nom du Département ou Zone de Service, Site Web et Adresse E-Mail	Codes Zone, Numéros Locaux, et Numéros Gratuits
R.U. (Bracknell) Code d'accès International : 00 Code Pays : 44 Code Ville : 1344	Site Web: support.euro.dell.com Site Web Service Clients: support.euro.dell.com/uk/en/ECare/Form/Home.asp E-mail: dell_direct_support@dell.com Support Technique (Grands Groupes/Comptes sélectionnés/PAD [1000+ employés]) Assistance technique pour les ordinateurs Inspiron XPS uniquement Support Technique (direct et général) Service Clients Grands Comptes Service Clients Particuliers et Petites Entreprises Service Clients Grands Comptes Service Clients Comptes sélectionnés (500-5000 employés) Service Clients Service Public Service Client Gouvernements locaux et Enseignement Service Clients Secteur de santé Ventes Particuliers et Petites Entreprises Ventes Grand Comptes/Secteur Public Fax Particuliers et Petites Entreprises	0870 908 0500 0870 366 4180 0870 908 0800 01344 373 186 0870 906 0010 01344 373 185 0870 906 0010 01344 373 193 01344 373 199 01344 373 194 0870 907 4000 01344 860 456 0870 907 4006
Uruguay	Support Général	Numéro gratuit: 000-413-598- 2521

Pays(Ville) Code Accès International Code Pays Code Ville	Nom du Département ou Zone de Service, Site Web et Adresse E-Mail	Codes Zone, Numéros Locaux, et Numéros Gratuits
U.S.A. (Austin, Texas)	Service de Suivi des Commandes automatisé	Numéro gratuit: 1-800-433-9014
Code d'accès International : 011	AutoTech (pour les ordinateurs portables et de bureau)	Numéro gratuit: 1-800-247-9362
Code Pays : 1	Support Technique (Dell TV, Printers, Projectors)	Numéro gratuit 1-877-459-7298
	Consommateur (Particulier et entreprises à domicile)	Numéro gratuit: 1-800-624-9896
	Support Technique	Numéro gratuit: 1-800-624-9897
	DellNet™ Support et Service	Numéro gratuit: 1-877-Dellnet (1-877-335-5638)
	Support pour Programme d'Achat par les Employés (EPP)	Numéro gratuit: 1-800-695-8133
	Site Web des Services Financiers: www.dellfinancialservices.com	
	Services Financiers (location/Prêts)	Numéro gratuit: 1-877-577-3355
	Services Financiers (Comptes privilégiés Dell [DPA])	Numéro gratuit: 1-800-283-2210
	Professionnel	
	Service Client et Support Technique	Numéro gratuit: 1-800-456-3355
	Support pour Programme d'Achat par les Employés (EPP)	Numéro gratuit: 1-800-695-8133
	Support Technique Imprimantes et Projecteurs Public (Service Public, éducation, et santé)	Numéro gratuit: 1-877-459-7298
	Service Client et Support Technique	Numéro gratuit: 1-800-456-3355
	Support pour Programme d'Achat par les Employés (EPP)	Numéro gratuit: 1-800-695-8133
	Ventes Dell	Numéro gratuit: 1-800-289-3355 ou Numéro gratuit: 1-800-879-3355
	Magasin Dell Outlet (ordinateurs Dell rénovés)	Numéro gratuit: 1-888-798-7561
	Ventes Logiciels et Périphériques	Numéro gratuit: 1-800-671-3355
	Ventes Pièces détachées	Numéro gratuit: 1-800-357-3355
	Ventes Garantie et Service étendu	Numéro gratuit: 1-800-247-4618
	Fax	Numéro gratuit: 1-800-727-8320
	Services Dell pour les sourds, malentendants ou muets	Numéro gratuit: 1-877-DELLTY (1-877-335-5889)
Iles vierges U.S.	Support Général	1-877-673-3355
Vénézuela	Support Général	8001-3605

Index

A

A propos de
 boutons du panneau latéral, 5
 connecteurs latéraux, 5
 Téléviseur, 5

Antenne, 14

Audio, 26

B

Bouton
 déverrouiller, 28
 verrouiller, 28

Boutons

 chaîne suivante et
 précédente, 6
 chaînes, 19
 marche/arrêt, 6
 Menu TV, 6
 Panneau latéral, 6
 PIP, 19
 Source d'Entrée, 6
 télécommande, 19
 Valider, 19
 volume, 6, 19

C

Câbles, 9

Chaîne, 28
 blocage, 27

Coaxial, 14

Code d'accès
 créer, 27

Composant, 16

configurer, 28

Connecter la TV Câblée
 coaxial, 14

Connecter les périphériques
 caméscope, 11
 Décodeur TV, 11
 Lecteur DVD, 11
 Magnétoscope, 11
 ordinateur, 11

Connecter une Antenne, 14

Connecteurs, 7
 alimentation, 8
 AV1, 7
 AV2, 7
 AV3, 8
 AV4, 8
 coaxial, 8, 11
 composant, 8, 11, 16
 composite, 11
 DVI, 8, 11, 17
 emplacement des, 8
 panneau latéral, 7
 qualité, 11
 S-Vidéo, 11, 16
 VGA, 8

Contenu du Paquet, 9

Contrôle Parental
 code d'accès, 27

D

Dépannage, 30
 Menu TV, 35
 moniteur, 37
 ordinateur, 36-37
 problèmes généraux, 31
 télécommande, 36
 test auto, 36

DVI, 17

E

écouteurs, 7

M

Menu TV, 19, 23
 apparence du, 28
 Audio, 26
 code d'accès, 27
 configurer, 28
 Contrôle Parental, 27
 Image, 25
 langue, 24
 Menu Principal, 23
 messages, 35
 mise en veille programmée, 29
 Sélection d'Entrée, 24
 sous-titrage, 29
 télécommande, 23
 utiliser, 23

Mise en Veille
 Programmée, 29

Mode minuit, 26

Moniteur, 18

P

Paramètres par défaut
 réinitialiser, 28

Problèmes
 télécommande, 36
 TV, 30

R

rapport d'aspect, 26

Récepteur infrarouge, 5

Régler, 26
 couleur, 25
 luminosité, 25

S

Sélection d'Entrée
 Sources d'Entrée, 24

Source d'Entrée, 19
 renommer, 28

Sous-titrage, 29

Spécifications, 38

SRS, 26

S-Vidéo, 16

T

Télécommande, 19, 23
 boutons, 19
 piles, 19
 problèmes relatifs à, 36
 Télécommande à
 apprentissage, 22
 utiliser, 19

Télécommande
 universelle, 22

Téléviseur
 connecteurs, 11
 emplacement, 11
 installer, 11

Témoin d'alimentation
 bleu, 5
 orange, 5
 témoin bleu, 5
 témoin orange, 5

Test Auto, 36

V

VGA, 18

Free Manuals Download Website

<http://myh66.com>

<http://usermanuals.us>

<http://www.somanuals.com>

<http://www.4manuals.cc>

<http://www.manual-lib.com>

<http://www.404manual.com>

<http://www.luxmanual.com>

<http://aubethermostatmanual.com>

Golf course search by state

<http://golfingnear.com>

Email search by domain

<http://emailbydomain.com>

Auto manuals search

<http://auto.somanuals.com>

TV manuals search

<http://tv.somanuals.com>