

A large, stylized graphic of a television frame, tilted at an angle, with a white border and a grey fill.

**26" ATSC/NTSC
SYSTEM LCD TV
OWNER'S MANUAL**

LCD2603A

READ CAREFULLY BEFORE OPERATION



CONTENTS

CONTENTS

CONTENTS01

ACCESSORIES

ACCESSORIES02

SAFETY INSTRUCTION

SAFETY INSTRUCTION03~07

INSTRUCTION

CONTROLS08

CONNECTION OPTION09

REMOTE CONTROL KEY FUNCTIONS10~11

INSTALLING BATTERIES12

INSTALLATION

STANDARD INSTALLATION13

STANDARD INSTALLATION14

NOTES OF WALL INSTALLATION15

CONNECTIONS & SETUP

ANTENNA CONNECTION16

EXTERNAL EQUIPMENT CONNECTIONS17

PC CONNECTION18

HDMI CONNECTION18

YBPBR CONNECTION19

EARPHONE CONNECTION19

BASIC OPERATION

TURNING THE TV ON20

VOLUME ADJUSTMENT20

PROGRAM SELECTION20

SLEEP TIMER21

RETURN FUNCTION21

SOURCE INPUT SWITCH21

OSD OPERATION

HOW TO USE THE OSD22

VIDEO menu options22~23

AUDIO menu options24

Timer menu options25

Setup menu options26~28

Lock menu options29

Channel menu options30~31

APPENDIX

TROUBLESHOOTING32~33

PRODUCT SPECIFICATION34

ACCESSORIES

Ensure that the following accessories are included with your TV. If an accessory is missing, please contact the dealer where you purchased the product.



User Manual

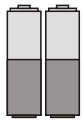

Batteries

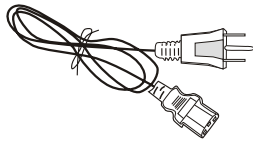

Power cord



Remote control

SAFETY INSTRUCTION

This LCD TV is engineered and manufactured to comply with the international safety standards. The same as other electrical equipments, all the safety and operating instructions should be read before the appliance is operated.

About Symbols

This manual includes different kinds of symbols. To ensure the correct using, as well as to avoid danger to users and others, the following introductions should be adhered to.



This is a WARNING symbol. If the users ignore this warning, there might be personal damage or even death due to incorrect operation.



This is an ATTENTION symbol. If the users ignore this warning, there might be damage to the person or to the appliance due to incorrect operation.

No Operations when Problems Occur

If any event out of the ordinary, such as smoking, smell, no picture, no voice, over loud voice, damage of part or cable, and inside of liquid or other things, there might be fire or electrical shock. Under such occasions, please unplug the TV set, make sure there is no smoke or smell, and get contact with the dealer. DO NOT repair it by yourself, or there might be hurt to human body.

No Entry of Liquid or Object

There might be fire or electrical shock if liquid or other object get inside the appliance. Please pay more attention to your children. If it happens, please unplug the TV set, make sure there is no smoke or smell, and get contact with the dealer.

- Keep the TV away from rain and moisture.
- Do not set liquids, including flower vases and vessels filled with chemicals or water etc. On top of the TV or around it.
- Do not set metal or tinder on top of the TV or around it.

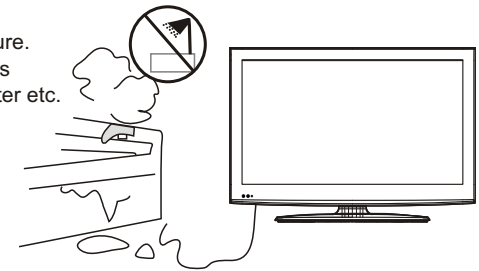

SAFETY INSTRUCTION

Don't Remove or Rejigger the TV Set

There is high voltage subassembly inside the TV set, which may cause fire or electrical shock during repair.

- DO NOT remove cover (or back).

NO Quiver or Concussion on TV Set

This appliance should not be exposed to dripping or broken. Continuous use might cause fire or electrical shock. If the panel gets broken, please unplug the TV set, and get contact with the dealer.

Set the TV on Balanced Spot

There will be damage if the TV drops or breaks.

- Don't set the TV on uneven, oblique, or shacking surface.

Ventilation

Don't interfere with its proper ventilation when the TV is working or has just been unplugged, or the display may be spoiled or life shortened due to over heating. In order to keep proper ventilation, please allow a clearance of 10 inches on each side from the wall.

- Don't set any object around the ventilation openings of the appliance.
- Don't block the ventilation openings.
- No inversion of the screen.
- Don't cover the appliance with table cloth.
- Don't set the appliance on carpet, bedding, or near to curtain.

Power Sources

Unbefitting power sources may cause fire or electrical shock. The appliance should be connected to a power supply of the type described in the operating instructions or as marked on the appliance.

- Power supply cord should adapt to the socket outlet.

Power Cord Connection

Incorrect connection of power cord may cause fire or electrical shock.

- Don't touch the cord with wet hands.
- Please check the pontes if it is clean (no dust) before use.
If it is not, please do the cleaning with dry and soft fabric.
- Fix the power cord steadily in to the socket outlet to avoid it becoming flexible, or it may have malfunction.
- Don't cut off the cord, for it may debase the performance. If you want to lengthen it, please make an appropriate one or get contact with the dealer.
- If you want to change the fuse in the connector plugs, please change it with the same resistance and model.

SAFETY INSTRUCTION

Connect to Earthing Connection

This appliance shall be connected to a mains socket outlet with a protective earthing connection. If the provided plug does not fit into your outlet, consult an electrician for replacement of the obsolete outlet. Take care of the cord, or there might be fire or electrical shock due to broken cord. Please make sure that the cord is not over hot, pressed, or tensed. If the cord has problem (the core string emerges or the cord breaks), please get contact with the dealer.

- Never allow heavy objects such as the TV set itself to be placed on the power cord. Never cover the cord with table cloth, for it may lead you to set heavy object on the cord duo to ignorance.
- When removing the power plug from the socket, always hold onto the plug, never pull by the cord.
- Don't set the cord next to heaters.
- Don't touch the plug right after it is unplugged to avoid electrical shock.
- Don't touch the plug during lightning.
- Don't allow cord to become knotted or tangled.
- Protect the power cord from being walked on or pinched particularly at plugs, convenience receptacles, and the point where they exit from the apparatus.

Dispose the Batteries Carefully

- Incorrect disposal of batteries may cause fire or human damage, and even explosion.
- Don't throw batteries into fire or water.
- Keep the batteries far away from fire or heat.
- Keep the batteries under cool and dry environment.
- Match the batteries to the (+) and (-) marks in the battery compartment.
- Don't charge up the batteries.
- Don't impact the batteries.
- Please use the batteries that are appointed in the user's manual.
- Please treat the used batteries with the observance of the local law.

Keep the TV Set away from Moisture and Dust

If you set the appliance under moisture or dust environment, it might cause fire or electrical shock due to lampblack or erosive gas.

- Don't set the TV in kitchen, places nearby heaters, or places of lampblack and moisture. For heat from high temperature may affect the display or other components, and cause distortion, meltage, and fire.
- Don't set the TV, remote control, or other components under sun or near heaters.
- Don't set the TV where the difference in temperature is great.

Power Cords

Remove the power plug from the socket on occasions when you will not be using the set for an extended period.

- Before cleaning, please turn off the TV and unplug the power cord.
Or there might be fire or electrical shock.

SAFETY INSTRUCTION

Don't Set the TV in the places below:

- Under sun or near heaters.
- Places where difference in temperature goes great.
- Places that have bad ventilation.
- Near fire.
- Moist places such as bathroom.
- Places that human walks frequently or places where are quivering fiercely.
- Places where is deflective or unbalanced.

Watching TV

Please watch TV indoors where there is proper brightness. Please make sure the sunlight will not fall directly on the picture screen. Please relax your eyes every now and then by taking an overlook.

How to Clean the Picture Screen

Before cleaning, please turn off the TV and unplug the power cord. Clean the screen with a soft cloth moistened in warm water. A mild soap may be used if the screen is extremely dirty. Dry the screen with a soft cloth after cleaning.

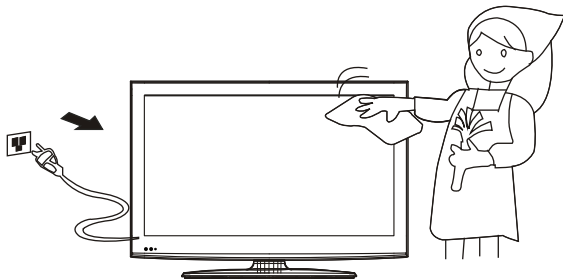

How to Clean the TV Set

Clean the TV and control panel with a soft cloth. A mild soap may be used if the screen is extremely dirty. Dry them with a soft cloth after cleaning. Choose the right cleanser, or it may fade the TV set, or make it scratched or cracked.

To Avoid Wireless Receiver

This TV set is designed to comply with the EMI standard to avoid problems of wireless receiver.

- Set the TV far away from wireless receiver.
- Adjust the wireless's antenna to avoid interference on TV;
- Make sure the TV set is out of interference with the wireless;
- The antenna should use coaxial line.
- Turn off all the equipments, except the TV set to check if the TV interferes the wireless receiver;
- If the problem occurs, please check all the notes above.

SAFETY INTRODUCTIONS

Notes of Cable Connection

- Make sure that all cables, including connector plugs, extend lines, and connecting cables between equipments are specify by the manufacturer. Before changing the connection, please turn off the power and unplug the power cord.
- The power cord should not be the same one as other equipments.
- Use plugs with a protective earthing connection.

Notes of Transportation

Please handle with care during transportation. Please use the original carton, or it may damage the TV set. Please retain the original carton.

Handle the remote control with care

Impacts on remote control may lead to trouble.

- Please don't throw the remote control;
- Don't set heavy object on remote control.
- The sensor of remote control will not work if the lights, such as sunlight or bright indoor illumination fall directly on it. Make sure that there is no interference from wireless, or it may cause distortion of the picture or unusual sound. There should no equipment like mobile telephone or wireless receiver.

Notes on Installation

- Never use wooden screws and bracket to fix. Use those that are specified by the manufacturer.
- Use only the stand, tripod, bracket, or table specified by the manufacturer, or sold with the apparatus. Use caution when moving the apparatus.
- Pleas follow all the operating instructions of the wall or ceiling mounting.
- Use only the attachments/accessories specified by the manufacturer.
- If you have any questions on installation, operation, or safety, please call the dealer.

Other Notes

- Please dispose the appliance with the observance of the local law.
- Do be ware of all electrical equipments.

INSTRUCTION

CONTROLS

This manual explains the features available on the model of 26 inch LCD TV.

- This is a simplified representation of a front panel. Here shown may be somewhat different from your TV.

Front Panel Controls

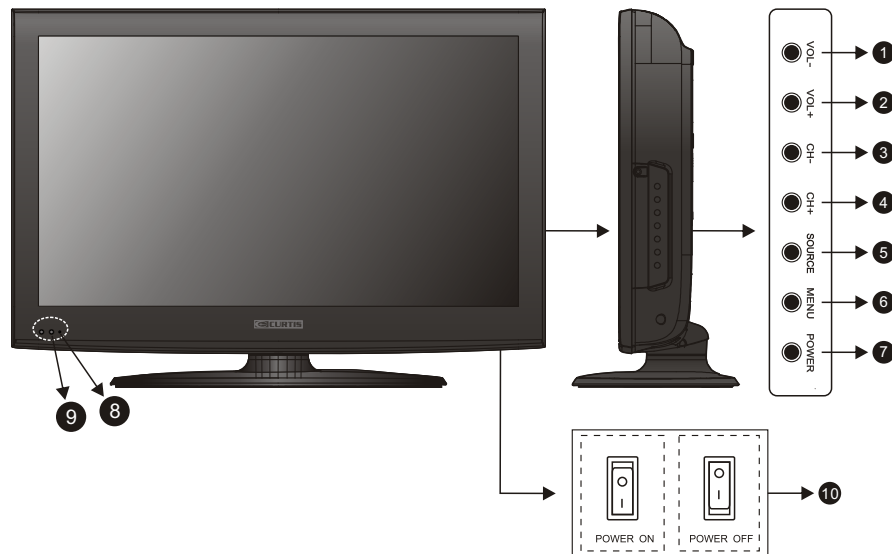

- (01): (VOL-) Press Volume- to decrease the volume.
(02): (VOL+) Press Volume+ to increase the volume.
(03): (CH-) Press the button to down the channel.
(04): (CH+) Press the button to up the channel.
(05): (SOURCE) Press this button to select AV source or TV source.
(06): (MENU) Press this button to display the OSD menu.
When the OSD menu is on, press this button to exit the menu.
(07): (POWER) Press this button to standby mode.
(08): Indicator.
(09): Remote control sensor window.
(10): MAIN POWER SWITCH - Power turn on/off.

INSTRUCTION

CONNECTION OPTION

This is the back panel LCD TV

- This is a simplified representation of a back panel. Here shown may be somewhat different from your TV.

Back Connection Panel

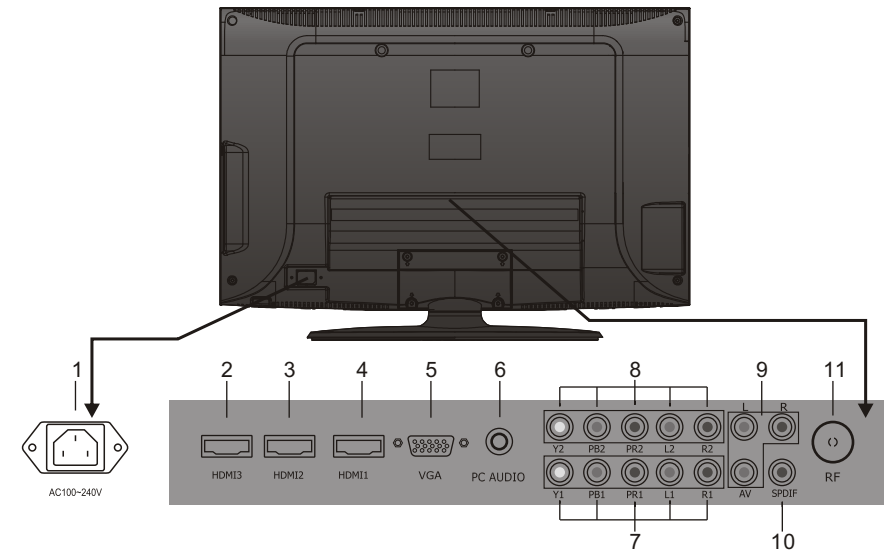







- (01) AC100~240V: Connect the power cord with AC 100~240V to this input.
(02) HDMI3 Input: Connect HDMI3 signal.
(03) HDMI2 Input: Connect HDMI2 signal.
(04) HDMI1 Input: Connect HDMI1 signal.
(05) VGA Input: Connect PC VGA signal output.
(06) PC AUDIO Input: Connect PC audio output.
(07) YPBPR1 Video Input: Connect the component image output of your AV devices here.
Then Connect audio output of your AV devices to R1 and L1.
(08) YPBPR2 Video Input: Connect the component image output of your AV devices here.
Then Connect audio output of your AV devices to R2 and L2.
(09) AV Video Input: Connect composite video output of your AV device and Connect the audio output of your AV devices to R and L.
(10) SPDIF: Digital audio output.
(11) RF: Antenna Input (75 ohm).

Note: Please study the operation manuals of external equipments before connecting them to the television
Please turn off the TV when connecting other equipments till all the connection is in correct.

INSTRUCTION

REMOTE CONTROL KEY FUNCTIONS

- (1) POWER button: Switches the set on from power on or off to power.
- (2) AUTO button: Press to pc source picture auto adjust.
- (3) MUTE button: Press to eliminate or restore the TV sound.
- (4) P. MODE button: Press to select preset picture mode.
- (5) S. MODE button: Press to select Sound mode button.
- (6) ASPECT button: Press to select picture mode 4:3, 16:9 etc.
- (7) DISPLAY button: Press to display current status, TV channel, input source.
- (8) Numerical buttons: Press number buttons for direct access TV channels.
- (9)  button: Press to return to previous channel.
- (10)  button: Select sub channel of each channel in DTV mode.
- (11) MENU button: LCD menu selection.
- (12) EXIT button: Exit the OSD menu (On-screen display).
- (13) SOURCE button: Press to display all possible input sources
- (14) SLEEP button: Sets the sleep timer.
- (15)  button: When OSD menu is on, press this button to move the selection focus up or change settings.
- (16)  button: When OSD menu is on, press this button to move the selection focus down or change settings.
- (17)  button: When OSD menu is on, press this button to move the selection focus left or confirm the settings.
- (18)  button: When OSD menu is on, press this button to move the selection focus right or confirm the settings.
- (19)  button: Press the button to confirm the operation.

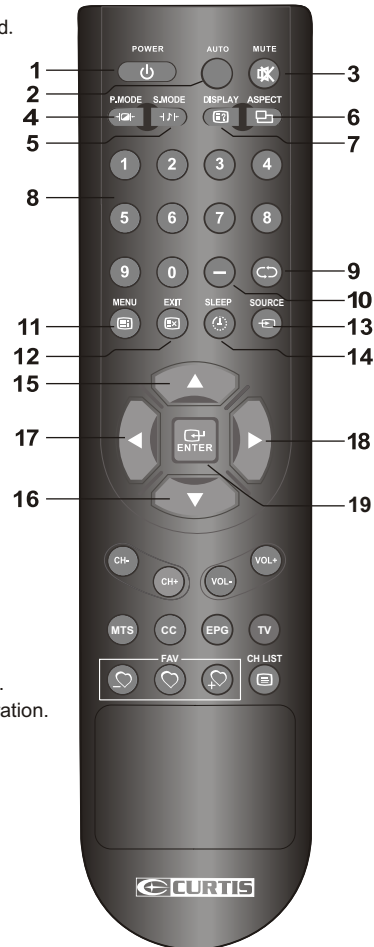

INSTRUCTION

REMOTE CONTROL KEY FUNCTIONS

- (20) CH- button: Changes the channels down.
- (21) CH+ button: Changes the channels up.
- (22) VOL- button: Adjusts the volume down.
- (23) VOL+ button: Adjusts the volume up.
- (24) MTS button: Press to select the audio channels.
- (25) CC button: Press to display the closed caption.
- (26) EPG button: Enter Electronic Program Guide.
- (27) TV button: Press the button to select the TV input.
- (28) FAV- button: Changes the Favorite channels down.
- (29) FAV button: Switch between custom set "Favorite list".
- (30) FAV+ button: Changes the Favorite channels up.
- (31) CH LIST button: TV Channel List button.

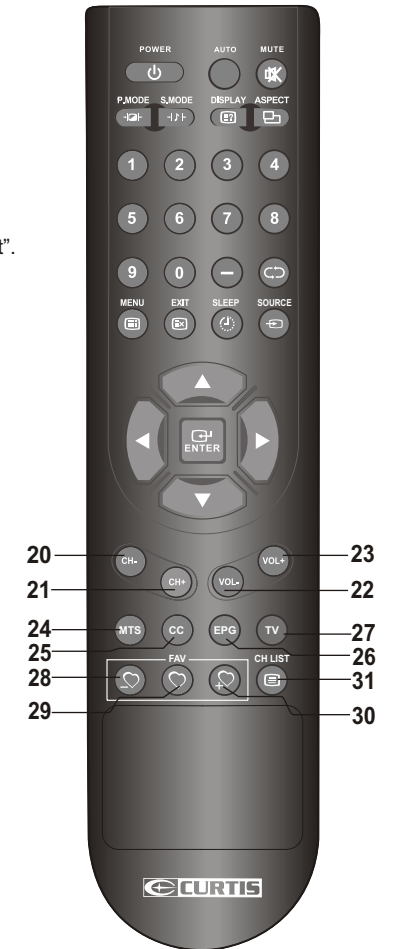

INTRODUCTION

INSTALLING BATTERIES

- (1) Open the battery compartment cover on the back side
- (2) Insert two 1.5V batteries of AAA type with correct polarity
- (3) Close the battery compartment cover on the back side

Notes on Using Batteries

The use of the wrong type of batteries may cause chemical leaks and/or explosion.

Please note the following:

Always ensure that the batteries are inserted with the positive and negative terminals in the correct direction as shown in the batteries compartment. Different types of batteries have different characteristics. Do not mix different types. Do not mix old and new batteries.

Mixing old and new batteries will shorten battery life and /or cause chemical leaks from the old batteries.

When batteries fail to function, replace them immediately.

Chemicals which leak from batteries may cause skin irritation. If any chemical matter seeps out of the batteries, wipe it up immediately using a dry cloth.

Due to varying storage conditions, the battery life for the batteries included with your unit may be shortened.

If the remote control is not used for a long period of time, remove the batteries.

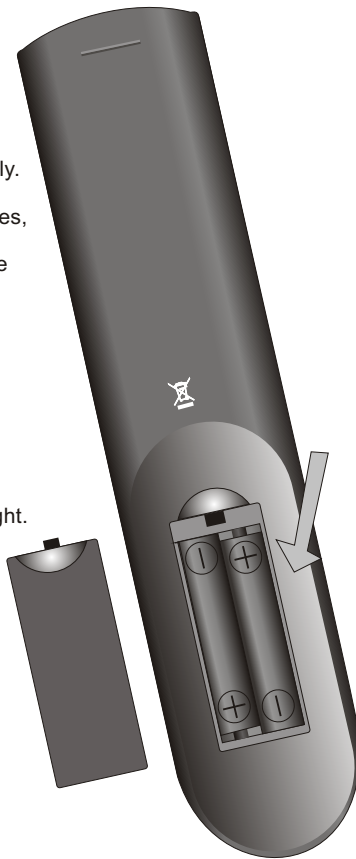

Notes on using the Remote control.

Do not strike or drop the remote.

Do not expose the remote control to liquids and do not place it in humid environment.

Do not install or place the remote control in direct sunlight.

The heat may damage the remote control.

INSTALLATION

STANDARD INSTALLATION

- The TV can be installed in various ways such as on a wall, or on a desktop etc.

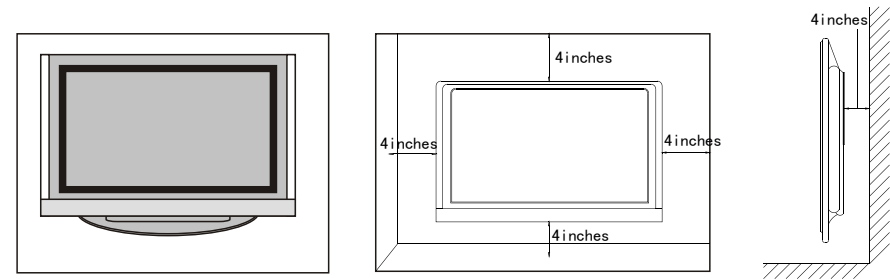

- The TV is designed to be mounted horizontally.

Ensure that you connect the earth ground wire to prevent possible electric shock. If grounding methods are not possible, have a qualified electrician install a separate circuit breaker.

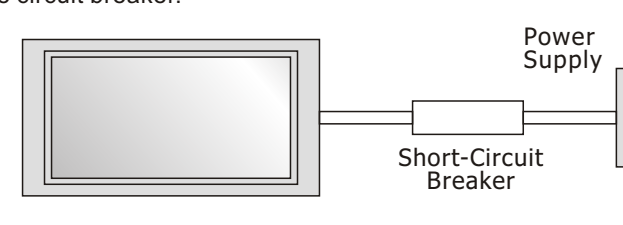

Do not try to ground the unit by connecting it to telephone wires, lightning rods or gas pipes.

a. Desktop Pedestal Installation

This is the default installation way of the TV.

INSTALLATION

STANDARD INSTALLATION

b. Wall Mount: Horizontal installation

- (1) Secure the wall brackets with the bolts (not provided as parts of the product, must purchase separately) on the wall. Match the height of the bracket that is mounted on the wall. The wall bracket is of normal dimension. Please see the position of the wall brackets bolts as follow picture .The actual dimension of the wall brackets bolt should according to the products.

The wall brackets bolt position

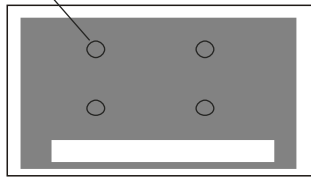

- (2) Remove the table stand of the TV when install the TV on a wall as follow:



- (3) For proper ventilation, allow a clearance of 4" on each side from the wall.

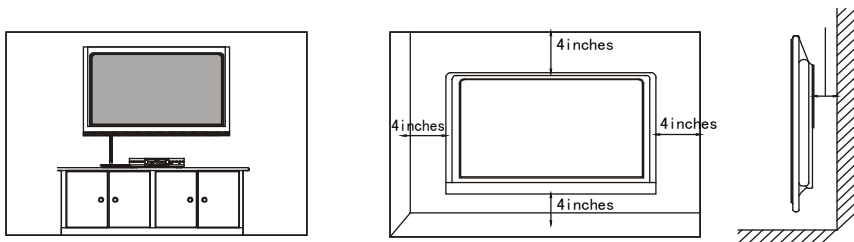

INSTALLATION

NOTES OF WALL INSTALLATION

- (1) Keep the TV stand for may be future use.
- (2) Don't set the TV set on shelves, carpets, beds, or closets.
- (3) Don't cover the TV with curtain or paper.
- (4) Leave ventilation space to avoid the following:

No good for ventilation

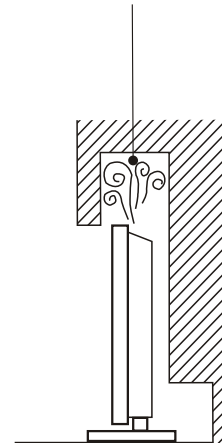

No good for ventilation

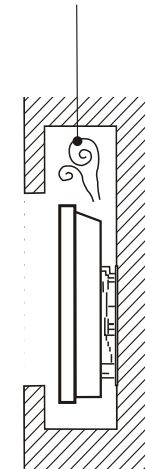

CONNECTIONS & SETUP

- To prevent the equipment damage, never plug in any power cords until you have finished connecting all equipment.

ANTENNA CONNECTION

- For optimum picture quality, adjust antenna direction.
- An antenna cable and converter are not supplied.

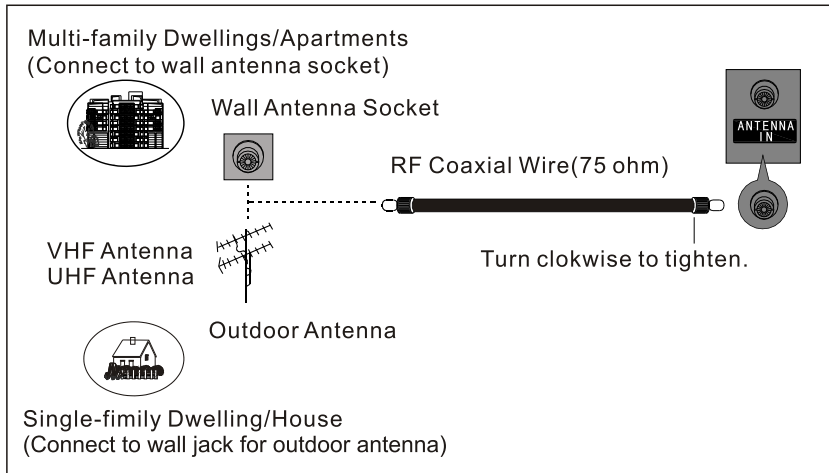

- In poor signal areas, to get better picture quality, install a signal amplifier to the antenna as shown below.
- If signal needs to be split for two TVs, use an antenna signal splitter for connection.

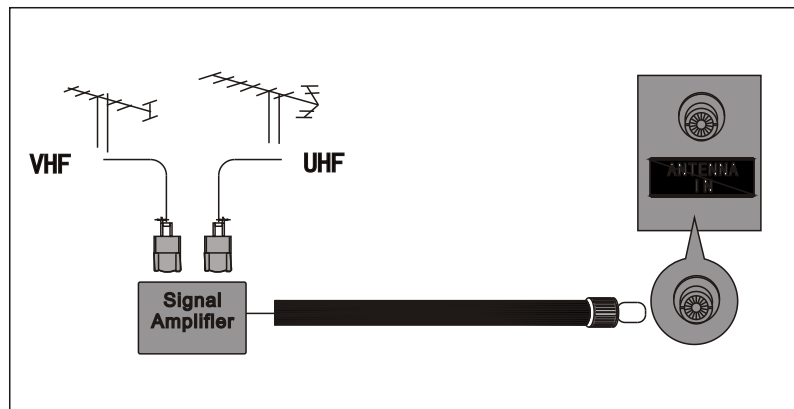

CONNECTIONS & SETUP

EXTERNAL EQUIPMENT CONNECTIONS

1. Connect the AV jacks between TV and external equipment. Match the jack colors (Video = yellow, Audio Left = white, and Audio Right = red).
2. Select AV source with using the **SOURCE/** button on the remote control.
3. Operate the corresponding external equipment. Refer to external equipment operating guide.

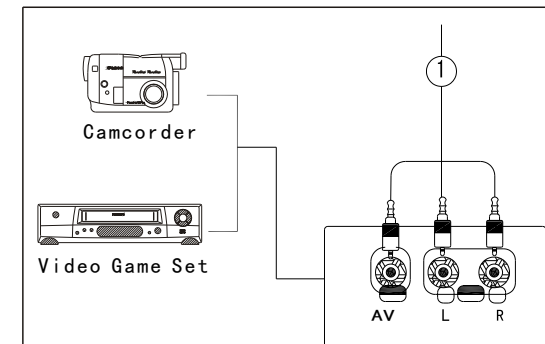

CONNECTIONS & SETUP

PC CONNECTION

When connecting with a D-sub 15 pin cable

1. Connect the RGB output of the PC to the PC VGA Input jack on the set.
2. Connect the audio outputs of the PC to the PC Audio Input jack on the set.
3. Turn on the PC and the set.
4. Select PC source with using the **SOURCE/** button on the remote control.
5. Refer to the PC manual for operating instructions.

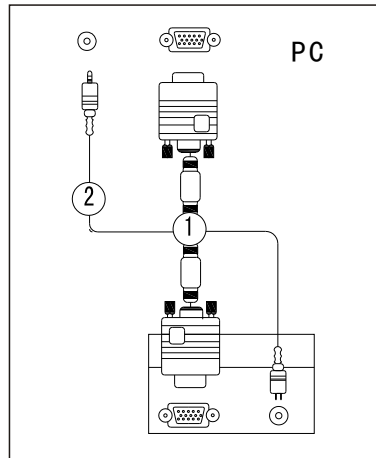

HDMI CONNECTION

When connecting with a HDMI cable

1. Connect the HDMI output of the DVD to the HDMI Input jack on the set.
2. Select HDMI source with using the **SOURCE/** button on the remote control.
3. Refer to the DVD player's manual for operating instructions.

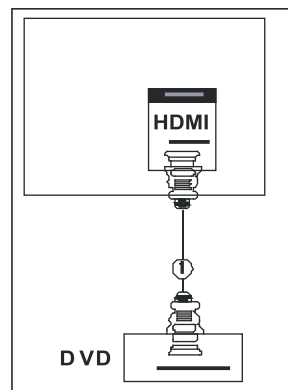

CONNECTIONS & SETUP

YPBPR CONNECTION

When connecting with a component cable

1. Connect the video outputs (Y, PB, PR) of the DVD to the YpbPr jacks on the set.
2. Connect the audio outputs of the DVD to the Audio Input (L/R) jacks on the set.
3. Turn on the DVD player, insert a DVD.
4. Select YPbPr source with using the **SOURCE/** button on the remote control.
5. Refer to the DVD player's manual for operating instructions.

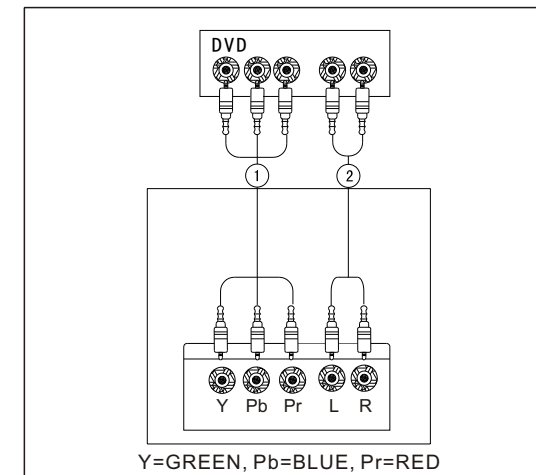



BASIC OPERATION

TURNING THE TV ON

If your TV will be turned on, you will be able to use its features.



Turing on the TV

First, connect power cord correctly. When the indicator illuminates red is standby mode.

Press the POWER/  button on the remote control then the indicator illuminates red, after the TV initialization finished, the indicator turns to green. It means the TV is in power mode. When you press the POWER/  button on the remote control once again, the power/stand-by Indicator illuminates red in standby mode.

If you intend to be away on vacation, disconnect the power plug from wall power outlet.

VOLUME ADJUSTMENT

1. Press the VOL +/VOL- button on the control panel or the VOL +/VOL- button on the remote control to adjust the volume.
2. If you want to switch the sound off, press the MUTE/  button on the remote control.
3. You can cancel this function by pressing the MUTE/  button on the remote control.

PROGRAM SELECTION

Press the CH +/CH- button on the control panel or the Numerical on the remote control.



BASIC OPERATION

SLEEP TIMER

You don't have to remember to switch the set off before you go to sleep.

The sleep timer automatically switches the set to standby after the preset time has elapsed.

Press the **SLEEP**/  button on the remote control repeatedly to select the number of minutes.



The display will appear on the screen followed by circle, OFF, 5, 10, 15, 30, 45, 60, 90, 120, 180 and 240 minutes.

Sleep Timer: Off

RETURN FUNCTION

When you are looking TV programs ,you can press the  button on the remote control to return to the previous channel.

SOURCE INPUT SWITCH

1. Press **SOURCE**/  button on the remote control to the source menu.
The source menu rank as: TV - AV - Component1 - Component2 - HDMI1 - HDMI2 - HDMI3 - VGA.
2. Press  /  button on the remote control to select the source in the menu.
When the bar highlighted means the covering source selected.

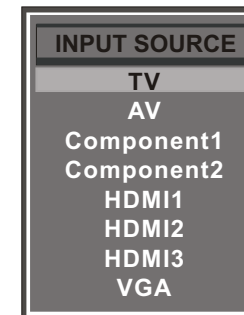

OSD OPERATION

HOW TO USE THE OSD (On Screen Display)

The OSD (On Screen Display) function enables you to adjust the screen status conveniently since it provides graphical presentation. In this manual, the OSD (On Screen Display) may be different from your TV's because it is just example to help the TV operation.

VIDEO menu options

Press **MENU** button on the front panel or **MENU/** on the remote control to display the main menu.



1. Press **◀ / ▶** button to select PICTURE in the main menu.
2. Press **▼ / ▲** button to select the option that you want to adjust in the PICTURE menu.
3. Press **◀ / ▶** button to adjust.
4. When you are satisfied with your adjustment, press the **MENU/** button to return to the previous menu or press the **EXIT/** button to exit the main menu.

OSD OPERATION

VIDEO menu options

Picture Mode

Select Picture Mode in PICTURE menu.
(Cycles among picture display modes: Standard, Dynamic, Soft, Personal.)
You may select the picture mode directly by pressing **P.MODE/** button.

TIPS: You can press **P.MODE/** button on the remote control to select the Picture Mode directly.

Contrast

Controls the difference between the brightest and darkest regions of the picture.
After adjust the value you want, press **MENU/** button to return to the preview MENU.

Brightness

Controls the overall brightness of the picture.

Color

Control the color.

Tint

Controls the tint.

Sharpness

Increase this setting to see crisp edges in the picture; decrease it for soft edges .

Color Mode

Cycles among color modes: Normal, Warm, Cool.

OSD OPERATION

AUDIO menu options

Press **MENU** button on the front panel or **MENU/** on the remote control to display the main menu.

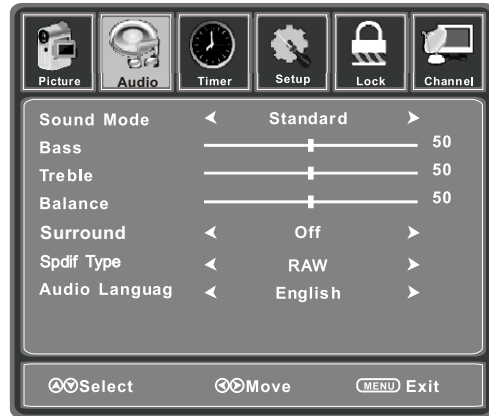

1. Press the ◀ / ▶ button to select SOUND in the main menu.
2. Press the ▼ / ▲ button to select the option that you want to adjust in the SOUND menu.
3. Press the ◀ / ▶ button to adjust.
4. When you are satisfied with your adjustment, press the **MENU/** button to return to the previous menu or press the **EXIT/** button to exit the main menu.

Sound Mode

Allows you to select among: Standard, Music, Movie and Personal.
You may select the sound mode directly by pressing **S.MODE/** button.

TIPS: You can press **S.MODE/** button on the remote control to select the Sound Mode directly.

Bass

Controls the relative intensity of lower pitched sounds.

Treble

Controls the relative intensity of higher pitched sounds.

Balance

To adjust the balance of the left and right sound track, or turn off the volume of the left and right sound track.

Surround

Allows you to turn on or off the surround.

Spdif Type

Adjust spdif output type: RAW and PCM.

Audio Language

Allows you to select audio languages among: English, French and Spanish.

OSD OPERATION

Timer Menu Options

Press **MENU** button on the front panel or **MENU/** on the remote control to display the main menu.



1. Press to select TIMER in the main menu.
2. Press to select your option what you want to adjust in the TIMER menu.
3. Press the ◀ / ▶ button to adjust.
4. When you are satisfied with your adjustment, press the **MENU/** button to return to the previous menu or press the **EXIT/** button to exit the main menu.

Sleep Timer

Select the sleep time to put automatically the TV in standby mode.

Allows you to set up the sleep timer among:

5min, 10min, 15min, 30min, 45min, 60min, 90min, 120min, 180min, 240min and off.

Also you can select the sleep time by pressing **SLEEP/** button repeatedly.

Time Zone

Allows you to set up the sleep timer among: Pacific, Alaska, Hawaii, Eastern, Central and Mountain.

Daylight Saving Time

Allows you to turn on or off the daylight saving time.

Clock

To display the time.

OSD OPERATION

Setup menu options

Select TV source as an example. (Press **SOURCE/** button to select TV mode).

NOTE: SETUP menus are different for different input sources, if the input source is selected HDMI / VGA and there are no relative input signal, SETUP menu will be unavailable.

SETUP menu of TV input:



1. Press the **POWER/** button to turn the LCD TV on.
2. Press the **MENU/** button on the remote control to display the Main menu, and use the **◀ / ▶** button to select the SETUP.
3. Use the **▼ / ▲** buttons to highlight an individual SETUP option, use the **◀ / ▶** buttons to change the setting, and press the **MENU/** button to exit.

The SETUP menu includes the following options:

Menu Language

Allows you to select menu language among: English, Français and Español.

Transparency

Allows you turn on or off the transparency function.

Zoom Mode

Allows you to select the zoom mode among: Normal, Cinema, Wide and Zoom.

Noise Reduction

Allows you to select the noise reduction mode among: Strong, Off, Weak, Middle.

DLC

Dynamic Luminance control.

OSD OPERATION

Setup menu options

Advance

Input PC signal first, then press **SOURCE/** button to select VGA mode, press **▶** button to confirm.

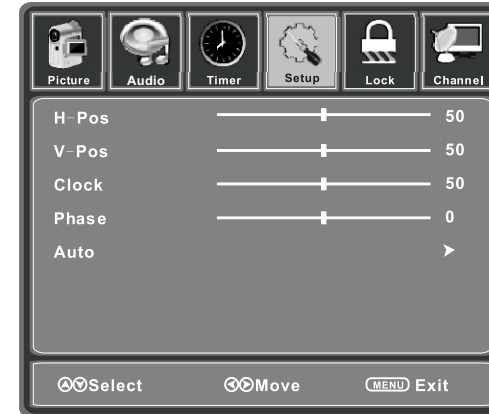

H-Position

Allow you to use **◀ / ▶** button to adjust the H Position.

V-Position

Allow you to use **◀ / ▶** button to adjust the V Position.

Clock

Allow you to prolong the image.

Phase

Allow you to adjust the definition.

Auto

Select "Auto" and press **▶**, the unit will automatically adjust all items to achieve a best effect.

Close Caption

Use Down button to highlight the Close Caption item, then press **▶** button to enter into the following menu.

CC Mode

Allows you to select the CC Mode among: On, Off and CC on Mute.



OSD OPERATION

Setup menu options

Basic Selection

Allows you to select the basic selection among: CC1, CC2, CC3, CC4, Text1, Text2, Text3 and Text4.

Advanced Selection

Allows you to select the advanced selection among: Service1, Service2, Service3, Service4, Service 5 and Service 6.

Option

Use ▼ button to highlight the "Option" item, then press ► button to enter into the following menu.



Use ▼ / ▲ buttons to highlight the desired item, and use ◀ / ▶ buttons to select.

Restore Default

Restores all settings in SETUP menu to factory settings.



OSD OPERATION

Lock menu options

Select TV source as an example. (Press **SOURCE**/ button to select TV mode).

1. Press the **POWER**/ button to turn the LCD TV on.
2. Press the **MENU**/ button on the remote control to display the Main menu, and use the ◀ / ▶ buttons to select the LOCK.
3. Use the ▼ button to highlight the "Enter Password" item, use the numeric keys to input 4-digital password. After you that, the screen will display the junior menu. After settings, press **MENU**/ button to exit.

NOTE: The factory password is 0000.

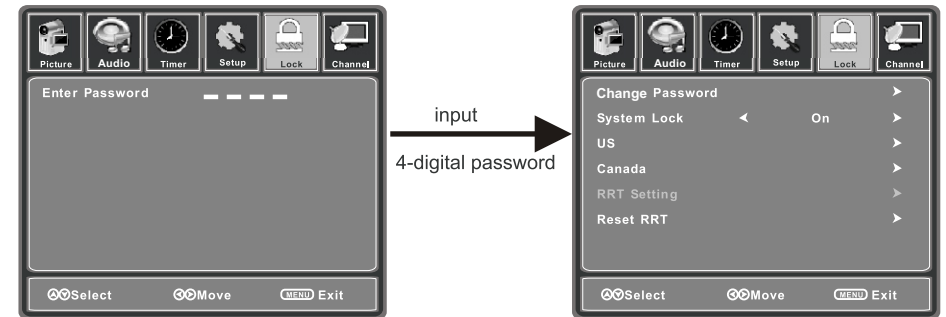

The LOCK menu includes the following options :

Change Password Default

Use ▼ button to select the "Change Password" item, then press ► button to enter into the following menu.



Input the new 4-digital password and input it again to confirm.

System Lock

Allows you to turn on or off the system lock.

If you turn off the system lock, then the following items(US, Canada, RRT Setting and Reset RRT) will unable to use.

OSD OPERATION

Channel menu options

1. Press ▲ and ▼ to select Program Edit in SETUP menu.
2. Press ▲ and ▼ to enter into the sub menu, a channel list will display.
3. Press ▲ and ▼ to select the channel in the list which you would like to see.
4. Press ► to perform your selection.
5. Press ▲ and ▼ to select the location you would like to place the channel.
6. Press ◀ to perform your selection.
7. After completed, press **MENU**/ [Menu] to return to the previous menu or press **EXIT**/ [Exit] to exit.

The CHANNEL menu includes the following options :



Air/Cable

Allows you to select antenna between Air and Cable. If you select "Cable", the following items(Favorite, Show/Hide, Channel NO., Channel Label and DTV Signal) are unable to use.

Auto Scan

Use ▼ button to highlight the "Auto Scan" item, then press ► button to enter into the following menu.

If you select "Air" as input signal in Antenna item, you can press ► button to search the channels automatically.

The receivable channels will be stored automatically.

When searching channels, press **MENU**/ [Menu] to stop.

OSD OPERATION

Channel menu options

Favorite

Allows you to add these channels which you desired as the favorite channels. Use ▼ / ▲ button to highlight the "Favorite" item, then press ► button to enter into the following menu.

Use ▼ / ▲ button to highlight the desired item, then press ENTER button to add or remove the highlighted channel as favorite.

Show / Hide

Allows you to show or hide the channels.

Use ▼ / ▲ button to highlight the "Show / Hide" item, then press ► button to enter into the following menu.

Use ▼ / ▲ button to highlight the desired item, then press ENTER button to show or hide the highlighted channel.

Channel No.

Display the number of current channel.

Channel Label

Display the label of current channel.

DTV Signal

Display the quality of current DTV signal.

APPENDIX

TROUBLESHOOTING

The Symptom of Trouble

Attempt the following steps to diagnose the symptom you have seen. If the symptom couldn't be corrected, please contact the dealer.

| Symptom | Possible causes | Correct measures |
|--|--|--|
| There are spots on the screen, and the sound is not clear when you watch TV. | <ol style="list-style-type: none"> 1. The antenna cables may be disconnected. 2. The antenna cables may be disconnected or cankered. 3. The antenna cables may be weak. 4. The weather is bad. 5. The transmitter is wrong. | <ol style="list-style-type: none"> 1. Connect antenna cables again or change the plug. 2. Connect antenna cables again or change new cables. 3. Adjust antenna again. 4. There is no need to correct. 5. Check with local operator. |
| The picture is doubled or tripled, but sound is good. | <ol style="list-style-type: none"> 1. The antenna cables may be weak. 2. The television could not tune correctly. 3. The weather is bad 4. The transmitter is wrong. 5. Television input incorrectly. | <ol style="list-style-type: none"> 1. Adjust antenna again. 2. Search channels again or adjust television. 3. There is no need to correct. 4. Check with local operator. 5. Check the outside devices. |
| Disturb Intermittent | Your unit is being affected by other television, automobiles, fluorescent lamps, portable radio. | Check the shield contains of television and put the television as far away as possible through cables. |
| No picture & No sound | <ol style="list-style-type: none"> 1. Television is under AV mode. 2. The picture and volume are set to minimum. 3. The television is under sleep mode or electricity-saving mode. | <ol style="list-style-type: none"> 1. Check the picture/sound control (enter main menu). 2. Make sure power in on. |



NOTE : Consumer should not repair by yourself, high-voltage is in unit, please request professional worker to repair if meet trouble.

APPENDIX

TROUBLESHOOTING

Non-defect Judgment

Attempt the following steps to diagnose the symptom you have seen. If the symptom couldn't be corrected, please contact the dealer.

| Phenomena | Check Parts |
|---------------------------------------|--|
| The display monitor's panel goes hot. | LCD TV takes inside lighten phosphor. It may increase the temperature of the screen in some occasions. It's not a defect. |
| Unusual dots | Black dots and Bright points may appear on the LCD screen. This is a structural property of the LCD panel and is not a defect. |
| Stripes on screen | Adjust the impulse phase may decrease stripes. (RGB in) |
| Flicker fluctuate (only in PC source) | <ol style="list-style-type: none"> 1. Frequency from PC is below 85Hz, enhance it. But the picture may be less bright. 2. Turn on the upright filter. But it may descend the upright resolution. |
| The top of the monitor gets hot. | It may occur during long-time working. It's not a defect. |

APPENDIX

PRODUCT SPECIFICATION

| | | | |
|----------------------------|---|------------------|-------------------|
| Model | | LCD2603A | |
| Resolution | | 1366 X 768 | |
| Viewing size(mm) | | 575.8 X 323.7 | |
| PC best Mode | | 1360 X 768 @60Hz | |
| Sound output | | 10W +10W 8Ω | |
| Power consumption | | < 90W | |
| Stand by power consumption | | < 2W | |
| Power input | | AC100~240V | |
| Environment conditions | Temperature | Work: 5°C-35°C | Store: -15°C-60°C |
| | Relative humidity | Work: 20%-80% | Store: 20%-90% |
| PC input (VGA) | RGB Input impedance: 75 Ω RGB Input range: 0.7±0.15Vp-p RGB Input supported format: support resolution 1360X768 (60Hz) Audio (L/R) Input impedance: 20K Ω Audio (L/R) Input range: 500mVrms | | |
| Radio frequency (RF) | Input impedance: 75 Ω (not balance) Incept system: NTSC, ATSC. | | |
| YPbPr input | Y, PB/ CB, PR/CR Input impedance: 75 Ω Y, PB/ CB, PR/CR Input range: Y: 1 ± 0.3 Vp-p PB/PR (CB/CR): 0.7 ± 0.3 Vp-p Audio(L/R) Input impedance: 20k Ω Audio(L/R) Input range: 500mVrms Input supported format: 480i, 480p, 576i, 576p, 720p, 1080i, 1080p | | |
| Video input (AV) | CVBS input impedance : 75Ω CVBS input range : 1±0.3Vp-p Audio(L/R) input impedance : 20KΩ Audio(L/R) input range : 500mVrms CVBS input supported format : PAL, NTSC | | |
| HDMI input | Input supported format: 480i, 480p, 576i, 576p, 720p, 1080i, 1080p | | |



26" ATSC/NTSC
SYSTEM LCD TÉLÉ
MANUAL DE L'UTILISATEUR

LCD2603A

LIRE ATTENTIVEMENT AVANT DE FONCTIONNEMENT



SOMMAIRE

CONTENUS

| | |
|---------------|----|
| CONTENUS..... | 01 |
|---------------|----|

ACCESSORIES

| | |
|-------------------|----|
| ACCESSORIES | 02 |
|-------------------|----|

CONSIGNE DE SECURITE

| | |
|---------------------------|-------|
| CONSIGNE DE SECURITE..... | 03~07 |
|---------------------------|-------|

INTRODUCTION

| | |
|---|-------|
| CONTROLE..... | 08 |
| OPTIONS DE CONNEXIONS..... | 09 |
| FONCTIONS PRINCIPALES DE LA TELECOMMANDE..... | 10~11 |
| INSTALLATION DE BATTERIES..... | 12 |

INSTALLATION

| | |
|----------------------------|----|
| INSTALLATION DEBOUT | 13 |
| INSTALLATION DEBOUT | 14 |
| NOTES D'INATALLATION | 15 |

CONNEXIONS ET MIS EN PLACE

| | |
|--|----|
| CONNEXION DES ANTENNES | 16 |
| CONNEXION DES EQUIPEMENTS EXTERNES | 17 |
| CONNEXION PC | 18 |
| CONNEXION HDMI | 18 |
| CONNEXION YPbPr | 19 |
| CONNEXION DES ECOUTEURS | 19 |

OPERATION DE BASE

| | |
|---|----|
| MIS EN MARCHÉ DE LA TV | 20 |
| AJUSTEMENT DU VOLUME | 20 |
| SELECTION DE PROGRAMMES | 20 |
| DUREE DE MISE EN VEILLE | 21 |
| FONCTION DE RETOUR..... | 21 |
| INTERRUPTEUR DE LA SORTIE DE SOURCE | 21 |

OPERATION OSD

| | |
|---------------------------------|-------|
| COMMENT UTILISER L'OSD..... | 22 |
| Options de menu VIDIO | 22~23 |
| Options de menu AUDIO | 24 |
| Temps menu options..... | 25 |
| Installation menu options | 26~28 |
| Serrure menu option..... | 29 |
| Channel menu options | 30~31 |

ANNEXE

| | |
|---------------------------------|-------|
| DÉPANNAGE | 32~33 |
| SPECIFICATION DE PRODUITS | 34 |

ACCESSORIES

Veiller à ce que les accessoires suivants sont inclus avec votre téléviseur. Si un accessoire est manquant, s'il vous plaît contactez le vendeur auprès duquel vous avez acheté le produit.

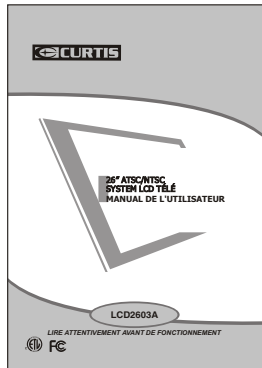

Manuel de l'utilisateur



Batteries(AAA)

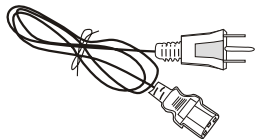

Cordon d'alimentation



Télécommande

CONSIGNE DE SÉCURITÉ

C'est un symbole d'avertissement. Si les utilisateurs ignorent cet avertissement, il peut y avoir des dommages personnels ou même la mort due à un fonctionnement incorrect. Il s'agit d'un symbole d'ATTENTION. Si les utilisateurs ignorent cet avertissement, il peut y avoir des dommages à la personne ou à l'appareil en raison d'une.

Ce téléviseur LCD est conçu et fabriqué en conformité avec les normes de sécurité internationales, ainsi que d'autres équipements électriques, toutes les consignes de sécurité et de fonctionnement doivent être lues avant d'utiliser l'appareil.

Sur les symboles

Ce manuel comprend les différents types de symboles. Pour garantir une bonne utilisation, et éviter un danger pour les utilisateurs et les autres, les présentations suivantes doivent être respectées.



C'est un symbole d'avertissement. Si les utilisateurs ignorent cet avertissement, il peut y avoir des dommages personnels ou même la mort due à un fonctionnement incorrect.



Il s'agit d'un symbole d'ATTENTION. Si les utilisateurs ignorent cet avertissement, il peut y avoir des dommages à la personne ou à l'appareil en raison d'une.

Sans l'opération lorsque des problèmes se produisent

Lorsqu'un phénomène anormal se produit, comme la fumée, l'odeur, pas d'image, pas de voix, la voix plus lourde, des dommages de pièces ou de câble, et de la liquide à l'intérieur ou d'autres choses, il pourrait y avoir un incendie ou un choc électrique. Dans de telles occasions, s'il vous plaît débranchez le téléviseur, assurez qu'il n'y a pas de fumée ou d'odeur, et prenez un contact avec le fournisseur. NE PAS le réparer par vous-même, or, il pourrait blesser le corps humain.

Sans l'entrée de liquide ou d'objets

Il y aurait un incendie ou un choc électrique si la liquide ou d'autres objets pénètrent dans l'appareil. S'il vous plaît accordez plus d'attention à vos enfants. Si cela se produit, s'il vous plaît débranchez le téléviseur, assurez qu'il n'y a pas de fumée ou d'odeur, et prenez le contact avec le fournisseur.

- Garder la TV hors de la pluie et l'humidité.
- Ne pas mettre de liquide, incluant les vases à fleurs et les bateaux remplis de produits chimiques ou de l'eau etc. dessus en haut de la TV ou autour de lui.
- Ne pas installer le métal ou les matière inflammables sur le dessus de la TV ou autour de lui.



CONSIGNE DE SÉCURITÉ

Ne pas supprimer ou jeter la TV

Il existe la haute tension à l'intérieur de la télévision, qui pourrait causer un incendie ou un choc électrique lors de la réparation.

- NE PAS retirer le couvercle (ou dos).

Sans vibration ou concussion sur la TV

Cet appareil ne doit pas être exposé à des égouttements ou cassé. L'utilisation continue peut provoquer un incendie ou un choc électrique. Si le panneau est brisé, débranchez la TV, et prenez le contact avec le fournisseur.

Régler la TV sur le lieu équilibre

Il y aura des dommages si la TV tombe ou casse.

- Ne pas installer la TV dans la surface inégale, oblique, instable.

Ventilation

Ne pas interférer la ventilation adéquate lorsque la TV est en fonctionnement ou vient d'être débranché, ou l'affichage peut être abîmé ou de la vie raccourcie à cause de la surchauffe. En vue de maintenir une ventilation adéquate, laissez un dégagement de 10 pouces de chaque côté de la paroi.

- Ne pas installer n'importe quel objet autour des ouvertures de la ventilation de l'appareil.
- Ne pas bloquer les ouvertures de la ventilation.
- Ne pas inverser l'écran.
- Ne pas couvrir l'appareil avec nappe.
- Ne pas installer l'appareil sur le tapis, le drap et la couverture ou à proximité du rideau.

Sources d'alimentation

Les sources d'alimentation inaptes peuvent provoquer un incendie ou un choc électrique. L'appareil doit être connecté à une alimentation du type décrit dans les instructions de fonctionnement ou comme indiqué sur l'appareil.

- Les cordons d'alimentation doivent s'adapter à la prise de la douille.

Connexion du cordon d'alimentation

La mauvaise connexion du cordon d'alimentation peut causer un incendie ou un choc électrique.

- Ne pas toucher le câble avec les mains mouillées.
- Vérifier les joints s'ils sont propres (pas de poussière) avant l'utilisation. S'ils ne le sont pas, faites le ménage avec le tissu sec et doux.
- Fixer le cordon d'alimentation fermement à la prise de la douille pour éviter de devenir flexible, ou il peut produire un défaut de fonctionnement.
- Ne pas couper le cordon, il peut abaisser la performance. Si vous voulez le prolonger, faites un cordon approprié ou obtenez un contact avec le fournisseur.
- Si vous voulez changer le fusible dans la fiche du connecteur, le changez avec la même résistance et le modèle.

CONSIGNE DE SÉCURITÉ

Connexion à la terre

Cet appareil doit être connecté à la prise de la douille avec une connexion de la terre protectrice. Si la fiche fournie ne rentre pas dans la prise, consultez un électricien pour remplacer la prise obsolète. Prenez soin du cordon, il pourrait y avoir un incendie ou de choc électrique dus à la rupture de câble. Assurez-vous que le cordon ne serait pas trop chaud, pressé ou tendu. Si des problèmes ont lieu sur le cordon (la ficelle du centre surgit ou le câble se brise), s'il vous plaît, contactez avec le fournisseur.

- Ne jamais laisser des objets lourds tels que la télévision elle-même s'installer sur le cordon d'alimentation. Ne pas couvrir le cordon avec la nappe, il peut vous conduire à mettre des objets lourds sur le cordon du à l'ignorance.
- Lors de la suppression de la fiche d'alimentation de la prise de courant, toujours tenir la prise, ne jamais tirer par le cordon.
- Ne pas placer le cordon à côté des appareils de chauffage.
- Ne pas toucher la prise juste après qu'il soit débranché, afin d'éviter un choc électrique.
- Ne pas toucher la prise lors de la foudre.
- Ne pas laisser le cordon devenir noué ou enchevêtré.
- Assurer que le cordon d'alimentation ne sera pas piétiné ou pincé, en particulier au niveau des prises, des prises de courant commodes et au lieu où ils sortent de l'appareil.

Traiter les batteries soigneusement

- L'élimination incorrecte des batteries peut causer un incendie ou un dommage à l'homme, et même une explosion.
- Ne pas jeter les batteries dans le feu ou l'eau.
- Garder les batteries loin du feu ou de la chaleur.
- Ne pas récupérer les piles avec des pinces métalliques.
- Conserver les piles dans un lieu frais et sec.
- Mettre les batteries à la marque (+) et (-) dans le compartiment de batterie.
- Ne pas charger, démonter ou joindre les batteries.
- Ne pas serrer les batteries.
- Utilisez les batteries qui sont désignées dans le manuel de l'utilisateur.
- Nettoyez les substances dans les batteries, si elles tombent en panne, et changez une nouvelle paire. Si les substances collent à vos vêtements, nettoyez avec de l'eau tout complètement.
- Traiter les batteries usées en respectant la législation locale.

Garder la TV loin de l'humidité et de la poussière

Si vous mettez l'appareil dans un environnement humide ou avec la poussière, il pourrait provoquer un incendie ou un choc électrique en raison de noir de fumée ou de gaz érosif.

- Ne pas installer la TV dans la cuisine, les endroits à proximité des appareils de chauffage ou les lieux de noir de fumée et de l'humidité. La chaleur de haute température peut affecter l'affichage ou d'autres composants, et provoquer la distorsion, la fusion, et le feu.
- Ne pas installer la TV, la télécommande, ou d'autres composants sous le soleil ou près des appareils de chauffage.
- Ne pas installer la TV où la différence de température est grande.

Cordon d'alimentation

Tirez de la fiche de la prise d'alimentation lorsque vous n'utiliserez pas le téléviseur pour une période prolongée.

- Avant le nettoyage, éteignez la TV et débranchez le cordon d'alimentation. Or, il pourrait provoquer un incendie ou un choc électrique.

CONSIGNE DE SÉCURITÉ

Ne pas installer la TV dans les lieux ci-dessous:

- Sous le soleil ou près des appareils de chauffage.
- Endroits où la différence de température est grande.
- Lieux avec une ventilation mauvaise.
- Lieux près du feu.
- Lieux humides tels que salle de bains.
- Lieux où l'homme marche fréquemment ou lieux où sont grandement tremblants.
- PEndroits ou déséquilibrés.

Regarder la TV

Regardez la télévision à l'intérieur où il y a une bonne luminosité. Assurez-vous que la lumière du soleil ne tombe pas directement sur l'écran d'image. Relaxez-vous vos yeux de temps en temps en prenant des repos.

Comment nettoyer l'écran d'image

Avant le nettoyage, éteignez la TV et débranchez le cordon d'alimentation. Ne pas frapper ou gratter l'écran avec de fortes et dures objets. Nettoyer l'écran avec un chiffon doux imbibé d'eau tiède. Un savon doux peut être utilisé si l'écran est très sale. Sécher l'écran avec un chiffon doux après le nettoyage.

Comment nettoyer la TV

Nettoyer la TV et le panneau de contrôle avec un chiffon doux. Un savon doux peut être utilisé si l'écran est très sale. Sécher-les avec un chiffon doux après le nettoyage. Choisir le bon détergent, or, il pourrait causer la fade de la télévision ou l'éraflure ou la fissure.

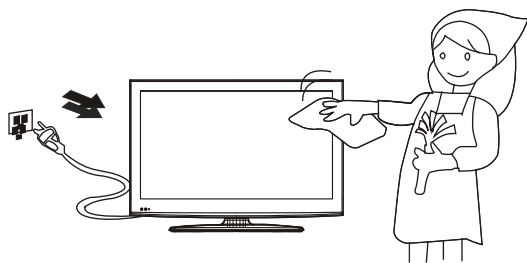

Eviter le récepteur sans fil

Cette TV est conçu pour se conformer à la norme de l'IME (interférence électrique magnétique) pour éviter les problèmes du récepteur sans fil.

- Mettre la TV loin du récepteur sans fil.
- Ajuster l'antenne sans fil pour éviter les interférences sur la TV.
- S'assurer que la TV est hors d'une interférence sans fil.
- L'antenne doit utiliser la ligne coaxiale.
- Éteindre tous les équipements, à l'exception de la télévision pour vérifier si la TV interfère le récepteur sans fil.
- Si le problème se produit, vérifiez toutes les notes ci-dessus.

CONSIGNE DE SÉCURITÉ

Notes de la connexion de câble

- S'assurer que tous les câbles, y compris la fiche de connecteur, les lignes prolongées, et la câble de connexion entre les équipements sont spécifiés par le fabricant. Avant de changer la connexion, mettez l'appareil hors tension et débranchez le cordon d'alimentation.
- Le cordon d'alimentation ne doit pas être la même que d'autres équipements.
- Utiliser la fiche avec une connexion protectrice à la terre.

Notes du Transport

Manipulez avec soin pendant le transport. En outre, utilisez le carton et la matière d'enveloppe originale, or, il peut endommager la TV. Gardez le carton et la matière d'enveloppe originale.

Manipuler la télécommande avec précaution

mpacts sur la télécommande mai conduire à des problèmes.

- S'il vous plaît ne pas jeter la télécommande.
- Ne placez pas d'objets lourds sur la télécommande.
- Le capteur de la télécommande ne fonctionnera pas si la lumière, comme la lumière du soleil ou de l'éclairage intérieur lumineux tomber directement sur elle. Assurez-vous qu'il n'y ait pas d'ingérence de sans-fil, ou mai, il provoque une distorsion de l'image ou de bruit inhabituel. Il ne devrait, comme les équipements de téléphonie mobile ou de récepteur sans fil.

Notes sur l'installation

- Ne jamais utiliser des vis en bois et des supports pour fixer en place. Utiliser ceux qui sont spécifiés par le fabricant.
- Utiliser uniquement le chariot, le stand, le trépied ou la table spécifiés par le fabricant ou vendus avec l'appareil. Lorsque vous utilisez un chariot, soyez prudent lorsque vous déplacez l'appareil sur le chariot pour éviter les blessures en cas de renversement.
- Suivez toutes les instructions de fonctionnement sur le montage sur le mur ou au plafond.
- Utilisez uniquement les fixations / accessoires spécifiés par le fabricant.
- Si vous avez des questions sur l'installation, le fonctionnement ou la sécurité, appelez le fournisseur.

Autres Notes

- Jetez l'appareil avec le respect de la législation locale.
- Attention à tous les équipements électriques.

INTRODUCTION

CONTROLE

Ce manuel explique les fonctions disponibles sur le modèle de 26 pouces LCD TV.

- Il s'agit d'une représentation simplifiée d'un panneau avant. Ici ce qui est montré peut être un peu différent de celui de votre TV.

Contrôle du panneau avant

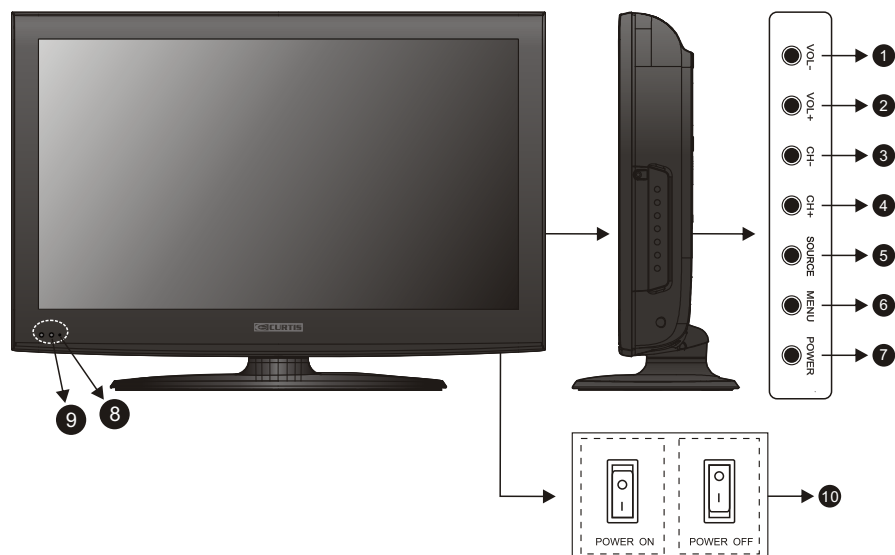

- (01): (VOL-) Appuyez sur la touche de volume - pour atténuer le volume.
(02): (VOL +) Appuyez sur la touche de volume + pour augmenter le volume.
(03): (CH-) Appuyez sur la touche pour marcher en avant le canal.
(04): (CH +) Appuyez sur la touche pour faire marcher en arrière le canal.
(05): (SOURCE) Appuyez sur le bouton pour sélectionner la source AV ou la source TV.
(06): (MENU) Appuyez sur le bouton pour afficher le menu OSD.

Lorsque le menu OSD est , appuyez sur ce bouton pour quitter le menu.

- (07): (POWER) Appuyez sur le bouton pour la mode mis en veille.
(08): Indicateur.
(09): Fenêtre du capteur de télécommande.

(10): (Interrupteur d'alimentation) Marche/ Arrêt d'alimentation

INTRODUCTION

OPTIONS DE CONNEXION

C'est le panneau arrière de TV LCD

- Il s'agit d'une représentation simplifiée d'un panneau arrière. Ici ce qui est montré peut être un peu différent de celui de votre TV.

Connexion de panneau arrière

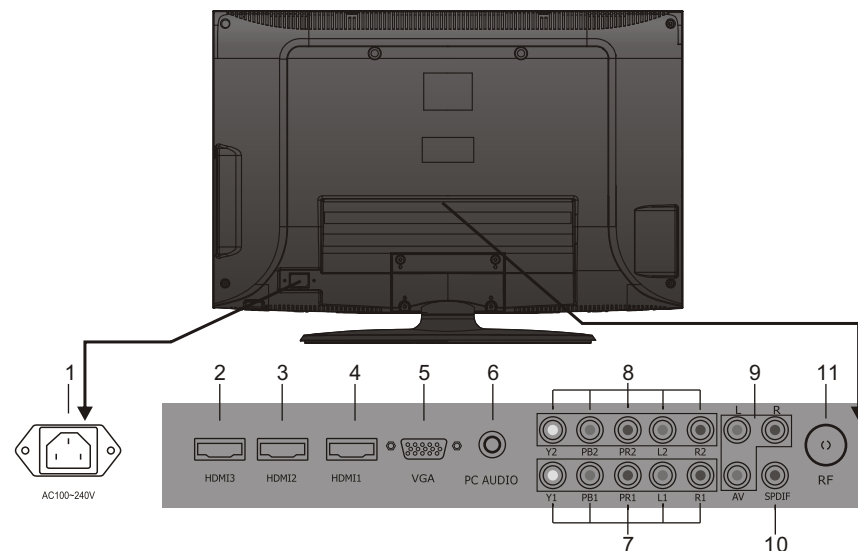

- (01) AC100~240 V: Connecter le cordon d'alimentation à AC 100~240 V avec cette entrée.
(02) Entrée HDMI3: Connectez le signal HDMI3.
(03) Entrée HDMI2: Connectez le signal HDMI2.
(04) Entrée HDMI1: Connectez le signal HDMI1.
(05) Entrée VGA: Connectez un signal de sortie PC VGA.
(06) Entrée AUDIO PC: Connectez un signal de sortie audio PC.
(07) Entrée vidéo YPBPR1: Connectez la sortie de l'image composante de votre appareil audio/vidéo ici. Branchez ensuite la sortie audio de votre appareil audio/vidéo à la R1 et L1.
(08) Entrée vidéo YPBPR2: Connectez la sortie de l'image composante de votre appareil audio/vidéo ici. Branchez ensuite la sortie audio de votre appareil audio/vidéo à la R2 et L2.
(09) Entrée AV Vidéo: Connectez la sortie vidéo composite de votre appareil AV et de connecter la sortie audio de votre appareil audio / vidéo à la R et L.
(10) SPDIF: Sortie audio un signal de sortie.
(11) RF: Entrée antenne (75 ohm).

Note: Examinez les manuels de ces équipements externes avant de les connecter à la télévision éteignez la TV lors de la connexion d'autres équipements jusque l'ensemble de la connexion est correcte.

INTRODUCTION

FONCTIONS PRINCIPLES DE LA TELECOMMANDE

- (1) Bouton POWER: Brancher la TV de l'alimentation puissance ou à l'extérieur au pouvoir.
- (2) Bouton AUTO: Appuyez sur pc image source à réglage automatique.
- (3) Bouton MUET: Pressez à éliminer ou à rétablir le son de la TV.
- (4) Bouton MODE d'image: Appuyez sur pour sélectionner l'image en mode preset.
- (5) Bouton MODE de son: Appuyez sur ce bouton pour sélectionner le mode de son bouton.
- (6) Bouton ASPECT: Appuyez sur ce bouton pour sélectionner l'image en mode 4:3, 16:9 etc
- (7) Bouton DISPLAY: Appuyez sur ce bouton pour afficher l'état actuel, la chaîne TV, la source d'entrée.
- (8) Boutons numériques: Appuyez sur les boutons pour l'accès direct aux chaînes de télévision.
- (9) Boutons $\leftarrow \rightarrow$: Appuyez sur ce bouton pour revenir au canal précédent.
- (10) Boutons \leftarrow : appuyez sur le bouton pour l'entrée directe dans le programme à chiffres 2 ou chiffre 3.
- (11) Bouton MENU: LCD menu.
- (12) Sortie: Quitter le menu OSD (sur l'écran d'affichage).
- (13) Bouton SOURCE: Appuyez sur bouton pour afficher toutes les sources d'entrée
- (14) Bouton SOMMEIL: mettez la durée du sommeil.
- (15) Bouton "▲": lorsque le menu OSD est en marche, appuyez sur ce bouton pour faire marcher le foyer de sélection en haut ou changer la disposition.
- (16) Bouton "▼": lorsque le menu OSD est en marche, appuyez sur ce bouton pour faire marcher le foyer de sélection en bas ou changer la disposition.
- (17) Bouton "◀": Lorsque l'OSD menu est en marche, appuyez sur ce bouton pour déplacer la sélection à gauche ou à confirmer les paramètres.
- (18) Bouton "▶": Lorsque l'OSD menu est en marche, appuyez sur ce bouton pour déplacer la sélection à droite ou à confirmer les paramètres.
- (19) Bouton « entrée » appuyez sur ce bouton pour confirmer l'opération.

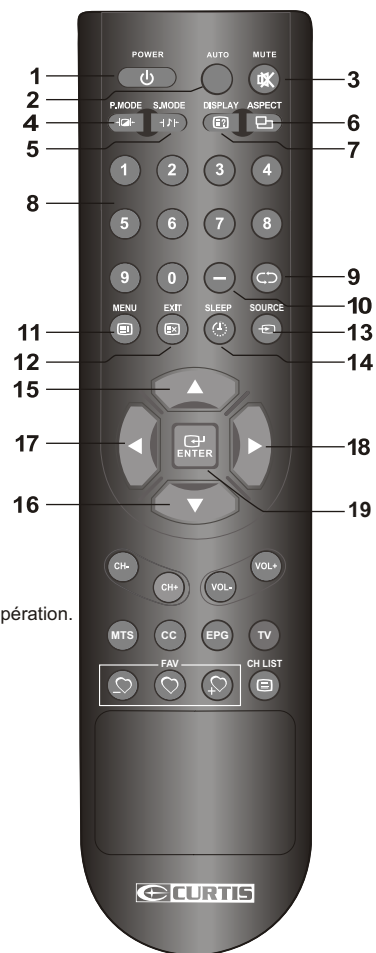

INTRODUCTION

FONCTIONS PRINCIPLES DE LA TELECOMMANDE

- (20) Bouton CH-: Changez la chaîne en avant.
- (21) Bouton CH +: Changez la chaîne en arrière.
- (22) Bouton VOL-: Permet d'augmenter le volume.
- (23) Bouton VOL +: Permet d'atténuer le volume.
- (24) Bouton MTS: Appuyez sur ce bouton pour sélectionner les chaînes audio.
- (25) Bouton CC: Appuyez sur ce bouton pour afficher le sous-titrage.
- (26) Bouton EPG: Entrer un guide électronique des programmes.
- (27) Bouton TV: Appuyez sur ce bouton pour sélectionner l'entrée TV.
- (28) FAV- bouton: Changements à la Favorite canaux; Appuyez sur pour passer au chapitre suivant / piste sous le mode DVD
- (29) FAV bouton: Switch mis entre la coutume "Favorite list"; Appuyez sur pour rechercher vers l'arrière sous le mode DVD
- (30) FAV + bouton: Permet de changer la place des chaînes favorites; Appuyez sur pour passer au chapitre précédent ou de la plage sous le mode DVD
- (31) CH LIST bouton: TÉLÉVISION Channel List bouton.



INTRODUCTION

INSTALLATION DES BATTERIES

- (1) Ouvrir le couvercle du compartiment à batterie à l'arrière
- (2) Insérer les deux batteries de 1.5 V de type AAA en suivant correctement la polarité
- (3) Fermer le couvercle du compartiment à batterie à l'arrière

Notes sur l'utilisation de batterie

L'utilisation de batteries de mauvais type peut causer la fuite de produits chimiques et / ou l'explosion.

Notez les points suivants:

Toujours s'assurer que les batteries sont insérées avec les bornes positives et négatives dans la bonne direction, comme indiqué dans le compartiment à batterie.

De différentes batteries ont des caractéristiques différentes. Ne pas mélanger différents types. Ne mélangez pas les anciennes et les nouvelles.

La mélange de l'ancien et du nouveau réduira la durée de vie e de la batterie et / ou causera la fuite de produits chimiques de batteries usées.

Lorsque les batteries ne fonctionnent pas, remplacez-les immédiatement. La fuite de produits chimiques dans les batteries peut provoquer une irritation du peau. Si le produit chimique en question suinte de la batterie, essuyez-le immédiatement avec un chiffon sec. En raison de différentes conditions de stockage, la durée de vie de la batterie pour les batteries fournies avec votre unité serait raccourcie. Si la télécommande n'est pas utilisée pendant une longue période de temps, retirez les batteries.

Note sur l'utilisation de la télécommande

Si la télécommande n'est pas utilisée pendant une longue période de temps, retirez les batteries.

Notes sur l'utilisation de la télécommande.

Ne pas frapper ou jeter la télécommande.

Ne pas exposer la télécommande aux liquides et ne pas la placer en milieu humide.

Ne pas installer ou placer la télécommande sous la lumière directe du soleil.

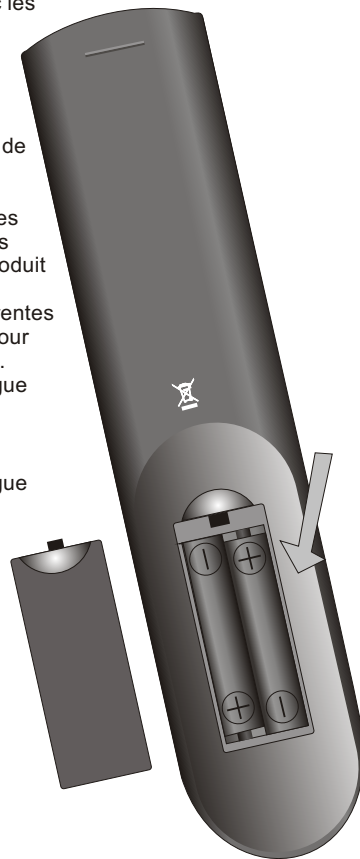

INSTALLATION

INSTALLATION STANDARD

- La TV peut être installée de différentes manières comme par exemple sur un mur, ou sur table de travail, etc..

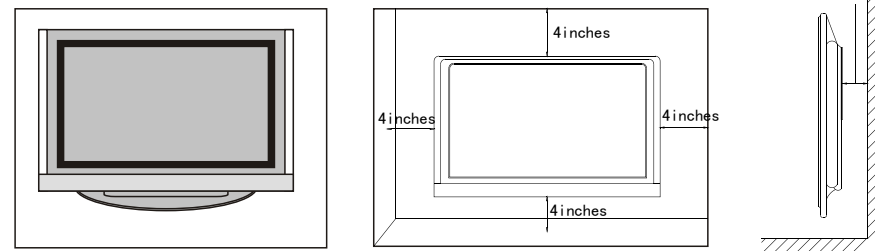

- La TV conçue peut être montée horizontalement.

Assurez-vous que vous connectez le câble de terre pour éviter d'éventuels chocs électriques. Si les méthodes de terre ne sont pas possibles, faire appel à un électricien qualifié pour installer un disjoncteur.

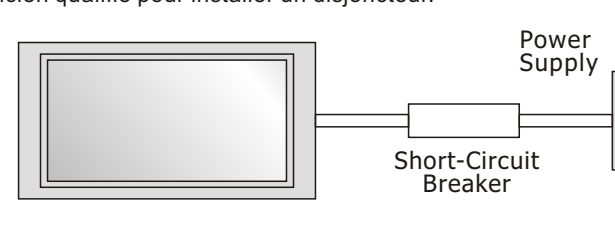

Ne tentez pas de mettre l'unité sur la terre en la connectant à des fils de téléphone, à des tiges d'allégement ou à des conduites de gaz.

- a. **installation sur la table de travail piédestal**
C'est le moyen défaut de l'installation de la TV.

INSTALLATION

INSTALLATION DEBOUT

b. Montage sur le mur: installation horizontale

- (1) Fixez le support mural avec les boulons (les boulon ne sont pas fournis en tant que parties du produit, il doit acheter séparément sur le mur. Ajuster la hauteur du support qui est monté sur le mur. Le support mural est une dimension normale.

Voir la position de la paroi entre les boulons du support comme la figure de boulons suivant: . La dimension réelle du support mural devrait s'accorder avec les produits. Les instructions de l'installation détaillées sont disponibles auprès de votre fournisseur, voir le montage du support sur le mur incliné et la guide d'installation et de configuration.

La position des boulons du support mural

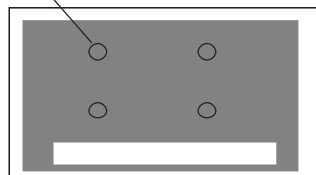

- (2) Retirez le socle de la télévision quand installer la TV sur un mur comme suit:



- (3) Pour une bonne ventilation, permettre un dégagement de 4 "de chaque côté du mur.

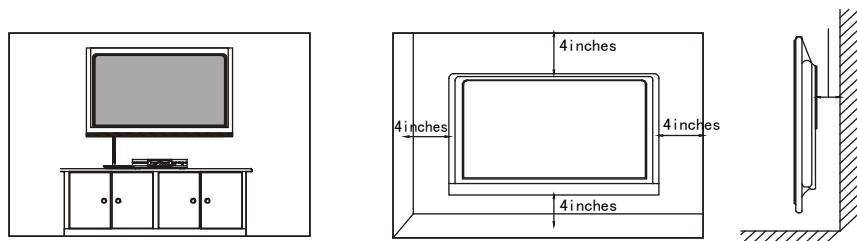

INSTALLATION

NOTES D'INSTALLATION

- (1) Tenir le stand de TV pour une utilisation future.
- (2) Ne placez pas la TV sur les etageres, tapis, lits ou placards.
- (3) Ne couvrent pas la TV avec rideau or du papier.
- (4) Laisser assez l'espace pour le ventilation.

Pas bon popur la ventilation

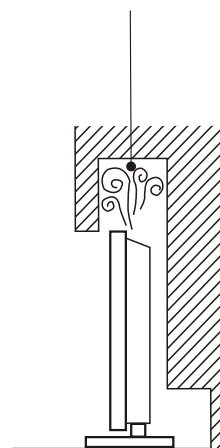

Pas bon popur la ventilation

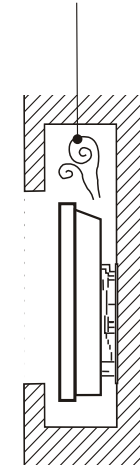

CONNEXION ET MISE EN PLACE

- Pour éviter les dommages de l'équipement, ne jamais brancher le cordon d'alimentation jusqu'à ce que vous arriviez à connecter tous les équipements.

ANTENNE DE CONNEXIO

- Pour une qualité d'image, ajuster la direction de l'antenne.
- Un câble de l'antenne et le convertisseur ne sont pas fournis.

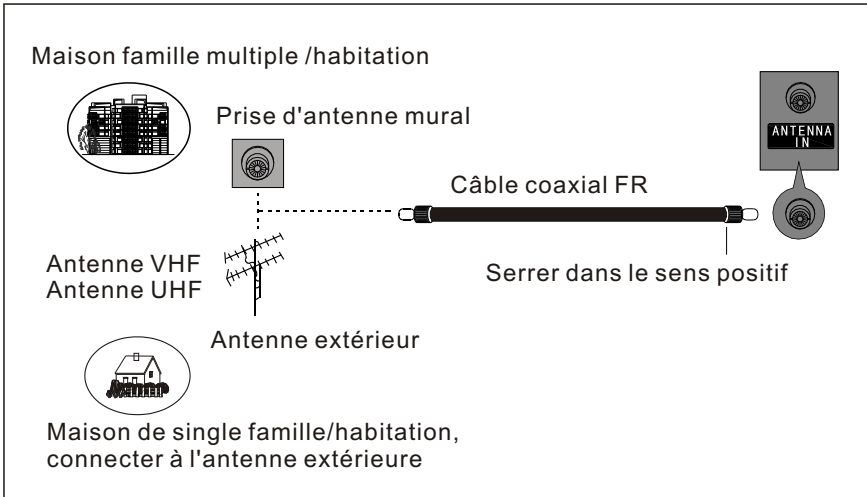

- Dans les zones de signal, pour obtenir une meilleure qualité d'image, installer un amplificateur de signal de l'antenne, comme indiqué ci-dessous.
- Si le signal doit être scindé pour deux téléviseurs, utiliser un séparateur de signal d'antenne pour la connexion.

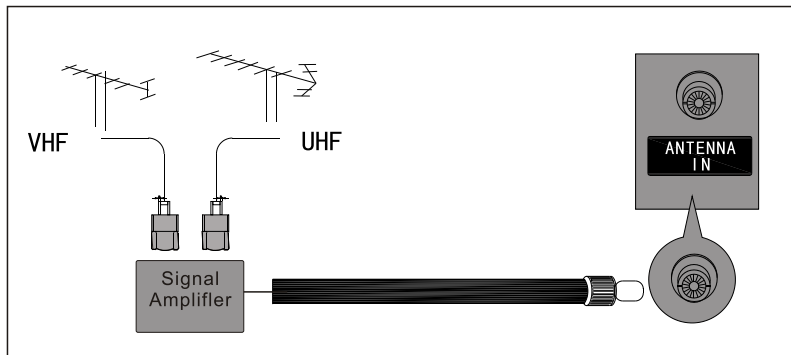

CONNECTIONS & SETUP

EXTERNAL EQUIPMENT CONNECTIONS

1. Connecter l'AV prises entre la télévision et un équipement externe. Mettre en accord les couleurs de prise (Jaune = vidéo, audio gauche = blanc, et Audio Droite = rouge).
2. Sélectionner la source AV à l'utilisation du bouton de SOURCE /  sur la télécommande.
3. Opérer les équipements externes correspondant. Se référer au guide de l'opération d'équipements externes.

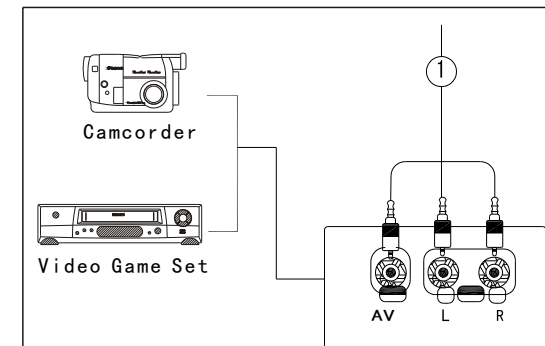

CONNEXION ET MISE EN PLACE

CONNEXION PC

Lors de la connexion avec un câble de broches D-sub 15

1. Connecter le sortie RGB du PC à la prise de l'entrée PC VGA sur l'appareil.
2. Connecter les sorties audio du PC à la prise d'entrée audio PC sur l'appareil.
3. Activer le PC et l'appareil.
4. Sélectionner la source PC à l'utilisation du bouton **SOURCE** /  sur la télécommande.
5. Se référer au manuel de PC pour les instructions d'utilisation.

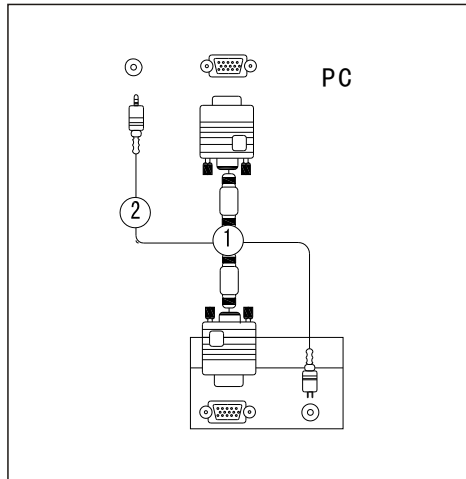

CONNEXION HDMI

Lors de la connexion au câble HDMI

1. Connecter la sortie HDMI du DVD à la prise d'entrée HDMI sur le plan.
2. Sélectionner la source HDMI à l'utilisation du bouton **SOURCE** /  sur la télécommande.
3. Se référer au manuel du lecteur DVD pour les instructions de fonctionnement.

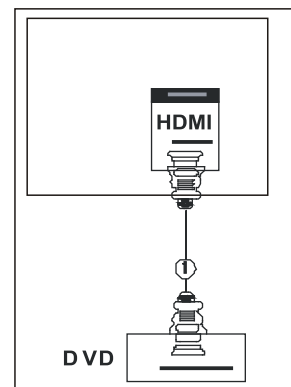

CONNEXION ET MISE EN PLACE

CONNEXION YPbPr

Lors de la connexion au câble composante

1. Connecter les sorties vidéo (Y, PB, PR), du DVD aux prises YPbPr.
2. Connectez les sorties audio du DVD à l'entrée audio (L / R) de prises.
3. Activer le lecteur de DVD, insérer un DVD.
4. Sélectionnez la source YPbPr à l'utilisation du bouton de **SOURCE** /  sur la télécommande.
5. Se référer au manuel du lecteur DVD pour les instructions de fonctionnement.

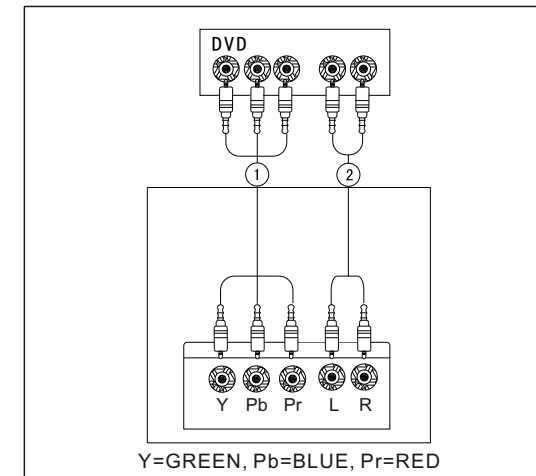



FONCTIONNEMENT DE BASE

Activer la TV

Si votre téléviseur est allumé, vous serez capable d'utiliser ses fonctionnalités.



Activer la TV

Tout d'abord, connecter le cordon d'alimentation correctement. Lorsque l'indicateur s'allume en rouge, il est en mode mis en veille. Appuyer sur le bouton **POWER** /  sur la télécommande, puis le voyant orange s'allume, après avoir terminé l'initialisation du téléviseur, l'indicateur devient vert. Cela signifie que le téléviseur est en mode de puissance.

Lorsque vous appuyez sur le bouton **POWER** /  sur la télécommande une fois de plus, l'indicateur **POWER** /  mise en veille s'allume en rouge en mode mis en veille.

Si vous avez l'intention d'être en vacances, débranchez le câble d'alimentation de la prise électrique murale.

Réglage du volume

1. Appuyez sur le bouton **VOL+** / **VOL-** sur le panneau de contrôle ou le bouton **VOL+** / **VOL-** sur la télécommande pour régler le volume.
2. Si vous voulez éliminer le son, appuyez sur le bouton **MUET** /  sur la télécommande.
3. Vous pouvez annuler cette fonction en appuyant sur le bouton **MUET** /  sur la télécommande.

PROGRAMME DE SELECTION

Appuyez sur le bouton **CH+** / **CH-** sur le panneau de contrôle ou le bouton numérique pour sélectionner un numéro de programme.



FONCTIONNEMENT DE BASE

DUREE DE MISE EN VEILLE

Vous n'avez pas à vous rappeler à désactiver l'appareil avant d'aller dormir.

La minuterie passe automatiquement à la mise en veille après l'heure prévue s'est écoulée.

Appuyer sur la bouton **SLEEP** /  sur la télécommande pour sélectionner le nombre de minutes.



L'affichage apparaît sur l'écran, suivi de près, 15, 30, 45, 60, 90, 120, 180 et 240minutes.

Sleep Timer: Off

FONCTION DE RETOUR

Lorsque vous cherchez un programme TV, vous pouvez appuyer sur le bouton  sur la télécommande pour revenir au canal précédent.

Interrupteur de la sortie de source

1. Appuyez sur le bouton **SOURCE** /  sur la télécommande au menu de source. Le menu de source se classe comme suit: TV - AV - Component1 - Component2 - HDMI1 - HDMI2 - HDMI3 - VGA.
2. Appuyez sur le bouton  /  sur la télécommande pour sélectionner la source dans le menu. Lorsque la barre est devenue rouge, ce qui montre que la source est sélectionnée.

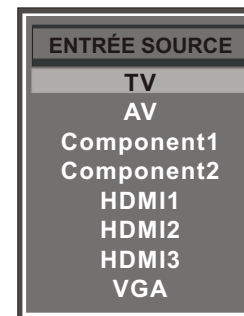

OPERATION d'OSD

Comment utiliser l'OSD (On Screen Display)

La fonction d'OSD (On Screen Display) vous permet de régler commodément les conditions de l'écran puisque il fournit des présentations graphiques. Dans ce manuel, l'OSD(On Screen Display) peut être différent du cas de votre téléviseur, car il est simplement un exemple pour aider dans vos opérations de télé.

Options de menu de VIDEO

Appuyez sur le bouton de MENU sur le panneau avant ou MENU/ [] sur la télécommande pour afficher le menu principal.

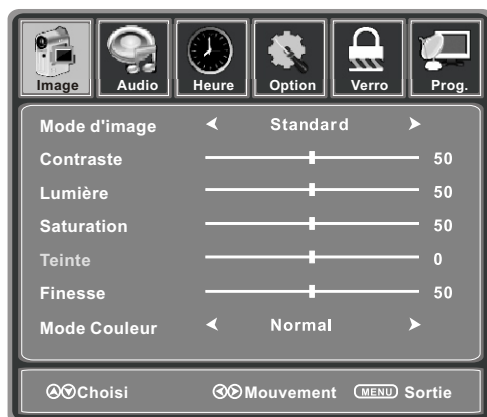

1. Appuyez sur le bouton ◀ / ▶ pour choisir IMAGE sur le menu principal.
2. Appuyez sur le bouton ▼ / ▲ pour choisir l'option que vous voulez régler dans le menu d'IMAGE
3. Appuyez sur le bouton ◀ / ▶ pour régler.
4. Quand vous êtes déjà satisfait de votre réglage, appuyez sur le bouton MENU/ [] pour revenir au menu précédent ou appuyez sur le bouton EXIT/ [] pour sortir du menu principal.

OPERATION d'OSD

Options de menu de VIDEO

Mode d'IMAGE

Choisissez le Mode d'IMAGE dans le menu d'IMAGE (Cycles entre les modes d'affichage d'IMAGE: standard, dynamique, doux, personel.) Vous pouvez choisir directement le mode d'IMAGE par appuyer sur le bouton P.MODE/ [] .

CONSEIL: Vous pouvez appuyer sur le bouton P.MODE/ [] sur la télécommande pour choisir directement le mode d'IMAGE

Contrast

Contrôler les différences entre la zone la plus lumineuse et la zone la plus sombre de l'image.

Après avoir déjà réglé les valeurs que vous voulez, pressez le bouton MENU/ [] pour revenir au menu précédent.

Lumière

Contrôle de la luminosité globale de l'image.

Couleur

Contrôle de la couleur.

Teinte

Contrôle de la teinte.

Finesse

Augmenter ce paramètre pour voir les bords clairs de l'image, le diminuer pour les bords doux.

Mode Couleur

Cycles dans le Mode Couleur : Normal, chaud, calme.

OPERATION d'OSD

Options de menu d'AUDIO

Appuyez sur le bouton MENU sur le panneau avant ou le bouton MENU/ [] sur la télécommande pour afficher le menu principal.

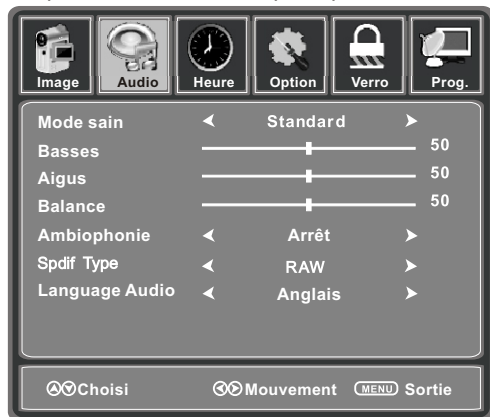

1. Appuyez sur le bouton ◀ / ▶ pour choisir SOUND dans le menu principal.
2. Appuyez sur le bouton ▼ / ▲ pour choisir l'option que vous voulez pour régler dans le menu de SOUND.
3. Appuyez sur le bouton ◀ / ▶ pour régler.
4. Quand vous êtes satisfait de votre réglage, appuyez sur le bouton MENU/ [] pour revenir sur le menu précédent ou appuyez sur le bouton EXIT/ [] pour sortir du menu principal

Mode sain

Il vous permet de choisir entre: Standard, Musique, Films et Personnel.

Vous pouvez choisir directement le Sound Mode par appuyer sur le bouton S.MODE/ [] .

CONSEIL: Vous pouvez appuyer sur le bouton S.MODE/ [] sur la télécommande pour choisir directement le Sound Mode

Basses

Contrôle de l'intensité relative de sons plus bas

Aigus

Contrôle de l'intensité relative de sons plus hauts.

Balance

Pour régler la balance entre les pistes sonores gauche et droite, ou désactiver le volume des pistes sonores gauche et droite

Ambiphonie

Il vous permet d'activer ou de désactiver l'ambiphonie.

Spdif Type

Ajuster le type de la sortie spdif: RAW et PCM.

Language Audio

Il vous permet de choisir entre : Anglais, Français et Espagnol.

OPERATION d'OSD

Options du menu de minuterie

Appuyez sur le bouton MENU sur le panneau avant ou le bouton MENU/ [] sur la télécommande pour afficher le menu principal.



1. Appuyez sur pour choisir TIMER dans le menu principal.
2. Appuyez sur pour choisir l'option que vous voulez pour régler dans le menu de TIMER .
3. Appuyez sur le bouton ◀ / ▶ pour régler.
4. Quand vous êtes satisfait de votre réglage, appuyez sur le bouton MENU/ [] pour revenir sur le menu précédent ou appuyez sur le bouton EXIT/ [] pour sortir du menu principal.

Minuterie de veille

Choisissez le temps de veille pour mettre automatiquement la télé en mode de veille.

Il vous permet de choisir le temps de veille entre: 5min, 10min, 15min, 30min, 45min, 60min, 90min, 120min, 180min, 240min et annulé. Vous pouvez aussi choisir le temps de veille par appuyer sur le bouton [] à plusieurs reprises.

Fuseau horaire

Il vous permet de choisir le temps de veille entre: Pacific, Alaska, Hawaii, Eastern, Central and Mountain.

Daylight Saving Time

Il vous permet d'activer ou de désactiver daylight saving time.

Horloge

Pour afficher l'heure.

OPERATION d'OSD









Options du menu de mise en place

Choisissons la source de télé comme un exemple.
(Appuyez sur le bouton SOURCE/  pour choisir le mode de télé).

NOTE: Les menus de SETUP sont différents pour les sources d'entrée différentes, Si la source d'entrée est choisie HDMI / VGA et qu'il y a eu pas de signaux d'entrée relatifs, le menu SETUP sera indisponible.
SETUP menu will be unavailable.

Menu SETUP de l'entrée de télé:



1. Appuyez sur le bouton POWER/  pour allumer le LCD de télé .
2. Appuyez sur le bouton MENU/  sur la télécommande pour afficher le menu principal et utilisez le bouton  /  pour choisir SETUP
3. Utilisez le bouton  /  pour mettre une option individuelle en mode de highlight Utilisez le bouton  /  pour changer les paramètres et pressez le bouton MENU/  pour sortir.

Le menu de SETUP comprend les options suivantes:

Language Menu

Il vous permet de choisir les langues de menu entre: Anglais, Français et Espagnol

Transparence

Il vous permet d'activer ou de désactiver la fonction de transparence.

Mode Zoom

Il vous permet de choisir le mode de zoom entre: Normal, Cinéma, Wide et Zoom.

Réduction de bruit

Il vous permet de choisir le mode de réduction de bruit entre: fort, annulé, faible, Middle.

DLC

Dynamic Luminance control.

OPERATION d'OSD

Options du menu de minuterie

Advance

D'abord le signal d'entrée, et puis pressez le bouton SOURCE/  pour choisir le mode de VGA , appuyez sur le bouton  button pour confirmer.

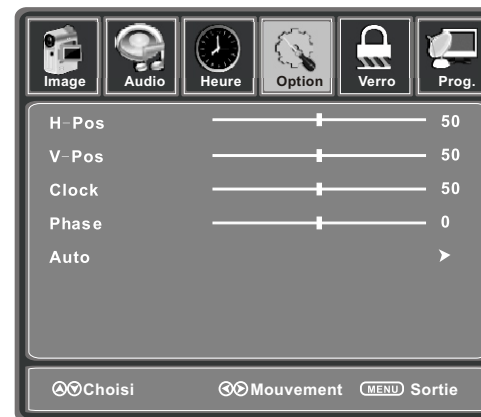

H-Position

Il vous permet d'utiliser le bouton  /  pour régler la H Position.

V-Position

Il vous permet d'utiliser le bouton  /  pour régler la V Position.

Clock

Prolonger l' image.

Phase

Régler la définition.

Auto

Choisissez "Auto" et appuyez sur , l'unit va régler automatiquement tous les termes jusqu'à un état parfait

Close Caption

Utilisez le bouton Down pour mettre Caption en mode de highlight, et puis pressez le bouton  pour entrer dans le menu suivant



Mode CC

Il vous permet de choisir le mode CC entre:
On, Off et CC sans voix.

OPERATION d'OSD

Options du menu de mise en place

Sélection de base

Il vous permet de choisir la sélection de base entre: CC1, CC2, CC3, CC4, Text1, Text2, Text3 and Text4.

Sélection avancée

Il vous permet de choisir la sélection avancée entre: Service1, Service2, Service3, Service4, Service 5 and Service 6.

Option

Utilisez le bouton ▼ pour mettre "Option" en mode de highlight, et puis appuyez sur le bouton ► pour entrer dans le menu suivant.

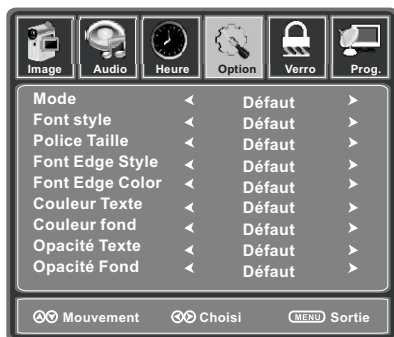

Utilisez le bouton ▼ / ▲ pour mettre l'élément desiré en highlight et utilisez le bouton ◀ / ▶ pour choisir

Réstaure les défauts

Réarmer tous les paramètres dans le menu de SETUP Change.



OPERATION d'OSD

Options du menu de verrouillage

Choisissez la source de télé comme un exemple.
(Appuyez sur le bouton SOURCE/☞ pour choisir le mode de télé).

1. Appuyez sur le bouton POWER/⏻ pour allumer le LCD de télé.
2. Appuyez sur le bouton MENU/☰ sur la télécommande pour afficher le menu principal, et utilisez le bouton ◀ / ▶ pour choisir le clock.
3. Utilisez le bouton ▼ pour mettre l'élément "Enter Password" en highlight, utilisez la clé numérique pour l'entrée 4- password digital. Après, l'écran va afficher le menu suivant. Après la configuration, pressez le bouton de MENU/☰ pour exit.

NOTE: The factory password is 0000.

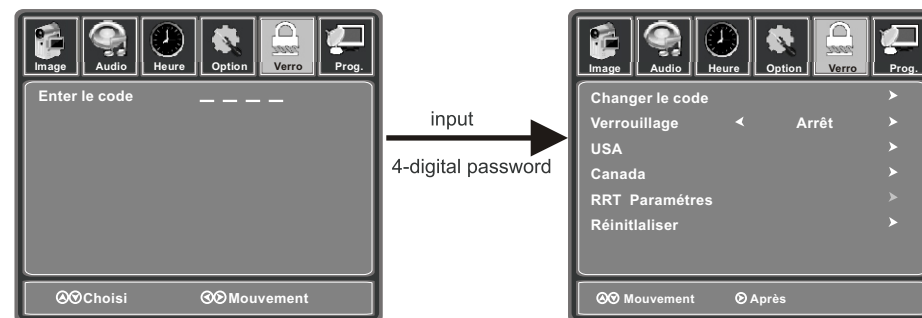

Le menu de LOCK comprend les options suivantes :

Défaut de Password

Utilisez le bouton ▼ pour choisir l'élément "Change Password", et puis appuyez sur le bouton ► button pour entrer sur le menu suivant.



Entrer le nouveau passwordd 4-digital et faire l'entrer de nouveau pour confirmer.

Système de verrouillage

Il vous permet d'activer le système de verrouillae.

Si vous désactive le système de verrouillae, et puis les éléments suivants (US, Canada, RRT Setting and Reset RRT) seront indisponibles .

OPERATION d'OSD

Options de menu de canaux

1. Pressez ▲ et ▼ pour choisir Program Edit sur le menu de SETUP.
2. Appuyez sur ▲ et ▼ pour entrer sur le sub menu, une liste de canaux sera affichée.
3. Appuyez sur ▲ et ▼ pour choisir le canal que vous voulez sur la list .
4. Appuyez sur ► pour réaliser votre choix.
5. Appuyez sur ▲ et ▼ pour choisir la location que vous voulez placer le canal.
6. Appuyez sur ◀ pour réaliser votre choix.
7. Après les avoir fini, appuyez sur le bouton MENU/ [] pour revenir au menu précédent ou appuyez sur EXIT/ [] pour sortir.

Le menu de CANAL comprend les options suivantes:



Air/câble

Il vous permet de choisir les antennes entre Air et Cable. Si vous choisissez "Cable", les éléments suivants (Favoris, Montrer/Cacher, No. de Canal, Nom du Canal et signaux de DTV) sont indisponibles.

Balayage Automatique

Utilisez le bouton ▼ pour mettre l'élément "Auto Scan" en highlight, et puis appuyez sur le bouton ► pour entrer sur le menu suivant Si vous choisissez "Air" comme signal d'entrée dans l'élément d' Antenna , vous pouvez appuyer sur le bouton ► pour chercher automatiquement les canaux. Les canaux reçus seront automatiquement mémorisés. Aux cours de chercher les canaux, appuyez sur MENU/ [] pour arrêter

OPERATION d'OSD

Options de menu de canaux

Favoris

Il vous permet d'ajouter les canaux que vous voulez comme les canaux favoris.. Utilisez le bouton ▼ / ▲ pour mettre l'élément "Favorite" en highlight, et puis pressez ► pour entrer sur le menu suivant

Utilisez ▼ / ▲ pour mettre l'élément désiré en highlight, et puis appuyez sur le bouton ENTER pour ajouter ou supprimer le canal en highlight comme favoris.

Montrer / Cacher

Il vous permet de montrer ou cacher les canaux

Utilisez le bouton ▼ / ▲ pour mettre l'élément "Show / Hide" en highlight, et puis appuyez sur ► pour entrer sur le menu suivant.

Utilisez ▼ / ▲ pour mettre l'élément désiré en highlight, et puis appuyez sur le bouton ENTER pour montrer ou cacher le canal en highlight.

No. Canal

Afficher le numéro du canal présent.

Nom du Canal

Afficher le nom du canal présent.

Qualité Signal

Afficher la qualité du signal de DTV présent.

ANNEXE

DÉPANNAGE

Le symptôme de problèmes

Essayer les étapes suivantes pour diagnostiquer le problème que vous avez vu. Si le problème ne pouvait pas être corrigé, s'il vous plaît contactez le fournisseur.

| Symptôme | Causes possibles | Mesures |
|--|---|---|
| Il y a des taches sur l'écran et le son n'est pas clair lorsque vous regardez la télévision. | <ol style="list-style-type: none"> 1. Les câbles d'antenne pourraient être déconnectés. 2. Les câbles d'antenne pourraient être déconnectés ou abîmés. 3. Les câbles d'antenne pourraient être faibles. 4. La météo est mauvaise. 5. L'émetteur est mauvais. | <ol style="list-style-type: none"> 1. Connecter les câbles d'antenne de nouveau ou modifier la fiche. 2. Connecter les câbles d'antenne de plus ou changer à nouveau de nouveaux câbles. 3. Ajuster l'antenne de nouveau. 4. Il n'est pas nécessaire de corriger. 5. Vérifier auprès de l'opérateur local. |
| L'image est doublée ou triplée, mais le son est bon. | <ol style="list-style-type: none"> 1. Les câbles d'antenne pourraient être faibles. 2. La télévision ne peut pas être réglée correctement. 3. La météo est mauvaise. 4. L'émetteur est mauvais. 5. L'entrée de la télévision est incorrecte. | <ol style="list-style-type: none"> 1. Ajuster l'antenne de nouveau. 2. Rechercher de nouveau ou modifier les chaînes de télévision. 3. Il n'est pas nécessaire de corriger. 4. Vérifier auprès de l'opérateur local. 5. Vérifier l'extérieur du dispositif. |
| Dérange intermittente | Votre unité est affectée par d'autres télévisions, automobiles, lampes fluorescentes, radio portable. | Vérifier le contenu du bouclier de la télévision et mettre la télévision, aussi loin que possible de câbles. |
| Il n'y pas d'image et pas de son. | <ol style="list-style-type: none"> 1. La télévision est en mode AV. 2. L'image et le volume sont fixés au minimum. 3. La télévision est en mode veille ou mode d'économie d'électricité. | <ol style="list-style-type: none"> 1. Vérifier l'image / le contrôle de son (entrer dans le menu principal). 2. Assurer la mise en marche. |



NOTE : Le consommateur ne doit pas réparer cet appareil par lui-même, comme la haute tension y existe. Faites rappel au professionnel pour la réparation si nécessaire.

ANNEXE

DÉPANNAGE

Jugement non -défaut

Essayer les étapes suivantes pour diagnostiquer le problème que vous avez vu. Si le problème ne pouvait pas être réglé, contactez le fournisseur.

| Phénomène | Parts examinés |
|---|---|
| Le panneau d'affichage du moniteur est chaud. | TV LCD prend à l'intérieur de légers phosphors. Il pourrait augmenter la température de l'écran en quelques occasions. Ce n'est pas un défaut. |
| Points anormaux | Les points noirs et lumineux pourraient apparaître sur l'écran LCD. Il s'agit d'une propriété structurelle du panneau LCD et ce n'est pas un défaut. |
| Rayures sur l'écran | Régler la phase d'impulsion peut diminuer des rayures. (En RGB) |
| Flicker fluctué (seulement dans la source PC) | <ol style="list-style-type: none"> 1. La fréquence à partir d'un PC est inférieure à 85 Hz, l'améliorer. Mais l'image peut être moins brillant. 2. Activer la filtre verticale. Mais il peut descendre la résolution verticale. |
| Le haut de l'écran devient chaud. | Il se produit au cours d'un long travail. Ce n'est pas un défaut. |

ANNEXE

SPECIFICATION DE PRODUCT

| | | | |
|------------------------------------|--|--|--|
| Modèle | | LCD2603A | |
| Résolution | | 1366 X 768 | |
| Affichage de la taille (mm) | | 575.8 X 323.7 | |
| Mode PC meilleur | | 1360 X 768 @60Hz | |
| Production de son | | 10W +10W 8 Ω | |
| Consommation d'énergie | | < 90W | |
| Stand de la consommation d'énergie | | < 2W | |
| Alimentation électrique | | AC100~240V | |
| Conditions d'environnement | Température | Travail: 5°C-35°C Stockage: -15°C-60°C | |
| | Humidité relative | Travail: 20%-80% Stockage: 20%-90% | |
| Entrée PC (VGA) | Entrée d'impédance RGB: 75 Ω Niveau d'entrée RVB: 0,7 ± 0.15Vp-p Format d'entrée supporté RVB: résolution 1360x768 (60Hz) Audio (L / R) entrée d'impédance: 20K Ω Niveau d'entrée Audio (L / R): 500mVrms | | |
| Radio fréquence (RF) | Entrée d'impédance: 75 Ω (non- balance) Système de réception NTSC, ATSC. | | |
| Entrée YPbPr | Entrée d'impédance Y, PB / CB, PR / CR: 75 Ω Niveau d'entrée Y, PB / CB, PR / CR: Y: 1 ± 0,3 Vp-p PB / PR (CB / CR): 0,7 ± 0,3 Vp-p Entrée d'impédance Audio (L / R): 20k Ω Niveau d'entrée Audio (L / R): 500mVrms Format d'entrée supporté: 480i, 480p, 576i, 576p, 720p, 1080i, 1080p | | |
| Entrée vidéo (AV) | Entrée d'impédance CVBS: entrée CVBS 75 Ω Niveau d'entrée: 1 ± 0.3Vp-p Entrée d'impédance audio (L / R) : 20K Ω audio (L / R), Niveau d'entrée: 500mVrms Format d'entrée supporté CVBS: PAL, NTSC | | |
| Entrée HDMI | Format d'entrée supporté: 480i, 480p, 576i, 576p, 720p, 1080i, 1080p | | |

Free Manuals Download Website

<http://myh66.com>

<http://usermanuals.us>

<http://www.somanuals.com>

<http://www.4manuals.cc>

<http://www.manual-lib.com>

<http://www.404manual.com>

<http://www.luxmanual.com>

<http://aubethermostatmanual.com>

Golf course search by state

<http://golfingnear.com>

Email search by domain

<http://emailbydomain.com>

Auto manuals search

<http://auto.somanuals.com>

TV manuals search

<http://tv.somanuals.com>