

Class XD geïntegreerde versterker  
Gebruikershandleiding

## Inhoud

Introductie .....	72
Beperkte garantie .....	73
Veiligheidsmaatregelen .....	73
Belangrijke instructies voor de veiligheid.....	74
Aansluitingen op het achterpaneel .....	75
Knoppen op het voorpaneel.....	76
Afstandbesturing.....	77
iPod compatibiliteit .....	77
Aansluitingen .....	78
Uitvoerinstructies .....	80
Versterker installatie.....	80
Multi-room aansluitingen .....	82
Normaal installatiegebruik.....	83
CAP5 beschermingsysteem .....	84
Problemen oplossen.....	85
Technische specificaties .....	85

## Introductie

**Dank u voor het aanschaffen van deze Azur 840A V2 Class XD Geïntegreerde Versterker. En wij hopen dat u hiermee vele jaren luisterplezier zult hebben.**

De 840A V2 is uitgerust met onze unieke in eigen huis ontwikkelde versterkertopologie Class XD™, die is ontworpen met het doel crossover-vertorming bij lage signaalniveaus te elimineren.

Door actief het crossover-punt te verplaatsen creëert deze technologie een gebied van pure Klasse-A-werking waar de crossover-zone zich anders zou bevinden voordat deze zich verplaatst in een versterkte vorm van Klasse B bij hogere niveaus. Dit moet niet worden verward met Klasse AB, deze geeft Klasse A over een klein gebied, maar ten koste van hogere vertorming zodra het signaalniveau zich buiten het AB-gebied begeeft. Class XD-circuits houden niet alleen crossover-vertorming bij het zero-crossing-punt vandaan maar verminderen ook vertorming in de andere gedeelten van het uitgangsbereik van de versterker.

Deze V2-versie van de 840A is voorzien van onze meest recente ontwikkeling van Class XD met vele tweaks en verbeteringen die het resultaat zijn van onze voortdurende inspanningen op onderzoeksgebied. Dit levert onze best klinkende implementatie tot op heden op.

Een brochure over deze technologie (octrooiaanvraag is ingediend) is verkrijgbaar op onze website: [www.cambridge-audio.com](http://www.cambridge-audio.com)

N.B. Door de Class XD-technologie wordt de 840A V2 wat warmer dan een conventionele Klasse B/AB-versterker en de ventilatiesleuven aan de bovenzijde van het toestel mogen niet worden versperd.

Andere bijzonderheden zijn onder meer het gebruik van precisie-weerstandladders die worden geschakeld door middel van vergulde relais-contacten voor de volume-en balansregeling in plaats van de vaker gebruikte halfgeleider- of volumepotentiometerschema's. Het volume kan worden geregeld in stappen van 1 dB over het grootste gedeelte van het bereik, wat een zeer nauwkeurige afregeling, een nauwkeurige logaritmische wetmatigheid en een uiterst nauwkeurige kanaalbalans oplevert. Ingangsschakeling vindt ook plaats door middel van hoogwaardige gouden contactrelais.

De 840A V2 is voorzien van aparte secundaire transformers voor het linker en rechter kanaal, dubbele gelijkrichters en aparte PSU's voor dual-monoschakeling van de linker en de rechter vermogensversterker. Een aparte transformer voedt de voorversterker waardoor de 840A V2 in feite een combinatie van voor- en eindversterker in één behuizing is geworden.

Ingang 1 biedt een gebalanceerde ingang die gebruikmaakt van XLR's, wat optimale prestaties geeft met apparatuur die is voorzien van gebalanceerde uitgangen, zoals de bijbehorende 840C Upsampling CD-speler.

De behuizing combineert massieve structurele stijfheid met nauwgezette demping en beheersing van akoestische resonantie. Er wordt ook een Azur Navigator-afstandsbediening geleverd, die een volledige bediening op afstand van uw versterker mogelijk maakt door middel van een aantrekkelijke en gemakkelijk te gebruiken handset.

Wij hebben ook ondersteuning voor multi-room-gebruik in de 840A V2 opgenomen. Door één of twee externe Cambridge Audio Incognitobedieningspanelen en een voedingseenheid aan te sluiten kunt u uw versterker tot middelpunt maken van een eenvoudig multi-room-systeem. Verder kunt u, als u dat wilt, door middel van voorzieningen als Control Bus Input/Output, IR Emitter Input en RS232-besturing de 840A V2 gemakkelijk integreren in een Custom Installation-systeem.

De prestaties van uw versterker worden bepaald door het systeem waarop het toestel is aangesloten. Bezuinig daarom niet op uw broncomponenten, luidsprekers en bekabeling. Natuurlijk bevelen wij u vooral de modellen uit de Cambridge Audio Azur-range aan. Deze zijn ontworpen uitgaande van dezelfde strenge eisen en normen als die voor deze versterker zijn aangehouden. Uw dealer kan u ook Cambridge Audio-interlinks leveren. Deze zijn ook van uitstekende kwaliteit en bieden u de zekerheid dat uw systeem optimaal presteert.

Dank u dat u de tijd neemt deze handleiding te lezen; wij adviseren u de handleiding te bewaren zodat u deze ook later nog kunt raadplegen.

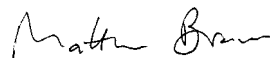

Matthew Bramble,  
Technisch Directeur Cambridge Audio  
en het Amplifier Design Team

## Beperkte garantie

Cambridge Audio garandeert dat dit product vrij is van defecten in materialen en uitvoering (onderworpen aan de hieronder uiteengezette bepalingen). Cambridge Audio zal dit product of eventuele defecte onderdelen in dit product repareren of vervangen (naar keuze van Cambridge Audio). Garantieperiodes kunnen van land tot land verschillen. Raadpleeg bij twijfel uw leverancier en bewaar altijd uw aankoopbewijs.

Als u service wilt tijdens de garantieperiode, neem dan contact op met de geautoriseerde Cambridge Audio-leverancier waar u dit product hebt aangeschaft. Als uw leverancier niet in staat is de reparatie van uw Cambridge Audio-product uit te voeren, kan het door uw leverancier worden doorgestuurd naar Cambridge Audio of naar een geautoriseerde servicevertegenwoordiger van Cambridge Audio. U dient dit product te verzenden in zijn oorspronkelijke verpakking of in een verpakking die een gelijke mate van bescherming biedt.

Om in aanmerking te komen voor service tijdens de garantieperiode, dient u een aankoopbewijs te overleggen in de vorm van een verkoopnota of een ontvangen factuur, die het bewijs vormt dat dit product binnen de garantieperiode valt.

Deze Garantie is ongeldig indien (a) het in de fabriek aangebrachte serienummer is veranderd of is verwijderd van dit product of (b) dit product niet is aangeschaft bij een geautoriseerde Cambridge Audio-leverancier. U kunt Cambridge Audio of de distributeur van Cambridge Audio in uw land bellen om te controleren of u een ongewijzigd serienummer hebt en/of dit product is aangeschaft bij een geautoriseerde Cambridge Audio-leverancier.

Deze Garantie dekt geen cosmetische schade of schade ontstaan door overmacht, ongelukken, verkeerd gebruik, misbruik, nalatigheid, commercieel gebruik of modificatie van het product of enig onderdeel ervan. Deze Garantie dekt geen schade ontstaan door onjuiste bediening, onderhoud of installatie, of pogingen tot reparatie door ieder ander dan Cambridge Audio of een Cambridge Audio-leverancier, of een geautoriseerde servicevertegenwoordiger die toestemming heeft om garantiewerkzaamheden te verrichten voor Cambridge Audio. Elke reparatie waarvoor geen toestemming is gegeven, maakt deze Garantie ongeldig. Deze Garantie dekt geen producten die zijn verkocht ALS ZODANIG of MET ALLE GEBREKEN.

REPARATIES OF VERVANGINGEN ZOALS UITGEVOERD OP GROND VAN DEZE GARANTIE, VORMEN HET EXCLUSIEVE RECHTSMIDDEL VAN DE CONSUMENT. CAMBRIDGE AUDIO IS NIET AANSPRAKELIJK VOOR ENIGE INCIDENTELE SCHADE OF GEVOLGSCHADE BIJ SCHENDING VAN ENIGE EXPLICIETE OF IMPLICIETE GARANTIE IN DIT PRODUCT. UITGEZONDERD VOOR ZOVER DIT BIJ WET VERBODEN IS, IS DEZE GARANTIE EXCLUSIEF EN VERVANGT DEZE ALLE ANDERE GARANTIES, UITDRUKKELIJK OF IMPLICIET, WAARONDER MAAR NIET UITSLUITEND DE GARANTIE VAN VERKOOPBAARHEID EN GESCHIKTHEID VOOR EEN BEPAALD DOEL.

In sommige landen en in bepaalde staten van de V.S. is de uitsluiting of beperking van incidentele schade of gevolgschade of impliciete garanties, zodat de bovengenoemde uitsluitingen mogelijk niet voor u gelden. Deze Garantie geeft u specifieke wettelijke rechten en u hebt mogelijk nog andere wettelijke rechten die van staat tot staat of van land tot land kunnen verschillen.

## Veiligheidsmaatregelen

### De stroomspanning controleren

Neem voor uw eigen veiligheid de volgende instructies aandachtig door alvorens het apparaat aan te sluiten op de netstroom.

Controleer of op de achterkant van het apparaat de juiste stroomspanning staat aangegeven. Is de spanning van uw netstroom anders, raadpleeg dan uw leverancier.

Dit apparaat is uitsluitend geschikt voor de stroomspanning en het stroomtype zoals aangegeven op de achterkant van het apparaat. Bij aansluiting op andere stroombronnen kan het apparaat beschadigd raken.

Wanneer dit apparaat niet in gebruik is, dient het te worden uitgeschakeld en het mag uitsluitend worden gebruikt wanneer het correct geaard is. Verwijder de kap (of de achterkant) van het apparaat niet, om het risico van een elektrische schok te verminderen. Het apparaat bevat van binnen geen door de gebruiker vervangbare onderdelen. Laat service en reparatie over aan bevoegd onderhoudspersoneel. Als het netsnoer is voorzien van een gegoten netstekker, dient het apparaat niet te worden gebruikt wanneer de plastic zekeringhouder niet op zijn plaats is. Mocht u de zekeringhouder verliezen, moet u het juiste onderdeel opnieuw bestellen bij uw Cambridge Audio dealer.

Het symbool van de bliksemflits met de pijlpunt in het driehoekje is bedoeld om de gebruiker te waarschuwen voor de aanwezigheid van niet-geïsoleerde 'gevaarlijke spanning' binnen de behuizing van het product, die sterk genoeg kan zijn om voor personen een gevaar voor elektrische schokken te vormen.



Het uitroepteken in het driehoekje is bedoeld om de gebruiker te waarschuwen voor de aanwezigheid van belangrijke bedienings- en onderhoudsinstructies in de onderhoudsdocumentatie die van toepassing zijn op dit apparaat.

De doorgekruste verrijdbare afvalbak is het symbool van de Europese Unie waarmee wordt aangegeven dat elektrische en elektronische apparatuur gescheiden dient te worden ingezameld. Dit product bevat elektrische en elektronische inrichtingen die opnieuw moeten worden gebruikt, gerecycled of hersteld en niet mogen worden weggegooid bij het ongesorteerde normale afval. Breng het apparaat terug of neem contact op met de bevoegde dealer waarbij u dit product hebt gekocht voor meer informatie.



### Goedkeuringen

Dit product voldoet aan de Europese richtlijnen voor laagspanning (73/23/EEG) en elektromagnetische compatibiliteit (89/336/EEG) wanneer het wordt geïnstalleerd en gebruikt in overeenstemming met deze handleiding. Om verdere conformiteit te garanderen, dienen voor dit product alleen accessoires van Cambridge Audio te worden gebruikt en dienen service- en reparatiewerkzaamheden te worden overgelaten aan bevoegd servicepersoneel.



**OPMERKING: DE FABRIKANT IS NIET VERANTWOORDELIJK VOOR INTERFERENTIE VAN RADIO OF TV, VEROORZAAKT DOOR MODIFICATIES AAN DEZE APPARATUUR WAARVOOR GEEN TOESTEMMING GEGEVEN IS. DERGELIJKE MODIFICATIES ONTNEMEN DE GEBRUIKER HET RECHT DE APPARATUUR TE BEDIENEN.**

De apparatuur is getest en men heeft vastgesteld dat deze binnen de grenzen van een klasse B digitaal apparaat blijft, op grond van deel 15 van de regels van de FCC. Deze grenzen zijn ontworpen om redelijke bescherming te geven tegen schadelijke interferentie bij een installatie in een gewoon huis. Deze apparatuur genereert, gebruikt en straalt ook mogelijk uit radiofrequentie-energie en, indien niet geïnstalleerd en gebruikt in overeenstemming met de instructies, kan schadelijke interferentie aan radiocommunicaties veroorzaken. Niettemin is er geen garantie dat interferentie niet bij een bepaalde installatie zal optreden.

Als deze apparatuur werkelijk schadelijke interferentie aan de ontvangst van radio of televisie veroorzaakt, wat bepaald kan worden door de apparatuur in en uit te schakelen, wordt de gebruiker aangemoedigd om de interferentie te corrigeren door een van de volgende maatregelen:

- Oriënteer de ontvangstantenne opnieuw of geef hem een andere plaats.
- Vergroot de scheiding tussen de apparatuur en de ontvanger.
- Sluit de apparatuur aan op een stopcontact dat deel uitmaakt van een elektrisch circuit dat anders is dan het circuit waaraan de ontvanger aangesloten is.
- Raadpleeg de leverancier of een ervaren radio/TV-technicus voor hulp.

## Belangrijke instructies voor de veiligheid

Neem even de tijd om deze notities te lezen, voordat u uw 840A V2 installeert. Hierdoor zult u de meest optimale prestaties uit uw apparatuur halen en de levensduur van de eenheid verlengen. Wij adviseren u alle instructies te volgen, alle waarschuwingen ter harte te nemen en de instructies te bewaren om later nog eens na te slaan.

### Ventilatie

BELANGRIJK - De eenheid wordt warm, wanneer deze gebruikt wordt.

Zorg ervoor dat er voldoende ventilatie is (er moet op zijn minst 10 centimeter vrije ruimte rondom zijn). Zet geen objecten boven op deze eenheid. Zet hem niet op een tapijt of een ander zacht oppervlak en zorg dat er geen obstructie optreedt van invoer- of uitvoerroosters. Niet installeren vlakbij hittebronnen zoals radiators, hitteregisters, stoven of andere apparaten (waaronder ook versterkers) die hitte produceren. Stapel geen meerdere eenheden boven op elkaar. Niet in een gesloten ruimte zetten, zoals een boekenkast of in een kast zonder voldoende ventilatie.

Het ventilatierooster van de hittetunnel achter niet blokkeren. Zorg ervoor dat kleine objecten niet door een ventilatierooster vallen. Mocht dit gebeuren, zet het apparaat dan meteen uit, trek de stekker uit het stopcontact en neem contact op met de leverancier van het apparaat voor advies.

### Plaatsen

Kies met zorg de installatielocatie. Niet in direct zonlicht zetten of dichtbij een hittebron. Vermijd locaties waar trillingen optreden en ook excessieve stof, kou of excessief vocht. Zet de eenheid niet op een instabiel oppervlak of een plank. De eenheid kan vallen en tot ernstig letsel leiden voor een kind of volwassene en ook kan het product zelf beschadigd worden. Zet geen andere apparatuur boven op de eenheid.

Deze eenheid moet op een stevig, vlak oppervlak geïnstalleerd zijn. Niet in een dicht gebied zetten, zoals een boekenkast of in een kast. Elke ruimte die aan de achterkant open is (zoals een speciaal rek voor apparatuur) is echter goed. Wanneer er een karretje wordt gebruikt, wees dan voorzichtig bij het verplaatsen van het karretje: voorkomen letsel bij kantelen. 

In verband met storing door magnetische velden mogen geen draaitafels of beeldbuis televisies in de buurt van het apparaat worden geplaatst.

WAARSCHUWING - om het risico van brand of elektrische schokken te verminderen, moet u deze eenheid niet aan regen of vocht blootstellen. Deze eenheid moet niet gebruikt worden in de buurt van water of blootgesteld worden aan druipend of spattend water of aan andere vloeistoffen. Men moet geen objecten gevuld met vloeistof, zoals vazen, op de eenheid zetten. Mocht dit gebeuren, zet het apparaat dan meteen uit, trek de stekker uit het stopcontact en neem contact op met de leverancier van het apparaat voor advies.

Elektronische audiocomponenten komen pas echt op dreef na een periode van een week (indien verscheidene uren per dag gebruikt). Dit zal het mogelijk maken de nieuwe componenten tot rust te laten komen, de geluidskwaliteit zal ook na deze periode verbeteren.

### Aarding en polarisatie

De eenheid kan zijn voorzien van een gepolariseerde wisselstroomstekker (een stekker waarvan één blad breder is dan het andere). Deze stekker past slechts op één manier in het stopcontact. Dit is een beveiliging. Als u de stekker niet volledig in het stopcontact kunt krijgen, moet u deze omdraaien. Als de stekker nog steeds niet past, moet u contact opnemen met de elektromonteur om het verouderde stopcontact te vervangen. Omzeil de beveiliging van de gepolariseerde stekker niet. (Alleen Noord-Amerika).

### Stroombronnen

Dit is een 'klasse 1'-apparaat dat op een geaard stopcontact moet worden aangesloten.

Men dient de eenheid alleen te bedienen met een soort stroombron die u op het markeerlabel vermeld vindt. Bent u niet zeker van het soort stroomvoorziening bij u thuis, neem dan contact op met de leverancier van het product of de plaatselijke energiemaatschappij.

Deze eenheid is ontworpen om in de modus Standby gelaten te worden, wanneer de eenheid niet in gebruik is. Op deze wijze zal de levensduur van de versterker verlengd worden (dit geldt voor alle elektronische apparatuur). Om de eenheid volledig uit te schakelen zet u deze uit op het achterpaneel. Als u van plan bent lange tijd deze eenheid niet te gebruiken, trek dan de stekker uit het stopcontact.

### Bescherming van het stroomsnoer

De eenheid moet geïnstalleerd worden op een manier die het mogelijk maakt de stekker uit het hoofdstopcontact (of de connector van het apparaat van de achterkant van de eenheid) te trekken. Wanneer de hoofdstekker gebruikt wordt om de stroom van het apparaat te halen, blijft het apparaat dat geen stroom krijgt meteen te gebruiken. Zorg dat het stroomsnoer zo loopt, dat men er niet op kan lopen of dat men - met name bij stekkers, gewone stopcontacten en het punt waar ze uit de eenheid treden - het niet kan afknijpen.

Zorg ervoor dat u het stroomsnoer stevig insteekt. Om brom en ruis te voorkomen moet u de tussenverbindingsdraden bundelen met het stroomsnoer of de luidsprekersnoeren.

### Overbelasting

Om het risico op brand of elektrische schokken te beperken, mag u stopcontacten en verlengingssnoeren niet te zwaar belasten. Overbelaste wisselstroomcontacten, verlengssnoeren, versleten stroomsnoeren, beschadigde of gebarsten draadisolatie en gebroken stekkers zijn gevaarlijk. Deze kunnen leiden tot elektrische schokken of brand.

### Bliksem

Voor extra beveiliging tijdens onweer en situaties waarin de apparatuur gedurende lange tijd niet wordt gebruikt, kunt u de stekker van de eenheid uit het stopcontact halen en de antenne of het kabelsysteem loskoppelen. Op deze manier voorkomt u beschadiging van de eenheid als gevolg van onweer en spanningspieken.

### Schoonmaken

Om de eenheid schoon te maken veegt de kast af met een droge, stofvrije doek. Gebruik geen schoonmaakvloeistoffen die alcohol, ammonia of schuurmiddelen bevatten. Sproei geen aërosol op of bij de versterker.

### Wat u op de eenheid kunt aansluiten

Sluit geen dingen aan die niet door uw leverancier aanbevolen worden. Doet u dit wel, dan kunnen deze de eenheid beschadigen. Gebruik alleen de gespecificeerde aansluitingen/accessoires bij deze eenheid.

### Onderhoud

Deze apparaten kunnen niet door de gebruiker worden onderhouden. Probeer het apparaat nooit te repareren, te demonteren of te reconstrueren als er problemen optreden. Als u deze voorzorgsmaatregel negeert, kunt u een ernstige elektrische schok oplopen. Neem bij problemen of storingen contact op met uw dealer.

Neem in de onderstaande omstandigheden contact op met de serviceafdeling:

- Als het netsnoer of de stekker is beschadigd.
- Als er vloeistof is gemorst of als er voorwerpen in de versterker zijn gevallen.
- Als de machine is blootgesteld aan regen of water.
- Als de eenheid niet normaal functioneert na het opvolgen van de bedieningsinstructies. Stel alleen de bedieningen in die in de handleiding worden genoemd.
- Als de eenheid is gevallen of op een andere manier is beschadigd.
- Als de prestaties van de versterker duidelijk verslechteren.

## Aansluitingen op het achterpaneel

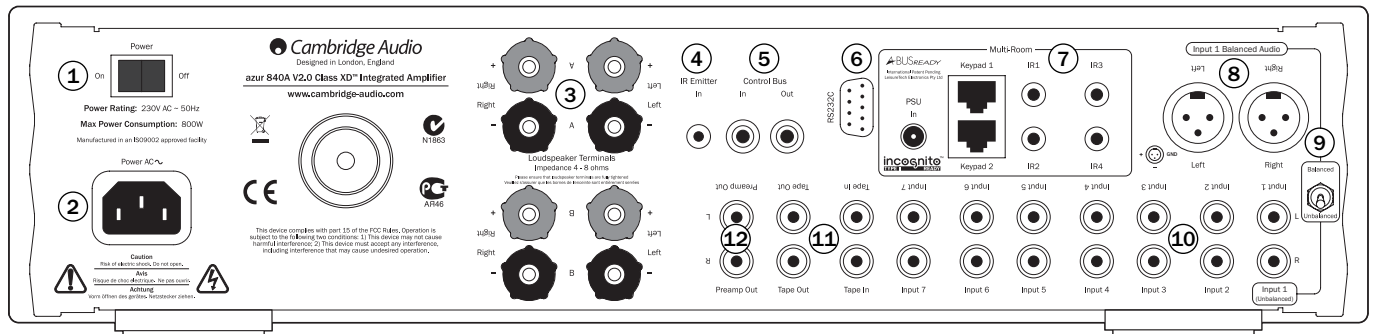

### 1 Power On/Off (Aan/uit-schakelaar)

Hiermee schakelt u het apparaat in en uit.

### 2 Power AC (Netvoedingsingang)

Maak eerst alle overige aansluitingen naar de versterker en sluit dan pas het netsnoer aan op een stopcontact. Schakel de versterker in. De versterker is nu gereed voor gebruik.

### 3 Luidsprekeraansluitingen

Er zijn twee paar luidsprekeraansluitingen beschikbaar: A (hoofdaansluitingen) en B (secundaire luidsprekeraansluitingen). Beide paren luidsprekers kunnen worden in- of uitgeschakeld. Sluit de kabels van de linker luidspreker aan op de aansluitingen LEFT + en LEFT - en sluit de kabels van de rechter luidspreker op de aansluitingen RIGHT + en RIGHT -. De rode aansluiting is altijd de positieve uitgang en de zwarte aansluiting is de negatieve uitgang.

Zorg ervoor dat er geen losse draadstrengen zijn die de luidsprekeruitgangen onderling zouden kunnen kortsluiten. Let erop dat de luidsprekerconnectoren stevig aangedraaid zijn en voor een goede elektrische verbinding zorgen. Het kan zijn dat de geluidskwaliteit afneemt als de schroefaansluitingen los zitten.

**Opmerking:** Bij gebruik van één paar luidsprekers kiest u luidsprekers met een nominale impedantie van 4 tot 8 Ohm. Bij gebruik van twee paar luidsprekers kiest u luidsprekers met een nominale impedantie van 6 tot 8 Ohm. Let er a.u.b. ook op dat bij aansluiten van meerdere luidsprekers op de uitgangen van de versterker, de sterkte (zoals te zien bij de versterker) wordt verminderd. Hierdoor moet de versterker harder werken en wordt hij heter!

### 4 IR Emitter In (Infraroodkoppeling)

Hiermee kan de versterker infraroodopdrachten ontvangen van multi-room systemen. De via deze koppeling ontvangen opdrachten worden niet via de Control Bus-uitgang doorgegeven. Zie het gedeelte "Aangepaste installaties" voor meer informatie.

### 5 Control Bus

**In:** dit is de ingang voor ontvangst van ongemoduleerde opdrachten van multi-room systemen of andere componenten.

**Out:** via deze uitgang worden Control Bus-opdrachten doorgegeven naar andere apparaten. Bovendien kan de 840A V2 via deze uitgang bepaalde Cambridge Audio apparaten aansturen.

### 6 RS232C

Via de RS232C-poort kunt u de 840A V2 door middel van externe seriële besturing gebruiken in een Custom Installation. Een volledige opdrachten-set is beschikbaar op de Cambridge Audio-website: [www.cambridge-audio.com](http://www.cambridge-audio.com). Deze poort kan door service-personeel van Cambridge Audio ook worden gebruikt voor software-updates.

### 7 Multi-room uitgangen (A-BUS™ Ready/Incognito Ready™)

**PSU in:** hierop sluit u een Incognito PS5 aan om de aangesloten multi-room bedieningspanelen en luidsprekers van voeding te voorzien.

**Keypad 1-2:** hierop sluit u via een Cat5/5e-kabel een of twee Incognito A-BUS KP10 bedieningspanelen aan (of andere A-BUS-compatibele panelen). Op deze connector kunnen ook Incognito AS10 actieve plafondluidsprekers worden aangesloten.

**IR1-IR4:** dit zijn vier infrarooduitgangen voor afstandsbediening van bronapparaten.

Zie het gedeelte "Multi-room" in deze handleiding voor meer informatie over aansluitingen en configuraties.

### 8 Ingang 1 Balanced Audio

Input 1 biedt twee typen aansluitingen: ongebalanceerd (phono/RCA) of gebalanceerd (XLR). U kunt beide typen gebruiken maar niet tegelijkertijd. De gebalanceerde aansluiting is een hoogwaardiger optie en kan ruis en storing in de kabel onderdrukken bij gebruik in combinatie met andere apparatuur die deze functie ondersteunt. Een XLR-connector is als volgt bedraad: Pen 1 - Aarde; Pen 2 - Plus (in fase); Pen 3 - Min (fase-geïnverteerd).

Selecteer met behulp van de Balanced/Unbalanced-schakelaar (Item 9) het type aansluiting dat u wilt gebruiken. Wanneer u de gebalanceerde of de ongebalanceerde ingang gebruikt, let er dan vooral op dat er geen kabels en apparatuur zijn aangesloten op de ongebruikte ingang, omdat dit de werking negatief kan beïnvloeden. De ongebruikte ingang hoeft niet te worden afgesloten en u kunt dit beter niet doen.

### 9 Input 1 Balanced/Unbalanced-schakelaar

Selecteer hiermee het type aansluiting voor Input 1.

### 10 Inputs 1-7 (Ingang 1-7)

Deze ingangen zijn geschikt voor alle 'line'-bronapparaten, zoals bijvoorbeeld CD-spelers en DAB- of FM/AM-tuners.

**Let op:** Deze ingangen zijn uitsluitend bestemd voor analoge signalen en mogen niet worden aangesloten op de digitale uitgang van een CD-speler of een ander digitaal apparaat.

### 11 Tape/Opn. In/Uit

Sluit deze connectoren aan op een cassettedeck of op de analoge uitgangen van een MiniDisc-speler, draagbare digitale muziekspeler of CD-recorder. Sluit de kabel aan op de Line Out-uitgangen van de recorder en de Tape In-ingangen van de versterker.

De Tape In-schakeling van de 840A V2 heeft een monitorfunctie en kijkt daarmee af van de overige 7 ingangen. Bij de 7 normale ingangen wordt het signaal van de geselecteerde ingangsbron doorgegeven aan Tape Out voor het maken van opnamen. Welke bron wordt beluisterd en (eventueel) opgenomen, wordt aangegeven op het scherm op het voorpaneel.

Wanneer u echter Tape In selecteert, verschijnt er op het LCD-scherm een rondje naast TAPE MON om aan te geven dat er nu geluisterd wordt naar Tape In, terwijl er een andere bron naar Tape Out wordt doorgestuurd voor opname. De opnamebron wordt eveneens aangeduid door een rondje bij de geselecteerde ingang. U kunt de opnamebron wijzigen door op een andere bronknop te drukken. Om de functie Tape Monitor uit te schakelen, drukt u nogmaals op de selectieknop Tape Mon.

Deze functie is met name handig wanneer u gebruik maakt van analoge cassettedecks met drie koppen. Het opgenomen signaal wordt dan direct van de band afgespeeld (via de derde kop), terwijl er tegelijkertijd wordt opgenomen. Het is nu mogelijk de Tape Monitor-ingang in en uit te schakelen om het originele en het opgenomen signaal te vergelijken. Op die manier kunt u de opnameparameters aanpassen (zie de handleiding van het cassettedeck voor meer informatie).

### 12 Preamp Uit

Verbindt deze contacten met de ingangen van de externe stroomversterker(s) of actieve subwoofers etc.



## Knoppen op het voorpaneel

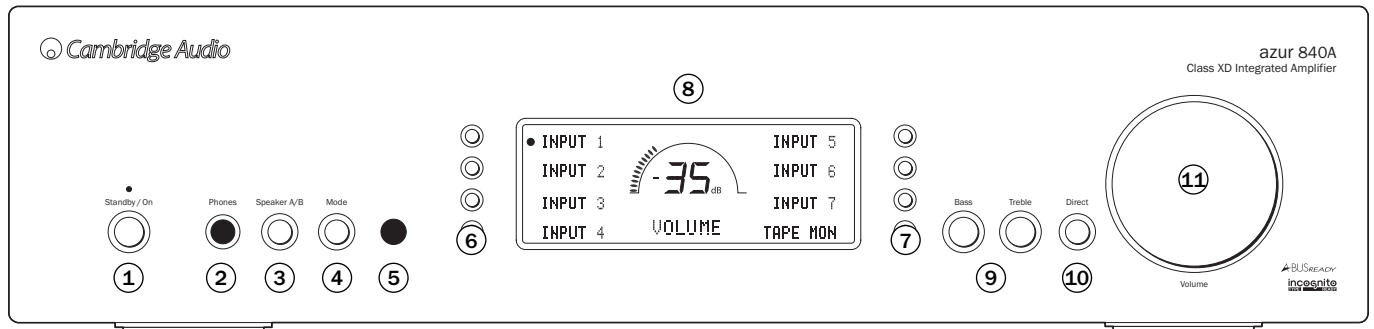

### ① Standby/On (Standby/Aan)

Hiermee kunt u het apparaat in de standbystand brengen (aangegeven door een zwak oplichtend aan/uit-lampje) of inschakelen (aangegeven door een helder brandend aan/uit-lampje). In de standbystand is het stroomverbruik minder dan 10 watt. Wanneer het apparaat niet wordt gebruikt, brengt u het in de standbystand.

**Opmerking:** De standaardinstelling is dat de 840A V2 een maximaal en minimaal volumenniveau activeert voor het inschakelen en voor de Standby-stand. U kunt deze functie uitschakelen, als u dat wilt; raadpleeg het gedeelte 'Versterker-installatie' van deze handleiding voor meer informatie.

### ② Phones (Hoofdtelefoon)

Op deze connector kunt u een stereo hoofdtelefoon aansluiten via een 6,3 mm stekker. Het wordt aanbevolen een hoofdtelefoon met een impedantie tussen 32 en 600 Ohm te gebruiken. Wanneer de hoofdtelefoon wordt aangesloten, wordt door middel van de luidsprekerrelais de uitvoer naar de luidsprekers uitgeschakeld (luidsprekersets A en B).

### ③ Speaker A/B (Luidspreker A/B)

Druk meerdere malen op deze knop om over te schakelen tussen de luidsprekersets die zijn aangesloten op de luidsprekerconnectoren aan de achterkant (luidsprekerset A, B, of A plus B). Op deze manier kunt u luisteren naar een extra paar luidsprekers in een andere ruimte.

Wees voorzichtig bij het kiezen van luidsprekers als u op ieder kanaal twee luidsprekers wilt gebruiken. Indien de gecombineerde weerstand aan de luidspreker aansluitingen te laag is, kan het zijn dat de versterker niet uit de standbystand kan worden geschakeld totdat er een geschikte weerstand wordt waargenomen. Zie het gedeelte "CAP5" in deze handleiding voor meer informatie.

**Let op:** Bij gebruik van één paar luidsprekers kiest u luidsprekers met een nominale impedantie van 4 tot 8 Ohm. Bij gebruik van twee paar luidsprekers kiest u luidsprekers met een nominale impedantie van 6 tot 8 Ohm.

### ④ Mode (Modus)

Druk op deze knop om over te schakelen tussen de volume- en de balansmodus. Houd deze knop enige tijd ingedrukt als u het configuratiemenu van de 840A V2 wilt openen.

### ⑤ Infraroodsensor

Deze sensor ontvangt de infraroodopdrachten van de meegeleverde Azur afstandsbediening. De rechte lijn tussen de afstandsbediening en de sensor mag niet worden geblokkeerd.

### ⑥ & ⑦ Ingangselectieknoppen

Druk op deze knoppen om de ingang te selecteren van de broncomponent die u wilt beluisteren. De geselecteerde bron wordt aangegeven door een rondje op het LCD-scherm. Het geselecteerde signaal wordt doorgestuurd naar de Tape Out-uitgangen, zodat het kan worden opgenomen. De ingang mag tijdens het opnemen niet worden veranderd (u kunt het opgenomen signaal controleren door gebruik te maken van de functie Tape Monitor).

### ⑧ LCD-scherm

Dit scherm wordt gebruikt bij de bediening van de 840A V2. Raadpleeg de gedeelten "Bedieningsaanwijzingen" en "Configuratie van de versterker" voor meer informatie.

### ⑨ Bass/Treble (Lage/hoge tonen)

Druk deze knoppen in om ze vrij te geven en draai er vervolgens aan om de toonbalans van het geluid nauwkeurig in te stellen.

### ⑩ Direct

Met deze knop verschaft u het audiosignaal een rechtstreeks pad naar de eindversterkerfase van de versterker, waarbij de toonregelingscircuits worden overgeslagen en een zo zuiver mogelijke geluidskwaliteit wordt verkregen.

Het Bass/Treble-pictogram (  $\text{♩}$  ) verschijnt in de display wanneer het circuit voor lage/hoge tonen actief is (in het circuit) en het staat niet in de display wanneer het niet in het circuit is opgenomen.

**Opmerking:** Direct kan voor elke ingang afzonderlijk worden in- of uitgeschakeld. U kunt deze instelling steeds herzien wanneer u een bron selecteert.

### ⑪ Volume

Gebruik de volumeknop om het uitgangsgeluid van de versterker harder of zachter te zetten. Deze regelknop heeft invloed op het volume van de luidsprekers, de voorversterkeruitgang en de hoofdtelefoon, maar niet op de Tape Out-aansluitingen.

**Omdat de 840A V2 een zeer hoogwaardige passieve door relais geschakelde weerstandsladder gebruikt voor volume- en balansregeling, kunnen regelklikken hoorbaar zijn uit de unit wanneer u het volume of de balans afregelt.**

De volumeknop wordt ook gebruikt om de configuratiemenu's op het scherm van de 840A V2 te bedienen.

**Zie het gedeelte "Bedieningsaanwijzingen" in deze handleiding voor meer informatie over specifieke functies van deze knoppen.**

## Afstandbesturing

De 840A V2 wordt geleverd met een Azur Navigator afstandsbediening die zowel deze versterker als de Azur CD-spelers van Cambridge Audio kan bedienen. Plaats de meegeleverde AAA-batterijen in de afstandsbediening om deze te activeren. De volgende functies hebben betrekking op de versterker:

### Standby/On

Hiermee schakelt u de versterker in of brengt u de versterker in de standbystand.

### 1 Cijferknoppen 1-8

Met deze knoppen wijzigt u de ingangsbron van de versterker. Druk op knop 8 als u de functie Tape Monitor wilt in- of uitschakelen.

### Helderheid

Met deze knop regelt u de achtergrondverlichting van het LCD-scherm: helder, gedimd of uitgeschakeld.

### Mode (Modus)

Druk op deze knop om over te schakelen tussen de volume- en de balansmodus.

### Dempen

Met deze knop schakelt u het geluid van de versterker uit. Als het geluid gedempt wordt, verschijnt in het scherm de aanduiding MUTE en wordt het volumeniveau vervangen door twee knipperende streepjes. Druk nogmaals op deze knop om het geluid weer in te schakelen.

### Volume

Hiermee verhoogt of verlaagt u het uitgangsvolume van de versterker.

De functies die relevant zijn voor een aangesloten Azur CD-speler zijn de volgende:

### Open/Close

Opent en sluit de disclade.

### Play / Stop / Pause

Druk op de juiste knop als u een CD wilt afspelen, of het afspelen wilt stoppen of onderbreken.

### Skip

**Skip naar rechts** – Druk eenmaal als u één track op de CD wilt overslaan. Als u deze knop ingedrukt houdt, slaat u meerdere tracks over.

**Skip naar links** – Druk eenmaal als u één track op de CD wilt teruggaan. Als je deze knop ingedrukt houdt, gaat u meerdere tracks terug op de CD.

### Search

Ingedrukt houden als in een geselecteerde track wilt zoeken. Rechterknop voor snel vooruit, linkerknop voor snel terug.

### Repeat, Random, Remain

Raadpleeg het hoofdstuk 'Bedieningsinstructies' van de handleiding van uw CD speler voor informatie over de functies van deze knoppen.

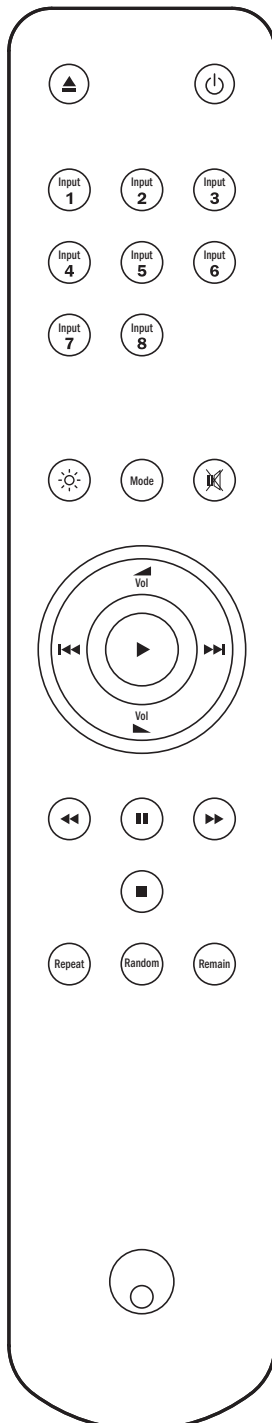

## iPod™ compatibiliteit

De 840A V2 afstandsbediening kan ook de basisfuncties van een Apple iPod bedienen wanneer deze is geplaatst in Cambridge Audio's iPod-docks, Apple's Universal Dock of andere docks die geschikt zijn voor de Apple Remote. Raadpleeg de instructiehandleiding van uw dock over de aansluitmethode voor uw versterker.

Als u de Azur-afstandsbediening wilt gebruiken voor een iPod in een dock, houd dan de knop Input 7 ingedrukt terwijl u één van de volgende knoppen indrukt:

### Afspelen/Pauzeren

Druk om de iPod te laten spelen en druk opnieuw om het afspelen te pauzeren.

### Overslaan

Druk eenmaal om één track naar voren of naar achteren over te slaan.

### Menu

Druk om terug te keren naar het hoofdmenu van de iPod.

## Aansluitingen

Tijdens het ontwerpen van onze versterkers hebben we geprobeerd om functies in te bouwen waardoor u uw systemen op verschillende manieren kunt gebruiken. Het inbouwen van functies zoals Pre-Uit en Luidspreker B aansluitingen betekent dat u op flexibele wijze uw systeem kunt configureren afhankelijk van uw eisen.

### Basis aansluiting

Het diagram hieronder toont de basisaansluiting van uw versterker met een CD-speler en één paar luidsprekers.

**Opmerking:** Als u Input 1 (Ongebalanceerd) gebruikt, moet de schakelaar voor Input 1 in de 'Unbalanced'-stand staan.

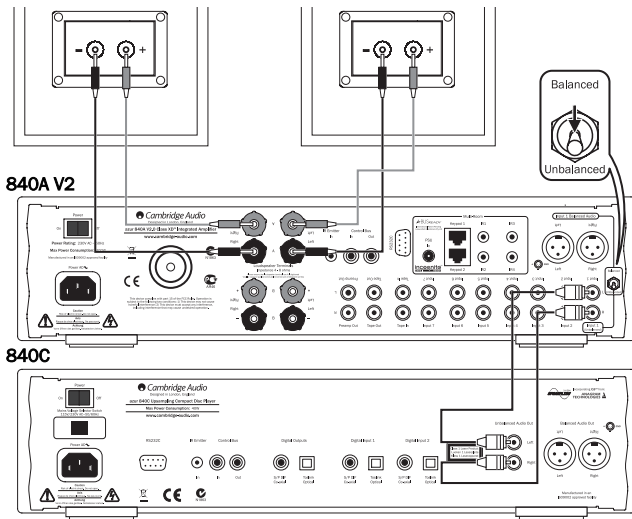

### Luidspreker B aansluitingen

De luidspreker B aansluitingen aan de achterkant van de versterker stellen u in staat om een tweede set luidsprekers te gebruiken (d.w.z. luidsprekers die zich in een andere ruimte bevinden). De luidspreker A/B-knop op het voorpaneel stelt u in staat om deze tweede set luidsprekers aan of uit te zetten.

**Opmerking:** Als u twee paar luidsprekers gebruikt, gebruik dan luidsprekers met een normale impedantie van elk tussen de 6-8 ohms minimaal.

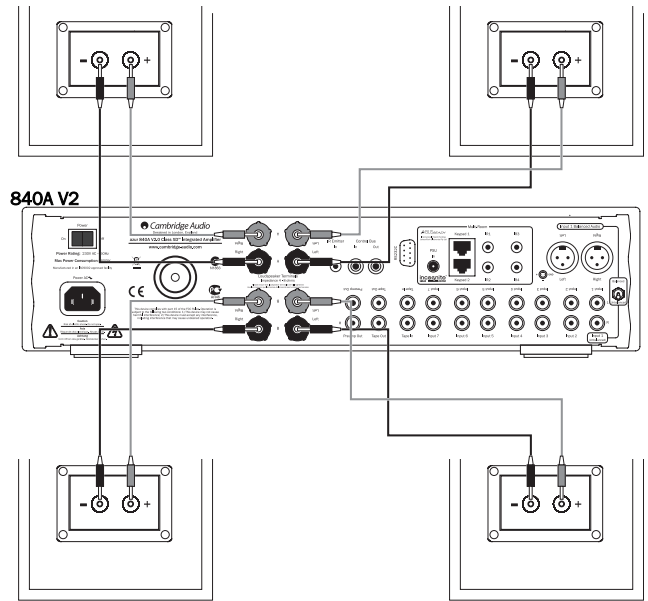

### Tape aansluiting

Het diagram hieronder toont hoe u de versterker verbindt met een bandrecorder of een andere opname- en controlelemogelijkheid.

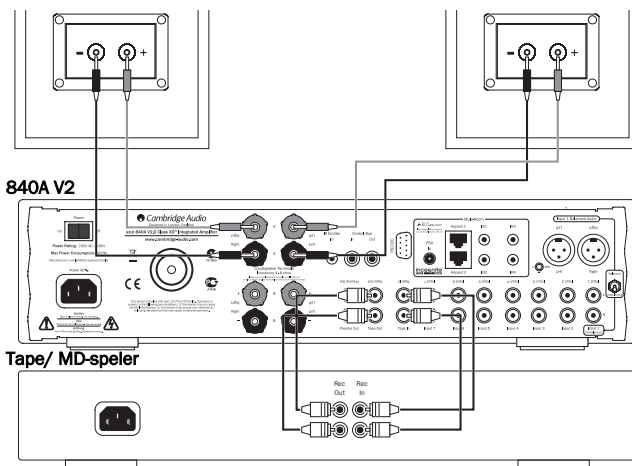

Let erop dat beide tape uitgangen kunnen worden gebruikt (omdat ze beide hetzelfde signaal in parallel hebben).

### Preamp Uit aansluitingen

De Preamp Uit contactaansluitingen zijn voor het aansluiten op het de ingang van de stroomversterker of actieve subwoofer. Het diagram hieronder toont aan hoe u de versterker kunt aansluiten op een actieve subwoofer via de ingangen op de subwoofer.

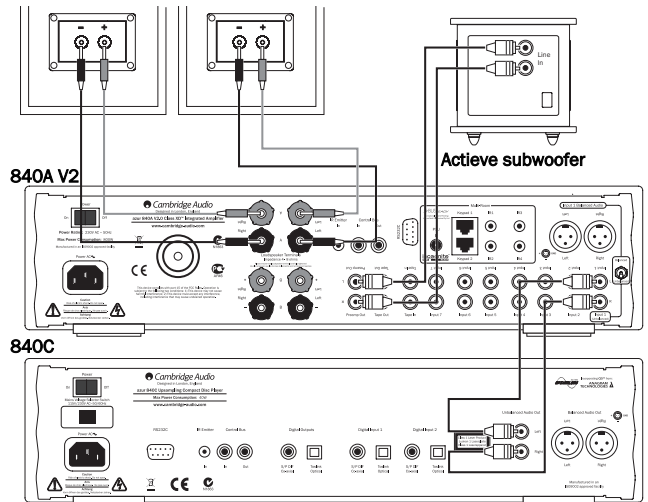



### Gebalanceerde audio-aansluitingen

Onderstaande grafiek laat zien hoe u de 840A V2 via de Gebalanceerde Audio-ingangen op de Azur 840C Upsampling CD-speler moet aansluiten met behulp van driepens-XLR-connectoren. De 840A V2 kan ook op niet-Cambridge Audio-bronnen die zijn voorzien van gebalanceerde uitgangen, worden aangesloten).

**Opmerking:** De schakelaar voor Input 1 moet in de 'Balanced'-stand staan.

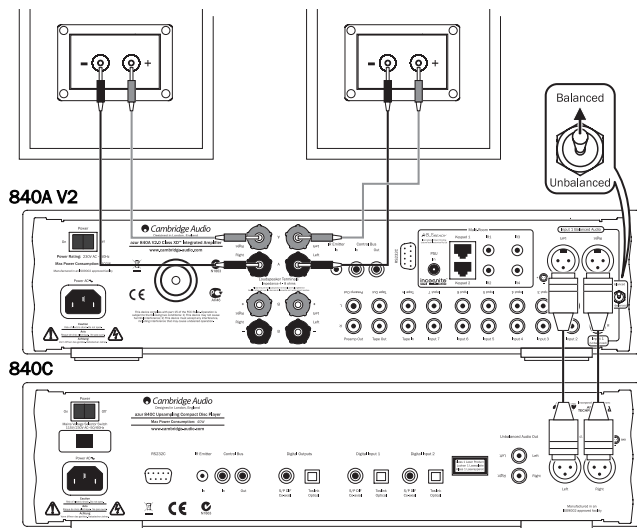

Gebalanceerde aansluitingen in een audiosysteem zijn bedoeld om ruis, die ontstaat in voedingskabels, enz, en ook de effecten van vervuiling in stroomvoorziening via aarde-aansluitingen, tegen te gaan. Het basisprincipe van gebalanceerde onderlinge aansluitingen is dat het signaal dat u wilt verkrijgen, ontstaat doordat negatieve invloeden worden opgeheven in de drie-aderige aansluiting. Eén signaaldraad (de spanningsvoerende draad of fase draad) voert het normale signaal, terwijl de andere (de niet-spanningsvoerende of fase-geïnverteerde) een geïnverteerde versie voert. De gebalanceerde ingang neemt het verschil waar tussen de twee aders en zo ontstaat het gewenste signaal. Eventuele spanningsvervuiling die op identieke wijze ontstaat (dit worden common-mode signalen genoemd) wordt opgeheven doordat deze in beide aders tegengesteld is. Een bijkomend voordeel is dat de aansluiting effectief tweemaal het signaalniveau voert en dat daardoor de signaal/ruis-verhouding verbetert.

De 840A V2 en de 840C zijn zo ontworpen dat zij het beste presteren wanneer een gebalanceerde interlink wordt gebruikt.

## Uitvoerinstructies

Op het voorpaneel van de 840A V2 bevindt zich een LCD-scherm, waarop de huidige systeemstatus wordt weergegeven en waarmee u de configuratiemenu's van de 840A V2 kunt instellen. Via deze menu's kunt u de instellingen van de versterker aanpassen aan uw persoonlijke voorkeuren. Het navigeren en wijzigen van instellingen in het menusysteem verloopt bijzonder eenvoudig. U kunt een functie inschakelen (er wordt dan een rondje naast de functie weergegeven) of uitschakelen (geen rondje) door op de selectieknoppen te drukken en u kunt instellingen verhogen of verlagen door aan de volumeknop te draaien.

### Volume

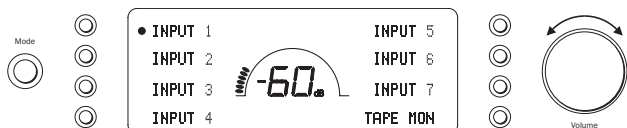

Draai aan de volumeknop op het voorpaneel (of gebruik de afstandsbediening). Op het scherm wordt de volumeaanpassing weergegeven in decibels (dB). Het maximale volume is 0 dB. Lagere volume-instellingen worden aangegeven door negatieve waarden. Via het configuratiemenu kunt u de weergave desgewenst wijzigen in volume-eenheden van 0 tot 96.

### Speaker A/B (Luidspreker A/B)



Druk op de knop Speaker A/B om over te schakelen tussen de luidsprekersets die op het achterpaneel zijn aangesloten: luidsprekerset A, B, of A plus B.

### Balans

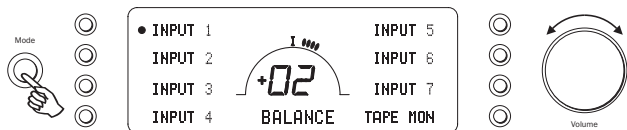

Druk op de knop Mode als u de balansmodus wilt activeren. De aanduiding BALANCE verschijnt op het scherm en u kunt nu de balans regelen met de volumeknop. Druk nogmaals op de knop Mode om terug te keren naar de volumemodus, of wacht 5 seconden totdat de balansmodus automatisch wordt afgesloten.

### Bass en Treble

Deze functies maken subtiele aanpassingen van de tonale balans van het geluid mogelijk. Alleen het geluid via de luidsprekers en de Pre-Out-aansluitingen wordt gewijzigd; het signaal via de Tape Out-aansluitingen wordt niet beïnvloed. Bij het afspelen van een goed geproduceerde CD over een goed systeem zijn de functies voor de toonregeling niet nodig en u kunt deze uitschakelen met een druk op de knop Direct:

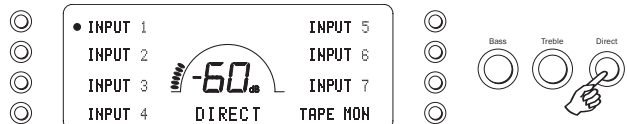

Hiermee worden deze volledig uit het signaalpad verwijderd wat een maximaal natuurgetrouwe weergave oplevert. Als de muzikale opname van slechte kwaliteit is of andere factoren de geluidskwaliteit beïnvloeden, kunt u, als u dat wilt, het geluid met behulp van de functies voor de toonregeling bijregelen. Druk, als u de functies voor de toonregeling wilt gebruiken, de knop Direct in zodat het Bass/Treble-pictogram ( $\text{♩}$   $\text{♫}$ ) oplicht in de display; dit geeft aan dat de functies actief zijn en dat de stand Direct is uitgeschakeld. Schakel nu de functies voor het regelen van Bass of Treble in door de knoppen in te drukken; zo wordt afregeling mogelijk; druk ze opnieuw in wanneer u hiermee klaar bent:

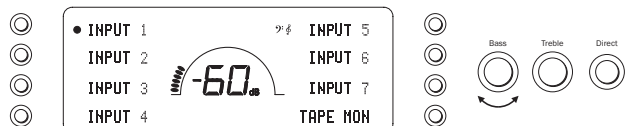

De 840A V2 slaat voor iedere ingang afzonderlijk op of de stand Direct is ingeschakeld of niet, het is bijvoorbeeld mogelijk de functies voor de toonregeling automatisch geactiveerd te hebben voor de bron Tuner maar niet voor de bron CD.

## Versterker installatie

De 840A V2 kent een groot aantal geavanceerde instellingen waarmee de werking van de versterker kan worden aangepast aan de voorkeuren van de gebruiker. De ingangen kunnen van een naam worden voorzien om de aangesloten bronapparatuur aan te duiden. Bovendien kunnen de afzonderlijke ingangen zodanig worden ingesteld dat het volume van alle ingangen even hard klinkt.

### Namen van bronnen wijzigen



Als u de naam van een bron wilt instellen, houdt u de desbetreffende ingangselectieknop minimaal vier seconden ingedrukt. Als u op ingang 1 bijvoorbeeld een CD-speler hebt aangesloten, kunt u hier de naam "CD" aan toe wijzen. U selecteert letters door aan de volumeknop te draaien, waarbij de beschikbare tekens een voor een worden weergegeven. Kies LEFT of RIGHT om in te stellen welk teken u wilt wijzigen. Kies EXT CHAR als u de uitgebreide tekenset wilt weergeven. Kies OK om de nieuwe instellingen te bevestigen en het menu voor het invoeren van namen te sluiten.

### Systeem configuratiemenu

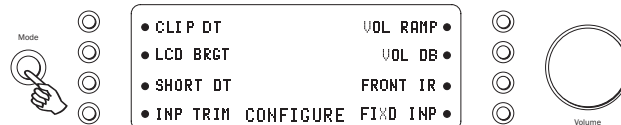

Houd de Standknop ingedrukt om het systeem configuratiemenu te openen. De menu-opties zijn Clip Detector, LCD brightness, Speaker short detector, Input gain trim, Volume ramp, Volume display, Front IR en Fixed input gain.

Om het Systeem configuratiemenu en de sub-menu's te verlaten drukt u wederom op de Stand-knop.

### Clipping- en kortsluitingsdetectie

Raadpleeg het gedeelte "CAP5" in deze handleiding voor meer informatie over de detectiefuncties voor clipping en luidsprekerkortsluiting van de 840A V2. Beide functies kunnen naar keuze worden ingeschakeld (dit is de standaardinstelling) of uitgeschakeld.

### LCD BRGT (LCD-helderheid)

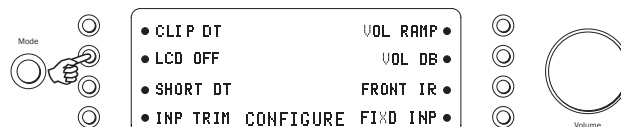

Druk in het configuratiemenu op de selectieknop LCD om de achtergrondverlichting van het LCD-scherm in te stellen op Bright (Helder), Dim (Gedimd) of Off (Uit). Druk op de knop Mode om het menu te sluiten.

### VOL RAMP (Automatische volumeaanpassing)

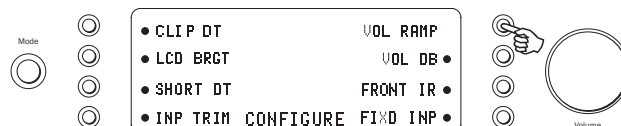

Wanneer de standbystand wordt geactiveerd, draait de 840A V2 automatisch het volume terug. Het volume wordt automatisch hersteld nadat de versterker is ingeschakeld. Als u deze functie niet wilt gebruiken, drukt u in het configuratiemenu op de selectieknop VOL RAMP en vervolgens schakelt u de functie uit. Druk op de knop Mode om het menu te sluiten.

### VOL DB (Volumeweergave in dB)

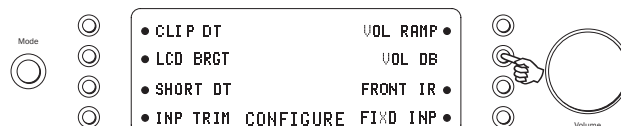

Als u de volumeweergave wilt wijzigen van decibels (van -95 tot 0 dB) in speciale volume-eenheden (van 0 tot 96), selecteert u in het configuratiemenu de optie VOL DB. Druk vervolgens op de selectieknop om de volumeweergave in decibels uit te schakelen. Druk op de knop Mode om het menu te sluiten.

**Front IR**

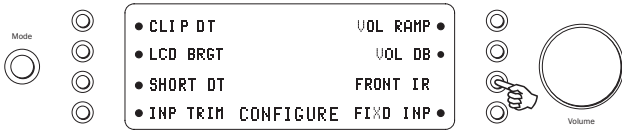

Bij gebruik in combinatie met Custom Installation-systemen (C.I.) of IR-repeater-systemen, kan het wenselijk zijn de IR-regeling op het voorpaneel uit te schakelen; u zet FRONT IR uit door de knop voor de ingangselectie op Off te zetten. Met een druk op de knop Mode verlaat u deze stand.

**INP TRIM (Ingangscompensatie)**

De relatieve volumeniveaus van de ingangen kunnen worden aangepast door middel van de functie Input trim (ingangscompensatie). Hierdoor kunt u de ingangen zodanig aanpassen dat het gemiddelde geluidsniveau van alle ingangen ongeveer gelijk is. Kies de ingang met het laagste volume en pas het niveau aan totdat het volume op het gehoor overeenkomt met het volume van de overige ingangen. Herhaal deze procedure als er nog meer ingangen zijn die luider klinken dan gemiddeld.



U stelt de ingangscompensatie als volgt in: Selecteer de optie INP TRIM in het configuratiemenu. Selecteer de gewenste ingang en gebruik de volumeknop om de compensatie in te stellen op een waarde tussen 0 en -12 dB (het beschikbare bereik wordt beperkt bij een zeer laag volume). Druk op de knop Mode om het menu te sluiten.

**FIXD INP (Ingang met vast volume)**

Elke ingang van de 840A V2 kan worden ingesteld op een vast volume. Wanneer een dergelijke ingang wordt geselecteerd, wordt het volume automatisch op deze waarde ingesteld. Het volume kan niet worden geregeld via de volumeknop. Dankzij deze functie kan de 840A V2 (uitsluitend voor de desbetreffende ingang) worden gebruikt als een stereo eindversterker. De 840A V2 kan bijvoorbeeld, naast zijn functie als gewone stereoversterker, ook de versterking verzorgen van de kanalen linksvoor en rechtsvoor van een surround sound-systeem, terwijl een AV-receiver de versterking voor de overige surround-kanalen en de algehele volumeregeling voor zijn rekening neemt.

Wanneer u in stereo luistert, gebruikt u de 840A V2 en de aangesloten stereobronnen op de normale wijze voor een optimale geluidskwaliteit. Voor surround sound selecteert u de ingang met vast volume die u op de 840A V2 hebt ingesteld. Gebruik de AV-receiver bijvoorbeeld om het volume te regelen en de surround sound-bronnen te selecteren. U kunt de ingang met vast volume op de 840A V2 voor de duidelijkheid bijvoorbeeld een naam zoals "AV-modus" geven. Sluit de systemen aan zoals hieronder is weergegeven. De linker en rechter voorversterkeruitgangen van de AV-receiver worden aangesloten op een ingang die op de 840A V2 is ingesteld op een vast volume. Aangezien het volume op elke gewenste waarde kan worden vastgelegd, is het eenvoudig het uitgangsniveau van de 840A V2 aan te passen aan dat van de andere AV-kanalen.

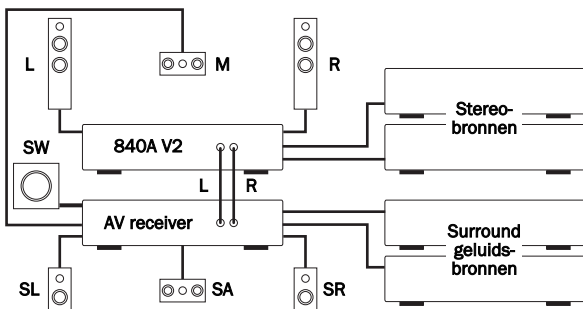

Als u een vast volume voor een bron wilt instellen, selecteert u de optie FIXD INP in het configuratiemenu:

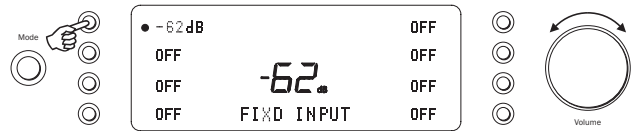

Selecteer de gewenste ingang en stel het vaste volume in door aan de volumeknop te draaien. (Met de instelling OFF schakelt u de ingang niet uit, maar laat u het volume regelen via de volumeknop, dus op de normale manier.) De balans van een ingang met vast volume wordt altijd ingesteld op neutraal. Druk op de knop Mode om het menu te sluiten.

**ON/OFF CTR (Controle in- en uitschakelen)**

Wanneer de standbystand op de 840A V2 wordt geactiveerd of verlaten, kan de 840A V2 automatisch ook andere Cambridge Audio Azur apparaten in- of uitschakelen, mits deze apparaten beschikken over Control Bus-aansluitingen. Deze functie werkt alleen als de apparaten onderling zijn verbonden via RCA/Phono-kabels (zie schema). De betreffende connectoren op de achterpanelen van compatibele Azur apparaten zijn oranje van kleur. Sluit de Control Bus-uitgang van de 840A V2 aan op de Control Bus-ingang van een ander Azur apparaat, zoals een 840C. Desgewenst kunt u op deze manier een keten van Azur apparaten aansluiten.

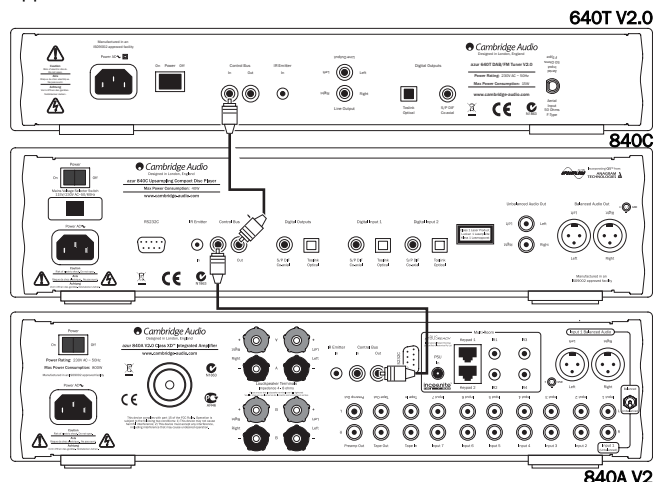

Terwijl de 840A V2 is ingeschakeld, houdt u de knop Standby/On ingedrukt totdat de aanduiding ON/OFF CTR op het scherm wordt weergegeven.

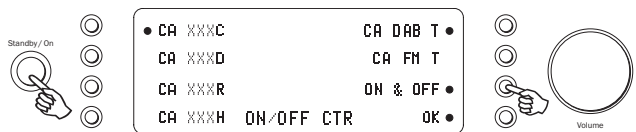

Selecteer de aangesloten Azur apparaten door op de desbetreffende ingangselectieknop te drukken. Kies bijvoorbeeld CA XXXC voor een Azur CD-speler (540C V2, 640C V2), CA XXXD voor een Azur DVD-speler of CA DAB T voor een Azur DAB-tuner.

Kies ON & OFF om de optie in te stellen op ON (alle Azur apparaten kunnen worden ingeschakeld), OFF (alle Azur apparaten kunnen in de standbystand worden gebracht) of ON & OFF (alle Azur apparaten kunnen in de standbystand worden gebracht én worden ingeschakeld).

Kies OK om de instellingen te bevestigen en het menu te sluiten.

## Multi-room aansluitingen

De 840A V2 biedt Incognito Ready/A-BUS Ready uitgangen, waardoor multi-room mogelijkheid ontstaat. U kunt één of twee versterkte bedieningspanelen aansluiten in de 840A V2 (met gebruik van de Cat5/5e kabel en de RJ45 stekkers) om een multi-room audio te krijgen in één of twee secundaire kamers of ruimtes. De bedieningspanelen worden van stroom voorzien door een externe PSU (ook vereist) via de Cat5/5e kabels. Er is in de secundaire kamers geen aansluiting op het stopcontact nodig.

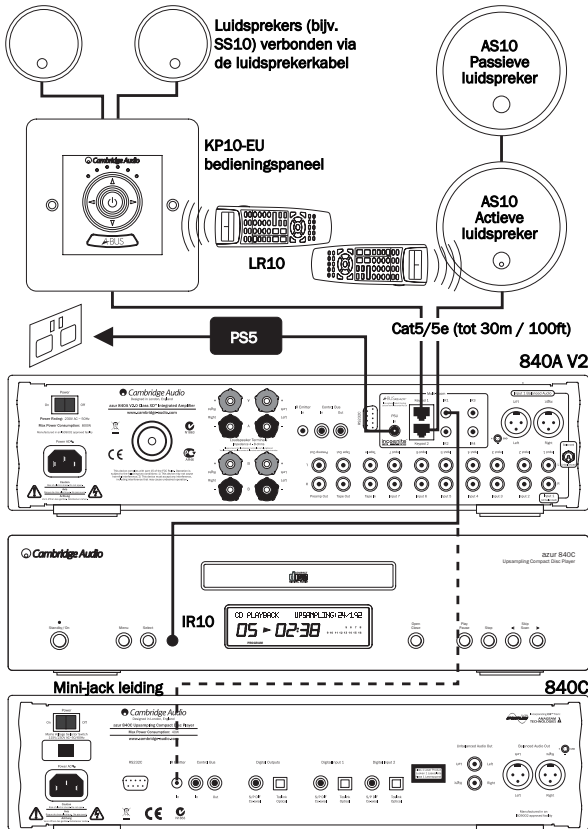

De 840A V2 is Incognito Ready Type II, wat betekent dat bedieningspanelen onafhankelijk kunnen functioneren van de versterker, waar het betreft de regeling van volume/bass/treble, enz, dat zij onafhankelijk kunnen worden in- en uitgeschakeld, en dat luisteren naar een andere bron dan die op dat moment is ingeschakeld op de versterker, mogelijk is. Beide bedieningspanelen kunnen echter alleen naar dezelfde bron luisteren.

A-BUS is een standaard die conformiteit toestaat tussen apparatuur van verschillende producenten, daardoor kunnen A-BUS conforme bedieningspanelen van andere fabrikanten ook worden gebruikt. Indien gebruikt met onze eigen Incognito KP10 bedieningspaneel, zijn er een paar extra functies zoals de mogelijkheid om van bron te wisselen op de 840A V2 via het bedieningspaneel (EU-model, hier afgebeeld):

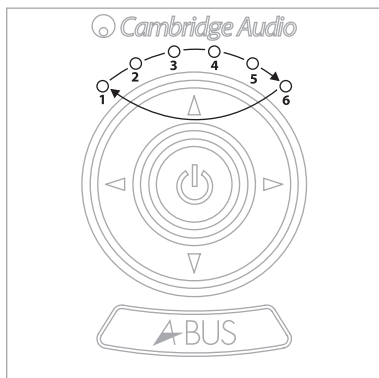

- Selectievolgorde:**
1. Ingang 1
  2. Ingang 2
  3. Ingang 3
  4. Ingang 4
  5. Ingang 5
  6. Ingang 6 (Tape)

Aansluitingen aan de 840A V2's Incognito Ready/ A-BUS Ready uitgangen worden gemaakt met de Cat-5 kabel (met een RJ45 stekker). De bedrading van de RJ45 moet volgens de EIA/TIA 568A bedradingstandaard zijn:

- De kleuren van de draden:
- |              |               |              |
|--------------|---------------|--------------|
| 1. Groen/wit | 3. Oranje/wit | 6. Oranje    |
| 2. Groen     | 4. Blauw      | 7. Bruin/wit |
|              | 5. Blauw/wit  | 8. Bruin     |

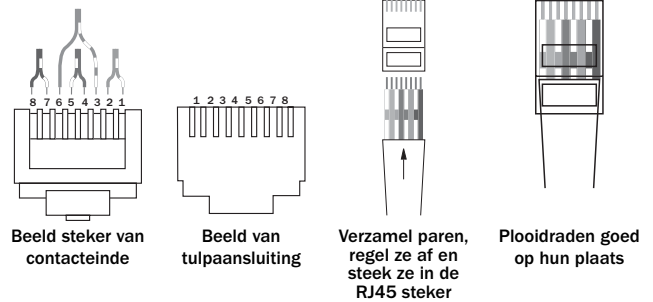

Om uw hoofdapparaat te kunnen bedienen in de andere kamers wordt een infraroodzender (IR10) aangesloten op een van de IR uitgangen aan de achterkant van de unit en daarna bevestigd aan de IR-scherm van het hoofdapparaat. In plaats daarvan kunt u bij onze eigen producten die een infraroodzender hebben ook een kabel gebruiken met aan weerszijden een mini-stekker. De opdrachten die dan door de bedieningspanelen worden ontvangen kunnen dan via de 840A V2 worden gezonden naar het hoofdapparaat.

Vervolgens is het mogelijk om de bronapparatuur te bedienen vanaf de andere kamers door gebruik te maken van de eigen afstandsbediening van de bronapparatuur of via een zelflerende afstandsbediening. De Incognito LR10 zelflerende afstandsbediening kan volledig de bedieningspanelen bedienen, de codes van de bron afstandsbediening 'leren kennen' (waaronder die van andere producenten) en de bron invoer op de 840A V2 veranderen enz.

Op de display op het voorpaneel van de 840A V2 worden de extra multi-room-zones aangeduid door middel van de omtrek van een cirkel naast de invoerbron (zie Afb. 1). Wanneer naar dezelfde bron wordt geluisterd, overlappen de cirkelomtrek en de vaste cirkel elkaar (zie Afb. 2).

Afb. 1 - Eén of beide bedieningspanelen luisteren naar een andere bron (Input 2) dan de versterker (Input 1).

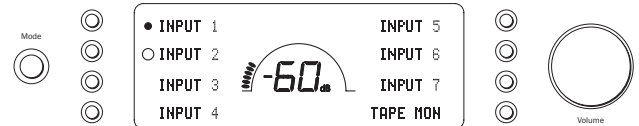

Afb. 2 - Eén of beide bedieningspanelen luisteren naar dezelfde bron (Input 2) als de versterker (Input 2).

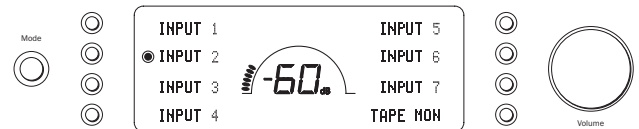

Voor meer gegevens over het Incognito multi-room systeem kunt u contact opnemen met uw plaatselijke Cambridge Audio vertegenwoordiger of een bezoek brengen aan [www.cambridge-audio.com](http://www.cambridge-audio.com).

## Normaal installatiegebruik

De 840A V2 beschikt over een Control Bus-ingang en -uitgang, waarmee het mogelijk is ongemoduleerde opdrachten van een afstandsbediening (logische opdrachten, TTL-niveau) elektrisch door het apparaat te laten ontvangen en indien gewenst door te lussen naar een ander apparaat. Meestal worden dergelijke besturingsopdrachten gegenereerd door aangepaste (multi-room) installaties of door externe infraroodontvangers. De Control Bus-connectoren zijn oranje van kleur.

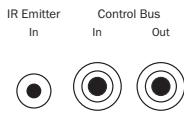

Er is ook een infraroodkoppeling beschikbaar om gemoduleerde infraroodopdrachten van een afstandsbediening elektrisch te kunnen ontvangen. De opdrachten die via deze ingang worden ontvangen, worden uitsluitend door het apparaat zelf gebruikt en niet gedemoduleerd doorgestuurd via de Control Bus-uitgang.

De 840A V2 is ook voorzien van een RS232C-poort, wat het mogelijk maakt de versterker via C.I.-systemen (C.I. - Custom Installation) aan te sturen.



Verder beschikken deze apparaten over 'directe' infrarood bedieningscodes en schakelcodes voor bepaalde functies, waarmee het programmeren van aangepaste installaties aanzienlijk wordt vereenvoudigd. Via de meegeleverde afstandsbediening kunnen speciale, directe opdrachten voor in- en uitschakelen en geluiddemping worden gebruikt om de aangepaste installaties als volgt te laten 'leren':

1. Houd de knop Standby/On ingedrukt. De afstandsbediening geeft nu eerst de standby-opdracht (schakelinstructie). Blijf de knop ingedrukt houden. Na 12 seconden wordt de inschakelopdracht voor de versterker gegenereerd. Als u de knop nog 12 seconden langer ingedrukt houdt, wordt de uitschakelopdracht voor de versterker gegenereerd.
2. Houd de Mute-knop ingedrukt. De afstandsbediening genereert eerst de opdracht "dempen" (schakelinstructie). Blijf de knop ingedrukt houden. Na 12 seconden wordt de opdracht "dempen inschakelen" gegenereerd. Als u de knop nog 12 seconden langer ingedrukt houdt, wordt de opdracht "dempen uitschakelen" gegenereerd.

Een volledige codetabel en het RS232-protocol voor dit product is verkrijgbaar op de Cambridge Audio-website: [www.cambridge-audio.com](http://www.cambridge-audio.com)



## CAP5 beschermingsysteem

Cambridge Audio heeft een eigendom bescherming systeem ontwikkeld om betrouwbaarheid en een lange levensduur te garanderen voor zijn versterkers en de luidsprekers die daarop zijn aangesloten. Let op: Vanwege de vereiste gevoeligheid van het CAP5 systeem, is het mogelijk dat stroomvoorzieningstoornissen foutief de CAP5 kunnen activeren in extreme situaties. Het bescherming systeem bestaat uit vijf hoofdbescherming methodes:

### 1. DC-detectie

*Indicatie* - Apparaat is uitgeschakeld tijdens gebruik. Op het scherm knippert de tekst "DC ERROR". Druk op de INFO-ingangsselectieknop voor een korte beschrijving en de oplossing op het scherm, of lees hieronder verder voor meer informatie.

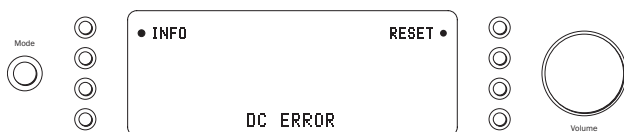

*Description* - CAP5 offers loudspeaker protection if the output of the *Beschrijving* - CAP5 beschermt de luidsprekers als de uitvoer van de versterker overgaat op een hoge constante spanning (DC) vanwege een interne fout. Dit is een zeldzame storing, maar als hij wordt waargenomen kunnen uw dure luidsprekers in ieder geval gespaard blijven.

*Oplossing* - Door de nodige gevoeligheid van het DC beschermingcircuit (hoge constante spanning) kan extreem harde clipping van de versterker de DC bescherming activeren. Als deze fout zich voordoet, druk dan op de RESET-ingangsselectieknop, zet vervolgens het toestel opnieuw aan door op de Standby/On-knop te drukken en controleer de werking bij een lager volumeniveau. If the DC fault occurs again please contact your dealer for service.

### 2. Detectie te hoge temperatuur

*Indicatie* - Apparaat is uitgeschakeld tijdens gebruik. Op het scherm knippert de tekst "OVER TEMP". Druk op de INFO-ingangsselectieknop voor een korte beschrijving en de oplossing op het scherm, of lees hieronder verder voor meer informatie.



*Beschrijving* - Een te hoge temperatuur wordt veroorzaakt door een combinatie van hoge luisterniveaus en langzame impedantie luidsprekers. CAP5 bevat temperatuur detectie die steeds de warmte die wordt gegenereerd door de uitvoer transistors controleert. Als de gecontroleerde temperatuur een te hoog niveau bereikt (lieft binnen de limieten van de uitgangapparaten) dan zal de versterker automatisch overschakelen op de standaardstand. De unit kan het beste 15 minuten in deze stand worden gelaten om genoeg te kunnen afkoelen. Als de unit niet genoeg is afgekoeld dan kan de temperatuur al snel weer de limiet halen na het aanzetten van de versterker. Als de luidspreker impedantie laag is kan de temperatuur van de versterker sneller omhoog gaan als de versterker harder werkt. Als de versterker is bevestigd in een kast of de ventilatie gaten zijn belemmerd dan kan de overmatige temperatuur detectie al na korte tijd activeren/ reactiveren.

*Oplossing* - Door gebruiker veroorzaakte storing. De interne temperatuur van de eindtransistors heeft de bovenste temperatuurlimiet bereikt. Druk op de RESET-ingangsselectieknop, laat het toestel 15 minuten afkoelen en hervat vervolgens de normale werking met een druk op de Standby-knop.

### 3. Overspanning/overstroom-detectie

*Beschrijving* - CAP5 biedt V/I-protectie (spanning/stroom) doordat de uitgangstransistoren voortdurend worden bewaakt zodat ze binnen hun Safe Operating Area (Veilig WerkingsGebied - VWG) blijven. Het VWG is een reeks grenzen die zijn opgegeven door de fabrikant van de uitgangstransistoren en heeft tot doel de betrouwbaarheid te waarborgen. De V/I-protectie is in de circuits van de versterker opgenomen om een snelle reactie te bieden in tijdelijke omstandigheden waarin overbelasting optreedt. Wanneer de V/I

protectie wordt getriggerd, blijft het toestel functioneren maar zal misschien vervorming hoorbaar zijn omdat het toestel de uitgangstransistors beschermt.

*Oplossing* - Verminder het volume. Als u nog vervorming hoort, controleer dan de luidsprekeraansluitingen en de nominale vermogens.

### 4. Detectie van kortsluiting

*Indicatie* - Apparaat komt niet uit de standbystand. Op het scherm knippert de tekst "SPKR SHORT". Druk op de INFO-ingangsselectieknop voor een korte beschrijving en de oplossing op het scherm, of lees hieronder verder voor meer informatie.



*Beschrijving* - Tijdens het verlaten van de standbystand controleert CAP5 de luidsprekeraansluitingen om te zien of er sprake is van kortsluiting (de tekst "SPKR CHECK" knippert op het scherm). Als de gemeten weerstand over de luidsprekeraansluitingen te laag is, blijft het apparaat in de standbystand totdat de fout is verholpen en het apparaat opnieuw wordt ingeschakeld (de tekst "SPKR SHORT" knippert op het scherm).

*Oplossing* - Door gebruiker veroorzaakte storing. Er is mogelijk een kortsluiting tussen de luidsprekeraansluitingen. Druk op de RESET-ingangsselectieknop en controleer alle luidspreker-aansluitingen voordat u probeert het toestel uit Standby te halen (in de display zal eerst "SPKR CHECK" knipperen, daarna "SPKR OK", wanneer de kortsluiting is verholpen).

Het is mogelijk om de kortsluiting detectiefunctie uit te zetten door te drukken op de KORT DT knop op uit in het 840A V2 Systeem configuratiemenu, maar het wordt niet aangeraden. Dit is alleen nodig als de luidsprekers een erg lage DC weerstand hebben.

### 5. Intelligente clipdetectie

*Indicatie* - Volume wordt automatisch beperkt. De tekst "CLIPPING" verschijnt op het scherm.

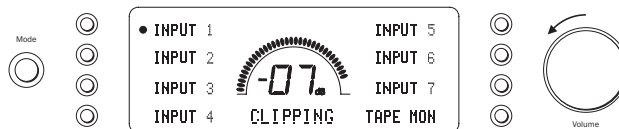

*Beschrijving* - CAP5 kan waarnemen of de versterker begint te clippen of oversturen bij de uitgang, waardoor de luidsprekers beschadigd kunnen raken en het geluid minder kan worden. Storing door clipping wordt veroorzaakt door hoge volumenniveaus, wanneer het uitgangssignaal kort buiten de maximale spanning komt die de versterker kan leveren, waardoor de uitersten van het signaal worden vervlakt. Als CAP5 clipping waarneemt wordt het volume automatisch verlaagd tot CAP5 een ongestoorde uitvoer waarneemt.

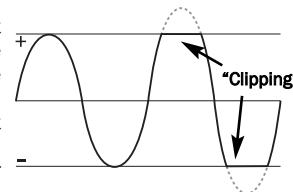

U kunt de clipping-detectie overslaan door in het configuratiemenu van de 840A V2 de selectieknop CLIP DT te selecteren om deze functie uit te schakelen.

**Opmerking:** Wij adviseren u de clipdetectie niet uit te schakelen. Deze functie is namelijk bewust toegevoegd om de versterker en de luidsprekers te beschermen.

## Problemen oplossen

### Het apparaat krijgt geen stroom

Controleer of het stroomsnoer goed in het apparaat zit.

Controleer of de stekker goed in het stopcontact zit (en dat het stopcontact aan staat).

Controleer de zekering in de stekker of de adapter.

### Het apparaat produceert geen geluid

Controleer of het apparaat niet in de stand-bystand staat.

Controleer of het bronapparaat goed is aangesloten.

Controleer of de knop 'TAPE MON' niet is ingedrukt.

Controleer of uw luidsprekers goed zijn aangesloten.

Controleer of u de B-luidsprekers hebt geselecteerd als u van een tweede set luidsprekers gebruikmaakt.

Controleer of de dempingsfunctie van het apparaat niet actief is.

### Er is op één kanaal geen geluid

Controleer of de balansknop in de juiste positie staat.

Controleer de luidsprekeraansluitingen.

Controleer de onderlinge verbindingen.

### Er is een luid gebrom

Controleer of de platenspeler (of de pick-uparm) goed is geaard en aangesloten.

Controleer of er geen losse of defecte verbindingen zijn.

Controleer of uw tapedeck/platenspeler niet te dicht bij de versterker staan.

### Kan geen tapeopnames maken/afspelen

Controleer dat 'TAPE MON' en 'TAPE OUT' goed met elkaar zijn verbonden.

### De bas- of stereoweergave is verstrooid

Controleer of de luidsprekers wel in fase zijn aangesloten.

### Het geluid klinkt vervormd

Controleer of het volume of de toonregelaars niet te hoog staan afgesteld.

### Bericht knippert op het scherm

Raadpleeg het gedeelte "CAPS" voor meer informatie.

### De afstandsbediening handset functioneert niet

Controleer of de batterijen niet uitgewerkt zijn.

Zorg dat niets de afstandsbediening sensor blokkeert.

Ga voor veelgestelde vragen (FAQ's), technisch advies en informatie over hoe u uw 840A V2 optimaal kunt laten presteren, naar het gedeelte Support (Ondersteuning) op de website van Cambridge Audio:

[www.cambridgeaudio.com/support.php](http://www.cambridgeaudio.com/support.php)

## Technische specificaties

<b>Uitgangsvermogen</b>	120W RMS in 8 Ohms 200W RMS in 4 Ohms
<b>THD (ongewogen)</b>	< 0.001% 1 kHz op 80% van de geschatte stroom  < 0,01% 20 kHz - 20 kHz op 80% van de geschatte stroom
<b>Frequentiebereik</b>	10 Hz - 50 kHz +/- 1 dB
<b>S/N ratio (ref 1W/8 Ohm)</b>	> 93 dB
<b>Ingangsimpedanties</b>	Input 1 (gebalanceerd) 20 kOhm Input 2-7 20 kOhm Tape Input 20 kOhm
<b>Dempingsfactor eindversterker</b>	> 110 bij 1 kHz
<b>Maximaal opgenomen vermogen</b>	800W
<b>Minimaal opgenomen vermogen</b>	Actief (geen signaal) 70W Standby 7W
<b>Hoge en lage tonenregeling</b>	Shelving type  Maximale versterking/verzwakking lage tonen +/- 10 dB op 10 Hz  Maximale versterking/verzwakking lage tonen +/- 7,5 dB op 20 kHz
<b>Afmetingen (H x B x D)</b>	115 x 430 x 385mm (4,5 x 16,9 x 15,2")
<b>Gewicht</b>	15kg (33 lbs)

Ga naar [www.cambridge-audio.com](http://www.cambridge-audio.com) en registreer u om bericht te ontvangen over toekomstige nieuwe hardware en software.

Deze handleiding is zodanig geschreven dat het product zo eenvoudig mogelijk kan worden geïnstalleerd en gebruikt. Op het moment van drukken is de informatie in dit document nauwkeurig gecontroleerd op nauwkeurigheid. Cambridge Audio voert echter een beleid van continue verbetering, waardoor het ontwerp en de specificaties zonder mededeling vooraf kunnen worden gewijzigd. Als u eventuele fouten ontdekt kunt u ons een e-mail sturen op: [support@cambridgeaudio.com](mailto:support@cambridgeaudio.com)

Dit document bevat gepatenteerde informatie die beschermd wordt door auteursrecht. Alle rechten voorbehouden. Niets uit deze handleiding mag op mechanische, elektronische of andere manier worden vervoelvoudigd, in welke vorm dan ook, zonder schriftelijke toestemming van de fabrikant. Alle handelsmerken en geregistreerde handelsmerken zijn het eigendom van hun respectievelijke eigenaars.

Incognito en Incognito Ready zijn handelsmerken van Cambridge Audio Ltd. Alle rechten voorbehouden.

Class XD Technology Internationaal Octrooi Aangevraagd Cambridge Audio Ltd.

© Copyright Cambridge Audio Ltd 2007

A-BUS en A-BUS Ready zijn geregistreerde handelsmerken van LeisureTech Electronics Pty Ltd Australia. Voor dit product één of meer van de volgende octrooien gelden: US 7,181,023, 6,389,139, EP 1004222, AU 739808, NZ 502982, Mexico Z41196, Canada CA2301062.

iPod è un marchio commerciale depositato da Apple Computer Inc. All rights reserved. Tutti i diritti riservati.

Cambridge Audio  
Gallery Court  
Hankey Place  
London SE1 4BB  
England

**[www.cambridge-audio.com](http://www.cambridge-audio.com)**

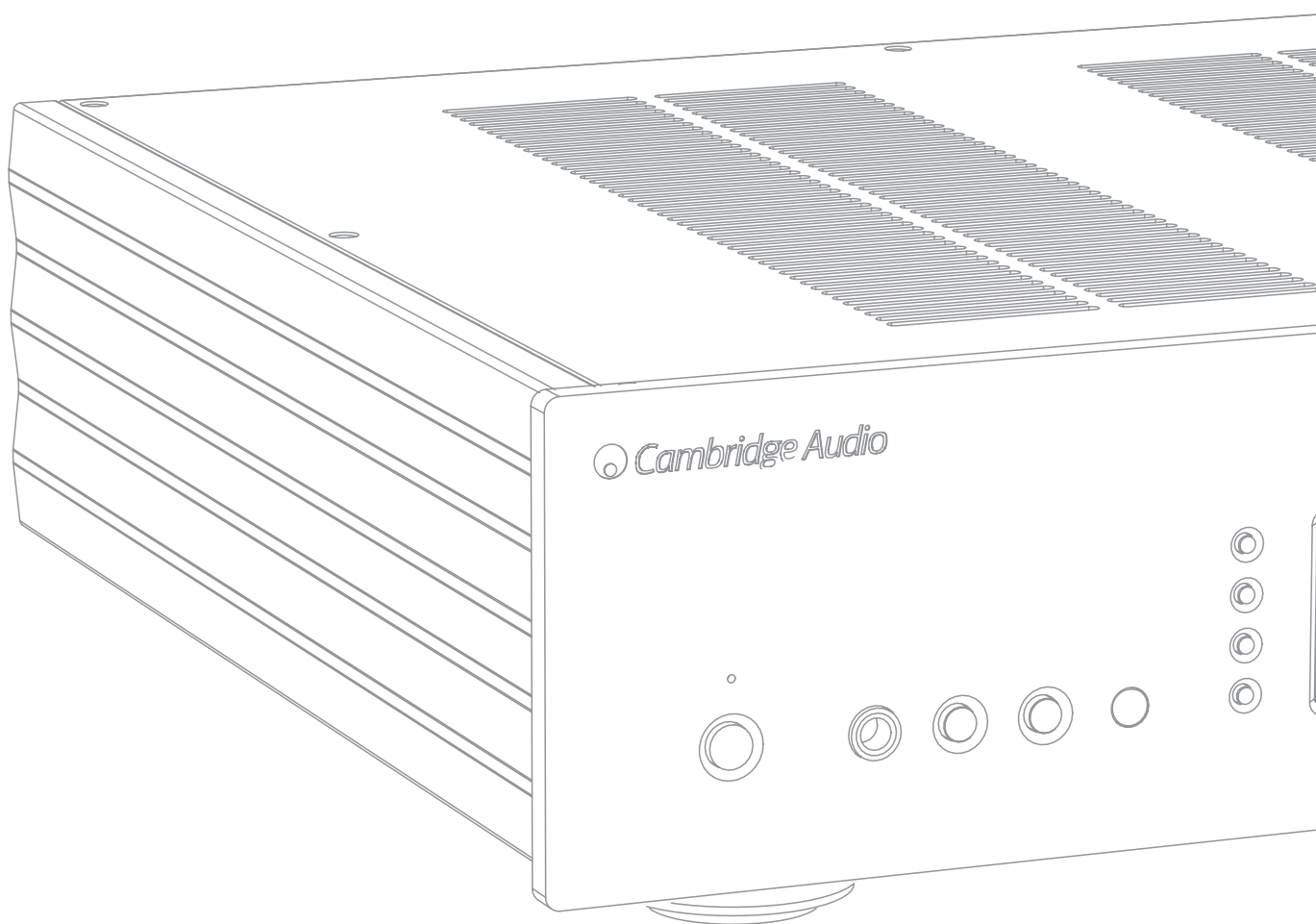

© 2007 Cambridge Audio Ltd

## Free Manuals Download Website

<http://myh66.com>

<http://usermanuals.us>

<http://www.somanuals.com>

<http://www.4manuals.cc>

<http://www.manual-lib.com>

<http://www.404manual.com>

<http://www.luxmanual.com>

<http://aubethermostatmanual.com>

Golf course search by state

<http://golfingnear.com>

Email search by domain

<http://emailbydomain.com>

Auto manuals search

<http://auto.somanuals.com>

TV manuals search

<http://tv.somanuals.com>