

User's Guide Guía del usuario

P-touch®

ELECTRONIC LABELING SYSTEM

PT-18RKT

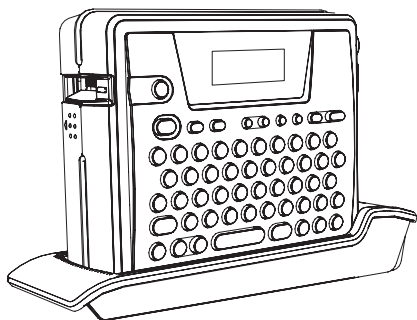

TZ
TAPE

HG
TAPE

Read this User's Guide before you start using your P-touch.
Keep this User's Guide in a handy place for future reference.

Lea esta Guía de usuario antes de utilizar la rotuladora P-touch.

Guarde esta Guía de usuario en un lugar accesible para futuras consultas.

Thank you for purchasing the PT-18RKT.

The PT-18RKT (hereafter, referred to as "printer") is a label printer that enables you to easily print custom labels after it is connected to a computer.

This manual contains various precautions and basic procedures for using this printer. Read this manual carefully before starting and keep the manual in a handy place for future reference.

If new versions of the PT-18RKT software become available, this manual may not reflect the updated features. Therefore, you may find that the software and the contents in this manual are different.

■Federal Communications Commission (FCC) Declaration of Conformity (For USA Only)

Responsible Party: Brother International Corporation
100 Somerset Corporate Boulevard
Bridgewater, NJ 08807-0911 USA
TEL: (908) 704-1700

declares, that the products

Product Name: Brother P-touch Electronic Labeling System
Model Numbers: PT-18R

comply with Part 15 of the FCC Rules. Operation is subject to the following two conditions: (1) This device may not cause harmful interference, and (2) this device must accept any interference received, including interference that may cause undesired operation.

This equipment has been tested and found to comply with the limits for a Class B digital device, pursuant to Part 15 of the FCC Rules. These limits are designed to provide reasonable protection against harmful interference in a residential installation. This equipment generates, uses, and can radiate radio frequency energy and, if not installed and used in accordance with the instructions, may cause harmful interference to radio communications. However, there is no guarantee that interference will not occur in a particular installation. If this equipment does cause harmful interference to radio or television reception, which can be determined by turning the equipment off and on, the user is encouraged to try to correct the interference by one or more of the following measures:

- Reorient or relocate the receiving antenna.
- Increase the separation between the equipment and receiver.
- Connect the equipment to an outlet on a circuit different from that to which the receiver is connected.
- Consult the dealer or an experienced radio/TV technician for help.

Important

- The enclosed interface cable should be used in order to ensure compliance with the limits for a Class B digital device.
- A shielded interface cable should be used in order to ensure compliance with the limits for a Class B digital device.
- Changes or modifications not expressly approved by Brother Industries, Ltd. could void the user's authority to operate the equipment.

Compilation and Publication Notice

Under the supervision of Brother Industries Ltd., this manual has been compiled and published, covering the latest product's descriptions and specifications.

The contents of this manual and the specifications of this product are subject to change without notice.

If new versions of the PT-18RKT software become available, this manual may not reflect the updated features. Therefore, you may find that the software and the contents in this manual are different.

Brother reserves the right to make changes without notice in the specifications and materials contained herein and shall not be responsible for any damages (including consequential) caused by reliance on the materials presented, including but not limited to typographical and other errors relating to the publication.

The screen images in this manual may differ depending on your OS or printer.

© 2011 Brother Industries, Ltd.

Trademarks and Copyrights

The Brother logo is a registered trademark of Brother Industries, Ltd.

Brother is a registered trademark of Brother Industries, Ltd.

© 2011 Brother Industries, Ltd. All rights reserved.

Microsoft, Windows Vista and Windows are registered trademarks of Microsoft Corporation in the United States and other countries.

The names of other software or products used in this document are trademarks or registered trademarks of the respective companies that developed them.

Each company whose software title is mentioned in this manual has a Software License Agreement specific to its proprietary programs.

All other brand and product names mentioned in this User's Guide are registered trademarks of their respective companies.

Brother™ One-Year Limited Warranty and Replacement Service (USA Only)

Who is covered:

- This limited warranty ("warranty") is given only to the original end-use/retail purchaser (referred to in this warranty as "Original Purchaser") of the accompanying product, consumables and accessories (collectively referred to in this warranty as "this Product").
- If you purchased a product from someone other than an authorized Brother reseller in the United States or if the product was used (including but not limited to floor models or refurbished product by someone other than Brother), prior to your purchase you are not the Original Purchaser and the product that you purchased is not covered by this warranty.

What is covered:

- This Product includes a Machine and Consumable and Accessory Items. Consumable and Accessory Items may include but are not limited to label and tape rolls/cassettes, cutters, adaptor, carrying cases, batteries and print servers. Except as otherwise provided herein, Brother warrants that the Machine and the accompanying Consumable and Accessory Items will be free from defects in materials and workmanship, when used under normal conditions.
- This warranty applies only to products purchased and used in the United States. For products purchased in, but used outside, the United States, this warranty covers only warranty service within the United States (and does not include shipping outside the United States).

What is the length of the Warranty Periods:

- Machines: One year from the original purchase date.
- Accompanying Consumable and Accessory Items: 90 days from the original purchase date or the rated life of consumable, whichever comes first.

What is NOT covered:

This warranty does not cover:

- (1) Physical damage to this Product;
- (2) Damage caused by improper installation, improper or abnormal use, misuse, neglect or accident (including but not limited to transporting this Product without the proper preparation and/or packaging);
- (3) Damage caused by another device or software used with this Product (including but not limited to damage resulting from use of non Brother™-brand parts and Consumable and Accessory Items);
- (4) Consumable and Accessory Items that expired in accordance with a rated life; and,
- (5) Problems arising from other than defects in materials or workmanship.

This limited warranty is VOID if this Product has been altered or modified in any way (including but not limited to attempted warranty repair without authorization from Brother and/or alteration/removal of the serial number).

What to do if you think your Product is eligible for warranty service:

Report your issue to our Customer Service Hotline at 1-877-BROTHER (1-877-276-8437) or to a Brother Authorized Service Center within the applicable warranty period. Supply Brother or the Brother Authorized Service Center with a copy of your dated bill of sale showing that this Product was purchased within the U.S. For the name of local Brother Authorized Service Center(s), call 1-877-BROTHER (1-877-276-8437) or visit www.brother-usa.com.

What Brother will ask you to do:

After contacting Brother or a Brother Authorized Service Center, you may be required to deliver (by hand if you prefer) or send the Product properly packaged, freight prepaid, to the Authorized Service Center together with a photocopy of your bill of sale. **You are responsible for the cost of shipping, packing product, and insurance (if you desire). You are also responsible for loss or damage to this Product in shipping.**

What Brother will do:

If the problem reported concerning your Machine and/or accompanying Consumable and Accessory Items is covered by this warranty and if you first reported the problem to Brother or an Authorized Service Center within the applicable warranty period, Brother or its Authorized Service Center will repair or replace the Machine and/or accompanying Consumable and Accessory Items at no charge to you for parts or labor. The decision as to whether to repair or replace the Machine and/or accompanying Consumable and Accessory Items is made by Brother in its sole discretion. Brother reserves the right to supply a refurbished or remanufactured replacement Machine and/or accompanying Consumable and Accessory Items and use refurbished parts provided such replacement products conform to the manufacturer's specifications for new product/parts. The repaired or replacement Machine and/or accompanying Consumable and Accessory Items will be returned to you freight prepaid or made available for you to pick up at a conveniently located Authorized Service Center.

If the Machine and/or accompanying Consumable and Accessory Items are not covered by this warranty (either stage), you will be charged for shipping the Machine and/or accompanying Consumable and Accessory Items back to you and charged for any service and/or replacement parts/products at Brother's then current published rates.

The foregoing are your sole (i.e., only) and exclusive remedies under this warranty.

What happens when Brother elects to replace your Machine:

When a replacement Machine is authorized by Brother, and you have delivered the Machine to an Authorized Service Center, the Authorized Service Center will provide you with a replacement Machine after receiving one from Brother. If you are dealing directly with Brother, Brother will send to you a replacement Machine with the understanding that you will, after receipt of the replacement Machine, supply the required proof of purchase information, together with the Machine that Brother agreed to replace. You are then expected to pack the Machine that Brother agreed to replace in the package from the replacement Machine and return it to Brother using the pre-paid freight bill supplied by Brother in accordance with the instructions provided by Brother. Since you will be in possession of two machines, Brother will require that you provide a valid major credit card number. Brother will issue a hold against the credit card account number that you provide until Brother receives your original Product and determines that your original Product is entitled to warranty coverage. Your credit card will be charged up to the cost of a new Product only if: (i) you do not return your original Product to Brother within five (5) business days; (ii) the problems with your original Product are not covered by the limited warranty; (iii) the proper packaging instructions are not followed and has caused damage to the product; or (iv) the warranty period on your original Product has expired or has not been sufficiently validated with a copy of the proof of purchase (bill of sale). The replacement Machine you receive (even if refurbished or remanufactured) will be covered by the balance of the limited warranty period remaining on the original Product, plus an additional thirty (30) days. You will keep the replacement Machine that is sent to you and your original Machine shall become the property of Brother. **Retain your original Accessory Items and a copy of the return freight bill, signed by the courier.**

Limitations:

Brother is not responsible for damage to or loss of any equipment, media, programs or data related to the use of this Product. Except for that repair or replacement as described above, Brother shall not be liable for any direct, indirect, incidental or consequential damages or specific relief. Because some states do not allow the exclusion or limitation of consequential or incidental damages, the above limitation may not apply to you.

THIS WARRANTY IS GIVEN IN LIEU OF ALL OTHER WARRANTIES, WRITTEN OR ORAL, WHETHER EXPRESSED BY AFFIRMATION, PROMISE, DESCRIPTION, DRAWING, MODEL OR SAMPLE. ANY AND ALL WARRANTIES OTHER THAN THIS ONE, WHETHER EXPRESS OR IMPLIED, INCLUDING IMPLIED WARRANTIES OF MERCHANTABILITY AND FITNESS FOR A PARTICULAR PURPOSE, ARE HEREBY DISCLAIMED.

- This Limited Warranty is the only warranty that Brother is giving for this Product. It is the final expression and the exclusive and only statement of Brother's obligations to you. It replaces all other agreements and understandings that you may have with Brother or its representatives.
- This warranty gives you certain rights and you may also have other rights that may vary from state to state.
- This Limited Warranty (and Brother's obligation to you) may not be changed in any way unless you and Brother sign the same piece of paper in which we (1) refer to this Product and your bill of sale date, (2) describe the change to this warranty and (3) agree to make that change.

Important: *We recommend that you keep all original packing materials, in the event that you ship this Product.*

© 2011 Brother International Corporation

Important Information

Should you have questions, or need information about your Brother Product, we have a variety of support options for you to choose from:

Customer Service
1-877-BROTHER(1-877-276-8437)

Customer Service
1-901-379-1210 (fax)

World Wide Web
www.brothermobilesolutions.com

Supplies / Accessories
1-800-543-6144

**Brother Mobile Solutions, Inc.,
100 Technology Drive, #250A,
Broomfield, CO 80021**

Please record your model and serial number and your date and location of Purchase below for your records. Keep this information with your proof of purchase (bill of sale) in case your Product requires service.

Model # _____

Serial # _____

Date of purchase: _____

Name of reseller: _____

Reseller address: _____

Important: We recommend that you keep all original packing materials, in the event you ship this product.

Save Time - Register On-Line!

Don't stand in line at the post office or worry about lost mail. Visit us on-line at

www.registermybrother.com

Your product will immediately be registered in our database and you can be on your way!

Also, while you're there, look for contests and other exciting information!

INTRODUCTION

Thank you for purchasing the P-touch PT-18RKT.

Your new P-touch is an easy to operate, feature packed labeling system that makes creating professional, high quality labels a breeze. In addition to easy label creation via pre-formatted label layouts, the P-touch editing software features advanced label formatting, block formats, bar codes and auto-numbering functions.

- Carry your compact, rechargeable P-touch with you anywhere without worrying about power supply.

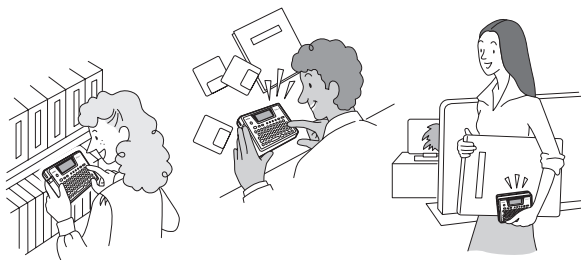

- The battery charger also serves as a convenient storage stand, so the P-touch is always at hand and ready for use.

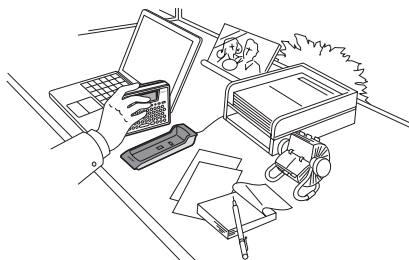

- You can quickly increase your labeling power, and design and print complex labels from your computer using the software provided.

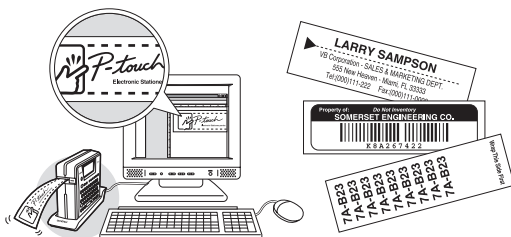

Refer to the Software Installation Guide for more details and installation directions.

1

2

3

4

5

6

7

8

9

1

Creating Your First Label

This section introduces you to the methods used to create simple labels with your P-touch. By creating a simple label, you will become familiar with the procedure for creating general label layouts.

■ Creating a label with the P-touch

1 | Prepare the P-touch.

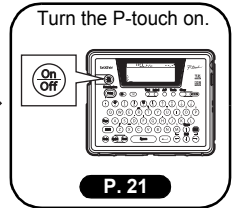
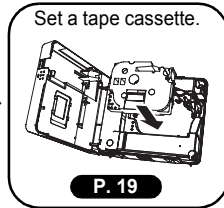
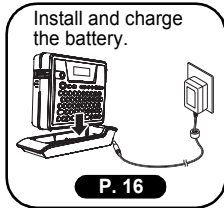

💡 To create a label if the battery is not charged, connect the AC adapter directly to the P-touch machine. Refer to “AC Adapter” on page 19.

2 | Enter the label text.

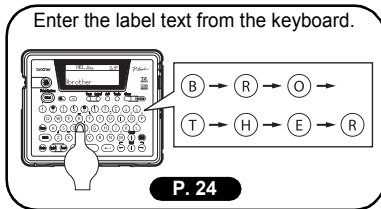

💡 In addition to entering text, the P-touch has a large range of editing functions.

“Create labels like these”



3 | Print the label.

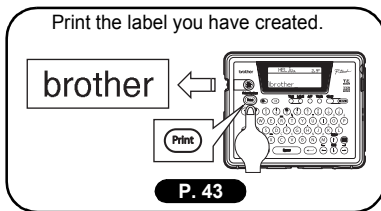

💡 You can check the layout of your label before printing.

Checking the label preview before printing prevents wasting tape on incomplete labels.

“Preview function”



■ Create a label with your personal computer

1 Prepare the P-touch labeler. (Refer to step 1 in the previous section.)

2 Prepare the personal computer.

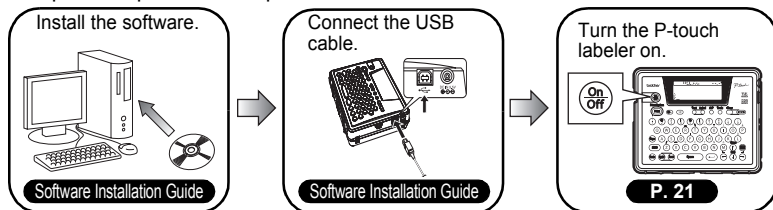

3 Enter the label text using P-touch Editor.

Software Help



"Create labels with complex designs like these"



4 Print the label.

Software Help

1

2

3

4

5

6

7



8

9

To use the machine safely

Please read the following directions for safe use and handling before using your P-touch. These safety precautions are provided for your benefit to prevent unnecessary injury to you and those around you, and to prevent damage to the product. Please read and follow them carefully.

The following symbols indicate the level of danger associated with not using the product within the specified guidelines.

| | |
|--|---|
|  WARNING | This symbol denotes that improper handling poses a risk of causing death or serious injury. |
|  CAUTION | This symbol denotes that improper handling poses a risk of causing injury or damage to the product. |

The following symbols indicate specific directions.

 : This symbol denotes that the action poses a risk of danger.



 : This symbol denotes that the action is prohibited.

 : This symbol denotes that the action is required.

WARNING

Rechargeable battery

Failure to observe the following may result in fluid leaking, overheating, rupture, or fire, causing burns or other injuries.

- 
 - Do not throw the battery into a fire, or heat, solder or weld, disassemble or modify the battery.
 - Do not allow metallic articles to short-circuit the terminals of the battery.
 - Do not carry or store the battery together with metallic articles.
 - Do not remove or damage the plastic cover on the battery, or use a battery with the plastic cover removed or damaged.
 - Use only the battery charger designed exclusively for the rechargeable battery provided. Do not use any other battery charger.
 - Do not charge the battery in high temperature locations.
 - Do not use the battery with the positive (+) and negative (-) terminals connected incorrectly.
 - If the battery leaks or emits an odor, it must be moved away from fire immediately.
 - Do not let the battery get wet.
- 
 - **If the battery leaks, be careful not to let battery fluid contact your eyes.** Battery fluid contacting your eyes may result in the loss of eyesight. If battery fluid comes into contact with your eyes, flush your eyes with clean water and seek medical attention immediately.

WARNING

-  • If the battery begins to emit an odor, overheat, discolor, deform, or any other change occurs during use, charging, or storage, remove the battery immediately and discontinue use.

Battery charger

Failure to observe the following may result in fire, overheating, or failure.

-  • Do not allow metallic articles to short-circuit the terminals of the charger.
- Do not let the charger get wet. If water or other liquids get in the charger, unplug the AC adapter immediately.
- Do not use the charger while the charger terminals are wet or have condensation on them.
- Do not use this charger with any product other than the P-touch.
- Use only the AC adapter provided with the P-touch.
- If the charger begins to emit an odor, overheat, discolor, deform, or any other change occurs during use, charging, or storage, remove the P-touch from the charger immediately, disconnect the AC adapter, and discontinue use.



AC adapter

Failure to observe the following may result in fire, electric shock, or failure.

-  • Always use the specified voltage (120V) and the AC adapter (AD-18) provided.
- Do not overload the power outlet.
- Do not place heavy objects on, damage or modify the power cord or plug. Do not forcibly bend or pull the power cord.
- Do not use a damaged power cord.
- Do not touch the AC adapter or power plug with wet hands.
- Make sure that the plug is fully inserted to the power outlet. Do not use an outlet that is loose.

P-touch

Failure to observe the following may result in fire, electric shock, or failure.

-  • Do not disassemble or modify the P-touch.
- Do not drop, hit or otherwise damage the P-touch.
- Do not spill drinks or other liquids on the P-touch, or otherwise let the P-touch become wet.
- Do not use the P-touch if any foreign object has entered the P-touch. If any foreign object has entered the P-touch, immediately turn the power off, disconnect the AC adapter, remove the battery, and discontinue use.
- If the P-touch begins to emit an odor, overheat, discolor, deform, or any other change occurs during use, charging, or storage, remove the P-touch from the charger immediately, disconnect the AC adapter, remove the battery, and discontinue use.
-  • Do not let children play with the empty package that the P-touch came in when purchased. Store the empty package in location out of the reach of children, or dispose of it. Empty packaging can be a choking or suffocation hazard for children.

1

2

3

4

5

6

7





8

9

CAUTION





Rechargeable battery

Failure to observe the following may result in fluid leaking, overheating, rupture, or deteriorated performance and life span.



-  • Do not hit or throw the battery.
-  • Do not use or leave battery exposed in direct sunlight, near heaters or other hot appliances, or in any location exposed to extremely high temperatures.
-  • Remove the battery when not using the P-touch for any extended period of time.
-  • If battery fluid comes into contact with skin or clothes, wash the affected areas thoroughly with clean water. Battery fluid is harmful to skin.

Battery charger

Failure to observe the following may result in fire, electric shock, or short circuit.

-  • Do not use or place the battery charger in direct sunlight, near heaters or other hot appliances, in any location exposed to extremely high temperatures, high humidity, or dusty locations.
-  • Do not disassemble or modify the battery charger.
-  • Do not hit or throw the battery charger.
-  • Do not carry or store the battery charger together with metallic articles.



AC adapter

-  • Be sure to disconnect the AC adapter and battery charger from the power outlet and the P-touch when not using the P-touch for any extended period of time.
-  • Always hold the plug when disconnecting the power cord from the power outlet.

Tape cutter

-  • Do not touch the tape cutter with your hands. This may result in injury.

Usage/storage location

-  • Do not place the P-touch or battery charger in unsafe locations such as unstable platforms or high shelves, etc. It may fall down and cause an injury.
-  • Do not place heavy objects on the P-touch or battery charger. It may fall down and cause an injury.

Memory

-  • Any data stored in memory will be lost due to failure or repair of the P-touch, or if the battery expires.

Tape



-  • Depending on the environmental conditions and the material and condition of the affixing surface, the label may peel off or the color of the tape may change. When removing labels, adhesive may remain, the tape's color may be transferred to the surface, or the surface beneath the label may otherwise be damaged. Be sure to test the label on the intended surface and material before affixing the label.

General Precautions

- Do not use the P-touch in any way or for any purpose not described in this guide. Doing so may result in accidents or damage the machine.
- Use only genuine TZ/HG tapes, with the  mark, in the P-touch.
- Do not pull or press on the tape in the cassette.
- Do not put any foreign objects into the tape exit slot, AC adapter connector, or USB port, etc.
- Do not try to print labels using an empty tape cassette or without a tape cassette set in the P-touch. Doing so will damage the print head.
- Do not touch the print head with your fingers.
- Note that all data stored in memory will be lost if you disconnect BOTH the AC adapter AND the rechargeable battery.
- Do not use paint thinner, benzene, alcohol or any other organic solvent to clean the P-touch.
- Do not place the P-touch in direct sunlight, near heaters or other hot appliances, in any location exposed to extremely high or low temperatures, high humidity, or dusty locations. Standard operating temperature range: 50°F to 95°F.
- Be careful not to scratch the CD-ROM. Do not place the CD-ROM in any location exposed to high or low temperatures. Do not place heavy objects on the CD-ROM or bend it.
- The software on the CD-ROM is intended for use with the P-touch and may be installed on more than one PC.
- We strongly recommend that you read this User's Guide carefully before using your P-touch, and then keep it nearby for future reference.

Symbols Used in this Guide

The following symbols are used throughout this guide to indicate additional information.

-  : This symbol indicates information or directions that may result in damage or injury if ignored, or operations that will result in errors.
-  : This symbol indicates information or directions that may help you understand and use the P-touch more efficiently.

1

2

3

4

5

6

7

8

9

Quick Index

This section provides quick and easy access to information on tasks often needed by users. Simply look for your task below and then go to the page indicated. If the task you are looking for is not shown here, try the Contents or Index pages.



To enter text, symbols and accent characters...

Entering text/symbols/accent characters

P. 24



To format the label...

Text/Label format functions

P. 29

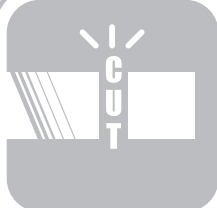

To change the cutting and margin settings

Tape cutting options

P. 47



To create and print bar code labels...

Bar code function

P. 33

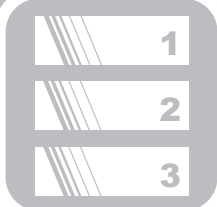

To print multiple copies (with auto-numbering)...

Multiple copy/auto-numbering functions

P. 44

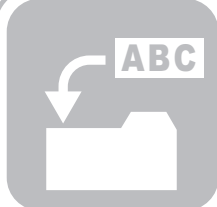



To save a label layout...

Memory function

P. 50

Contents

| | |
|--|-----------|
| INTRODUCTION | 1 |
| Creating Your First Label | 2 |
| To use the machine safely | 4 |
| General Precautions | 7 |
| Symbols Used in this Guide | 7 |
| Quick Index | 8 |
| Contents | 9 |
| GETTING STARTED | 11 |
| Unpacking Your P-touch | 11 |
| General Description | 12 |
| LCD Display & Keyboard | 13 |
| LCD Display | 13 |
| Key Names and Functions | 14 |
| Power Supply | 16 |
| Rechargeable Battery | 16 |
| AC Adapter | 19 |
| Inserting a Tape Cassette | 19 |
| Turning Power On/Off | 21 |
| Feeding Tape | 22 |
| LCD Display | 22 |
| LCD Contrast | 22 |
| Language | 23 |
| Unit | 23 |
| EDITING A LABEL | 24 |
| Entering and Editing Text | 24 |
| Entering Text from the Keyboard | 24 |
| Adding a New Line | 24 |
| Moving the Cursor | 24 |
| Inserting Text | 24 |
| Deleting Text | 25 |
| Entering Symbols | 25 |
| Entering Symbols Using  Key | 25 |
| Entering Symbols Using the Symbol Function | 26 |
| Entering Accented Characters | 27 |
| Entering Accented Characters Using  Key | 27 |
| Entering Accented Characters Using the Accent Function | 27 |
| Setting Character Attributes | 29 |
| Setting Label Attributes | 31 |

INTRODUCTION

| | |
|--|----|
| Creating a Bar Code Label..... | 33 |
| Setting Bar Code Parameters..... | 33 |
| Entering Bar Code Data..... | 34 |
| Editing and Deleting a Bar Code..... | 36 |
| Using Auto-Format Layouts..... | 36 |
| Using Templates - Example creating an Asset Tag..... | 36 |
| Using Block Layouts..... | 39 |

LABEL PRINTING..... 43

| | |
|-------------------------------|----|
| Label Preview..... | 43 |
| Printing a Label..... | 43 |
| Printing a Single Copy..... | 43 |
| Printing Multiple Copies..... | 44 |
| Auto-numbering Labels..... | 45 |
| Mirror Printing..... | 46 |
| Tape Cutting Options..... | 47 |
| Attaching Labels..... | 49 |

USING THE FILE MEMORY..... 50

| | |
|-----------------------------------|----|
| Storing a Label into Memory..... | 50 |
| Opening a Stored Label File..... | 51 |
| Deleting a Stored Label File..... | 52 |

MAINTAINING YOUR P-touch..... 53

| | |
|--------------------------------------|----|
| Resetting the P-touch..... | 53 |
| Maintenance..... | 53 |
| Cleaning the Main Unit..... | 53 |
| Cleaning the Print Head..... | 53 |
| Cleaning the Tape Cutter..... | 54 |
| Cleaning the Charging Terminals..... | 54 |

TROUBLESHOOTING..... 55

| | |
|----------------------|----|
| What to do when..... | 55 |
| Error Messages..... | 58 |

APPENDIX..... 61

| | |
|---------------------|----|
| Specifications..... | 61 |
|---------------------|----|

INDEX..... 63

GETTING STARTED

Unpacking Your P-touch

Check that the package contains the following before using your P-touch.

P-touch PT-18RKT

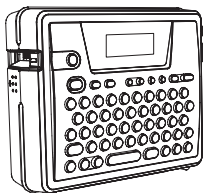

Tape cassette

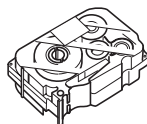

CD-ROM



USB cable

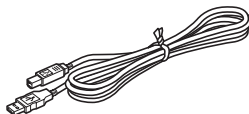

AC adapter

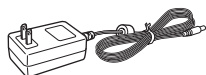

The plug may differ by countries.

Rechargeable battery

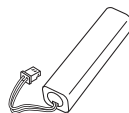

Battery charger

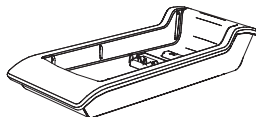

User's Guide

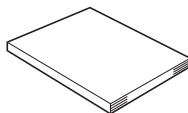

Software Installation Guide

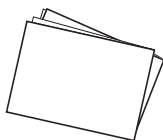

Carrying case

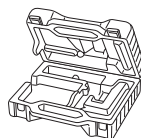

1

2

3

4

5

6

7

8

9

General Description

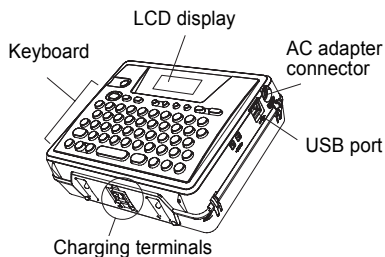

When shipped from the factory, the LCD display is covered with a protective sheet to prevent damage. Remove this sheet before using the P-touch.

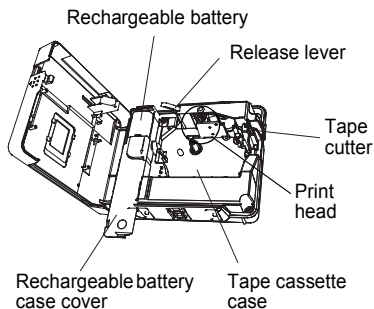
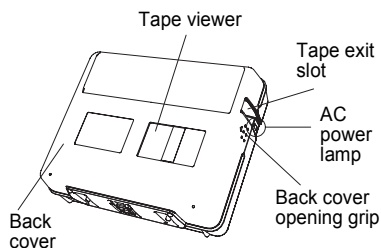

Battery charger

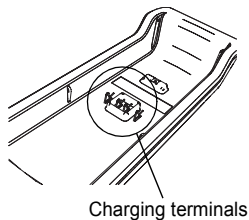
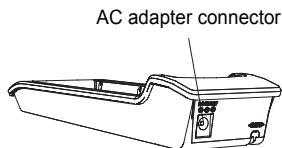

LCD Display & Keyboard

LCD Display

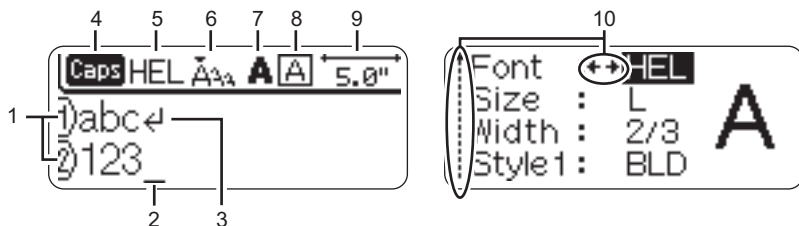

1. Line number

Displayed at the beginning of each line, this mark indicates the line number within the label layout.

2. Cursor

Indicates the current position of the cursor. New characters are entered to the left of the cursor, and the character to the left of the cursor is deleted when the **BS** key is pressed.

3. Return mark

Indicates the end of a line of text.

4. Caps mode

Indicates that the Caps mode is on.

5~8. Style guidance

Indicates the current font (5), character size (6), character style (7) and frame (8) settings.

9. Tape length

Indicates the tape length for the text entered.

10. Cursor selection

Indicates that you can use the cursor keys to select the items on the screen. Use the **↑** and **↓** keys to select a menu item, and the **←** and **→** keys to change the setting.

1

2

3

4

5

6

7

8

9

GETTING STARTED

.....

Key Names and Functions



On/Off (Power):

- Turns the P-touch on and off.

Print:

- Prints the current label design onto the tape.
- Opens the Print Options menu when used in combination with the **Code** key.

Cs (Preview):

- Displays a preview of the label.

SE (Feed & Cut):

- Feeds 0.89" (22.5 mm) of blank tape and then automatically cuts the tape.

Text:

- Opens the Text menu, where you can set character attributes for the label.

Label:

- Opens the Label menu, where you can set label attributes for the label.

Auto-Format:

- Opens the Auto-Format menu, where you can create labels using pre-defined templates or block formats.

Tools:

- Opens the Tools menu, where you can set operating preferences for the P-touch.

Clear:

- Clears all text entered, or all text and current label settings.

Backspace:

- Deletes the character to the left of the cursor.
- Cancels the current command and returns the display to the data entry screen or the previous step.

Caps:

- Turns the Caps mode on and off. When the Caps mode is on, uppercase letters can be entered by simply pressing a character key.

i ~ M:

- Use these keys to type letters or numbers.
- Uppercase letters, symbols or accent characters can be entered using these keys in combination with the **Caps**, **Shift**, or **Code** keys.

Shift:

- Use this key in combination with the letter and number keys to type uppercase letters or the symbols indicated on the number keys.

Code:

- Use this key in combination with keys that have blue characters above them to type the accented characters or symbols indicated, or to activate the function indicated.

Symbol:

- Use this to select and enter a symbol from a list of available symbols.

Accent:

- Use this to select and enter an accented character from the list of available characters.

Space:

- Enters a blank space.
- Returns a setting to the default value.

Return:

- Enters a new line when entering text.
- Selects the option displayed when setting label attributes in the function menus, or when entering symbols or accent characters.

Escape:

- Cancels the current command and returns the display to the data entry screen or the previous step.

← → ↑ ↓:

- Moves the cursor in the direction of the arrow when entering or editing characters, entering symbols or accented characters, and when setting label attributes in the function menus.

1

2

3

4

5

6

7

8

9

Power Supply

Your P-touch has a rechargeable battery that allows you to use it anywhere when charged, and an AC adapter that allows you to use it while connected to an electrical outlet when the battery's charge becomes low.

Rechargeable Battery

The battery can be recharged by placing the P-touch on the battery charger stand.

- ⚡ Connect the AC adapter directly to the P-touch to use it immediately after purchase or when the battery's charge becomes low.

■ Installing the rechargeable battery

- ⚠ • Disconnect power to the P-touch when installing or removing the rechargeable battery.
- Use only the battery charger designed exclusively for the rechargeable battery provided with your P-touch.
- Do not remove or damage the plastic cover on the rechargeable battery, or use a battery with the plastic cover removed or damaged.

- 1** Press on the back cover opening grip and open the back cover.

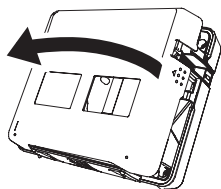

- 2** Slide the battery case cover in the direction of the arrow and open the case.

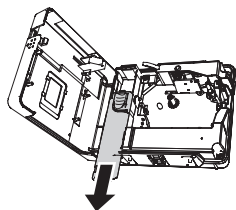

- 3** Connect the battery as shown in the figure. Make sure that the wires to the connector match the black and red stickers on the case.

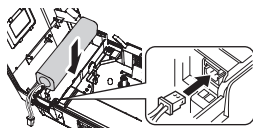

- 4** Insert the battery into the battery case and push the wires into the compartment so that they do not get damaged by the battery case cover.

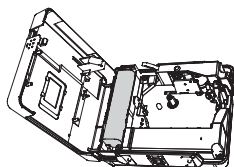

- 5** Attach the battery case cover and close the back cover.

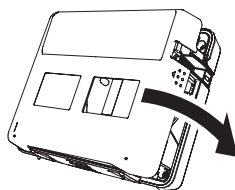
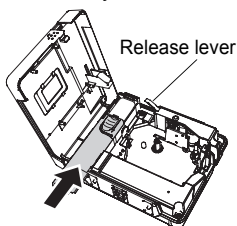

- !** Make sure that the release lever is up when closing the back cover. The back cover cannot be closed if the release lever is pressed down.

■ Charging the battery

- 1** Insert the plug on the AC adapter cord into the connector on the battery charger and insert the AC adapter plug into a standard electrical outlet.

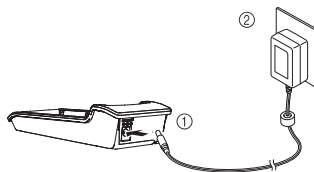

- 2** Place the P-touch on the battery charger. When it is sitting on the battery charger correctly, the AC power lamp on the P-touch lights.

| | |
|---------------|------------------|
| Charging time | approx. 12 hours |
|---------------|------------------|

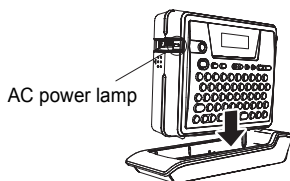

- 💡** The P-touch can be placed in the battery charger in either direction.

- 1
- 2**
- 3
- 4
- 5
- 6
- 7
- 8
- 9

GETTING STARTED



- The AC power lamp lights when the P-touch is set in the battery charger and the AC adapter is connected to the battery charger, or when the AC adapter is connected directly to the P-touch, regardless of whether a battery is fitted or charging is complete.
- Be sure to charge the battery before using the P-touch.
- Connect the AC adapter directly to the P-touch to use it when the battery's charge becomes low.
- Return the P-touch to the battery charger after use. Even when not used the battery will run down if the P-touch is not placed on the battery charger.
- Leaving the P-touch on the charger even when the battery is fully charged will not damage it.
- The battery may not be charged sufficiently when the power supply is less than the rated voltage.

■ Replacing the rechargeable battery

Replace the battery when the P-touch can only be used for a short time even after recharging. The battery may not be charged sufficiently when the power supply is less than the rated voltage. While the replacement period varies depending on the conditions of use, the battery will generally need to be replaced after approximately one year. Be sure to replace it with the specified rechargeable battery (BA-18R).

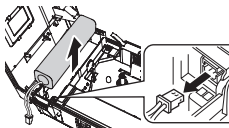

Be sure to charge the new battery for 12 hours after replacement.

- 1** Press on the back cover opening grip and open the back cover.
- 2** Slide the battery case cover in the direction of the arrow and open the case.
- 3** Remove the expired battery and disconnect the connector.

- 4** Connect the connector on the battery wires and insert the new battery into the case. Refer to "Installing the rechargeable battery" on page 16.
- 5** Attach the battery case cover and close the back cover.



- Be sure to dispose of the expired battery as directed by local regulations for the disposal of nickel metal hydride batteries.
- Do not remove or damage the plastic cover on the expired battery, or attempt to disassemble the expired battery.

AC Adapter

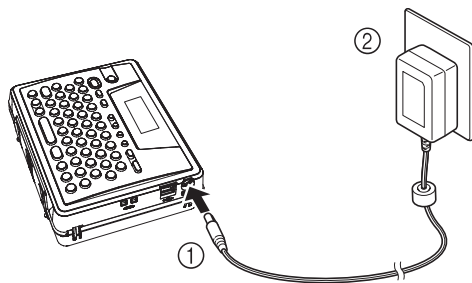
Connect the AC adapter directly to the P-touch.



- 1** Insert the plug on the AC adapter cord into the connector marked DC IN 9.5V-12V on the P-touch.
- 2** Insert the AC adapter plug into a standard electrical outlet.

- ⚠ Turn the P-touch off before disconnecting the AC adapter.
- Disconnect the AC adapter from the P-touch and electrical outlet when you do not intend to use the P-touch for an extended period.
- Do not pull or bend the AC adapter cord.
- Use only the AC adapter (AD-18) designed exclusively for your P-touch. Failure to observe this may result in an accident or damage. Brother shall not assume any responsibility for any accident or damage resulting from not using the specified AC adapter.
- Do not connect the AC adapter to a non-standard electrical outlet. Failure to observe this may result in an accident or damage. Brother shall not assume any responsibility for any accident or damage resulting from not using a standard electrical outlet.

Inserting a Tape Cassette

Tape cassettes of 0.23", 0.35", 0.47" or 0.70" (6 mm, 9 mm, 12 mm, or 18 mm) width can be used in your P-touch. Use only tape cassettes with the **TZ** / **HG** mark.

- ⚠ If the new tape cassette has a cardboard stopper, be sure to remove the stopper before inserting the cassette.

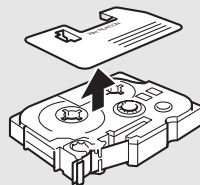

GETTING STARTED

- 1** Check that the end of the tape is not bent and that it passes through the tape guide.

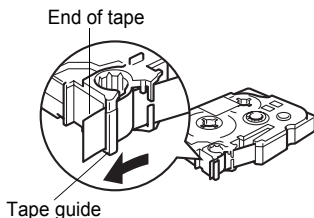

- 2** After making sure that the power is off, press on the back cover opening grip and open the back cover. If there is already a tape cassette in the P-touch, remove it by pulling it straight up.

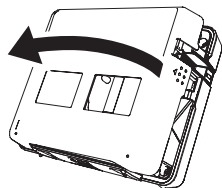

- 3** Insert the tape cassette into the tape compartment, with the end of the tape facing the P-touch's tape exit slot, and press firmly until you hear a click.



When inserting the tape cassette, make sure that the tape and ink ribbon do not catch on the print head.

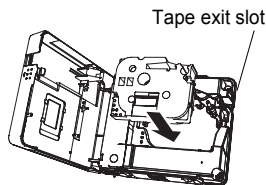

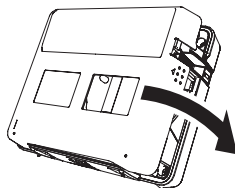

- 4** Close the back cover.



- Make sure that the release lever is up when closing the back cover. The back cover cannot be closed if the release lever is pressed down.
- Be sure to feed tape to remove any slack in the tape and ink ribbon after inserting the tape cassette. Refer to "Feeding Tape" on page 22.
- **Do not pull the label coming out of the tape exit slot. Doing so will cause the ink ribbon to be discharged with the tape.**
- Store tape cassettes in a cool dark location, away from direct sunlight and high temperature, high humidity, or dusty locations. Use the tape cassette as quickly as possible after opening the sealed package.

Turning Power On/Off

Press the  key to turn the P-touch on.

Press the  key again to turn the P-touch off.

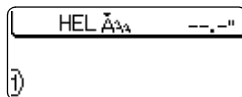

- Your P-touch has a power saving function that automatically turns itself off if no key is pressed within a certain time under certain operating conditions. Refer to the Auto Power-Off Time table below for details.
- If the battery is still charged or the P-touch is connected to an electrical outlet by the AC adapter, the previous session's information is displayed when the power is turned on.

● Auto Power-Off Time ●

| | P-touch only | Connected to PC |
|------------------------|--------------|--|
| With AC adapter | 1 hour | 1 hour |
| With battery | 5 minutes | 5 minutes with no operation. 1 hour after printing from PC. |

1

2

3

4

5

6

7

8

9

Feeding Tape

The Feed & Cut function feeds 0.89" (22.5 mm) of blank tape then cuts the tape.



- Be sure to feed tape to remove any slack in the tape and ink ribbon after inserting the tape cassette.
- **Do not pull the label coming out of the tape exit slot. Doing so will cause the ink ribbon to be discharged with the tape.**
- Do not block the tape exit slot during printing or when feeding tape. Doing so will cause the tape to jam.

1 Press the key.
"Feed & Cut?" appears on the display.

2 Press the key to feed tape.
The message "Feeding Tape... Please Wait" appears while the tape is fed, and then the tape is cut.



Press while "Feed & Cut?" is displayed to cancel tape feeding.

LCD Display

LCD Contrast

You can change the contrast setting of the LCD display to one of five levels (+2, +1, 0, -1, -2) to make the screen easier to read. The default setting is "0".

1 Press the key to display the Tools menu, select "LCD Contrast" using the or key, and then press the key.

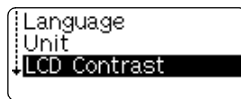

2 Select a contrast level using the or key.
The screen contrast changes each time you press the or key, allowing you to set the most suitable contrast.

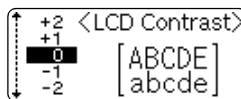

3 Press the key.







- Press the key to return to the previous step.
- Pressing the key on the contrast setting screen sets the contrast to the default value "0".



Language

Select the language ("English" or "Français") for menu commands and messages shown on the LCD display.

The default setting is "English".

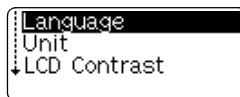

- 1 Press the  key to display the Tools menu, select "Language" using the  or  key, and then press the  key.

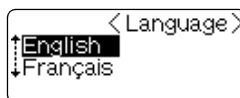

- 2 Select a language using the  or  key.







- 3 Press the  key.

 Press the  key to return to the previous step.



Unit

Select the units ("inch" or "mm") for dimensions shown on the LCD display.

The default setting is "inch".

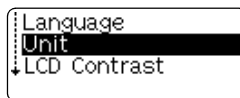
- 1 Press the  key to display the Tools menu, select "Unit" using the  or  key, and then press the  key.





- 2 Select a unit using the  or  key.

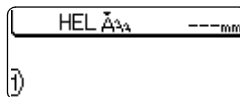

- 3 Press the  key.



 Press the  key to return to the previous step.

1

2

3

4

5

6

7

8



9

EDITING A LABEL



Entering and Editing Text

Using the keyboard of your P-touch is very similar to using a typewriter or word processor.

Entering Text from the Keyboard

- To enter a lowercase letter or a number, simply press the desired key.
- To enter a blank space in the text, press the  key.
- To enter an uppercase letter or one of the symbols on the number keys, hold down the  key and then press the desired key.
- To enter uppercase letters continuously, press the  key to enter Caps mode, and then press the desired keys.



- To exit Caps mode, press the  key again.
- To enter a lowercase letter while in Caps mode, hold down the  key and then press the desired key.











Adding a New Line

- To end the current line of text and start a new line, press the  key. A return mark appears at the end of the line and the cursor moves to the start of the new line.



- There is a maximum number of lines of text that can be entered for each tape width. A maximum of 5 lines can be entered for 0.70" (18 mm) tape, 3 lines for 0.47" (12 mm) tape, and 2 lines for 0.35" (9 mm) and 0.23" (6 mm) tape.
- If you press the  key when five lines already exist, an error message is displayed.

Moving the Cursor

- To move the cursor left, right, up or down, press the  ,  or  keys. Each press of the key moves the cursor one space or line.
- To move the cursor to the beginning or end of the current line, hold down the  key and then press the  or  keys.
- To move the cursor to the very beginning or end of the text, hold down the  key and then press the  or  keys.

Inserting Text

- To insert additional text into an existing line of text, move the cursor to the character to the right of the position where you want to start inserting text and then enter the additional text. The new text is inserted to the left of the cursor.

Deleting Text

■ Deleting one character at a time

- To delete a character from an existing line of text, move the cursor to the character to the right of the position you want to start deleting text and then press the **BS** key. The character to the left of the cursor is deleted each time the **BS** key is pressed.



 If you hold down the **BS** key, the characters left to the cursor are deleted continuously.

■ Deleting all text at once

- Use the  key to delete all text at once.

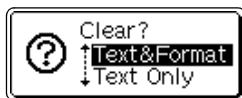
- Press the  key.
The Clear options are displayed.



- Using the  or  keys, select "Text Only" to delete all text while retaining the current format settings, or select "Text & Format" to delete all text and format settings.

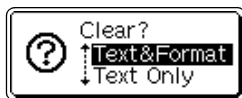

 Press the **Esc** key to return to the text entry screen.

- Press the  key.
All text is deleted. All format settings are also deleted if Text & Format was selected.

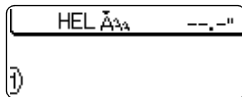

Entering Symbols

Including the symbols available on the keyboard, there are a total of 103 symbols (including international and extended ASCII characters) available with the Symbol function.

There are two methods of entering symbols:

- Using the  key.
- Using the Symbol function.

Entering Symbols Using Key

Symbols printed in blue above the keys on the keyboard can be entered using the  key.

- To enter one of these symbols, hold down the  key and then press the desired key.

1

2

3

4

5

6

7

8

9

EDITING A LABEL





Entering Symbols Using the Symbol Function

The Symbol function offers a total of 103 symbols.

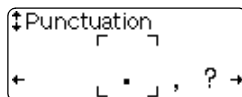
- 1** Press the  key.
A list of symbols is displayed.

 The last symbol entered is selected in the list displayed.



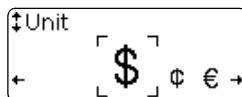

- 2** Select a group using the  or  keys, and then select a symbol using the  or  keys.

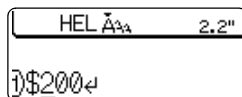

- 3** Press the  key.
The selected symbol is inserted into the line of text.



-  • Press the  key to return to the previous step.
• Refer to the Symbol List table for a complete list of all groups and symbols available.

● Symbol List ●

| Group | Symbols |
|-------------------|---------------------------------------|
| (A) Punctuation | . , ? ! " ' : ; - _ \ / & ` ~ ` \$ • |
| (B) Business | @ # % ® © ™ € |
| (C) Mathematics | + - × ÷ ± = * |
| (D) Bracket | () [] < > |
| (E) Arrow | → ← ↑ ↓ |
| (F) Unit | \$ ¢ € £ Fr f ¥ ° |
| (G) International | ª º ß §§ ª β γ δ μ Ω Ð ð Þ þ ij |
| (H) Number | ½ ⅓ ¼ ² ³ ² ³ |
| (I) Pictograph | ★ ● □ △ ◆ |
| (J) Electrical | ⏻ ⏹ ⏺ ~ ≡ ⇄ ☐ ⏻ ○ ⊕ ⊖ ⊗ ⊘ ⚡ ⏻ ◀ μ Ω |
| (K) Others | ⊗ △ ▲ ⚙ ⚙ ⚙ ⚙ ♂ ♀ |

-  The use of the CE mark is strictly governed by one or more European Council directives. Ensure that any labels you produce which use this mark conform with the relevant directives.

Entering Accented Characters

The P-touch can display and print a set of accented characters such as other language specific characters.

There are two methods of entering accented characters:

- Using the  key.
- Using the Accent function.

Entering Accented Characters Using Key

Accented characters printed in blue above the keys on the keyboard can be entered using the  key.

- To enter one of these accented characters, hold down the  key and then press the desired key.

Entering Accented Characters Using the Accent Function



The Accent function offers a total of 119 accented characters.

- 1 Press the  key.
The accent group screen is displayed.



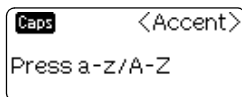

Caps mode can be used with the Accent function.

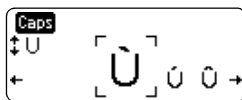

- 2 Type the letter for the desired composite character, or press the  key and select it using the  or  keys.



- 3 Keep typing the same letter until the desired composite character is selected, or select it using the  or  keys.

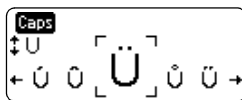

- 4 Press the  key.
The selected composite character is inserted into the line of text.

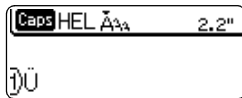

- Press the  key to return to the previous step.
- Refer to the Accented Character List table for a complete list of all accented characters available.

1

2

3

4

5

6

7

8

9

● **Accented Character List** ●

| Character | Accented Characters | Character | Accented Characters |
|-----------|---------------------|-----------|---------------------|
| a | à á â ã ä å æ å ą | N | Ñ Ñ Ñ |
| A | À Á Â Ã Ä Å Æ Å Ā | o | ò ó ô õ ö ø œ ó ö |
| c | ç ć ċ | O | Ó Ô Õ Ö Ø Œ Ó Ő |
| C | Ç Ć Ć | r | ř ř |
| d | d' đ | R | Ř Ř |
| D | Ď Ď | s | ś ś ś |
| e | è é ê ë ě ę ě | S | Ś Ś Ś |
| E | Ě Ě Ě Ě Ě Ę Ě | t | t' t |
| g | ğ | T | T' T |
| G | Ğ | u | ù ú û ü ú ú |
| i | ì í î ï ï | U | Û Ü Ů Ů Ů Ů |
| l | ĺ ł ł | y | ÿ ý |
| l | ł ł ł | Y | Ÿ |
| L | Ł Ł Ł | z | ź ź ź |
| n | ñ ñ ñ | Z | Ź Ź Ź |





Setting Character Attributes

Using the  key, you can select a font and apply size, width and style attributes.

- 1** Press the  key.
The current settings are displayed.

↑Font :++HEL
Size : L
Width : 1
Style1 : OFF

A

- 2** Select an attribute using the  or  keys, and then set a value for that attribute using the  or  keys.

↓Style2:++ITL

A



- 3** Press the  key to apply the settings.



New settings are NOT applied if you do not press the  key.

BEL AA A 2.3"

abc_

- Press the  key to return to the previous step.
- Press the  key to set the selected attribute to the default value.
- Refer to the Setting Options table for a list of all available settings.
- Small characters may be difficult to read when certain styles are applied (e.g. Shadow + Italic).
- When selecting "S", "M" and "L" in the text size attributes, the actual size when printed will differ depending on the tape cassette width installed, and the number of lines on the label.

● Setting Options ●

| Attribute | Value | Result |
|-----------|-------------------|---------------|
| Font | HEL (Helsinki) | ABCabc |
| | BRU (Brussels) | ABCabc |
| | FLO (Florida) | ABCabc |
| | BEL (Belgium) | ABCabc |

1

2

3

4

5

6

7

8

9

EDITING A LABEL

| Attribute | Value | Result |
|-----------|-------------------|---------------|
| Size | L | ABCabc |
| | M | ABCabc |
| | S | ABCabc |
| Width | 2 | ABCabc |
| | 1 | ABCabc |
| | 2/3 | ABCabc |
| | 1/2 | ABCabc |
| Style1 | OFF | ABCabc |
| | BLD (Bold) | ABCabc |
| | OUT (Outline) | ABCabc |
| | SHD (Shadow) | ABCabc |
| Style2 | OFF | ABCabc |
| | ITL (Italic) | <i>ABCabc</i> |
| | VRT (Vertical) | ⤵ ⤴ ⤶ ⤷ ⤸ ⤹ |



By combining the “Style1” and “Style2” settings you can create Italic Bold, Italic Outline, Italic Shadow, Vertical Bold, Vertical Outline and Vertical Shadow styles.





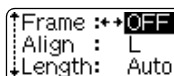

Setting Label Attributes

Using the  key, you can create a label with a frame around the text and specify the label length. The text can be aligned within the label in one of three ways.

- 1** Press the  key.
The current settings are displayed.



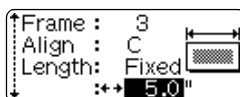

↑ Frame : **OFF**
Align : L
↓ Length: Auto

- 2** Select an attribute using the  or  keys, and then set a value for that attribute using the  or  keys. When "Length" is set to "Fixed" press the  key again and set the label length using the  or  keys or the number keys.



↑ Frame : 3
Align : C
Length: Fixed 
: **5.0"**



-  When setting the label length, hold down the  or  keys to change the value in increments of 10.

- 3** Press the  key to apply the settings.

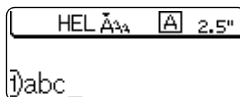



-  New settings are NOT applied if you do not press the  key.



HEL ÅÅÅ [A] 2.5"
abc_

-  • Press the  key to return to the previous step.
• Press the  key to set the selected attribute to the default value.
• Refer to the Setting Options table for a list of all available settings.

● Setting Options ●

| Attribute | Value | Result |
|-----------|-------|---|
| Frame | OFF | ABCabc |
| | 1 |  |
| | 2 |  |
| | 3 |  |
| | 4 |  |

1

2

3

4

5







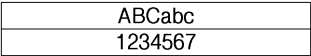
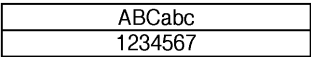

6

7

8

9

EDITING A LABEL





| Attribute | Value | Result |
|-----------|---------------|--|
| Frame | 5 |  |
| | 6 |  |
| | 7 | <u>ABCabc</u> |
| | 8 |  |
| | 9 |  |
| | 10 |  |
| | 11 |  |
| | 12 |  |
| | 13 |  |
| | 14 |  |
| Align | L (Left) | ABCabc |
| | C (Centre) | ABCabc |
| | R (Right) | ABCabc |
| Length | Auto | The length of the label is automatically adjusted based on the amount of text entered. |
| | Fixed | The length of the label can be set within the range 1.6" (40 mm) - 11.8" (300 mm). |

Creating a Bar Code Label





Using the Bar Code function you can create labels with bar codes for use with cash registers, stock control systems or other bar code reader systems, or even asset control tags used in an asset management system.

- The P-touch is not designed exclusively for creating bar code labels. Always check that bar code labels can be read by the bar code reader.
- For best results, print bar code labels in black ink on white tape. Some bar code readers may not be able to read bar code labels created using colored tape or ink.
- Use the "Large" setting for "Width" whenever possible. Some bar code readers may not be able to read bar code labels created using the "Small" setting.
- Continuously printing a large number of labels with bar codes can overheat the print head, which may effect printing quality.

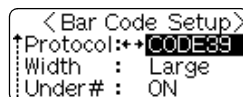
Setting Bar Code Parameters

- 1 Press the  key to display the Tools menu, select "Bar Code Setup" using the  or  keys, and then press the  key. The Bar Code Setup screen is displayed.



- 2 Select an attribute using the  or  keys, and then set a value for that attribute using the  or  keys.

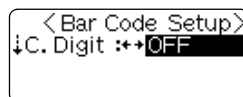

 The "C-Digit" attribute is only available for the CODE39, I-2/5 and CODABAR protocols.

 Characters may not appear below the bar code even when "ON" is selected for "Under #", depending on the tape width being used, the number of lines entered, or the current character style settings.



- 3 Press the  key to apply the settings.

 New settings are NOT applied if you do not press the  key.

- Press the  key to return to the previous step.
- Press the  key to set the selected attribute to the default value.
- Refer to the Bar Code Settings table for a list of all available settings.

● Bar Code Settings ●

| Attribute | Value |
|-----------|--|
| Protocol | CODE39, CODE128, EAN8, EAN13, EAN128, UPC-A, UPC-E, I-2/5 (ITF), CODABAR |

EDITING A LABEL

| Attribute | Value |
|--|---|
| Width | Large |
| | Small |
| Under# (characters printed below bar code) | ON |
| | OFF |
| C.Digit (check digit) | OFF |
| | ON (only available for the CODE39, I-2/5 and CODABAR protocols) |

Entering Bar Code Data

- 1 Press the **Tool** key to display the Tools menu, select "Bar Code Input" using the **↑** or **↓** keys, and then press the **←** key.
The Bar Code Input screen is displayed.

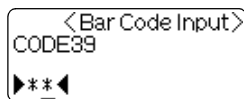

Only one bar code can be entered in a label.

- 2 Type in the bar code data.
Special characters can be entered in the bar code when using the CODE39, CODABAR, CODE128 or EAN128 protocols. When not using special characters, go to step 5.



- 3 Press the **Symbol** key.
A list of characters available for the current protocol is displayed.

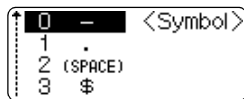

- 4 Select a character using the **↑** or **↓** keys, then press the **←** key to insert the character in the bar code data.



- 5 Press the **←** key to insert the bar code in the label.
Two bar code marks are displayed in the text.



- Press the **Esc** key to return to the previous step.
• Refer to the Special Characters List table for a list of all available settings.

● Special Character List ●

CODE39

| Code | Special Character |
|------|-------------------|
| 0 | - |
| 1 | . |
| 2 | (SPACE) |
| 3 | \$ |
| 4 | / |
| 5 | + |
| 6 | % |

CODABAR

| Code | Special Character |
|------|-------------------|
| 0 | - |
| 1 | \$ |
| 2 | : |
| 3 | / |
| 4 | . |
| 5 | + |

CODE128, EAN128

| Code | Special Character | Code | Special Character | Code | Special Character |
|------|-------------------|------|-------------------|------|-------------------|
| 0 | (SPACE) | 24 | \ | 48 | DC3 |
| 1 | ! | 25 |] | 49 | DC4 |
| 2 | " | 26 | ^ | 50 | NAK |
| 3 | # | 27 | _ | 51 | SYN |
| 4 | \$ | 28 | NUL | 52 | ETB |
| 5 | % | 29 | . | 53 | CAN |
| 6 | & | 30 | SHO | 54 | EM |
| 7 | ' | 31 | STX | 55 | SUB |
| 8 | (| 32 | ETX | 56 | ESC |
| 9 |) | 33 | EOT | 57 | { |
| 10 | * | 34 | ENQ | 58 | FS |
| 11 | + | 35 | ACK | 59 | |
| 12 | , | 36 | BEL | 60 | GS |
| 13 | - | 37 | BS | 61 | } |
| 14 | . | 38 | HT | 62 | RS |
| 15 | / | 39 | LF | 63 | ~ |
| 16 | : | 40 | VT | 64 | US |
| 17 | ; | 41 | FF | 65 | DEL |
| 18 | < | 42 | CR | 66 | FNC3 |
| 19 | = | 43 | SO | 67 | FNC2 |
| 20 | > | 44 | SI | 68 | FNC4 |
| 21 | ? | 45 | DLE | 69 | FNC1 |
| 22 | @ | 46 | DC1 | | |
| 23 | [| 47 | DC2 | | |

1

2

3

4

5

6

7

8

9

EDITING A LABEL

Editing and Deleting a Bar Code

- To edit the bar code data in a bar code already placed in a label, position the cursor beneath either of the bar code marks on the data entry screen and then open the Bar Code Input screen. Refer to “Entering Bar Code Data” on page 34.
- To edit the “Width” and “Under#” settings for a bar code already placed in a label, position the cursor beneath either of the bar code marks on the data entry screen and then open the Bar Code Setup screen. Refer to “Setting Bar Code Parameters” on page 33.
- To delete a bar code from a label, position the cursor to right of the bar code marks on the data entry screen and press the **BS** key.

Using Auto-Format Layouts

Using the Auto-Format function you can quickly and easily create labels for a variety of purposes, such as file tabs, equipment labels, name badges, etc. Simply select a layout from one of the ten templates or sixteen block layouts, enter the text and apply formatting as desired.

- Symbols and accented characters can also be used in auto-format layouts.
- Bar codes can be used in the Asset Tag and Bin Box templates.

Using Templates - Example creating an Asset Tag

- 1** Press the **AF** key to display the Auto-Format screen, and then select “Templates” using the **↑** or **↓** keys.



- 2** Press the **←** key. The last template used is displayed.

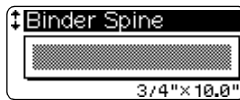

- 3** Select a template using the **↑** or **↓** keys.



- 4** Press the **←** key. The Style screen is displayed.







- 5** Select an attribute using the **↑** or **↓** keys, and then set a value for that attribute using the **←** or **→** keys.

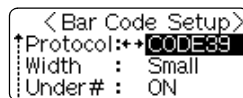



- 6** Press the  key.
The Bar Code Setup screen is displayed.



- 7** Select an attribute using the  or  keys, and then set a value for that attribute using the  or  keys.

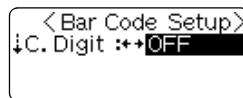

 The "C-Digit" attribute is only available for the CODE39, I-2/5 and CODABAR protocols.



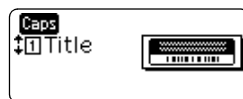

- 8** Press the  key.
The template text entry screen is displayed.

 Caps mode can be used when entering text.









- 9** Enter the text and then press the  key.
Repeat this for each text field.
After all text fields are entered, the print menu is displayed when the  key is pressed.







- 10** Select "Print" using the  or  keys and then press the  key to print the label.

 • Select "Edit" to change the text data or style settings.
• Select "Quit" to exit the Auto-Format function.

-  • Press the  key to return to the previous step.
• On the Style and Bar Code Setup screens, press the  key to change the selected attribute to the default value.
• Refer to the Templates table for a list of available templates.

-  • If the width of the current tape cassette does not match the set width for the selected layout, an error message is displayed when you try to print or preview the label. Press the  key or any other key to clear the error message, and insert a tape cassette of the correct width.
• If the number of characters entered exceeds the limit, an error message is displayed when the  key is pressed. Press the  key or any other key to clear the error message, and edit the text using fewer characters.
• When using the Auto-Format function the label is cut with a margin on the left and right ends regardless of the current Tape Cutting Option setting (refer to page 47).

■ Preview and print options for templates

- When the print menu is displayed, press the  key to preview the label layout.
- To print the label directly from the Preview screen, press the  key.
- To print multiple copies, sequentially numbered copies, or a mirror image of the label, with the print menu displayed hold down the  key and press the  key to display the Print Options menu.

1

2

3

4

5









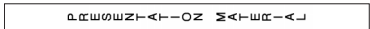

6

7

8

9

● Templates ●

| Attribute | Value | Details |
|---------------|-----------------|---|
| Template Name | Binder Spine |  (0.70" x 10.0" [18 mm x 254 mm]) |
| | File Tab |  (0.47" x 3.5" [12 mm x 89 mm]) |
| | Hanging Folder |  (0.47" x 1.7" [12 mm x 45 mm]) |
| | Asset Tag |  (0.70" x 2.7" [18 mm x 70 mm]) |
| | Bin Box |  (0.70" x 3.0" [18 mm x 76 mm]) |
| | Equipment Label |  (0.70" x 2.2" [18 mm x 58 mm]) |
| | Faceplate (VRT) |  (0.47" x 2.7" [12 mm x 70 mm]) |
| | Cable Wrap |  (0.70" x 1.5" [18 mm x 39 mm]) |
| | Name Badge 1 |  (0.70" x 2.2" [18 mm x 58 mm]) |
| | Name Badge 2 |  (0.47" x 2.7" [12 mm x 70 mm]) |

Using Block Layouts

- 1 Press the AF key to display the Auto-Format screen, and then select "Block Layouts" using the \uparrow or \downarrow keys.



- 2 Press the \leftarrow key to display the Tape Width screen, and then select a tape width using the \uparrow or \downarrow keys.

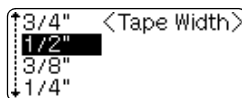

- 3 Press the \leftarrow key.
When the tape width has not changed, the last block layout selected is displayed. When the tape width has changed, the default layout for the new tape width is displayed.



- 4 Select a block layout using the \uparrow or \downarrow keys.

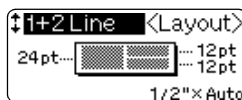

- 5 Press the \leftarrow key.
The Style screen is displayed.

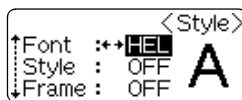

- 6 Select an attribute using the \uparrow or \downarrow keys, and then set a value for that attribute using the \leftarrow or \rightarrow keys.

 Press the Space key to set the selected attribute to the default value.



- 7 Press the \leftarrow key.
The block layout text entry screen is displayed.

 Caps mode can be used when entering text.

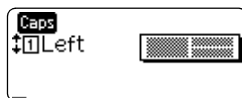

- 8 Enter text and then press the \leftarrow key.
Repeat for each text field.
After all text fields are completed, press the \leftarrow key to display the print menu.

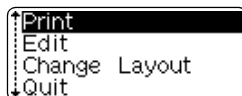

1

2

3

4

5

6

7

8

9





EDITING A LABEL

9 Select Print using the  or  keys and then press the  key to print the label.





- Select "Edit" to change the text data or style settings.
- Select "Change Layout" to use a different layout.
- Select "Quit" to exit the Auto-Format function.







- Press the  key to return to the previous step.
- Refer to the Block Layouts table for a list of available block layouts.
- The "Clear All Text?" message is displayed when the  key is pressed while entering text. Press the  key to delete all text, or press the  key to not delete the text.



- If the width of the current tape cassette does not match the set width for the selected layout, an error message is displayed when you try to print or preview the label. Press the  key or any other key to clear the error message, and insert a tape cassette of the correct width.
- If the number of characters entered exceeds the limit, an error message is displayed when the  key is pressed. Press the  key or any other key to clear the error message, and edit the text using fewer characters.
- When using the Auto-Format function the label is cut with a margin on the left and right ends regardless of the current Tape Cutting Option setting (refer to page 47).

■ Preview and print options in block layouts

- When the print menu is displayed, press the  key to preview the label layout.
- To print the label directly from the Preview screen, press the  key.
- To print multiple copies, sequentially numbered copies, or a mirror image of the label, with the print menu displayed hold down the  key and press the  key to display the Print Options menu.

● Block Layouts ●

| Attribute | Value | Details |
|---|-----------------|--|
| Block layout (0.70" [18 mm] tape) | 2 Line A | 1st Line 2nd Line |
| | 2 Line B | 1st Line 2nd Line |
| | 3 Line | 1st Line 2nd Line 3rd Line |
| | 1+2 Line A | Left Right 1st Right 2nd |
| | 1+2 Line B | Left Right 1st Right 2nd |
| | 1+3 Line | Left Right 1st Right 2nd Right 3rd |
| | 1+4 Line | Left Right 1st Right 2nd Right 3rd Right 5th |
| | 1+5 Line | Left Right 1st Right 2nd Right 3rd Right 4th Right 5th |
| Block layout (0.47" [12 mm] tape) | 2 Line A | 1st Line 2nd Line |
| | 2 Line B | 1st Line 2nd Line |
| | 3 Line | 1st Line 2nd Line 3rd Line |
| | 1+2 Line | Left Right 1st Right 2nd |

1

2

3

4

5

6

7

8

9

EDITING A LABEL

.....

| Attribute | Value | Details |
|--|-----------------|---|
| Block layout (0.35" [9 mm] tape) | 2 Line A | <div data-bbox="707 215 814 253" style="border: 1px solid black; padding: 2px;"> 1st Line 2nd Line </div> |
| | 2 Line B | <div data-bbox="707 294 814 331" style="border: 1px solid black; padding: 2px;"> 1st Line 2nd Line </div> |
| | 1+2 Line | <div data-bbox="686 372 835 410" style="border: 1px solid black; padding: 2px;"> Left Right 1st Right 2nd </div> |
| Block layout (0.23" [6 mm] tape) | 1+2 Line | <div data-bbox="707 451 814 489" style="border: 1px solid black; padding: 2px;"> Left Right 1st Right 2nd </div> |

LABEL PRINTING

Label Preview

Using the Preview function you can check the layout of the label before printing it onto the label.

- 1 Press the **☰** key.
An image of the label is displayed on the screen.
The length of the label is shown in the lower-right corner of the screen.
Press the **←** or **→** keys to scroll the preview to the left or right.
Press the **↑** or **↓** keys to change the magnification of the preview.



- Press the **Esc** key to return to the text entry screen.
- To scroll the preview to the left or right end, hold down the **Code** key and press the **←** or **→** keys.
- To print the label directly from the preview screen, press the **Print** key or open the Print menu and select a print option. Refer to "Printing a Label" below for details.
- The print preview is a generated image of the label, and may differ from the actual label when printed.

Printing a Label

After entering the text and formatting the label, you are ready to print your label. In addition to printing a single copy of a label, your P-touch has several printing features that allow you to print multiple copies of a label, sequentially numbered labels and mirror-printed labels.

- ! **Do not pull the label coming out of the tape exit slot. Doing so will cause the ink ribbon to be discharged with the tape.**
- Do not block the tape exit slot during printing or when feeding tape. Doing so will cause the tape to jam.
- Be sure to check that there is enough tape remaining when printing several labels continuously. If tape is running low, set fewer copies or print labels one at a time.
- Striped tape indicates the end of the tape cassette. If this appears during printing, press the **Off** key to turn the P-touch off. Continuing printing may cause damage.

Printing a Single Copy

- 1 Make sure that the appropriate tape cassette is inserted and ready for printing.

1

2

3

4

5

6

7

8

9

LABEL PRINTING

- 2** Press the **(Print)** key.
The message shown on the right is displayed while the label is being printed.



Printing... 1/1
Copies

 To stop printing, press the **(Off)** key to turn off the P-touch.

-  • When the battery is low the message “Recharge Battery!” appears after printing. Recharge the battery before continuing printing, or connect the AC adapter directly to the P-touch to continue printing.
- There are several other messages that may appear when you press the **(Print)** key. Refer to “Error Messages” on page 58 and check the meaning of any messages that appear.

Printing Multiple Copies

Using this function you can print up to 99 copies of the same label.

- 1** Make sure that the appropriate tape cassette is inserted and ready for printing.

- 2** Hold down the **(Code)** key and press the **(Print)** key to display the print options screen, and then select “Copies” using the **(Up)** or **(Down)** keys.

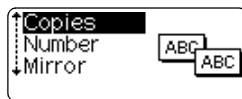

- 3** Press the **(Left Arrow)** key to display the Copies screen, and then select the number of copies to be printed using the **(Up)** or **(Down)** keys, or type the number using the number keys.

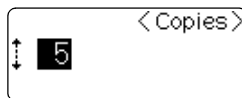

 Hold down the **(Up)** or **(Down)** keys to change the number of copies in increments of 5.

- 4** Press the **(Left Arrow)** key.
The message shown on the right is displayed while the labels are being printed.



Printing... 2/5
Copies

-  • Press the **(Esc)** key to return to the previous step.
- Unless set otherwise, the tape is automatically cut after each copy is printed. Refer to “Tape Cutting Options” on page 47 to change this setting.
- The figures shown on the screen during printing indicate the “count / number of copies set”.
- Pressing the **(Space)** key when setting the number of copies resets the value to 1, the default.

Auto-numbering Labels

Using the numbering function you can create a set of sequentially numbered labels from a single label format.

1 Make sure that the appropriate tape cassette is inserted and ready for printing.

2 Hold down the **Code** key and press the **Print** key to display the print options screen, and then select "Number" using the **↑** or **↓** keys.

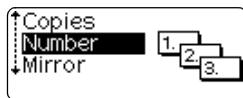

3 Press the **←** key.
The numbering start point screen is displayed.



To apply auto-numbering to a bar code, select the bar code here. After selecting the bar code you will be prompted to enter the number of labels to be printed (step 6).

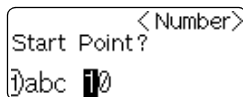

4 Move the cursor to the first character to be incremented in the numbering sequence and press the **←** key.
The numbering end point screen is displayed.

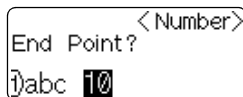

5 Move the cursor to the last character to be incremented in the numbering sequence and press the **←** key.
The number of labels to be printed is displayed.

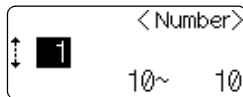

6 Select the number of labels to be printed using the **↑** or **↓** keys, or type the number using the number keys.



Hold down the **↑** or **↓** keys to change the number of labels in increments of 5.

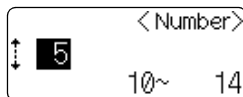

7 Press the **←** key.
The labels are printed.
As each label is printed the number of copies printed is shown.



1

2

3

4

5

6

7

8

9

LABEL PRINTING



- Press the **Esc** key to return to the previous step.
- Unless set otherwise, the tape is automatically cut after each copy is printed. Refer to “Tape Cutting Options” on page 47 to change this setting.
- The figures shown on the screen during printing indicate the “count / number of copies”.
- Pressing the **Space** key when selecting the number of copies resets the value to 1, the default.
- Auto-numbering can also be applied to bar codes. When a bar code contains an auto-numbering sequence, no other fields in the label can contain an auto-numbering sequence.
- The auto-number portion of the label is incremented after each label is printed.
- Only one auto-numbering sequence can be used in a label.
- Any symbols or other non-alphanumeric characters in the auto-numbering sequence are ignored.
- An auto-numbering sequence can only contain a maximum of five characters.



- Letters and numbers increase as shown below:

0 → 1 ...9 → 0 → ...
A → B ...Z → A → ...
a → b ...z → a → ...
A0 → A1 ...A9 → B0 → ...

Spaces (shown as underlines “_” in the example below) can be used to adjust the spacing between characters or to control the number of digits that are printed.

_9 → 10 ...99 → 00 → ...
_Z → AA ...ZZ → AA → ...
1_9 → 2_0 ...9_9 → 0_0 → ...

Mirror Printing

Using the mirror printing function you can create labels with the text printed in reverse so that they can be read from the opposite side when attached to glass or other transparent material.

1 Make sure that the appropriate tape cassette is inserted and ready for printing.

2 Hold down the **Code** key and press the **Print** key to display the print options screen, and then select “Mirror” using the **↑** or **↓** key.

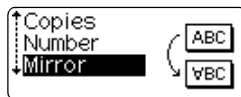

3 Press the **←** key.
The message “Mirror Print?” is displayed





- 4 Press the  key.
The message shown on the right is displayed while the label is being printed.

Printing... 1/1
Copies



- Press the  key to return to the previous step.
- Text should be printed on clear tape when using the mirror printing function.
- The copy and auto-numbering functions cannot be used together with the mirror printing function.

Tape Cutting Options

The tape cutting options allow you to specify how the tape is fed and cut when printing labels. In particular, the “Chain” and “No Cut” options greatly reduce the amount of wasted tape by using smaller margins and eliminating blank sections cut between labels.

- 1 Press the  key to display the Tools menu, and then select “Cut Option” using the  or  keys.

File
Cut Option
Bar Code Setup
Bar Code Input

- 2 Press the  key to display the Cut Option menu, and then select an option using the  or  keys.

Margin L <Cut Option>
Margin S
Chain
No Cut

- 3 Press the  key to apply the settings.

- New settings are NOT applied if you do not press the  key.

- Press the  key to return to the previous step.
- Refer to the Tape Cutting table for a list of all available settings.

1

2

3

4

5









6

7

8

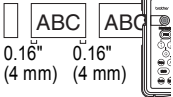
9

● Tape Cutting ●

| Setting | Description | Example |
|----------|---|---|
| Margin L | Automatically cuts the tape after each label is printed. The labels have a 0.94" (24 mm) margin on the left and right ends. |  0.94" 0.94" (24 mm) (24 mm)  |
| Margin S | <ul style="list-style-type: none"> When printing labels one at a time: Automatically cuts a piece of blank tape before printing the label, and then cuts the tape after the label is printed. When printing several labels continuously: Automatically cuts a piece of blank tape before printing the first label, and then cuts the tape after each label is printed. The labels have a 0.16" (4 mm) margin on the left and right ends. | 0.89" (22.5 mm)  0.16" 0.16" (4 mm) (4 mm)  |
| Chain | <ul style="list-style-type: none"> When printing labels one at a time: Automatically cuts a piece of blank tape before printing the label, and then does not cut the tape after the label is printed. When printing several labels continuously: Automatically cuts a piece of blank tape before printing the first label, and then cuts the tape after each label is printed. The labels have a 0.16" (4 mm) margin on the left and right ends. The tape is not fed and cut after the last label is printed. | 0.89" (22.5 mm)  0.16" 0.16" (4 mm) (4 mm)  |
| No Cut | <ul style="list-style-type: none"> Use this setting to print a strip of labels with no cuts in between. Using the "Cut" key will feed and cut the last label printed. |  1.04" 0.31" (26.5 mm) (8 mm)  |



- When using Fabric Iron-On Tapes, Extra Strength Adhesive Tapes or any other special tapes, set "No Cut" to prevent the cutter from cutting the tape. Leave adequate space between labels when creating and printing them, and then use scissors to cut the tape in the space between the labels.
- The tape is not cut after the last label is printed when "Chain" or "No Cut" is set. Press the  key to feed and cut tape automatically, or cut the tape manually if you are using tape that cannot be cut by the cutter.

Attaching Labels

- 1** If necessary, trim the printed label to the desired shape and length using scissors, etc.
 - 2** Peel the backing from the label.
 - 3** Position the label and then press firmly from top to bottom with your finger to attach the label.
-

-  • The backing of some types of tapes may be pre-cut to make it easier to peel the backing.
- Labels may be difficult to attach to surfaces that are wet, dirty, or uneven. The labels may peel off easily from these surfaces.
- Be sure to read the instructions provided with Fabric Iron-On Tapes, Extra Strength Adhesive Tapes or other special tapes and observe all precautions noted in the instructions.

1

2

3

4

5

6

7

8

9

USING THE FILE MEMORY

You can store up to ten of your most frequently used labels in the file memory. Each label is stored as a file, allowing you to quickly and easily recall your label when needed again.



- When the file memory is full, each time you save a file you will need to overwrite one of your stored files.
- Labels created using the Auto-Format function cannot be stored in the memory.
- You will lose your stored files if the AC adapter is disconnected and the battery charge runs out.

Storing a Label into Memory

- 1** After entering the text and formatting the label, press the **Tools** key to display the Tools menu, and then select "File" using the **↑** or **↓** keys.

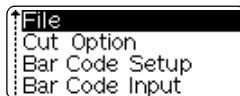

- 2** Press the **←** key to display the File screen, and the select "Save" using the **↑** or **↓** keys.

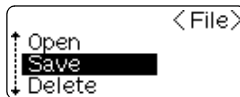

- 3** Press the **←** key.
A file number is displayed.

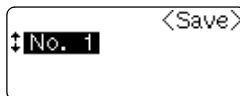

- 4** Select a file number using the **↑** or **↓** key, and then press the **←** key to save the label under the selected file number.
The file is saved and the screen returns to the text entry screen.

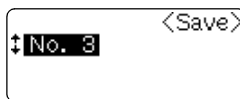



- Press the **ESC** key to return to the previous step.
- Up to 153 characters can be saved in one file, depending on the number of lines. However, there is a maximum of 459 characters for the total number of characters saved in up to 10 files. Text and layout formatting data is also saved in the file.

Opening a Stored Label File

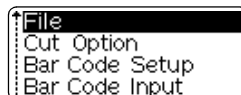
- 1 Press the  key to display the Tools menu, and then select "File" using the  or  keys.



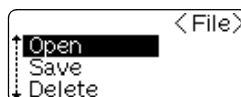

- 2 Press the  key to display the File screen, and then select "Open" using the  or  keys.





- 3 Press the  key.
The file number of a stored label is displayed.
The label text is also displayed to identify the label.

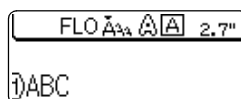

Only file numbers of files with label data stored are displayed.

- 4 Select a file number using the  or  key, and then press the  key to open the selected file.
The file is opened and displayed on the text entry screen.



- Press the  key to return to the previous step.
- The message "No Files!" is displayed when there are no files stored in memory.

1

2

3

4

5

6

7



8

9

Deleting a Stored Label File

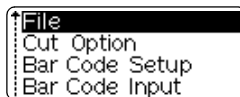
- 1** Press the  key to display the Tools menu, and then select "File" using the  or  keys.





- 2** Press the  key to display the File screen, and then select "Delete" using the  or  keys.



- 3** Press the  key.
The file number of a stored label is displayed.
The label text is also displayed to identify the label.





-  Only file numbers of files with label data stored are displayed.

- 4** Select a file number using the  or  key, and then press the  key.
The message "Delete?" is displayed.





- 5** Press the  key to delete the file.
The file is deleted and the screen returns to the text entry screen.

-  • Press the  key to cancel deleting the file and return to the previous screen.
• The message "No Files!" is displayed when there are no files stored in memory.

MAINTAINING YOUR P-touch

Resetting the P-touch

You can reset the internal memory of your P-touch when you want to clear all saved label files, or in the event the P-touch is not behaving normally.

- 1 With the power turned off, hold down the  and  keys and press the  key. The P-touch turns on with the internal memory reset.

 Release the  key before releasing the other keys.

 All text, format settings, option settings and stored label files are cleared when you reset the P-touch.

Maintenance

Your P-touch should be cleaned on a regular basis to maintain its performance and life span. We recommend that you clean it at least once every month.

 Always turn the P-touch off before cleaning.

Cleaning the Main Unit

Wipe any dust and marks from the main unit using a soft, dry cloth. Use a slightly dampened cloth on difficult to remove marks.

 Do not use paint thinner, benzene, alcohol or any other organic solvent. These may deform the case or damage the appearance of your P-touch.

Cleaning the Print Head

Streaks or poor quality characters in printed labels generally indicates that the print head is dirty. Clean the print head using a cotton swab or optional print head cleaning cassette (TZ-CL4).

-  Do not touch the print head directly with your bare hands.
- Refer to the instructions provided with the print head cleaning cassette for directions on how to use it.

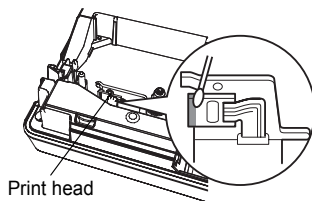

1

2

3

4

5

6

7

8

9

MAINTAINING YOUR P-touch

Cleaning the Tape Cutter

Tape adhesive can build up on the cutter blade after repeated use, taking the edge off the blade which may result in the tape jamming in the cutter.



- About once every year, wipe the cutter blade using a cotton swab moistened with alcohol.
- Do not touch the cutter blade directly with your bare hands.

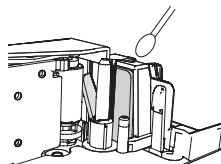

Cleaning the Charging Terminals

Wipe the charging terminals using a soft, dry cloth or cotton swab.

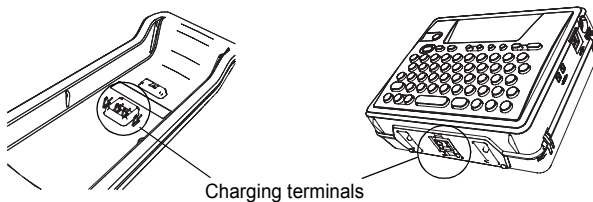

- Clean terminals at least once every month.
- Always unplug the AC adapter from the electrical outlet before cleaning the terminals.

TROUBLESHOOTING

What to do when...

| Problem | Cause | Solution |
|--|--|---|
| The screen 'locks', or the P-touch does not respond normally. | Refer to "Resetting the P-touch" on page 53 and reset the internal memory to the initial settings. If resetting the P-touch does not solve the problem, disconnect the AC adapter and remove the rechargeable battery for more than 5 minutes. | |
| The display remains blank after turning on the power. | Is the AC adapter connected correctly? | <i>Check that the AC adapter designed exclusively for your P-touch is connected correctly.</i> |
| | Are you using the correct AC adapter? | <i>Make sure that you are using the AC adapter designed exclusively for your P-touch (included in package).</i> |
| | Is the rechargeable battery fitted correctly? | <i>Remove and re-fit the rechargeable battery.</i> |
| | Is the rechargeable battery charged sufficiently? | <i>The battery's charge may be low. Charge the battery. (The battery's charge may run low even when you are not using the P-touch.)</i> |
| The battery cannot be charged. | Is the AC adapter connected to the battery charger correctly? | <i>Check that the AC adapter is connected to the battery charger correctly.</i> |
| | Are the charging terminals clean? | <i>If they are not clean, turn off the P-touch and wipe the charging terminals with a dry cloth or cotton swab.</i> |

1

2

3

4

5



6



7

8

9

TROUBLESHOOTING

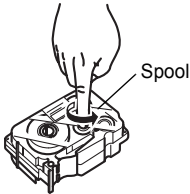
| Problem | Cause | Solution |
|---|---|---|
| The label is not printed after pressing the  key. | Has text been entered? | <i>A label will not be printed if there is no text entered.</i> |
| | Is the tape cassette installed correctly, and is there enough tape remaining? | <i>Check that the tape cassette is installed correctly, and that there is enough tape remaining.</i> |
| | Is the end of the tape bent? | <i>If bent, cut the bent section of tape with scissors and thread the tape through the tape exit slot correctly.</i> |
| | Is the tape jammed? | <i>If jammed, remove the tape cassette, carefully pull out the jammed tape, and then cut the tape with scissors. Check that the end of the tape passes through the tape guide, and reinstall the tape cassette.</i> |
| The label is not printed correctly. | Is the tape cassette installed correctly? | <i>When installing a cassette, press firmly until it clicks into place.</i> |
| | Is the print head clean? | <i>If not, clean the print head using a cotton swab or optional print head cleaning cassette (TZ-CL4).</i> |
| | Is Cut Option set to Chain or No Cut? | <i>When these options are set, the tape is not fed after printing the label. Check the Cut Option setting, or press the  key to feed and cut the tape.</i> |
| | Is the rechargeable battery charged sufficiently? | <i>If the message "Recharge Battery!" is displayed, charge the battery.</i> |

| Problem | Cause | Solution |
|--|--|--|
| The ink ribbon is separated from the ink roller. | Is the ink ribbon in the tape cassette loose, or did you pull on the label coming out of the tape exit slot? | <p>If the ink ribbon is broken replace the tape cassette. If not, leave the tape uncut and remove the tape cassette, then wind the loose ink ribbon onto the spool as shown in the figure.</p>  |
| The P-touch stops while printing a label. | Is there enough tape remaining in the tape cassette? | The striped tape indicates you have reached the end of the tape. Replace the tape cassette when the striped tape appears. |
| | Is the battery low and the AC adapter not connected? | Load the battery or connect the AC adapter directly to the P-touch. |
| The label is not cut automatically. | Is Cut Option set to Chain or No Cut? | When these options are set, the tape is not fed after printing the label. Check the Cut Option setting, or press the  key to feed and cut the tape. |
| Label files saved previously are now empty. | Have the battery and AC adapter been disconnected? | All data stored in the internal memory is lost if the battery and AC adapter are disconnected for longer than five minutes. |
| | Is the battery charged? | All data stored in the internal memory is lost if the battery runs down. |
| | Have you used the Reset function? | The reset function clears all data stored in the internal memory, including label files. |

1

2

3

4

5

6

7

8















9













Error Messages

When an error message appears on the display, follow the directions provided below.



Press any key to clear the error message.

| Message | Cause/Remedy |
|--|---|
|  Recharge Battery! | The rechargeable battery is running low. Charge the battery or connect the AC adapter before continuing. |
|  Wrong Type Of Adapter Connected! | An incompatible AC adapter is connected. Use only the AC adapter designed exclusively for the rechargeable battery provided with your P-touch. |
|  Cutter Error! | The tape cutter is closed when you try to print or feed tape. Turn the P-touch off and then on again before continuing. When tape is tangled in the cutter, remove the tape. |
|  No Text! | There is no text, symbols or bar code data entered when you try to print or preview a label. Enter data before continuing. |
|  Insert Tape Cassette! | There is no tape cassette installed when you try to print or preview a label, or feed tape. Install a tape cassette before continuing. |
|  Tape Cassette Changed! | The tape cassette is changed while printing, etc. Make sure the correct tape cassette is inserted before printing. |
|  Line Limit! Max 5 Lines | There are already five lines of text when you press the  key. Limit the number of lines to five. |
|  Tape Width Limit! Max 3 Lines | There are already three lines of text when you press the  or  key while using 0.47" (12 mm) tape. Limit the number of lines to three. |
|  Tape Width Limit! Max 2 Lines | There are already two lines of text when you press the  or  key while using 0.35" or 0.23" (9 mm or 6 mm) tape. Limit the number of lines to two. |
|  Text Full! | The maximum number of characters have already been entered. Edit the text and use fewer characters. |

| Message | Cause/Remedy |
|---|--|
|  Length Limit! | The length of the label to be printed using the text entered is longer than 39.37" (1 m). Edit the text so that the length of the label is less than 39.37" (1 m). |
|  Insert 3/4" Tape Cassette! | An 0.70" (18 mm) tape cassette is not installed when an Auto-Format for 0.70" (18 mm) tape is selected. Install an 0.70" (18 mm) tape cassette. |
|  Insert 18mm Tape Cassette! | |
|  Insert 1/2" Tape Cassette! | A 0.47" (12 mm) tape cassette is not installed when an Auto-Format for 0.47" (12 mm) tape is selected. Install a 0.47" (12 mm) tape cassette. |
|  Insert 12mm Tape Cassette! | |
|  Insert 3/8" Tape Cassette! | A 0.35" (9 mm) tape cassette is not installed when an Auto-Format for 0.35" (9 mm) tape is selected. Install a 0.35" (9 mm) tape cassette. |
|  Insert 9mm Tape Cassette! | |
|  Insert 1/4" Tape Cassette! | A 0.23" (6 mm) tape cassette is not installed when an Auto-Format for 0.23" (6 mm) tape is selected. Install a 0.23" (6 mm) tape cassette. |
|  Insert 6mm Tape Cassette! | |
|  Text Full For This Layout! | The maximum number of characters for the selected layout have already been entered. Edit the text to use fewer characters or use a different layout. |
|  Incorrect Value! | The value entered for the tape length is invalid. Enter a valid value for the tape length. |
|  Select Other Cut Option! | The tape length set using the "Fixed" tape length setting is shorter than the total length of the left and right margins applied for the "Margin L" cutting option. Select a different cutting option. |

1

2

3

4

5









6

7

8

9

TROUBLESHOOTING

| Message | Cause/Remedy |
|--|--|
|  Text Too Long! | The length of the label to be printed using the text entered is longer than the length setting. Edit the text to fit within the set length or change the length setting. |
|  No Files! | There are no files stored in the internal memory when you try to open or delete a file. Save a label file first. |
|  Memory Full! | There is not enough internal memory available when you try to save a label file. Delete any unnecessary files to make more memory available for the new label file. |
|  Over 10 Digits! | The result of the currency conversion exceeds 10 digits. Enter a smaller value for conversion. |
|  Input Rate! | There is no exchange rate entered for the currency conversion. Enter an exchange rate. |
|  4 Digits Minimum! | The bar code data entered is less than the minimum four digits. Enter a minimum of four digits for the bar code data. |
|  Check # Of Digits Entered! | The number of digits entered in the bar code data does not match the number of digits set in the bar code parameters. Enter the correct number of digits. |
|  Input A,B,C, or D At Begin&End! | The bar code data entered does not have the required start/stop code (A, B, C, or D required at the beginning and end of the bar code data for the CODABAR protocol). Enter the bar code data correctly. |
|  Maximum Of 1 Bar Code Per Label! | There is already a bar code entered in the text data when you try to enter a new bar code. You can only use one bar code in each label. |

APPENDIX

Specifications

Main Unit

| Item | Specification |
|-------------------------|--|
| Input Device (Keyboard) | 58-key, QWERTY layout keyboard |
| Display | |
| Display device | Dot matrix LCD |
| Character display | 15 characters x 2 lines (48 dot x 128 dot) |
| Printing | |
| Print method | Thermal printer |
| Print head | 128 dot / 180 dpi (112 dots used) |
| Print height | 0.62" (15.8 mm) max. (when using 0.70" (18 mm) tape) |
| Print speed | Approx. 0.39" (10 mm) / sec. |
| Tape cassette | Standard TZ tape cassette (0.23", 0.35", 0.47", 0.70" [6 mm, 9 mm, 12 mm, 18 mm] widths), HG tape cassette (0.35", 0.47", 0.70" [9 mm, 12 mm, 18 mm] widths) |
| Tape cutter | Built-in automatic cutter |
| No. of lines | 0.70" (18 mm) tape : 1 - 5 lines; 0.47" (12 mm) tape : 1 - 3 lines 0.35" (9 mm) tape : 1 - 2 lines; 0.23" (6 mm) tape : 1 - 2 lines |
| Print direction | Horizontal, Vertical |
| Continuous printing | 1 ~ 99 labels |
| Print preview | Yes |
| Cut and feed | Margin L, Margin S, Chain, No Cut |
| Characters | |
| Internal character set: | Total of 283 characters (62 alphanumeric, 103 symbols, 119 accented characters, note that one character appears in both symbols and accented characters) |
| Text buffer | 153 characters max. |
| Fonts | Helsinki, Brussels, Florida, Belgium |
| Character size | L, M, S (Auto selection from 7 font sizes: 6, 9, 12, 18, 24, 36, 42 points) |
| Character style | Normal, Bold, Outline, Shadow, Italic, Vertical, Italic Bold, Italic Outline, Italic Shadow, Vertical Bold, Vertical Outline, Vertical Shadow |
| Character width | 2, 1, 2/3, 1/2 |
| Text alignment | Left, Centre, Right |

1

2

3

4

5

6

7

8

9

APPENDIX

| Item | Specification |
|----------------------------------|--|
| Memory | |
| Memory size | Maximum 459 characters |
| File storage | Maximum 10 files |
| Other Features | |
| Frame | Total of 14 frame patterns (Including Underline) |
| Auto-Format | Templates: 10 Block layouts: 0.70" (18 mm): 8, 0.47" (12 mm) : 4, 0.35" (9 mm) : 3, 0.23" (6 mm) : 1 |
| Screen contrast | 5 levels (+2, +1, 0, -1, -2) |
| Power Supply | |
| Power supply | AC adapter (AD-18), rechargeable battery pack (BA-18R) |
| Auto Power-off | Battery: 5 min.*, AC adapter: 1 hour *When using P-touch only. When connected to a PC, 5 min. with no operation, 1 hour after printing from PC. |
| Size | |
| Dimensions | 5.87" (W) x 2.05" (D) x 4.82" (H) [149 mm (W) x 52 mm (D) x 122.5 mm (H)] |
| Weight | 1.28lb (580g) (without a tape cassette and battery installed) |
| Other | |
| Operating temperature / humidity | 50 ~ 95°F / 20 ~ 80% humidity (without condensation) Maximum wet bulb temperature: 80.6°F |

Rechargeable battery

| Item | Specification |
|-------------------|--|
| Type | Nickel metal hydride (Ni-MH) |
| Dimensions | 3.58" (W) x 0.81" (D) x 0.81" (H) [90.9 mm (W) x 20.7 mm (D) x 20.7 mm (H)] |
| Weight | Approx. 0.2lb (90g) |
| Voltage | 8.4 V, 500 mAh |
| Power consumption | Approx. 4 W (when charging) |
| Charging time | Approx. 12 hours |

INDEX

- A**
- AC adapter 16, 19
 - Accented Character List 28
 - accented characters 27
 - aligned 31
 - Auto power-off time 21
- B**
- Battery charger 12
- C**
- Caps mode 13, 24
 - contrast 22
 - cursor keys 24
- D**
- deleting
 - text and formatting 25
 - text only 25
- E**
- entering
 - accented characters 27
 - symbols 25
 - text 24
 - uppercase letter 24
- F**
- Feed & Cut function 22
 - fonts 29
 - formatting
 - character attributes 29
 - label attributes 31
- K**
- Keyboard 13
- L**
- length 31
 - Line number 13
- N**
- new line 24
- P**
- Power Supply 16
- R**
- rechargeable battery
 - charging 17
 - installing 16
 - replacing 18
 - Return mark 13
- S**
- size 29
 - style 29
 - Symbol List 26
 - symbols 25
- T**
- tape cassettes 19
 - tape length 13
 - text
 - entering and editing 24
 - lines 24
- U**
- uppercase letter 24
- W**
- width 29

1

2

3

4

5

6

7

8

9

Guía del usuario

P-touch®

Sistema de Rotulador Electrónico

PT-18RKT

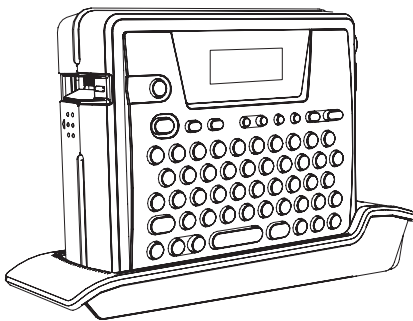

TZ
TAPE

HG
TAPE

Gracias por adquirir la unidad PT-18RKT.

La PT-18RKT (de aquí en adelante, "la impresora") es una impresora de etiquetas que permite imprimir fácilmente etiquetas personalizadas cuando se conecta a una computadora. Este manual contiene diversos procedimientos básicos y precauciones para utilizar esta impresora. Léalo detenidamente antes de comenzar a utilizar la unidad y guárdelo en un lugar seguro para futuras consultas.

Si quedarán disponibles nuevas versiones del software de la PT-18RKT, este manual puede no reflejar las funciones actualizadas. Por lo tanto, podría encontrar que el software y el contenido de este manual son diferentes.

■ Declaración de conformidad de la Federal Communications Commission (Comisión Federal de Comunicaciones, FCC) (solamente para EE. UU.)

Parte responsable: Brother International Corporation
100 Somerset Corporate Boulevard
Bridgewater, NJ 08807-0911 USA
TEL: (908) 704-1700

declara que el producto

Nombre del producto: Sistema de Rotulador Electrónico Brother P-touch

Número de modelo: PT-18R

cumplen con la Parte 15 de las Normas de la FCC. El funcionamiento está sujeto a las dos condiciones siguientes: (1) este dispositivo no puede causar interferencias perjudiciales, y (2) este dispositivo debe aceptar cualquier interferencia que reciba, que incluye interferencias que puedan causar un funcionamiento no deseado.

Este equipo se ha comprobado y cumple los límites establecidos para un dispositivo digital de Clase B, conforme a la Parte 15 de las Normas de la FCC. Estos límites se han diseñado para proporcionar una protección razonable contra las interferencias indeseables en una instalación doméstica. Este equipo genera, utiliza y puede emitir energía de radiofrecuencia y, si no se instala y se usa según las instrucciones, puede causar interferencias perjudiciales a las comunicaciones de radio. No obstante, no se garantiza que no se producirán interferencias en una instalación específica. Si este equipo causara interferencias perjudiciales en la recepción de radio o de televisión, lo cual se puede comprobar apagando y encendiendo el dispositivo, el usuario puede corregir la interferencia llevando a cabo una o más de las medidas siguientes:

- Cambie la orientación o la ubicación de la antena de recepción.
- Aumente la separación entre el equipo y el receptor.
- Conecte el equipo a una toma de corriente en un circuito distinto al que está conectado el receptor.
- Consulte a su distribuidor o a un técnico experto en radio/TV para obtener ayuda.

Importante

- Se debe utilizar el cable de conexión incluido para garantizar el cumplimiento con los límites establecidos para los dispositivos digitales de Clase B.
- Debe utilizarse un cable de conexión apantallado para garantizar la conformidad con los límites establecidos para los dispositivos digitales de Clase B.
- Si se realizan cambios o modificaciones no aprobadas expresamente por Brother Industries, Ltd. se podría anular la autoridad del usuario para utilizar el equipo.

Aviso de redacción y publicación

Este manual se ha redactado y publicado bajo la supervisión de Brother Industries Ltd. e incluye las últimas descripciones y especificaciones del producto.

El contenido de este manual y las especificaciones de este producto están sujetos a cambios sin previo aviso.

Si quedaran disponibles nuevas versiones del software de la PT-18RKT, este manual puede no reflejar las funciones actualizadas. Por lo tanto, podría encontrar que el software y el contenido de este manual son diferentes.

Brother se reserva el derecho a realizar cambios sin previo aviso en las especificaciones y en el material contenido en el presente documento y no será responsable de daños (incluidos los consecuenciales) causados por la confianza en los materiales presentados incluidos, sin carácter limitativo, errores tipográficos y de otro tipo relacionados con la publicación.

Las imágenes de la pantalla incluidas en este manual pueden diferir según su sistema operativo o la impresora.

© 2011 Brother Industries, Ltd.

Marcas comerciales y copyright

El logotipo de Brother es una marca registrada de Brother Industries, Ltd.

Brother es una marca registrada de Brother Industries, Ltd.

© 2011 Brother Industries, Ltd. Reservados todos los derechos.

Microsoft, Windows Vista y Windows son marcas registradas de Microsoft Corporation en Estados Unidos y otros países.

Los nombres de otros programas o productos mencionados en este documento son marcas comerciales o marcas comerciales registradas de sus respectivos titulares.

Todas las empresas cuyo título de software se mencione en este manual tienen un contrato de licencia de software específico para sus programas.

El resto de marcas y nombres de productos mencionados en esta Guía del usuario son marcas registradas de sus respectivos propietarios.

Garantía limitada de un año y Servicio de sustitución de Brother™ (sólo en Estados Unidos)

Cobertura:

- Esta garantía limitada ("garantía") se concede solo al comprador minorista/usuario final original (denominado "Comprador Original" en esta garantía) del producto, consumibles y accesorios a los que acompaña (denominados conjuntamente "este Producto" en esta garantía).
- Si ha adquirido este producto a alguien que no es un distribuidor autorizado de Brother en Estados Unidos, o si el producto ha sido utilizado (incluyendo, entre otros, modelos de exposición o productos reacondicionados por alguien que no sea Brother) antes de que el usuario lo comprara, entonces dicho usuario no es el Comprador Original y el producto adquirido no estará cubierto por esta garantía.

Alcance de la cobertura:

- Este Producto incluye una máquina, artículos consumibles y accesorios. Los artículos consumibles y accesorios pueden incluir, pero no se limitan a, rollos/casetes de etiquetas y cinta, cortadores, adaptadores, maletines de transporte, baterías y servidores de impresión. A excepción de lo dispuesto en este documento, Brother garantiza que la máquina y los artículos consumibles y accesorios que la acompañan no presentarán ningún defecto en sus materiales ni de mano de obra, si se utilizan en condiciones normales.
- Esta garantía se aplica exclusivamente a los productos adquiridos y utilizados en los Estados Unidos. En el caso de aquellos productos que se hayan comprado dentro de los Estados Unidos, pero se han utilizado fuera de sus fronteras, esta garantía sólo cubre el servicio de garantía dentro de los Estados Unidos (y no incluye los gastos de transporte fuera de los Estados Unidos).

Duración del periodo de garantía:

- Máquinas: Un año a partir de la fecha de compra original.
- Consumibles y accesorios incluidos: 90 días a partir de la fecha de compra original o la duración prevista del consumible, lo que suceda antes.

Aspectos NO CUBIERTOS:

Esta garantía no cubre:

- (1) Daños físicos a este Producto;
- (2) Daños provocados por una instalación incorrecta, uso anormal o incorrecto, abuso, negligencia o accidente (incluyendo pero sin limitarse al transporte de este Producto sin la preparación y/o embalaje adecuados);
- (3) Daños provocados por otro dispositivo o software utilizado con este Producto (incluyendo pero sin limitarse a daños como consecuencia del uso de piezas, artículos consumibles y accesorios que no sean de la marca Brother™);
- (4) Los artículos consumibles y accesorios que caducaron de acuerdo con la duración establecida para los mismos, y,
- (5) Problemas resultantes de otras causas que no son defectos en los materiales o mano de obra.

Esta garantía limitada quedará ANULADA si este Producto se altera o modifica de alguna forma (incluyendo pero sin limitarse al intento de una reparación en garantía sin la autorización de Brother y/o la alteración/eliminación del número de serie).

Procedimiento que debe seguir si su Producto cumple con los requisitos del servicio en garantía:

Informe del problema a la Línea directa de nuestro servicio de atención al cliente llamando al número 1-877-BROTHER (1-877-276-8437) o a un Centro de Servicio Autorizado de Brother dentro del periodo de garantía aplicable. Presente a Brother o al Centro de Servicio Autorizado de Brother una copia de la factura de venta fechada donde se pueda comprobar que este Producto se adquirió en Estados Unidos. Si desea conocer el nombre de uno o varios Centros de Servicio Autorizado de Brother en su localidad, llame al 1-877-BROTHER (1-877-276-8437) o visite www.brother-usa.com.

Brother le pedirá que realice lo siguiente:

Tras ponerse en contacto con Brother o con un Centro de Servicio Autorizado de Brother, es posible que tenga que entregar (personalmente si lo prefiere) o enviar el producto debidamente empaquetado, con el transporte ya abonado, al Centro de Servicio Autorizado junto con una fotocopia de la factura de compra.

El usuario será el responsable de sufragar los gastos de transporte, empaquetado del producto y seguro (si lo desea). El usuario también será responsable de la pérdida o los daños que pueda sufrir este Producto durante su transporte.

Brother, por su parte, actuará de la siguiente forma:

Si el problema del que se informa con relación a la máquina o artículos consumibles y accesorios está cubierto por esta garantía y si usted ya informó del mismo problema a Brother o a un Centro de Servicio Autorizado dentro del plazo de garantía aplicable, Brother o su Centro de Servicio Autorizado reparará o sustituirá la máquina o los artículos consumibles y accesorios sin cobrarle las piezas ni la mano de obra. Brother, bajo su propio criterio, decidirá si va a reparar o a sustituir la máquina o los artículos consumibles y accesorios.

Brother se reserva el derecho a proporcionar una máquina reacondicionada o los artículos consumibles y los accesorios que la acompañan, y utilizar piezas reacondicionadas siempre y cuando los productos reacondicionados cumplan con las especificaciones del fabricante respecto a productos o piezas nuevas.

La máquina reparada o sustituida, o los artículos consumibles y accesorios que la acompañan se devolverán al usuario por transporte pagado o se pondrán a su disposición para que los recoja personalmente en un Centro de Servicio Autorizado situado en un lugar conveniente.

Si la máquina o los artículos consumibles y accesorios no están cubiertos por esta garantía (ninguna de sus dos fases), se cobrarán al usuario los gastos de transporte en los que se incurra para devolverle el equipo y los artículos consumibles y accesorios, así como por cualquier servicio o pieza/producto de repuesto, a las tarifas publicadas actuales de Brother.

Lo anteriormente descrito constituye los únicos recursos que tiene el usuario bajo esta garantía.

Qué sucede cuando Brother decide sustituir la máquina:

Si Brother ha autorizado una Máquina de sustitución y usted lleva la máquina a un Centro de Servicio Autorizado, éste le proporcionará una máquina de sustitución tras recibirla de Brother. Si está tratando directamente con Brother, Brother le enviará un equipo de sustitución con el entendimiento de que el usuario, tras recibir el mencionado equipo de sustitución, proporcionará la prueba requerida de la compra, junto con el equipo que Brother se comprometió a sustituir. Se espera entonces que el usuario empaquete la máquina que Brother se ha comprometido a sustituir en el paquete donde se ha entregado la máquina de sustitución y que lo devuelva a Brother utilizando el documento de envío prepagado suministrado por Brother de acuerdo con las instrucciones indicadas por Brother. El usuario dispondrá de dos equipos, por ello, Brother exigirá que le proporcione el número de una tarjeta de crédito válida. Brother emitirá un cargo contra ese número de cuenta de la tarjeta de crédito hasta que reciba el producto original y determine que dicho producto original cumple con los requisitos de la cobertura de la garantía. Sólo se cargará en su tarjeta de crédito el importe de un producto nuevo si: (i) no devuelve el producto original a Brother en un plazo de cinco (5) días hábiles; (ii) los problemas del producto original no están cubiertos por la garantía limitada; (iii) no se siguen las instrucciones correctas para empaquetar el producto y éste ha sufrido algún daño como consecuencia de ello; o (iv) el periodo de garantía del producto original ha vencido o usted no ha presentado una copia de la prueba de compra válida (factura de compra). La máquina de sustitución que recibe el usuario (incluso si se trata de un equipo reacondicionado) quedará cubierta durante el resto del periodo de garantía limitada que le quedaba al producto original, más treinta (30) días adicionales. El usuario conservará la máquina de sustitución que se le envía y el equipo original pasará a ser propiedad de Brother. **Conserve los artículos de accesorio originales y una copia del documento de envío de devolución, firmada por el servicio de transporte.**

Limitaciones:

Brother no se responsabiliza de los daños o pérdida de equipos, soporte, programas o datos relacionados con el uso de este Producto. Excepto en el caso de las reparaciones o sustituciones descritas anteriormente, Brother no será responsable de ningún daño directo, indirecto, accidental o consecuente, ni de desagravio específico. Algunos estados no autorizan esta exclusión o limitación de los daños consecuentes o accidentales, por tanto, es posible que la limitación anterior no se aplique en su caso.

ESTA GARANTÍA INVALIDA CUALQUIER OTRA GARANTÍA, ESCRITA U ORAL, YA SEA EXPRESADA MEDIANTE UNA AFIRMACIÓN, PROMESA, DESCRIPCIÓN, DIBUJO, MODELO O PRUEBA. TODAS Y CADA UNA DE LAS GARANTÍAS DISTINTAS DE ESTA, SEAN EXPLÍCITAS O IMPLÍCITAS, INCLUIDAS LAS GARANTÍAS DE COMERCIALIZACIÓN Y ADECUACIÓN A UN PROPÓSITO DETERMINADO, QUEDAN POR EL PRESENTE RECHAZADAS.

- Esta Garantía limitada es la única garantía que Brother ofrece para este Producto. Se trata de la expresión última y la declaración única y exclusiva de las obligaciones de Brother para con el usuario. Sustituye todos los acuerdos o negociaciones que se puedan haber establecido con Brother o sus representantes.
- Esta garantía le otorga ciertos derechos y usted también puede gozar de derechos adicionales en función del estado donde se encuentre.
- Esta Garantía limitada (y la obligación de Brother para con el usuario) no puede modificarse de ninguna forma a menos que el usuario y Brother firmen el mismo documento en el que (1) se haga referencia a este Producto y la factura con la fecha de compra, (2) se describa la modificación de esta garantía y (3) se esté de acuerdo en la aplicación de esa modificación.

Importante: *Le recomendamos que conserve todo el material de empaque original por si tuviera que transportar este Producto.*

© 2011 Brother International Corporation

INTRODUCCIÓN

Gracias por adquirir la P-Touch PT-18RKT.

Su nueva P-touch es un sistema de etiquetado fácil de utilizar y con numerosas funciones que simplifica al máximo la creación de etiquetas profesionales de gran calidad. Además de la sencilla creación de etiquetas mediante diseños previamente establecidos, la P-touch incluye funciones de software de edición como formato avanzado de etiquetas, formatos de bloque, códigos de barra y funciones de numeración automática.

- Lleve consigo su compacta P-touch recargable, a dónde quiera que vaya y sin preocuparse por la fuente de alimentación.



- Un cargador de batería también sirve como un cómodo soporte de almacenamiento para que la P-touch esté siempre a mano y lista para su utilización.

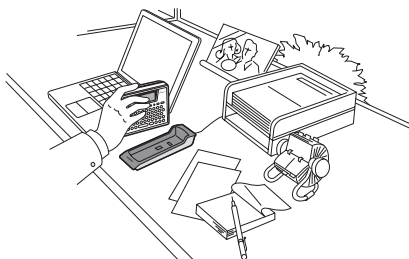

- Puede aumentar rápidamente su capacidad de etiquetado, así como diseñar e imprimir complejas etiquetas en su computadora con el software incluido.

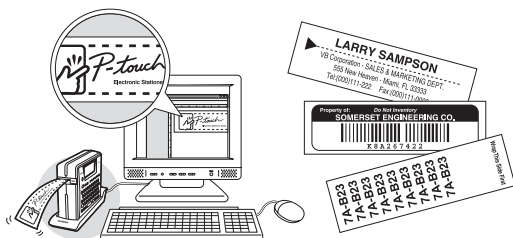

Consulte la Software Installation Guide (Guía de instalación del software) para obtener información más detallada e instrucciones de instalación.

1

2

3

4

5

6

7

8

9

1

Creación de su primera etiqueta

En esta sección le presentamos los diversos métodos utilizados para crear sencillas etiquetas con su P-touch.

Así, creando etiquetas sencillas, podrá familiarizarse con el procedimiento de creación general para los diseños de etiquetas.

■ Creación de etiquetas con P-touch

1 Prepare su P-touch.

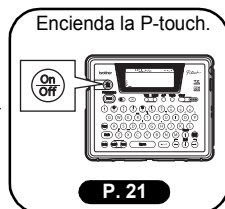

💡 Para crear una etiqueta si la batería no está cargada, conecte el adaptador directamente a la P-touch. Consulte "Adaptador de CA (ca)" en la página 19.

2 Introduzca el texto de la etiqueta.

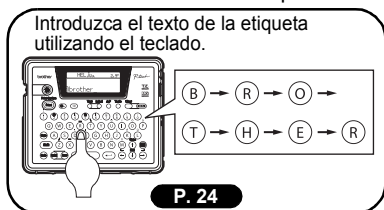

💡 Además de permitir la introducción de texto, su P-touch tiene otras muchas funciones de edición.

"Cree etiquetas como esta"



3 Imprima la etiqueta.

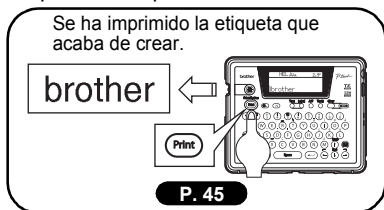

💡 Puede comprobar el diseño de la etiqueta antes de proceder a su impresión.

La realización de una vista previa de la etiqueta para comprobarla antes de imprimirla evita que se desperdicie cinta en etiquetas incompletas.

"Función Vista previa"



■ Creación de etiquetas con su computadora personal

1 Prepare su etiquetadora P-touch. (Consulte el paso 1 de la sección anterior.)

2 Prepare su computadora personal.



3 Introduzca el texto de la etiqueta mediante el P-touch Editor.

Ayuda del software



"Cree etiquetas con diseños complejos como éstos"



4 Imprima la etiqueta.

Ayuda del software

1

2

3

4

5

6

7



8

9

Para utilizar la máquina de forma segura

Le rogamos lea las instrucciones siguientes para garantizar una utilización y manipulación seguras antes de trabajar con la P-touch. Estas precauciones de seguridad son en su propio interés, para evitar lesiones innecesarias al usuario y a los que están a su alrededor, y para evitar que el producto resulte dañado. Léalas con atención y sígalas con cuidado.

Los siguientes símbolos indican el grado de peligro existente si el producto no se utiliza siguiendo las pautas especificadas.

| | |
|--|--|
|  ADVERTENCIA | Este símbolo implica que la manipulación incorrecta supone un riesgo de lesiones graves e incluso la muerte. |
|  PRECAUCIÓN | Este símbolo implica que la manipulación incorrecta supone un riesgo de lesiones personales o de daños en el producto. |

Los siguientes símbolos indican instrucciones específicas.

 : Este símbolo implica que la acción supone un riesgo de peligro.



 : Este símbolo implica que la acción está prohibida.

 : Este símbolo implica que la acción es necesaria.

ADVERTENCIA

Batería recargable

Si no se siguen las indicaciones siguientes podrían producirse fugas de líquido, recalentamiento, ruptura o fuego, que podrían provocar quemaduras u otras lesiones.

-  No arroje la batería al fuego, focos de calor o soldadura; no desmonte ni modifique la batería.
- No permita que se produzcan cortocircuitos en los terminales de la batería mediante objetos metálicos.
- No transporte ni guarde la batería junto con objetos metálicos.
- No quite ni dañe la tapa de plástico de la batería, ni utilice la batería si la tapa de plástico no está puesta o está dañada.
- Utilice sólo el cargador de batería diseñado exclusivamente para la batería recargable suministrada. No utilice ningún otro cargador de baterías.
- No cargue la batería en lugares donde haya una temperatura elevada.
- No utilice la batería con los terminales positivo (+) y negativo (-) conectados incorrectamente.
- Si la batería tiene alguna fuga o desprende algún olor, aléjela inmediatamente del fuego.
- No deje que se moje la batería.
-  **Si la batería tiene alguna fuga, tenga cuidado de que el líquido de la misma no entre en contacto con sus ojos.**

Si el líquido de la batería entra en contacto con los ojos podría provocar una pérdida de visión. Si el líquido de la batería entra en contacto con los ojos, láveselos con abundante agua limpia y consulte a un médico inmediatamente.

▲ ADVERTENCIA



- Si la batería empieza a desprender olor, recalentarse, decolorarse, deformarse o cualquier otro tipo de cambio durante su utilización, carga o almacenamiento, retire la batería inmediatamente y deje de utilizarla.

Cargador de la batería

Si no se siguen las indicaciones siguientes se podría producir fuego, recalentamiento o algún otro fallo.



- No permita que se produzcan cortocircuitos en los terminales del cargador mediante objetos metálicos.
- No deje que se moje el cargador. Si entra agua o algún otro líquido en el cargador, desenchufe el adaptador de CA (ca) inmediatamente.
- No utilice el cargador si sus terminales están mojados o si presentan signos de condensación.
- No utilice este cargador con ningún producto que no sea la P-touch.
- Utilice únicamente el adaptador de CA (ca) suministrado con la P-Touch.
- Si el cargador empieza a desprender olor, recalentarse, decolorarse, deformarse o cualquier otro tipo de cambio durante su utilización, carga o almacenamiento, retire el cargador inmediatamente de la P-touch, desenchufe el adaptador de CA (ca) y deje de utilizarlo.

Adaptador de CA (ca)

Si no se siguen las indicaciones siguientes se podría producir fuego, descarga eléctrica o algún otro fallo.



- Utilice siempre la tensión especificada (120 V) y el adaptador de CA (ca) (AD-18) suministrado.
- No sobrecargue la toma de alimentación.
- No coloque encima objetos pesados, no dañe ni modifique el enchufe o cable de alimentación. No doble excesivamente ni tire del cable de alimentación.
- No utilice un cable de alimentación dañado.
- No toque el adaptador de CA (ca) ni el enchufe de alimentación con las manos mojadas.
- Asegúrese de que el enchufe está bien introducido en la toma de alimentación. No utilice una toma eléctrica que esté suelta.

P-touch

Si no se siguen las indicaciones siguientes se podría producir fuego, descarga eléctrica o algún otro fallo.



- No desmonte ni modifique la P-touch.
- No deje que la P-touch se caiga, reciba golpes o resulte dañada de alguna forma.
- No derrame bebidas ni otros líquidos sobre la P-touch, ni deje que se moje de ninguna otra forma.
- No utilice la P-touch si ha caído algún objeto extraño en su interior.
Si cae algún objeto extraño en el interior de la P-touch, apáguela inmediatamente, desconecte el adaptador de CA (ca), retire la batería y no utilice el equipo.
- Si la P-touch empieza a desprender olor, recalentarse, decolorarse, deformarse o cualquier otro tipo de cambio durante su utilización, carga o almacenamiento, retire el cargador inmediatamente de la P-touch, desenchufe el adaptador de CA (ca), retire la batería y deje de utilizarla.



- No deje que los niños jueguen con el embalaje vacío de la P-touch. Guárdelo en un lugar fuera del alcance de los niños o deséchelo. Los embalajes vacíos pueden suponer un serio peligro de asfixia para los niños.

1

2

3

4

5

6

7

8



9

5

PRECAUCIÓN

Batería recargable

Si no se siguen las indicaciones siguientes podrían producirse fugas de líquido, recalentamiento, ruptura o rendimiento y duración deficientes del producto.

- 
 - No golpee ni deje caer la batería.
 - No utilice ni deje la batería expuesta a la luz solar directa, cerca de calentadores u otros focos de calor, ni en ningún lugar donde quede expuesta a temperaturas extremadamente altas.
 - Retire la batería si no va a utilizar la P-touch durante un periodo prolongado de tiempo.
- 
 - Si el líquido de la batería entra en contacto con la piel o con la ropa, lave bien las zonas afectadas con agua limpia. El líquido de la batería es nocivo para la piel.

Cargador de la batería

Si no se siguen las indicaciones siguientes se podría producir fuego, descarga eléctrica o cortocircuito.

- 
 - No utilice ni coloque el cargador de la batería expuesto a la luz solar directa, cerca de calentadores u otros focos de calor, ni en ningún lugar donde quede expuesto a zonas con temperaturas extremadamente altas, con una humedad elevada o con mucho polvo.
 - No desmonte ni modifique el cargador de la batería.
 - No golpee ni deje caer el cargador de la batería.
 - No transporte ni guarde el cargador de la batería junto con objetos metálicos.

Adaptador de CA (ca)

- 
 - Asegúrese de desenchufar el adaptador de CA (ca) y el cargador de la batería de la toma de alimentación y la P-touch si no va a utilizar la P-touch durante un periodo prolongado de tiempo.
 - Para desenchufar el cable de alimentación de la toma eléctrica, tire siempre del enchufe.

Cortador de cinta

- 
 - No toque el cortador de cinta con las manos, podría herirse.

Ubicación de utilización o almacenamiento

- 
 - No coloque la P-touch ni el cargador de la batería en sitios poco seguros como plataformas inestables, estanterías elevadas, etc. Podría caerse y provocar un accidente.
 - No coloque objetos pesados sobre la P-touch ni sobre el cargador de la batería. Podría caerse y provocar un accidente.



Memoria

- 
 - Los datos almacenados en la memoria se perderán si se produce una avería o si se repara la P-touch, o si vence la batería.

Cinta



- 
 - En función de las condiciones ambientales, del material y el estado de la superficie donde se va a fijar, es posible que la etiqueta se despegue o que el color de la cinta varíe. Cuando se quitan las etiquetas pueden quedar restos de adhesivo, el color de la cinta puede haberse transferido a la superficie, o la superficie de debajo de la etiqueta puede haberse dañado de alguna otra forma. Asegúrese de poner a prueba la etiqueta en la superficie y el material deseados antes de pegarla.

Precauciones generales

- No utilice la P-touch de manera o para fines distintos de los descritos en esta guía. Si lo hace podrían producirse accidentes o dañar el equipo.
- Utilice sólo cartuchos TZ/HG originales que lleven la marca  /  , en la P-touch.
- No tire ni empuje el cartucho en su compartimiento.
- No coloque ningún objeto extraño en la ranura de salida de la cinta, el conector del adaptador de CA (ca), el puerto USB, etc.
- No intente imprimir etiquetas con un cartucho vacía o sin un cartucho en la P-touch. Si lo hace, el cabeza de impresión podría resultar dañado.
- No toque el cabeza de impresión con los dedos.
- Tenga en cuenta que todos los datos almacenados en la memoria se perderán si desconecta AMBOS, el adaptador de CA (ca) y la batería recargable.
- No utilice diluyente de pintura, gasolina, alcohol ni otros disolventes orgánicos para limpiar la P-touch.
- No coloque la P-touch de forma que quede expuesta a la luz solar directa, cerca de calentadores u otros focos de calor, ni en ningún lugar donde quede expuesto a temperaturas extremadamente altas o bajas, a una humedad elevada o con mucho polvo. Rango de temperatura de funcionamiento estándar: 50°F a 95°F (10°C a 35°C).
- Tenga cuidado de no rayar el CD-ROM. No coloque el CD-ROM en un lugar donde quede expuesto a temperaturas elevadas o bajas. No coloque objetos pesados sobre el CD-ROM ni lo doble.
- El software incluido en el CD-ROM es para su utilización con la P-touch y se puede instalar en más de una PC.
- Le recomendamos que lea esta Guía de usuario con atención antes de utilizar su P-touch y, a continuación, guárdela en un lugar próximo para tenerla de referencia.

Símbolos utilizados en esta guía

Los siguientes símbolos se utilizan a lo largo de toda esta guía para ofrecer información adicional.

-  Este símbolo proporciona información o instrucciones que, si se ignoran, podrían : provocar daños o lesiones personales, o acciones que pueden provocar un funcionamiento incorrecto.
-  Este símbolo proporciona información o instrucciones que podrían ayudarle a comprender mejor o a utilizar la P-touch con mayor eficiencia.

1

2

3

4

5

6

7

8

9

Guía rápida

Esta sección le permite acceder de forma rápida y sencilla a la información acerca de las tareas que los usuarios suelen utilizar con más frecuencia. Sólo hay que buscar la tarea aquí debajo y, a continuación, ir a la página indicada. Si no encuentra aquí la tarea que está buscando, intente encontrarla en el índice o en el contenido de la guía.



Para introducir texto, símbolos y caracteres acentuados...

Introducción de texto/símbolos/caracteres acentuados

P. 24



ABC auto-format function

Para dar formato a la etiqueta...

Funciones de formato de texto/etiqueta

P. 29



Para cambiar la configuración de corte y márgenes

Opciones de corte de cinta

P. 49



Para crear e imprimir etiquetas de código de barras...

Función de código de barras

P. 33



Para imprimir varias copias (con numeración automática)...

Funciones de varias copias/numeración automática

P. 46

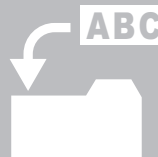

Para guardar un diseño de etiqueta...

Funciones de la memoria

P. 52

ÍNDICE

INTRODUCCIÓN 1

Creación de su primera etiqueta 2

Para utilizar la máquina de forma segura..... 4

Precauciones generales..... 7

Símbolos utilizados en esta guía..... 7

Guía rápida..... 8

ÍNDICE 9

PARA EMPEZAR..... 11

Desembalaje de la P-touch 11

Descripción general..... 12

Teclado y pantalla LCD 13

 Pantalla LCD..... 13

 Funciones y nombre de las teclas 14

Alimentación 16

 Batería recargable 16

 Adaptador de CA (ca) 19

Instalación de los cartuchos 20

Encendido y apagado..... 21

Avance de la cinta 22

Pantalla LCD 22

 Contraste de la pantalla LCD 22

 Idioma 23

 Unidad..... 23

EDICIÓN DE ETIQUETAS..... 24

Introducción y edición de texto..... 24

 Introducción de texto mediante el teclado 24

 Adición de una línea nueva..... 24

 Desplazamiento del cursor 24

 Inserción de texto..... 24

 Eliminación de texto 25

Introducción de símbolos 25

 Introducción de símbolos con la tecla  25

 Introducción de símbolos con la función de símbolos 26

Introducción de caracteres acentuados 27

 Introducción de caracteres acentuados con la tecla  27

 Introducción de caracteres acentuados con la función de acentos 27

Configuración de los atributos de los caracteres 29

Configuración de los atributos de etiqueta 31

INTRODUCCIÓN

| | |
|---|----|
| Creación de una etiqueta de código de barras | 33 |
| Configuración de los parámetros de códigos de barras | 33 |
| Introducción de datos del código de barras | 35 |
| Edición y eliminación de códigos de barras | 37 |
| Utilización de diseños de formato automático | 37 |
| Utilización de plantillas; ejemplo de creación de una Etiqueta de activos | 37 |
| Utilización de diseños de bloque | 41 |

IMPRESIÓN DE ETIQUETAS 45

| | |
|--|----|
| Vista previa de la etiqueta | 45 |
| Impresión de etiquetas | 45 |
| Impresión de una sola copia | 46 |
| Impresión de varias copias | 46 |
| Numeración automática de etiquetas | 47 |
| Impresión en modo espejo | 48 |
| Opciones de corte de cinta | 49 |
| Colocación de etiquetas | 51 |

UTILIZACIÓN DE LA MEMORIA DE FICHEROS 52

| | |
|--|----|
| Almacenamiento de etiquetas | 52 |
| Apertura de un fichero de etiqueta almacenado | 53 |
| Eliminación de un fichero de etiqueta almacenado | 54 |

MANTENIMIENTO DE P-touch 55

| | |
|---|----|
| Restablecimiento de la P-touch | 55 |
| Mantenimiento | 55 |
| Limpieza de la unidad principal | 55 |
| Limpieza del cabezal de impresión | 56 |
| Limpieza del cortador de cinta | 56 |
| Limpieza de los terminales de carga | 56 |

SOLUCIÓN DE PROBLEMAS 57

| | |
|--------------------------------|----|
| Qué hay que hacer cuando | 57 |
| Mensajes de error | 61 |

APÉNDICE 64

| | |
|------------------------|----|
| Especificaciones | 64 |
|------------------------|----|

ÍNDICE 66

PARA EMPEZAR

Desembalaje de la P-touch

Compruebe que el paquete contiene los siguientes elementos antes de utilizar la P-touch.

P-touch PT-18RKT

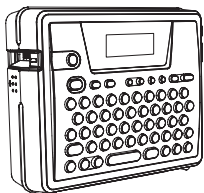

Cartucho de Cinta

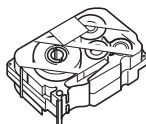

CD-ROM



Cable USB

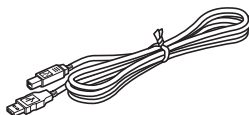

Adaptador de CA (ca)



Batería recargable

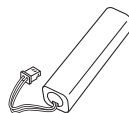

El enchufe puede variar de un país a otro.

Cargador de la batería

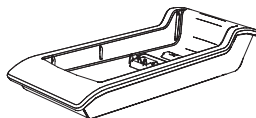

Guía de usuario

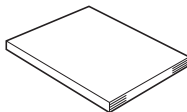

Guía de instalación del software

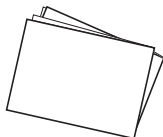

Maletín de transporte

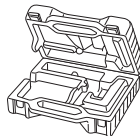

1

2

3

4

5

6

7

8

9

Descripción general

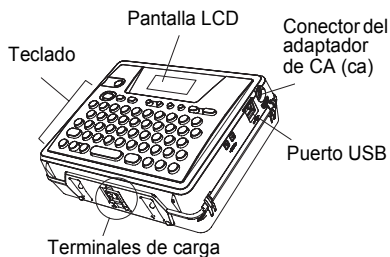

Cuando se recibe de fábrica, la pantalla LCD está cubierta por una lámina protectora para evitar que se dañe. Quite dicha lámina antes de utilizar la P-touch.

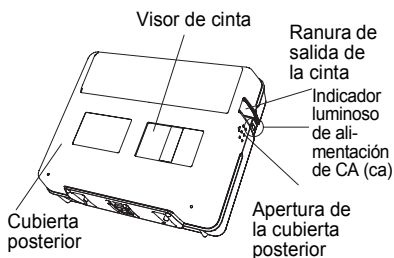

Cubierta posterior

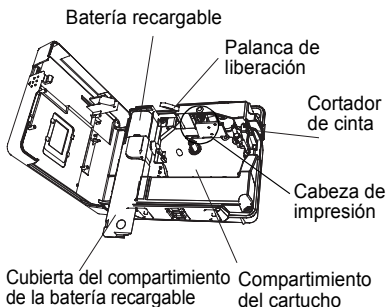

Cargador de la batería

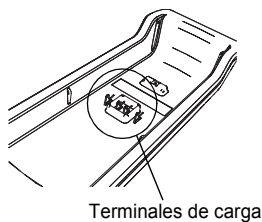

Teclado y pantalla LCD

Pantalla LCD

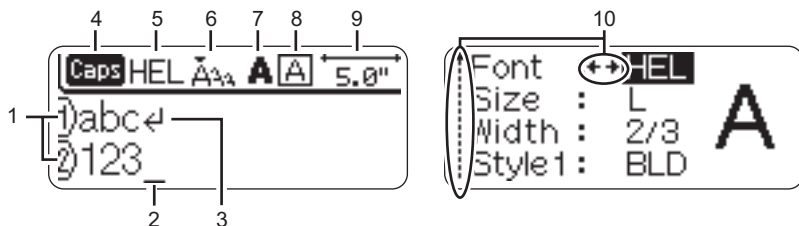

1. Número de línea

Aparece al principio de cada línea, esta marca indica el número de línea dentro del diseño de la etiqueta.

2. Cursor

Indica la posición actual del cursor. Los caracteres se introducen a la izquierda del cursor, y el carácter a la izquierda del cursor se borra cuando se oprime la tecla **←**.

3. Marca de retorno

Indica el final de la línea de texto.

4. Modo "Caps" (Bloqueo de mayúsculas)

Indica que el modo Caps está activado.

5~8. Guía de estilo

Indica la configuración actual de la fuente (5), el tamaño (6), el estilo (7) y el marco (8).

9. Longitud de la cinta

Indica la longitud de cinta necesaria para el texto introducido.

10. Selección del cursor

Indica que puede utilizar las teclas de cursor para seleccionar los elementos de la pantalla. Utilice las teclas **↑** y **↓** para seleccionar una opción del menú, y las teclas **←** y **→** para cambiar la configuración.

- 1
- 2**
- 3
- 4
- 5
- 6
- 7
- 8
- 9

PARA EMPEZAR

.....

Funciones y nombre de las teclas



On/Off (Encendido):

- Enciende y apaga la P-touch.

Print:

- Imprime la etiqueta actual en la cinta.
- Abre el menú "Print Options" (Opciones de impresión) cuando se utiliza junto con la tecla Code (Código).

View (Vista previa):

- Muestra una vista previa de la etiqueta.

Advance and Cut (Avance y Corte):

- Hace avanzar 0.89" (22.5 mm) de cinta en blanco y, a continuación, la corta automáticamente.

Text:

- Abre el menú "Text" (Texto), en el que se pueden establecer los atributos de los caracteres que se utilizan en la etiqueta.

Label:

- Abre el menú "Label" (Etiqueta), en el que se pueden establecer los atributos de etiqueta para la etiqueta en cuestión.

Auto (Formato automático):

- Abre el menú "Auto-Format" (Formato automático), en el que puede crear etiquetas mediante las plantillas predefinidas o los formatos de bloque.

Tools:

- Abre el menú "Tools" (Herramientas), en el que puede establecer las preferencias de funcionamiento para la P-touch.

Clear:

- Borra todo el texto introducido, o la configuración del texto y la etiqueta actual.

Back (Retroseso):

- Borra el carácter situado a la izquierda del cursor.
- Cancela el proceso de configuración actual y regresa a la pantalla de introducción de datos o al paso anterior.

Caps:

- Activa y desactiva el modo Caps (Bloqueo de mayúsculas). Cuando este modo está activado, se pueden introducir letras en mayúsculas oprimiendo simplemente una tecla de letra.

~ (M):

- Utilice estas teclas para escribir letras o números.
- Las letras en mayúsculas, los símbolos o los caracteres acentuados se pueden introducir cuando estas teclas se utilizan junto con las teclas **Caps** o **Shift** (Bloqueo de mayúsculas, Mayúsculas y Código respectivamente).

Shift:

- Utilice esta tecla junto con la tecla de letra o de número deseada para escribir las letras en mayúsculas o los símbolos indicados en las teclas numéricas.

Code:

- Utilice esta tecla junto con las teclas que tienen caracteres azules encima para escribir los caracteres acentuados o los símbolos indicados, o para activar la función especificada.

Symbol:

- Utilice esta tecla para seleccionar e introducir un símbolo de la lista de símbolos disponibles.

Accent:

- Utilice esta tecla para seleccionar e introducir un carácter acentuado de la lista de caracteres disponibles.

Space:

- Introduce un espacio en blanco.
- Recupera el valor por defecto de configuración.

← (Retorno):

- Introduce una línea nueva durante la introducción de texto.
- Selecciona la opción mostrada cuando se configuran los atributos de la etiqueta en el menú de función, o cuando se introducen símbolos o caracteres acentuados.

Esc (Escape):

- Cancela el comando actual y regresa a la pantalla de introducción de datos o al paso anterior.

← ↑ ↓ →:

- Desplaza el cursor en la dirección de la flecha cuando se introducen o editan caracteres, cuando se introducen símbolos o caracteres acentuados, y cuando se configuran los atributos de la etiqueta del menú de función.

- 1
- 2
- 3
- 4
- 5
- 6
- 7
- 8
- 9

Alimentación

Su P-touch cuenta con una batería recargable que le permite utilizarla en cualquier lugar cuando está cargada, y un adaptador de CA (ca) que le permite utilizarla si la conecta a la red eléctrica cuando la batería está descargada.

Batería recargable

La batería se puede recargar colocando la P-touch en el soporte del cargador de la batería.

- Conecte el adaptador de CA (ca) directamente a la P-touch para utilizarla justo después de comprarla o cuando la batería está descargada.

■ Instalación de la batería recargable

- ⚠ Cuando vaya a instalar o a extraer la batería recargable, desconecte la P-touch de la red eléctrica.
- Utilice sólo el cargador de la batería diseñado exclusivamente para la batería recargable suministrada con la P-touch.
- No quite ni dañe la tapa de plástico de la batería recargable, ni utilice la batería si la tapa de plástico no está puesta o está dañada.

- 1 Haga presión sobre la apertura de la cubierta posterior y abra la cubierta.

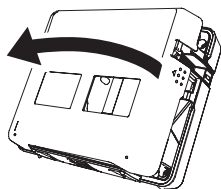

- 2 Deslice la tapa del compartimento de la batería en la dirección que indica la flecha y abra el compartimento.

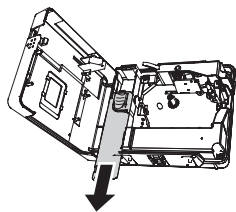

- 3 Conecte la batería como se muestra en la ilustración. Asegúrese de que los cables del conector coinciden con las pegatinas negra y roja del compartimento.

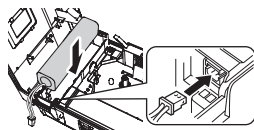

- 4** Conecte la batería como se muestra en la ilustración. Asegúrese de que los cables del conector coinciden con las pegatinas negra y roja del compartimiento.

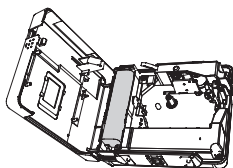

- 5** Coloque la tapa del compartimento de la batería y cierre la cubierta posterior.

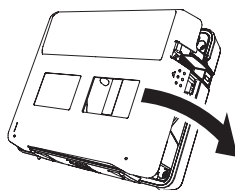
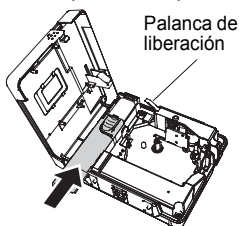

- !** Asegúrese de que la palanca de liberación está hacia arriba cuando cierre la cubierta posterior. La cubierta posterior no se puede cerrar si la palanca de liberación está hacia abajo.

■ Carga de la batería

- 1** Inserte el enchufe del cable del adaptador de CA (ca) en el conector del cargador de la batería e inserte el enchufe del adaptador de CA (ca) en una toma eléctrica estándar.

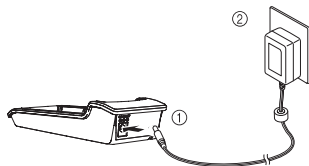

- 2** Coloque la P-touch en el cargador de la batería. Cuando está bien acoplada en el cargador de la batería, el indicador luminoso de alimentación de CA (ca) de la P-touch se ilumina.



| | |
|-----------------|-----------------|
| Tiempo de carga | 12 horas aprox. |
|-----------------|-----------------|

- 💡** La P-touch se puede colocar en el cargador de la batería en cualquier sentido.

- 1
- 2**
- 3
- 4
- 5
- 6
- 7
- 8
- 9

PARA EMPEZAR



- El indicador luminoso de alimentación de CA (ca) se enciende cuando la P-touch se coloca en el cargador de la batería y el adaptador de CA (ca) se conecta a este último, o cuando se conecta directamente el adaptador de CA (ca) a la P-touch, independientemente de si la batería está instalada o si ha finalizado su carga.
- Asegúrese de que carga la batería antes de utilizar la P-touch.
- Conecte el adaptador de CA (ca) directamente a la P-touch para utilizarla cuando la batería está descargada.
- Vuelva a poner la P-touch en el cargador de la batería después de su utilización. Aunque no se utilice, la batería se descargará si la P-touch no se coloca en el cargador de la batería.
- No se preocupe por dejar la P-touch en el cargador aunque la batería esté totalmente cargada, no se dañará.
- Es posible que la batería no esté lo suficientemente cargada cuando la fuente de alimentación es inferior a la tensión nominal.

■ Sustitución de la batería recargable

Sustituya la batería cuando la P-touch sólo se pueda utilizar durante un breve periodo de tiempo, incluso después de cargarla. Si bien el periodo de sustitución varía en función de las condiciones de utilización, la batería normalmente se tendrá que sustituir cuando haya transcurrido un año aproximadamente. Asegúrese de sustituirla por la batería recargable especificada (BA-18R).

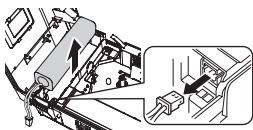

Asegúrese de cargar la batería nueva durante 12 horas después de colocarla.

- 1** Haga presión sobre la apertura de la cubierta posterior y abra la cubierta.
 - 2** Deslice la tapa del compartimiento de la batería en la dirección que indica la flecha y abra el compartimiento.
 - 3** Extraiga la batería descargada y desconecte el conector.

 - 4** Conecte el conector de los cables de la batería e introduzca la batería nueva en el compartimiento. Consulte "Instalación de la batería recargable" en la página 16.
 - 5** Coloque la tapa del compartimiento de la batería y cierre la cubierta posterior.
- Asegúrese de desechar la batería descargada de conformidad con la normativa local respecto a la eliminación de baterías de hidruro metálico de níquel.
 - No retire ni dañe la tapa de plástico de la batería descargada, ni intente desmontar la batería descargada.

Adaptador de CA (ca)

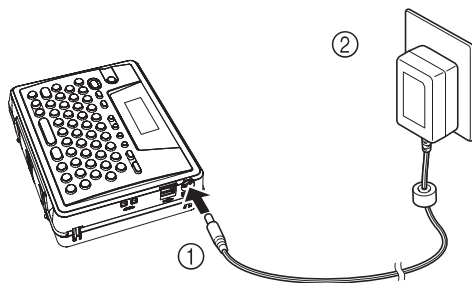
Conecte el adaptador de CA (ca) directamente a la P-touch.



1 Inserte el enchufe del cable del adaptador de CA (ca) en el conector marcado DC IN de 9.5V-12V de la P-touch.

2 Inserte el enchufe del adaptador de CA (ca) en la toma eléctrica estándar.

- ⚠
- Apague la P-touch antes de desconectar el adaptador de CA (ca).
 - Desconecte el adaptador de CA (ca) de la P-touch y de la toma eléctrica si no va a utilizar la P-touch durante un periodo prolongado de tiempo.
 - No tire ni doble el cable del adaptador de CA (ca).
 - Utilice sólo el adaptador de CA (ca) (AD-18) diseñado exclusivamente para este equipo. Si no se siguen estas indicaciones, se podrían producir un accidente o daños. Brother no asume responsabilidad alguna frente a los accidentes o daños causados por no utilizar el adaptador de CA (ca) especificado.
 - No conecte el adaptador de CA (ca) a una toma eléctrica no estándar. Si no se siguen estas indicaciones, se podrían producir un accidente o daños. Brother no asume responsabilidad alguna frente a los accidentes o daños causados por no utilizar una toma eléctrica estándar.

1

2

3

4

5

6

7

8

9

Instalación de los cartuchos

En la P-touch se pueden utilizar cartuchos de 0,23", 0,35", 0,47", 0,70" (6 mm, 9 mm, 12 mm, o 18 mm) de ancho. Utilice únicamente cartuchos que lleven la marca **TZ** / **HG** DATE PAPER.

- ❗ Si el cartucho nueva tiene algún tipo de protección de cartón, asegúrese de quitárselo antes de colocarla.

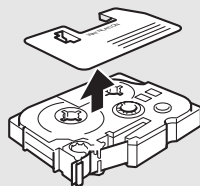

- 1 Compruebe que el extremo de la cinta no está doblado y que pasa por la guía de la cinta.

Extremo de la cinta

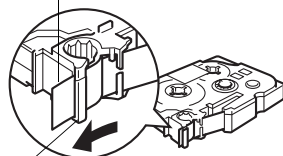

Guía de la cinta

- 2 Una vez que se haya asegurado de que el equipo está apagado, presione la apertura de la cubierta posterior y abra la cubierta. Si ya hay un cartucho insertada en la P-touch, sáquela tirando de ella hacia arriba en posición recta.

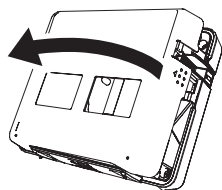

- 3 Inserte el cartucho en su compartimiento, con el extremo de la cinta orientado hacia la ranura de salida de la cinta de la P-touch y presione firmemente hasta que oiga un chasquido.

Ranura de salida de la cinta

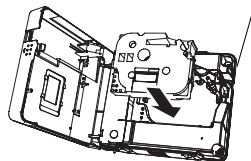

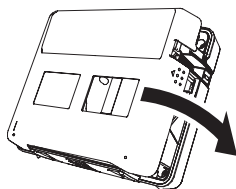

- ❗ Cuando inserte el cartucho, asegúrese de que la cinta y la cinta de tinta no quedan atrapadas en el cabeza de impresión.

4 Cierre la cubierta posterior.



- ⓘ • Asegúrese de que la palanca de liberación está hacia arriba cuando cierre la cubierta posterior. La cubierta posterior no se puede cerrar si la palanca de liberación está hacia abajo.
- Asegúrese de hacer avanzar la cinta para que no quede holgura alguna en ella ni en la cinta de tinta después de introducir el cartucho. Consulte "Avance de la cinta" en la página 22.
- **No tire de la etiqueta que sale por la ranura de salida de la cinta. Si lo hace, la cinta de tinta será exprimida junto con la propia cinta.**
- Guarde los cartuchos en un lugar fresco y oscuro, alejado de la luz solar directa y de temperaturas excesivas, elevada humedad o polvo. Utilice el cartucho lo más rápidamente posible después de abrir el paquete sellado en el que viene.

Encendido y apagado

Oprima la tecla  para encender la P-touch.
 Vuelva a oprimir la tecla  para apagar la P-touch.

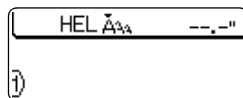

- 💡 • Su P-touch tiene una función de ahorro de energía con la que se apaga automáticamente si no se oprime ninguna tecla durante un determinado periodo de tiempo y en determinadas condiciones de funcionamiento. Consulte la tabla "Desconexión automática" siguiente para obtener información más detallada.
- Si la batería sigue cargada o la P-touch está conectada a una toma eléctrica mediante el adaptador de CA (ca), se muestra en pantalla la información relativa a la sesión anterior cuando se enciende el equipo.

● Desconexión Automática ●

| | Sólo P-touch | Conectada a una PC |
|------------------------------------|--------------|--|
| Con un adaptador de CA (ca) | 1 hora | 1 hora |
| Con la batería | 5 minutos | 5 minutos sin funcionamiento. 1 hora después de imprimir desde la PC. |

- 1
- 2
- 3
- 4
- 5
- 6
- 7
- 8
- 9

Avance de la cinta

La función "Feed & Cut" (Avance y corte) hace avanzar 0.89" (22.5 mm) de cinta en blanco y, a continuación, la corta.

- ! Asegúrese de hacer avanzar la cinta para que no quede holgura alguna en ella ni en la cinta de tinta después de introducir el cartucho.
- **No tire de la etiqueta que sale por la ranura de salida de la cinta. Si lo hace, la cinta de tinta será exprimida junto con la propia cinta.**
- No bloquee la ranura de salida de la cinta durante el proceso de impresión ni cuando la cinta está avanzando. Si lo hace, la cinta se atascará.

1 Oprima la tecla .
El mensaje "Feed & Cut?" (¿Avance y corte?) aparece en la pantalla.

2 Oprima la tecla para que avance la cinta.
El mensaje "Feeding Tape... Please Wait" (La cinta está avanzando, espere.) aparece cuando la cinta avanza y, a continuación, la corta.

Oprima cuando aparece "Feed & Cut?" (¿Avance y corte?) para cancelar el avance de la cinta.

Pantalla LCD

Contraste de la pantalla LCD

Puede cambiar el ajuste de contraste de la pantalla LCD a uno de cinco niveles (+2, +1, 0, -1, -2) para que la pantalla se pueda leer con más facilidad. El ajuste por defecto es "0".

1 Oprima la tecla para que aparezca el menú Tools (Herramientas), seleccione "LCD Contrast" (Contraste de la pantalla LCD) con la tecla o y, a continuación, oprima la tecla .

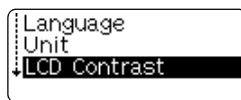

2 Seleccione un nivel de contraste con la tecla o . El contraste de la pantalla cambia cada vez que oprime la tecla o , permitiéndole establecer el contraste más adecuado.







3 Oprima la tecla .

- Oprima la tecla para regresar al paso anterior.
- Si oprime la tecla de la pantalla de ajuste de contraste se establece el contraste en el valor "0" por defecto.



Idioma

Seleccione el idioma ("English" o "Français") para los comandos de menú y los mensajes que aparecen en la pantalla LCD.

El ajuste por defecto es "inglés".

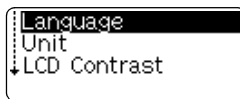

- 1 Oprima la tecla  para que aparezca el menú "Tools" (Herramientas), seleccione "Language" (Idioma) con la tecla  o , y, a continuación, oprima la tecla .

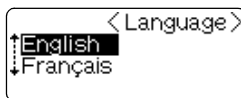

- 2 Seleccione un idioma con la tecla  o .







- 3 Oprima la tecla .

-  • Oprima la tecla  para regresar al paso anterior.

Unidad

Seleccione la unidad ("pulgada" o "mm") con la que desea que se indiquen las medidas en la pantalla LCD.

El ajuste por defecto es "pulgada".

- 1 Oprima la tecla  para que aparezca el menú "Tools" (Herramientas), seleccione "Unit" (Unidad) con la tecla  o , y, a continuación, oprima la tecla .

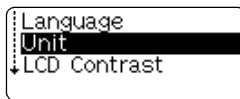



- 2 Seleccione una unidad con la tecla  o .

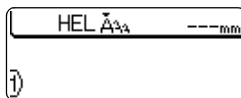

- 3 Oprima la tecla .



-  • Oprima la tecla  para regresar al paso anterior.

1

2

3

4

5

6

7

8



9

EDICIÓN DE ETIQUETAS



Introducción y edición de texto

La utilización del teclado de la P-touch es muy similar a como se utiliza el teclado de una máquina de escribir o un procesador de textos.



Introducción de texto mediante el teclado

- Para introducir una letra en minúscula o un número, basta con oprimir la tecla deseada.
- Para introducir un espacio en blanco en el texto, oprima la tecla .
- Para introducir una letra en mayúsculas o uno de los símbolos que aparecen en la parte superior de las teclas numéricas, mantenga oprimida la tecla , y, a continuación, oprima la tecla deseada.
- Para introducir letras en mayúsculas siempre, oprima la tecla  para activar el modo "Caps" (Bloqueo de mayúsculas) y, a continuación, oprima las teclas deseadas.













- Para desactivar el modo Caps, vuelva a oprimir la tecla .
- Para introducir una letra en minúscula en el modo Caps, mantenga oprimida la tecla , a continuación, oprima la tecla deseada.

Adición de una línea nueva

- Para poner fin a la línea actual de texto y empezar una línea nueva, oprima la tecla . Aparecerá una marca de retorno al final de la línea y el cursor pasa al comienzo de una línea nueva.
- En cada ancho de cinta sólo se puede introducir un número máximo de líneas de texto. En las cintas de 0,70" (18 mm) se puede introducir un máximo de 5 líneas, 3 líneas en las cintas de 0,47" (12 mm) y 2 líneas en las cintas de 0,35" (9 mm) y 0,23" (6 mm).
- Si oprime la tecla  cuando ya hay cinco líneas, aparecerá un mensaje de error.

Desplazamiento del cursor

- Para desplazar el cursor hacia la izquierda, derecha, arriba o abajo, oprima la tecla , ,  o . Cada oprimeción de la tecla desplazará el cursor un espacio o una línea.
- Para llevar el cursor al principio o al final de la línea actual, mantenga oprimida la tecla , y, a continuación, oprima la tecla  o .
- Para llevar el cursor al principio o al final del texto, mantenga oprimida la tecla , y, a continuación, oprima la tecla  o .

Inserción de texto

- Para insertar texto adicional en una línea de texto existente, coloque el cursor a la derecha del carácter donde desea insertar el texto y, a continuación, introduzca el texto adicional. El texto nuevo se insertará a la izquierda del cursor.

Eliminación de texto

■ Eliminación de un carácter cada vez

- Para eliminar un carácter de una línea de texto existente, coloque el cursor a la derecha del carácter donde desea comenzar a borrar el texto y, a continuación, oprima la tecla **BS**. El carácter situado a la izquierda del cursor se borra cada vez que oprime la tecla **BS**.



- Si mantiene oprimida la tecla **BS**, los caracteres a la izquierda del cursor se borran de forma continua.

■ Eliminación de todo el texto de una sola vez

- Utilice la tecla **Clear** para borrar todo el texto de una sola vez.

- 1 Oprima la tecla **Clear**.
Aparecerán las opciones de borrado.

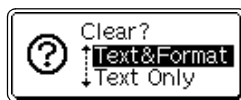

- 2 Utilice la tecla **↑** o **↓**, seleccione "Text Only" (Sólo texto) para eliminar todo el texto pero manteniendo la configuración de formato actual, o seleccione "Text & Format" (Texto y Formato) para eliminar todo el texto y sus valores de formato.

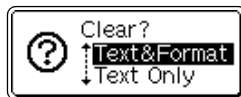

- Oprima la tecla **Esc** para regresar a la pantalla de introducción de texto.

- 3 Oprima la tecla **←**.
Se eliminará todo el texto. Todos los valores de formato se eliminan también si se selecciona "Text & Format" (Texto y Formato).

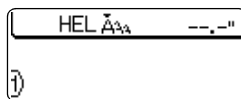

Introducción de símbolos

Además de los símbolos disponibles en el teclado, hay un total de 103 símbolos (incluidos los caracteres extendidos ASCII e internacionales) disponibles con la función de símbolo. Hay dos métodos para introducir símbolos:

- Con la tecla **Code**.
- Utilización de la función de símbolos.

Introducción de símbolos con la tecla **Code**

Los símbolos impresos en azul de encima de las teclas del teclado se pueden introducir con la tecla **Code**.

- Para introducir uno de estos símbolos, mantenga oprimida la tecla **Code** y, a continuación, oprima la tecla deseada.

1

2

3

4

5

6

7

8

9

Introducción de caracteres acentuados

La P-touch puede mostrar e imprimir una serie de caracteres acentuados como es el caso de los otros caracteres específicos del idioma.

Los caracteres acentuados se pueden introducir de dos formas:

- Con la tecla .
- Con la función de acentos.

Introducción de caracteres acentuados con la tecla

Los caracteres acentuados impresos en azul encima de las teclas del teclado se pueden introducir con la tecla .

- Para introducir uno de estos caracteres acentuados, mantenga oprimida la tecla  y, a continuación, oprima la tecla deseada.

Introducción de caracteres acentuados con la función de acentos



La función de acentos ofrece un total de 119 caracteres acentuados.

- 1 Oprima la tecla .
La pantalla de grupo de acentos aparece.



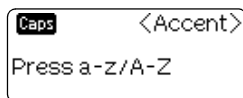

El modo "Caps" (Bloqueo de mayúsculas) se puede utilizar junto con la función de acentos.

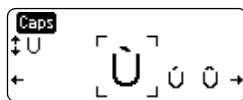

- 2 Escriba la letra del carácter compuesto deseado, u oprima la tecla  y selecciónela con la tecla  o .



- 3 Siga escribiendo la misma letra hasta que quede seleccionado el carácter compuesto deseado, o selecciónela con la tecla  o .

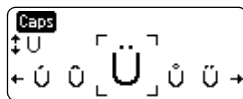

- 4 Oprima la tecla .
El carácter compuesto seleccionado se insertará en la línea de texto.

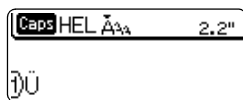

- Oprima la tecla  para regresar al paso anterior.
- Consulte la tabla Lista de caracteres acentuados para obtener una lista completa de los caracteres acentuados disponibles.

1

2

3

4

5

6

7

8

9

● Lista de caracteres acentuados ●





| Carácter | Caracteres acentuados | Carácter | Caracteres acentuados |
|----------|-----------------------|-------------|-----------------------|
| a | à á â ã ä å æ ã ą | N | Ñ Ñ Ñ |
| A | À Á Â Ã Ä Å Æ Ā Ą | o | ò ó ô õ ö ø œ ö ö |
| c | ç ć ċ | O | Ó Ó Ó Ó Ø Œ Ó Ó |
| C | Ç Ć Ć | r | ř ř |
| d | d' đ | R | Ř Ř |
| D | Ď Ď | s | ś ś ś |
| e | è é ê ë ě ę ě | S (pequeño) | Ś Ś Ś |
| E | Ě Ě Ě Ě Ě Ě Ě | t | t' t |
| g | ğ | T | T' T |
| G | Ğ | u | ù ú û ü ú ú |
| i | ì í î ï ï | U | Ù Ú Û Ü Ú Ú |
| l | ĺ ł ı ı | y | ÿ ý |
| l | Ĺ ĺ ı | Y | Ÿ |
| L | Ł ł Ł | z | ž ž ž |
| n | ñ ñ ñ | Z | Ž Ž Ž |

Configuración de los atributos de los caracteres

Con la tecla , puede seleccionar una fuente y aplicar los atributos de tamaño, ancho y estilo.

- 1** Oprima la tecla .
Los valores configurados en ese momento aparecen.



- 2** Seleccione un atributo con la tecla  o , a continuación, establezca un valor para ese atributo con la tecla  o .

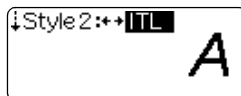



- 3** Oprima la tecla  para aplicar la configuración.



La configuración nueva NO se aplica si no se oprime la tecla .



- Oprima la tecla  para regresar al paso anterior.
- Oprima la tecla  para que el atributo seleccionado recupere su valor por defecto.
- Consulte la tabla Opciones de ajustes para obtener una lista con todos los valores disponibles.
- Los caracteres pequeños pueden resultar difíciles de leer cuando se aplican determinados estilos (por ejemplo, Sombreado + Cursiva).
- Cuando se selecciona "S", "M" y "L" (pequeño, mediano y grande respectivamente) en los atributos de tamaño del texto, el tamaño real cuando se imprime la etiqueta puede diferir en función del ancho del cartucho que está instalada, y el número de líneas de la etiqueta.

● Opciones de configuración ●

| Atributo | Valor | Result |
|---------------|-------------------|---------------|
| Font (Fuente) | HEL (Helsinki) | ABCabc |
| | BRU (Bruselas) | ABCabc |
| | FLO (Florida) | ABCabc |
| | BEL (Bélgica) | ABCabc |

1

2

3

4

5

6

7

8

9

EDICIÓN DE ETIQUETAS

| Atributo | Valor | Result |
|------------------|-------------------|---------------|
| Size (Tamaño) | L (Grande) | ABCabc |
| | M (mediano) | ABCabc |
| | S (pequeño) | ABCabc |
| Width (Ancho) | 2 | ABCabc |
| | 1 | ABCabc |
| | 2/3 | ABCabc |
| | 1/2 | ABCabc |
| Style1 (Estilo1) | OFF (desactivado) | ABCabc |
| | BLD (Negrita) | ABCabc |
| | OUT (Perfilado) | ABCabc |
| | SHD (Sombreado) | ABCabc |
| Style2 (Estilo2) | OFF (desactivado) | ABCabc |
| | ITL (Cursiva) | <i>ABCabc</i> |
| | VRT (Vertical) | ◀ m U 3 2 0 |



Al combinar los valores de los estilos “Style1” y “Style2”, puede crear los estilos siguientes: negrita cursiva, perfilado cursiva, sombreado cursiva, negrita vertical, perfilado vertical y sombreado vertical.

Configuración de los atributos de etiqueta

Con la tecla **Label** puede crear una etiqueta con un marco alrededor del texto y especificar la longitud de la etiqueta. El texto se puede alinear en la etiqueta de tres formas distintas.

- 1** Oprima la tecla **Label**.
Los valores configurados en ese momento aparecen.

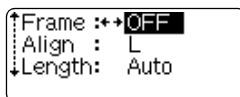

- 2** Seleccione un atributo con la tecla **↑** o **↓**, y, a continuación, establezca un valor para ese atributo con la tecla **←** o **→**.
Cuando "Length" (Longitud) tiene seleccionada la opción "Fixed" (Fija), oprima la tecla **↓** nuevamente y ajuste la longitud de la etiqueta con la tecla **←** o **→** o con las teclas numéricas.

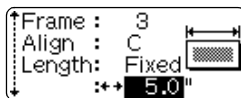

💡 Cuando vaya a ajustar la longitud de la etiqueta, mantenga oprimida la tecla **←** o **→** para cambiar el valor en incrementos de 10.

- 3** Oprima la tecla **↵** para aplicar la configuración.

💡 La configuración nueva NO se aplica si no se oprime la tecla **↵**.

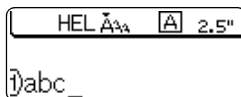

- 💡
- Oprima la tecla **Esc** para regresar al paso anterior.
 - Oprima la tecla **Space** para que el atributo seleccionado recupere su valor por defecto.
 - Consulte la tabla Opciones de configuración para obtener una lista con todos los valores disponibles.

● Opciones de configuración ●

| Atributo | Valor | Resultado |
|---------------|-------------------|-----------|
| Frame (Marco) | OFF (desactivado) | ABCabc |
| | 1 | |
| | 2 | |
| | 3 | |

1

2

3

4











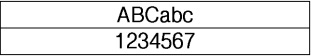
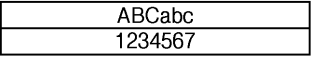

5

6

7

8

9

| Atributo | Valor | Resultado | |
|----------------------|--------------------------|--|---|
| Frame (Marco) | 4 |  | |
| | 5 |  | |
| | 6 |  | |
| | 7 |  | |
| | 8 |  | |
| | 9 |  | |
| | 10 |  | |
| | 11 |  | |
| | 12 |  | |
| | 13 |  | |
| | 14 |  | |
| | Align (Alinear) | L (Izquierda) |  |
| | | C (Centro) |  |
| | | R (Derecha) |  |
| Length (Longitud) | Auto (Automático) | La longitud de la etiqueta se ajusta automáticamente en función del texto introducido. | |
| | Fixed (Fija) | La longitud de la etiqueta se puede ajustar entre 1.6" (40 mm) y 11.8" (300 mm). | |





Creación de una etiqueta de código de barras

La función de código de barras le permite crear etiquetas con códigos de barras que se pueden utilizar en cajas registradoras, sistemas de control de existencias u otros sistemas de lectura de códigos de barra, o incluso, las etiquetas de control de activos utilizadas en los sistemas de gestión de activos.







- La P-touch no está diseñada exclusivamente para crear etiquetas de códigos de barras. Compruebe siempre que el lector de código de barras puede leer las etiquetas de códigos de barras.
- Para obtener mejores resultados, imprima las etiquetas de código de barras con tinta negra en cinta blanca. Es posible que algunos lectores de códigos de barras no puedan leer las etiquetas de código de barras si se han creado en una cinta de color o con tinta de color.
- Utilice el valor "Large" (grande) para "Width" (Ancho) siempre que sea posible. Es posible que algunos lectores de códigos de barras no puedan leer las etiquetas de código de barras si se han creado con el valor "Small" (pequeño).
- El cabeza de impresión se puede recalentar si se imprime continuamente un gran número de etiquetas con códigos de barras, lo cual podría afectar la calidad de impresión.

Configuración de los parámetros de códigos de barras

- 1** Oprima la tecla  para que aparezca el menú Tools (Herramientas), seleccione "Bar Code Setup" (Configuración de código de barras) con la tecla  o , a continuación, oprima la tecla . Aparece la pantalla de configuración del código de barras.

```
< Bar Code Setup >
↑ Protocol: ↔ CODE39
Width : Large
Under# : ON
```

- 2** Seleccione un atributo con la tecla  o , a continuación, establezca un valor para ese atributo con la tecla  o .

```
< Bar Code Setup >
↓ C. Digit ↔ OFF
```



El atributo "C-Digit" sólo está disponible para los protocolos CODE39, I-2/5 y CODABAR.



Es posible que los caracteres no aparezcan debajo del código de barras cuando se ha seleccionado la opción "ON" para "Under #", dependiendo del ancho de cinta que se esté utilizando, el número de líneas que se ha introducido o la configuración actual del estilo del carácter.

1

2

3

4

5

6

7

8

9



EDICIÓN DE ETIQUETAS

3 Oprima la tecla  para aplicar los valores seleccionados.



La configuración nueva NO se aplica si no se oprime la tecla .







- Oprima la tecla  para regresar al paso anterior.
- Oprima la tecla  para que el atributo seleccionado recupere su valor por defecto.
- Consulte la tabla Configuración de código de barras para obtener una lista con todos los valores disponibles.

● Configuración de código de barras ●

| Atributo | Valor |
|--|---|
| Protocol (Protocolo) | CODE39 , CODE128, EAN8, EAN13, EAN128, UPC-A, UPC-E, I-2/5 (ITF), CODABAR |
| Width (Ancho) | Large (grande) |
| | Small (pequeña) |
| Under# (caracteres impresos debajo del código de barra) | ON (activado) |
| | OFF (desactivado) |
| C.Digit (comprobar dígito) | OFF (desactivado) |
| | ON (activado) (sólo disponible para los protocolos CODE39, I-2/5 y CODABAR) |

Introducción de datos del código de barras

- 1** Oprima la tecla  para que aparezca el menú Tools (Herramientas), seleccione "Bar Code Input" (Introducción de código de barras) con la tecla  o  y, a continuación, oprima la tecla .
- Aparece la pantalla de introducción de código de barras.

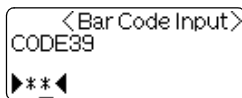



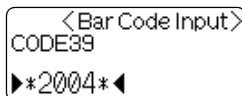

 Sólo se puede incluir un código de barras en cada etiqueta.

- 2** Escriba los datos del código de barras. Los caracteres especiales se pueden introducir en el código de barras cuando se utilizan los protocolos CODE39, CODABAR, CODE128 o EAN128. Si no va a utilizar ningún carácter especial, continúe en el paso 5.

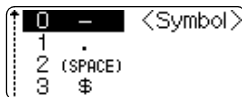

- 3** Oprima la tecla . Aparecerá una lista de los caracteres disponibles para el protocolo actual.





- 4** Seleccione un carácter con la tecla  o  y, a continuación, oprima la tecla  para insertar el carácter en los datos del código de barras.



- 5** Oprima la tecla  para insertar el código de barras en la etiqueta. Aparecerán dos marcas de código de barras en el texto.



-  • Oprima la tecla  para regresar al paso anterior.
 • Consulte la tabla Lista de caracteres especiales para obtener una lista con todos los valores disponibles.

1

2

3

4

5

6

7

8

9

● Lista de caracteres especiales ●

CODE39

| Código | Carácter especial |
|--------|-------------------|
| 0 | - |
| 1 | . |
| 2 | (SPACE) |
| 3 | \$ |
| 4 | / |
| 5 | + |
| 6 | % |

CODABAR

| Código | Carácter especial |
|--------|-------------------|
| 0 | - |
| 1 | \$ |
| 2 | : |
| 3 | / |
| 4 | . |
| 5 | + |

CODE128, EAN128

| Código | Carácter especial | Código | Carácter especial | Código | Carácter especial |
|--------|-------------------|--------|-------------------|--------|-------------------|
| 0 | (SPACE) | 24 | \ | 48 | DC3 |
| 1 | ! | 25 |] | 49 | DC4 |
| 2 | " | 26 | ^ | 50 | NAK |
| 3 | # | 27 | _ | 51 | SYN |
| 4 | \$ | 28 | NUL | 52 | ETB |
| 5 | % | 29 | . | 53 | CAN |
| 6 | & | 30 | SHO | 54 | EM |
| 7 | ' | 31 | STX | 55 | SUB |
| 8 | (| 32 | ETX | 56 | ESC |
| 9 |) | 33 | EOT | 57 | { |
| 10 | * | 34 | ENQ | 58 | FS |
| 11 | + | 35 | ACK | 59 | |
| 12 | , | 36 | BEL | 60 | GS |
| 13 | - | 37 | BS | 61 | } |
| 14 | . | 38 | HT | 62 | RS |
| 15 | / | 39 | LF | 63 | ~ |
| 16 | : | 40 | VT | 64 | US |
| 17 | ; | 41 | FF | 65 | DEL |
| 18 | < | 42 | CR | 66 | FNC3 |
| 19 | = | 43 | SO | 67 | FNC2 |
| 20 | > | 44 | SI | 68 | FNC4 |
| 21 | ? | 45 | DLE | 69 | FNC1 |
| 22 | @ | 46 | DC1 | | |
| 23 | [| 47 | DC2 | | |

Edición y eliminación de códigos de barras

- Para editar los datos del código de barras de un código ya colocado en una etiqueta, coloque el cursor debajo de cualquiera de las marcas de código de la pantalla de introducción de datos y, a continuación, abra la pantalla Bar Code Input (Introducción de código de barras). Consulte "Introducción de datos del código de barras" en la página 35.
- Para editar los valores "Width" (Ancho) y "Under#" (Debajo de) de un código de barras ya colocado en una etiqueta, coloque el cursor debajo de cualquiera de las marcas del código de barras de la pantalla de introducción de datos y, a continuación, abra la pantalla Bar Code Setup (Configuración de código de barras). Consulte "Configuración de los parámetros de códigos de barras" en la página 33.
- Para eliminar un código de barra de una etiqueta, coloque el cursor a la derecha de las marcas de código de barras de la pantalla de introducción de datos y oprima la tecla **BS**.

Utilización de diseños de formato automático

La función de formato automático le permite crear rápida y fácilmente etiquetas para diversos fines, por ejemplo, pestañas de ficheros, etiquetas de equipo, placas de identificación, etc. Sólo tiene que seleccionar un diseño entre las diez plantillas o entre los dieciséis diseños de bloque disponibles, introducir el texto y aplicar el formato deseado.



- También puede utilizar símbolos y caracteres acentuados en los diseños de formato automático.
- Los códigos de barra se pueden utilizar en las plantillas Asset Tag (Etiquetas de activos) y Bin Box (Caja de almacenamiento).

Utilización de plantillas; ejemplo de creación de una Etiqueta de activos

- 1 Oprima la tecla **AF** para que aparezca la pantalla Auto-Format (Formato automático) y, a continuación, seleccione "Templates" (Diseño de bloques) con la tecla **↑** o **↓**.

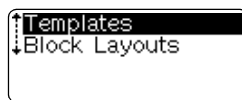

- 2 Oprima la tecla **←**. Aparecerá la última plantilla utilizada.



- 3 Seleccione una plantilla con la tecla **↑** o **↓**.



- 4 Oprima la tecla **←**. Aparece la pantalla de estilos.

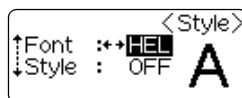

1

2

3

4

5

6

7

8

9

EDICIÓN DE ETIQUETAS

- 5** Seleccione un atributo con la tecla \uparrow o \downarrow y, a continuación, establezca un valor para ese atributo con la tecla \leftarrow o \rightarrow .



- 6** Oprima la tecla \leftarrow . Aparece la pantalla "Bar Code Setup" (configuración del código de barras).

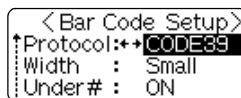

- 7** Seleccione un atributo con la tecla \uparrow o \downarrow y, a continuación, establezca un valor para ese atributo con la tecla \leftarrow o \rightarrow .

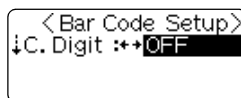

El atributo "C-Digit" sólo está disponible para los protocolos CODE39, I-2/5 y CODABAR.

- 8** Oprima la tecla \leftarrow . Aparece la pantalla de introducción de texto en la plantilla.

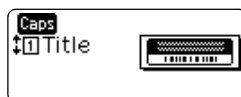

Puede utilizar el modo "Caps" (Bloqueo de mayúsculas) para introducir texto.

- 9** Introduzca el texto deseado y, a continuación, oprima la tecla \leftarrow . Repita este proceso para cada campo de texto. El menú imprimir aparece cuando se oprime la tecla \leftarrow después de haber introducido texto en todos los campos.

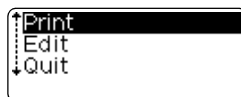

- 10** El menú "Print" (Imprimir) aparece cuando se oprime la tecla \uparrow o \downarrow y, a continuación, oprima la tecla \leftarrow para imprimir la etiqueta.



- Seleccione "Edit" (Editar) para cambiar los datos de texto o la configuración de estilo.
- Seleccione "Quit" (Salir) para salir de la función de formato automático.



- Oprima la tecla Esc para regresar al paso anterior.
- Oprima la tecla Space para que el atributo seleccionado recupere su valor por defecto en las pantallas Style (Estilo) y Bar Code Setup (Configuración de código de barras).
- Consulte la tabla Plantillas para obtener una lista con todos las plantillas disponibles.

- !
- Si la anchura del cartucho actual no coincide con la anchura establecida para el diseño seleccionado, aparecerá un mensaje de error cuando intente imprimir u obtener una vista previa de la etiqueta. Oprima la tecla **(Esc)**, o cualquier otra, para borrar el mensaje de error e introduzca un cartucho del ancho correcto.
 - Si el número de caracteres introducido supera el límite, aparecerá un mensaje de error cuando oprima la tecla **(←)**. Oprima la tecla **(Esc)**, o cualquier otra, para borrar el mensaje de error y editar el texto para que tenga menos caracteres.
 - Cuando se utiliza la función de formato automático, la etiqueta se corta con un margen en los extremos izquierdo y derecho, independientemente de la configuración de la opción de corte de la cinta (consulte la página 49).

■ Opciones de vista previa e impresión para las plantillas

- Cuando aparezca el menú de impresión, oprima la tecla **(C)** para obtener una vista previa del diseño de la etiqueta.
- Para imprimir la etiqueta directamente desde la pantalla "Preview" (Vista previa), oprima la tecla **(Print)**.
- Para imprimir varias copias, copias numeradas secuencialmente o una imagen espejo de la etiqueta, acceda al menú de impresión, mantenga oprimida la tecla **(Code)** y luego oprima la tecla **(C)** para que aparezca el menú "Print Options" (Opciones de impresión).

1

2

3

4

5







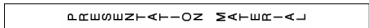

6

7

8

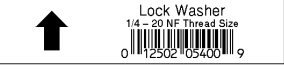
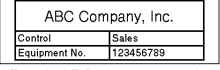
9

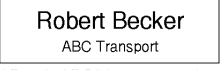
● Plantillas ●

| Atributo | Valor | Detalles | | | | | | |
|---|---|---|-------------------|--|---------|-------|---------------|-----------|
| Template Name (Nombre de la plantilla) | Binder Spine (Lomo de encuadernación) |  (0,70" x 10,0" [18 mm x 254 mm]) | | | | | | |
| | File Tab (Pestaña de fichero) |  (0,47" x 3,5" [12 mm x 89 mm]) | | | | | | |
| | Hanging Folder (Carpeta colgante) |  (0,47" x 1,7" [12 mm x 45 mm]) | | | | | | |
| | Asset Tag (Etiqueta de activos) |  (0,70" x 2,7" [18 mm x 70 mm]) | | | | | | |
| | Bin Box (Caja de almacenamiento) |  (0,70" x 3,0" [18 mm x 76 mm]) | | | | | | |
| | Equipment Label (Etiqueta de equipo) |  <table border="1" data-bbox="643 774 878 818"> <tr> <td colspan="2">ABC Company, Inc.</td> </tr> <tr> <td>Control</td> <td>Sales</td> </tr> <tr> <td>Equipment No.</td> <td>123456789</td> </tr> </table> (0,70" x 2,2" [18 mm x 58 mm]) | ABC Company, Inc. | | Control | Sales | Equipment No. | 123456789 |
| | ABC Company, Inc. | | | | | | | |
| | Control | Sales | | | | | | |
| | Equipment No. | 123456789 | | | | | | |
| Faceplate (VRT) |  (0,47" x 2,7" [12 mm x 70 mm]) | | | | | | | |
| Cable Wrap (Envoltura de cable) |  (0,70" x 1,5" [18 mm x 39 mm]) | | | | | | | |
| Name Badge 1 (Placa de identificación) |  (0,70" x 2,2" [18 mm x 58 mm]) | | | | | | | |
| Name Badge 2 (Placa de identificación) |  (0,47" x 2,7" [12 mm x 70 mm]) | | | | | | | |

Utilización de diseños de bloque

1 Oprima la tecla AF para que aparezca la pantalla Auto-Format (Formato automático) y, a continuación, seleccione "Block Layouts" (Diseños de bloques) con la tecla \uparrow o \downarrow .



2 Oprima la tecla \leftarrow para que aparezca la pantalla Tape Width y, a continuación, seleccione el ancho de cintas correspondiente con la tecla \uparrow o \downarrow .



3 Oprima la tecla \leftarrow . Si el ancho de cinta no se modifica, aparecerá el último diseño de bloque seleccionado. Si se modifica el ancho de cinta, aparecerá el diseño por defecto para el ancho de cinta nuevo.



4 Seleccione un diseño de bloque con la tecla \uparrow o \downarrow .

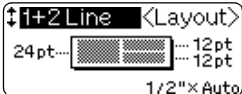

5 Oprima la tecla \leftarrow . Aparece la pantalla "Style" (estilos).

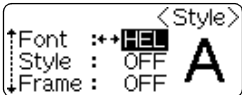



6 Seleccione un atributo con la tecla \uparrow o \downarrow y, a continuación, establezca un valor para ese atributo con la tecla \leftarrow o \rightarrow .

 Oprima la tecla Space para que el atributo seleccionado recupere su valor por defecto.



7 Oprima la tecla \leftarrow . Aparece la pantalla de introducción de texto para el diseño de bloque.

 Puede utilizar el modo "Caps" (Bloqueo de mayúsculas) para introducir texto.



1

2

3

4



5

6



7

8

9

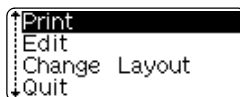
- 8** Introduzca el texto deseado y, a continuación, oprima la tecla . Repita este proceso para cada campo de texto. El menú "Print" (Imprimir) aparece cuando se oprime la tecla  después de haber introducido texto en todos los campos de texto.







- 9** Seleccione "Print" (Imprimir) con la tecla  o  y, a continuación, oprima la tecla  para imprimir la etiqueta.





- Seleccione "Edit" (Editar) para cambiar los datos de texto o la configuración de estilo.
- Seleccione "Change Layout" (Cambiar diseño) para utilizar un diseño distinto.
- Seleccione "Quit" (Salir) para salir de la función de formato automático.







- Oprima la tecla  para regresar al paso anterior.
- Consulte la tabla Diseños de bloques para obtener una lista con todos los diseños de bloques disponibles.
- Aparecerá el mensaje "Clear All Text?" (¿Desea borrar todo el texto?) cuando oprima la tecla  mientras introduce el texto. Oprima la tecla  para eliminar todo el texto o oprima la tecla  para no borrarlo.



- Si el ancho del cartucho actual no coincide con el ancho establecido para el diseño seleccionado, aparecerá un mensaje de error cuando intente imprimir u obtener una vista previa de la etiqueta. Oprima la tecla , o cualquier otra, para borrar el mensaje de error e introduzca el ancho correcto del cartucho.
- Si el número de caracteres introducido supera el límite, aparecerá un mensaje de error cuando oprima la tecla . Oprima la tecla , o cualquier otra, para borrar el mensaje de error y editar el texto para que tenga menos caracteres.

■ Opciones de vista previa y de impresión en los diseños de bloque

- Cuando aparezca el menú de impresión, oprima la tecla  para obtener una vista previa del diseño de la etiqueta.
- Para imprimir la etiqueta directamente desde la pantalla Preview (Vista previa), oprima la tecla .
- Para imprimir varias copias, copias numeradas secuencialmente o una imagen espejo de la etiqueta, acceda al menú de impresión, mantenga oprimida la tecla  y oprima la tecla  para que aparezca el menú "Print Options" (Opciones de impresión).

● Diseños de bloques ●

| Atributo | Valor | Detalles |
|--|--------------------------------|---|
| Block layout (Diseño de bloques) (cinta de 0,70" [18 mm]) | 2 Line A (2 Línea A) | 1st Line 2nd Line |
| | 2 Line B (2 Línea B) | 1st Line 2nd Line |
| | 3 Line (3 Línea) | 1st Line 2nd Line 3rd Line |
| | 1+2 Line A (1+2 Línea A) | Left Right 1st Right 2nd |
| | 1+2 Line B (1+2 Línea B) | Left Right 1st Right 2nd |
| | 1+3 Line (1+3 Línea) | Left Right 1st Right 2nd Right 3rd |
| | 1+4 Line (1+4 Línea) | Left Right 1st Right 2nd Right 3rd Right 5th |
| | 1+5 Line (1+5 Línea) | Left Right 1st Right 2nd Right 3rd Right 4th Right 5th |
| Block layout (Diseño de bloques) (cinta de 0,47" [12 mm]) | 2 Line A (2 Línea A) | 1st Line 2nd Line |
| | 2 Line B (2 Línea B) | 1st Line 2nd Line |
| | 3 Line (3 Línea) | 1st Line 2nd Line 3rd Line |
| | 1+2 Line (1+2 Línea) | Left Right 1st Right 2nd |

1

2

3

4

5

6

7

8

9

EDICIÓN DE ETIQUETAS

| Atributo | Valor | Detalles |
|---|---------------------------------------|---|
| Block layout (Diseño de bloques) (cinta de 0,35" [9 mm]) | 2 Line A (2 Línea A) | <div style="border: 1px solid black; padding: 2px; width: fit-content;"> 1st Line 2nd Line </div> |
| | 2 Line B (2 Línea B) | <div style="border: 1px solid black; padding: 2px; width: fit-content;"> 1st Line 2nd Line </div> |
| | 1+2 Line (1+2 Línea) | <div style="border: 1px solid black; padding: 2px; width: fit-content;"> Left Right 1st Right 2nd </div> |
| Block layout (Diseño de bloques) (cinta de 0,23" [6 mm]) | 1+2 Line (1+2 Línea) | <div style="border: 1px solid black; padding: 2px; width: fit-content;"> Left Right 1st Right 2nd </div> |



IMPRESIÓN DE ETIQUETAS

Vista previa de la etiqueta

Con la función de vista previa, puede comprobar el diseño de la etiqueta antes de imprimirla.







1] Oprima la tecla .

Aparece en la pantalla una imagen de la etiqueta. La longitud de la etiqueta se muestra en la esquina inferior derecha de la pantalla.

Oprima la tecla  o  para desplazar la vista previa hacia la izquierda o la derecha.



Oprima la tecla  o  para cambiar el tamaño de la vista previa.



-  • Oprima la tecla  para regresar a la pantalla de introducción de texto.
- Para desplazar la vista previa hacia la izquierda o hacia la derecha, mantenga oprimida la tecla  y oprima la tecla  o .
- Para imprimir la etiqueta directamente desde la pantalla de vista previa, oprima la tecla  o abra el menú "Print" (Imprimir) y seleccione la opción de impresión. Consulte el apartado "Impresión de etiquetas" siguiente para obtener información más detallada.
- La vista previa de impresión es una imagen generada de la etiqueta y puede diferir de la etiqueta actual cuando se imprime.

Impresión de etiquetas

Después de introducir el texto y el formato de la etiqueta, ya está listo para imprimir la etiqueta. Además de imprimir una sola copia de una etiqueta, su P-touch tiene varias funciones de impresión que le permiten imprimir varias copias de una etiqueta, etiquetas numeradas secuencialmente y etiquetas impresas en imagen espejo.

-  • **No tire de la etiqueta que sale por la ranura de salida de la cinta. Si lo hace, la cinta de tinta será exprimida junto con la propia cinta.**
- No bloquee la ranura de salida de la cinta durante el proceso de impresión ni cuando la cinta está avanzando. Si lo hace, la cinta se atascará.
- Asegúrese de comprobar que queda suficiente cinta cuando vaya a imprimir varias etiquetas de forma continuada. Si queda poca cinta, indique un número menor de copias o imprima las etiquetas de una en una.
- Si la cinta presenta franjas, esto indica el final del cartucho. Si aparece durante la impresión, oprima la tecla  para apagar la P-touch. Si continúa imprimiendo se podría producir algún daño.

1

2

3

4

5

6

7

8

9

IMPRESIÓN DE ETIQUETAS

Impresión de una sola copia

1 Asegúrese de que se ha introducido el cartucho correcta y de que está lista para imprimir.

2 Oprima la tecla .
El mensaje que se muestra a la derecha aparece mientras la etiqueta se está imprimiendo.



Para detener la impresión, oprima la tecla  y apague la P-touch.







- Cuando la batería está casi descargada, al concluir la impresión aparece el mensaje “Recharge Battery!” (Recargue la batería). Recargue la batería antes de seguir imprimiendo, o conecte el adaptador de CA (ca) directamente a la P-touch para continuar con la impresión.
- Hay otra serie de mensajes que pueden aparecer cuando se oprime la tecla . Consulte “Mensajes de error” en la página 61 y compruebe el significado de cualquier mensaje que aparezca.



Impresión de varias copias

Esta función le permite imprimir hasta 99 copias de la misma etiqueta.

1 Asegúrese de que se ha introducido el cartucho correcta y de que está lista para imprimir.

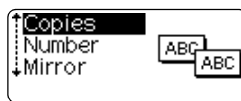
2 Mantenga oprimida la tecla  y oprima la tecla  para que aparezca la pantalla de opciones de impresión y, a continuación, seleccione “Copies” (Copias) con la tecla  o .



3 Oprima la tecla  para que aparezca la pantalla de copias y, a continuación, indique el número de copias que desea imprimir con la tecla  o , o introduzca el número con las teclas numéricas.

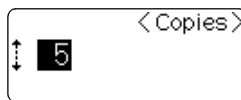

Mantenga oprimida la tecla  o  para cambiar el número de copias en incrementos de 5.

4 Oprima la tecla .
El mensaje que se muestra a la derecha aparece mientras se imprimen las etiquetas.

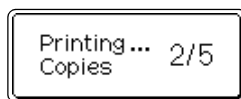

- Oprima la tecla **Esc** para regresar al paso anterior.
- A menos que se indique lo contrario, la cinta se corta automáticamente después de cada copia impresa. Consulte “Opciones de corte de cinta” en la página 49 para cambiar este ajuste.
- Las cifras que se muestran en la pantalla durante la impresión indican el recuento o número de copias definidos.
- Si oprime la tecla **Space** cuando está definiendo el número de copias, se restablece el valor a 1, es decir, el valor por defecto.

Numeración automática de etiquetas

La función de numeración le permite crear un conjunto de etiquetas numeradas secuencialmente desde un solo formato de etiqueta.

1 Asegúrese de que se ha introducido el cartucho correcta y de que está lista para imprimir.

2 Mantenga oprimida la tecla **Code** y oprima la tecla **Print** para que aparezca la pantalla de opciones de impresión y, a continuación, seleccione “Number” (Número) con la tecla **↑** o **↓**.

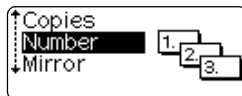

3 Oprima la tecla **←**. Aparece la pantalla de punto de inicio de numeración.



Para aplicar la numeración automática a un código de barras, seleccione el código de barras aquí. Cuando lo haya seleccionado, se le pedirá que introduzca el número de etiquetas que desea imprimir (paso 6).

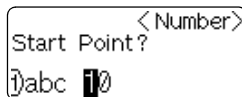

4 Coloque el cursor en el primer carácter de la secuencia de numeración que se va a aumentar y oprima la tecla **←**. Aparece la pantalla de punto final de numeración.

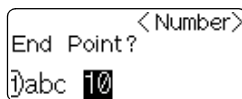

5 Coloque el cursor en el último carácter de la secuencia de numeración que se va a aumentar y oprima la tecla **←**. Aparece el número de etiquetas que se va a imprimir.

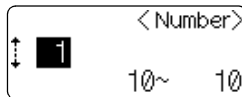

6 Seleccione el número de etiquetas que se van a imprimir con la tecla **↑** o **↓**, o escriba el número con las teclas numéricas.



Mantenga oprimida la tecla **↑** o **↓** para cambiar el número de etiquetas en incrementos de 5.

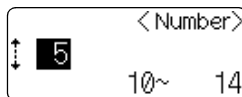

1

2

3

4

5

6

7



8

9

IMPRESIÓN DE ETIQUETAS

- 7** | Oprima la tecla .
El mensaje que se muestra a la derecha aparece mientras se imprimen las etiquetas.

Printing... 2/5
Copies

- Oprima la tecla  para regresar al paso anterior.
- A menos que se indique lo contrario, la cinta se corta automáticamente después de cada copia impresa. Consulte "Opciones de corte de cinta" en la página 49 para cambiar este ajuste.
- Las cifras que se muestran en la pantalla durante la impresión indican el "recuento/número de copias".
- Si oprime la tecla  cuando está seleccionando el número de copias, se restablece el valor a 1, es decir, el valor por defecto.
- La numeración automática también se puede aplicar a los códigos de barras. Cuando un código de barras contiene una secuencia de numeración automática, ningún otro campo de la etiqueta puede contener una secuencia de numeración automática.
- La parte de numeración automática de la etiqueta se incrementa después de la impresión de cada etiqueta.
- En una etiqueta sólo se puede utilizar una secuencia de numeración automática.
- Cualquier símbolo u otro carácter no alfanumérico de la secuencia de numeración automática será ignorado.
- Las secuencias de numeración automática sólo pueden contener un máximo de cinco caracteres.

- Las letras y los números aumentarán como se muestra a continuación:
0 → 1 ...9 → 0 → ...
A → B ...Z → A → ...
a → b ...z → a → ...
A0 → A1 ...A9 → B0 → ...
Los espacios (mostrados como subrayados " _ " en el ejemplo siguiente) podrán utilizarse para ajustar el espacio entre caracteres o para controlar el número de dígitos que se van a imprimir.
_9 → 10 ...99 → 00 → ...
_Z → AA ...ZZ → AA → ...
1_9 → 2_0 ...9_9 → 0_0 → ...

Impresión en modo espejo

La función de impresión en modo espejo le permite crear etiquetas con el texto impreso al revés de forma que se pueda leer correctamente cuando se pega en un cristal o algún otro tipo de material transparente.

- 1** | Asegúrese de que se ha introducido el cartucho correcta y de que está lista para imprimir.

- 2** Mantenga oprimida la tecla **Cop** y oprima la tecla **Print** para que aparezca la pantalla de opciones de impresión y, a continuación, seleccione "Mirror" (Espejo) con la tecla **↑** o **↓**.

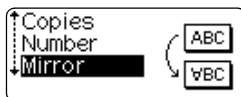

- 3** Oprima la tecla **←**. Aparecerá el mensaje "Mirror Print?" (¿Desea imprimir en modo espejo?).



- 4** Oprima la tecla **←**. El mensaje que se muestra a la derecha aparece mientras la etiqueta se está imprimiendo.



- Oprima la tecla **Esc** para regresar al paso anterior.
- El texto debe imprimirse en cinta transparente cuando se utiliza la función de impresión en modo espejo.
- Las funciones de copia y de numeración automática no se pueden utilizar conjuntamente con la función de impresión en modo espejo

Opciones de corte de cinta

Las opciones de corte de cinta le permiten especificar cómo avanza y se corta la cinta cuando se imprimen las etiquetas. En particular, las opciones "Chain" (En cadena) y "No Cut" (Sin cortar) reducen en gran medida la cantidad de cinta desperdiciada al utilizar unos márgenes más pequeños y al eliminar el corte de las secciones blancas entre las etiquetas.

- 1** Oprima la tecla **Tool** para que aparezca el menú "Tools" (Herramientas) y seleccione "Cut Option" (Opción de corte) con la tecla **↑** o **↓**.

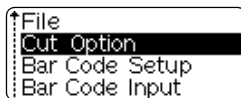

- 2** Oprima la tecla **←** para que aparezca el menú "Cut Option" (Opción de corte) y seleccione una opción con la tecla **↑** o **↓**.

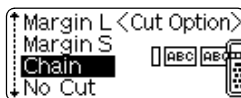

- 3** Oprima la tecla **←** para aplicar los valores seleccionados.

- La configuración nueva NO se aplica si no se oprime la tecla **←**.

- Oprima la tecla **Esc** para regresar al paso anterior.
- Consulte la tabla Corte de cinta para obtener una lista con todos los valores disponibles.

1

2

3

4

5







6

7

8

9

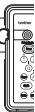
● Corte de cinta ●

| Configuración | Descripción | Ejemplo |
|------------------------------|--|--|
| Margin L (Margen grande) | Corta automáticamente la cinta después de imprimir cada etiqueta. Las etiquetas tienen un margen de 0.94" (24 mm) en los lados izquierdo y derecho. |  0.94" 0.94" (24 mm) (24 mm)  |
| Margin S (Margen pequeño) | <ul style="list-style-type: none"> Para imprimir etiquetas de una en una: Automáticamente se corta un trozo de cinta en blanco antes de imprimir la etiqueta y, a continuación, se corta la cinta después de imprimir la etiqueta. Cuando se imprimen varias etiquetas de forma continua: Automáticamente se corta un trozo de cinta en blanco antes de imprimir la primera etiqueta y, a continuación, se corta la cinta después de cada etiqueta que se imprime. Las etiquetas tienen un margen de 0.16" (4 mm) en los lados izquierdo y derecho. | 0.89" (22.5 mm)  0.16" 0.16" (4 mm) (4 mm)  |
| Chain (En cadena) | <ul style="list-style-type: none"> Para imprimir etiquetas de una en una: Automáticamente se corta un trozo de cinta en blanco antes de imprimir la etiqueta y, a continuación, no se corta la cinta después de imprimir la etiqueta. Cuando se imprimen varias etiquetas de forma continua: Automáticamente se corta un trozo de cinta en blanco antes de imprimir la primera etiqueta y, a continuación, se corta la cinta después de cada etiqueta que se imprime. Las etiquetas tienen un margen de 0.16" (4 mm) en los lados izquierdo y derecho. La cinta no avanza ni se corta después de la última etiqueta impresa. La cinta no avanza ni se corta después de la última etiqueta impresa. | 0.89" (22.5 mm)  0.16" 0.16" (4 mm) (4 mm)  |
| No Cut (Sin cortar) | <ul style="list-style-type: none"> Utilice esta opción para imprimir una serie de etiquetas sin cortarlas entre sí. Si se utiliza la tecla de corte "Cut" se avanzará y se cortará la última etiqueta impresa. |  1.04" 0.31" (26.5 mm) (8 mm)  |

- Cuando se utiliza cintas de tela para transferencias, cintas adhesivas extra fuertes o cualquier otra cinta especial, defina la opción “No Cut” (Sin cortar) para impedir que el cortador corte la cinta. Deje el espacio adecuado entre las etiquetas cuando las cree y las imprima, y utilice unas tijeras para cortar la cinta por el espacio que se ha dejado entre las etiquetas.
- La cinta no se corta después de imprimir la etiqueta cuando se selecciona la opción “Chain” (En cadena) o “No Cut” (Sin cortar). Oprima la tecla (⊗) para que la cinta avance y se corte automáticamente, o corte la cinta manualmente si está usando un tipo de cinta que no se puede cortar con el cortador.

Colocación de etiquetas

- 1** Si es necesario, recorte la etiqueta impresa para obtener la forma y longitud deseadas con unas tijeras, etc.
- 2** Quite la lámina protectora que cubre la parte trasera de la etiqueta.
- 3** Coloque la etiqueta y, a continuación, presione con firmeza desde la parte superior a la inferior con el dedo para pegar la etiqueta.

- La lámina protectora posterior de algunas cintas puede presentar un corte para que se pueda quitar con facilidad.
- Puede resultar difícil pegar las etiquetas en superficies húmedas, sucias o irregulares, e igualmente se pueden despegar fácilmente de este tipo de superficie.
- Asegúrese de leer las instrucciones proporcionadas con las cintas de tela para transferencias, cintas adhesivas extra fuertes o de otro material especial, y respete todas las notas de precaución indicadas en las instrucciones.

1

2

3

4

5

6

7

8

9



UTILIZACIÓN DE LA MEMORIA DE FICHEROS

La memoria le permite almacenar hasta diez de las etiquetas que utiliza con más frecuencia en la memoria de ficheros. Cada etiqueta se almacena como un fichero, para poder recuperar la etiqueta posteriormente rápida y fácilmente cuando se necesiten.





- Cuando la memoria ya está llena, cada vez que se guarda un fichero, se sobrescribirá uno de los ficheros almacenados.
- Las etiquetas que se han creado con la función de formato automático no se pueden guardar en la memoria
- Si la batería se descarga y el adaptador de CA (ca) no está conectado, se borrarán todos los ficheros de la memoria.

Almacenamiento de etiquetas

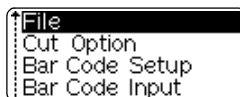
- 1** Después de introducir el texto y formatear la etiqueta, oprima la tecla  para que aparezca el menú "Tools" (Herramientas) y, a continuación, seleccione "File" (Fichero) con la tecla  o .



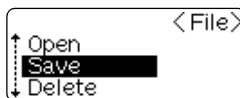

- 2** Oprima la tecla  para que aparezca la pantalla "File" (Fichero) y, a continuación, seleccione "Save" (Guardar) con la tecla  o .

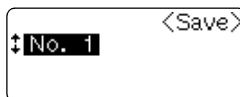

- 3** Oprima la tecla . Aparece un número de fichero.



- 4** Seleccione un número de fichero con la tecla  o  y, a continuación, oprima la tecla  para guardar la etiqueta bajo el número de fichero seleccionado. El fichero se guarda y vuelve a aparecer la pantalla de introducción de texto.

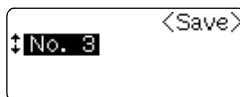

- Oprima la tecla  para regresar al paso anterior.
- En un archivo se pueden guardar hasta 153 caracteres, dependiendo del número de líneas. No obstante, sólo se puede guardar un máximo de 459 caracteres entre los 10 ficheros. Los datos de texto y de formato de diseño también se guardan en el fichero.

Apertura de un fichero de etiqueta almacenado

- 1** Oprima la tecla Tool^* para que aparezca el menú "Tools" (Herramientas) y seleccione "File" (Fichero) con la tecla \uparrow o \downarrow .

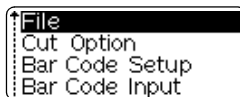

- 2** Oprima la tecla \leftarrow para que aparezca la pantalla "File" (Fichero) y, a continuación, seleccione "Open" (Abrir) con la tecla \uparrow o \downarrow .

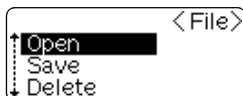

- 3** Oprima la tecla \leftarrow . Aparece el número de fichero de una etiqueta almacenada. El texto de etiqueta también aparece para identificar la etiqueta.



Sólo aparecen los números de fichero de los ficheros con datos de etiqueta.

- 4** Seleccione un número de fichero con la tecla \uparrow o \downarrow y, a continuación, oprima la tecla \leftarrow para abrir el archivo seleccionado. El fichero se abre y aparece en la pantalla de introducción de texto.

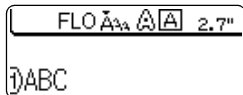

- Lightbulb icon:**
- Oprima la tecla Esc para regresar al paso anterior.
 - Cuando no hay ningún fichero almacenado en la memoria, aparece el mensaje "No Files!" (No hay ficheros).

1

2

3

4

5

6

7

8

9

Eliminación de un fichero de etiqueta almacenado

- 1** Oprima la tecla **Tools** para que aparezca el menú "Tools" (Herramientas) y seleccione "File" (Fichero) con las teclas **↑** o **↓**.

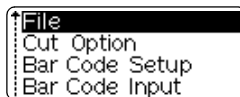

- 2** Oprima la tecla **←** para que aparezca la pantalla "File" (Fichero) y, a continuación, seleccione "Delete" (Eliminar) con las teclas **↑** o **↓**.

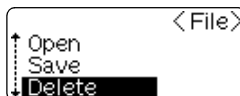

- 3** Oprima la tecla **←**. Aparece el número de fichero de una etiqueta almacenada. El texto de etiqueta también aparece para identificar la etiqueta.



 Sólo aparecen los números de fichero de los ficheros con datos de etiqueta.

- 4** Seleccione un número de fichero con las teclas **↑** o **↓** y, a continuación, oprima la tecla **←**. Aparece el mensaje "Delete?" (¿Desea eliminar el fichero?).





- 5** Oprima la tecla **←** para eliminar el fichero. El archivo se elimina y vuelve a aparecer la pantalla de introducción de texto.



-  • Oprima la tecla **Esc** para cancelar la eliminación del fichero y regrese a la pantalla anterior.
• Cuando no hay ningún fichero almacenado en la memoria, aparece el mensaje "No Files!" (No hay ficheros).

MANTENIMIENTO DE P-touch

Restablecimiento de la P-touch

Es posible restablecer la memoria interna de la P-touch cuando se desee borrar todos los ficheros de etiqueta guardados o en el caso de que la P-touch no se comporta con normalidad.

- 1 Con el equipo apagado, mantenga oprimidas las teclas  y , y oprima la tecla . La P-touch se enciende con la memoria interna ya restablecida.

 Suelte la tecla  antes de soltar las otras teclas.

 Cuando se restablece la P-touch se borra todo el texto, la configuración de formato, la configuración de las opciones y los ficheros de etiquetas almacenados.

Mantenimiento

La P-touch se debe limpiar con regularidad para conservar su rendimiento y duración. Le recomendamos que la limpie al menos una vez al mes.

 Antes de limpiarla, apague siempre la P-touch.

Limpeza de la unidad principal

Utilice un paño seco y suave para limpiar el polvo y cualquier marca que haya en la unidad principal.

Utilice un paño humedecido ligeramente en las marcas difíciles de limpiar.

 No utilice diluyente de pintura, gasolina, alcohol ni otros disolventes orgánicos. Dichos productos podrían deformar la cubierta o dañar el acabado de la P-touch.

1

2

3

4

5

6

7

8

9

Limpieza del cabeza de impresión

Si los caracteres de la etiqueta se imprimen con franjas o con calidad deficiente, esto indica normalmente que el cabeza de impresión está sucio. Limpie el cabeza de impresión con un bastoncillo de algodón o con una cinta para limpiar cabezas de impresión (TZ-CL4).



- No toque el cabeza de impresión directamente con las manos.
- Consulte las instrucciones suministradas con la cinta de limpieza para cabezas de impresión para saber cómo debe utilizarla.

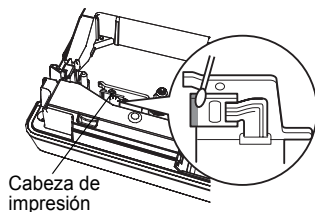

Limpieza del cortador de cinta

El uso continuado del cortador puede hacer que el adhesivo de la cinta se acumule en su cuchilla, lo cual puede desafilarse y provocar que la cinta se atasque en el cortador.



- Una vez al año, limpie la cuchilla del cortador con un bastoncillo de algodón humedecido en alcohol.
- No toque la cuchilla del cortador directamente con las manos.

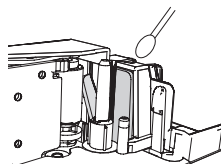

Limpieza de los terminales de carga

Limpiar los terminales de carga con un paño suave y seco, o con un bastoncillo de algodón.

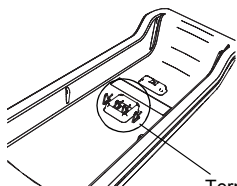

Terminales de carga



- **Limpiar los terminales una vez al mes por lo menos.**
- Desenchufe siempre el adaptador de CA (ca) de la toma eléctrica antes de limpiar los terminales.

SOLUCIÓN DE PROBLEMAS

Qué hay que hacer cuando...

| Problema | Causa | Solución |
|--|---|---|
| La pantalla se "bloquea", o la P-touch no responde con normalidad. | Consulte "Restablecimiento de la P-touch" en la página 55 y restablezca la configuración inicial de la memoria interna. Si el problema no se soluciona tras restablecer la P-touch, desconecte el adaptador de CA (ca) y extraiga la batería recargable durante más de 5 minutos. | |
| La pantalla permanece apagada tras encender el equipo. | ¿Está el adaptador de CA (ca) bien conectado? | <i>Compruebe que el adaptador de CA (ca) diseñado exclusivamente para la P-touch está correctamente conectado.</i> |
| | ¿Está utilizando el adaptador de CA (ca) adecuado? | <i>Asegúrese de que está usando el adaptador de CA (ca) diseñado exclusivamente para la P-touch (incluido en la entrega).</i> |
| | ¿Está bien colocada la batería recargable? | <i>Retire y vuelva a colocar que la batería recargable.</i> |
| | ¿Está lo suficientemente cargada la batería recargable? | <i>Es posible que la carga de la batería esté baja. Cargue la batería. (La batería se puede descargar incluso si no se utiliza la P-touch.)</i> |
| La batería no se puede cargar. | ¿Está el adaptador de CA (ca) correctamente conectado al cargador de la batería? | <i>Compruebe que el adaptador de CA (ca) está correctamente conectado al cargador de la batería.</i> |
| | ¿Están limpios los terminales de carga? | <i>Si no están limpios, apague la P-touch y limpie los terminales de carga con un paño seco o con un bastoncillo de algodón.</i> |

1

2

3

4

5



6



7

8

9

SOLUCIÓN DE PROBLEMAS

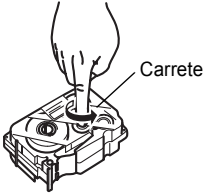
| Problema | Causa | Solución |
|--|--|--|
| La etiqueta no se imprime cuando se oprime la tecla  . | ¿Ha introducido texto? | <i>Si no se ha introducido ningún texto, no se imprimirá ninguna etiqueta.</i> |
| | ¿Se ha colocado la cinta correctamente y queda cinta suficiente? | <i>Compruebe que la cinta se ha colocado correctamente y que queda suficiente cinta.</i> |
| | ¿Está torcido el extremo de la cinta? | <i>Si lo está, corte la sección torcida con unas tijeras y pase cinta por la ranura de salida de la cinta correctamente.</i> |
| | ¿Se ha atascado la cinta? | <i>Si está atascada, quite la cinta, tire del atasco y corte la cinta con unas tijeras. Compruebe que el extremo de la cinta pasa por la guía de la cinta y vuelva a colocar la cinta.</i> |
| La etiqueta no se imprime correctamente. | ¿Está la cinta colocada correctamente? | <i>Cuando coloque una cinta, presione con firmeza hasta que oiga el chasquido que le indica que está en su sitio.</i> |
| | ¿Está limpio el cabeza de impresión? | <i>Si no lo está, limpie el cabeza de impresión con un bastoncillo de algodón o con una cinta para limpiar cabezas de impresión (TZ-CL4).</i> |
| | ¿Qué opción se ha seleccionado en el menú "Cut Option" (Opción de corte), "Chain" (En cadena) o "No Cut" (Sin cortar)? | <i>Cuando se selecciona alguna de estas opciones, la cinta no avanza tras imprimir la etiqueta. Compruebe qué opción se ha seleccionado en el menú "Cut Option" (Opción de corte) o oprima la tecla  para que la cinta avance y se corte.</i> |
| | ¿Está lo suficientemente cargada la batería recargable? | <i>Si aparece el mensaje "Recharge Battery!" (Recargue la batería), cargue la batería.</i> |

| Problema | Causa | Solución |
|---|---|---|
| <p>La cinta de tinta está separada del rodillo de tinta.</p> | <p>¿Está la cinta de tinta suelta o ha tirado de una etiqueta que estaba saliendo por la ranura de salida de la cinta?</p> | <p><i>Si la cinta de tinta está rota, sustituya la cinta completa. Si no, deje la cinta sin cortar y extraiga la cinta; a continuación, enrolle la cinta de tinta suelta en el carrete como se muestra en la figura.</i></p>  |
| <p>La P-touch se detiene durante la impresión de una etiqueta.</p> | <p>¿Queda suficiente cinta en la cinta?</p> | <p><i>Cuando la cinta muestra franjas, esto indica que se ha llegado al final de la misma. Sustituya la cinta cuando aparecen estas franjas.</i></p> |
| <p>La etiqueta no se corta automáticamente.</p> | <p>¿Le queda poca carga a la batería y el adaptador de CA (ca) no está conectado?</p> | <p><i>Cargue la batería o conecte directamente el adaptador de CA (ca) a la P-touch</i></p> |
| <p>La etiqueta no se corta automáticamente.</p> | <p>¿Qué opción se ha seleccionado en el menú "Cut Option" (Opción de corte), "Chain" (En cadena) o "No Cut" (Sin cortar)?</p> | <p><i>Cuando se selecciona alguna de estas opciones, la cinta no avanza tras imprimir la etiqueta. Compruebe qué opción se ha seleccionado en el menú "Cut Option" (Opción de corte) o oprima la tecla  para que la cinta avance y se corte.</i></p> |

1

2

3

4

5

6

7

8

9















SOLUCIÓN DE PROBLEMAS

| Problema | Causa | Solución |
|--|--|--|
| Los ficheros de etiquetas guardados anteriormente están vacíos ahora. | ¿Se han desconectado la batería y el adaptador de CA (ca)? | <i>Todos los datos almacenados en la memoria interna se pierden si la batería y el adaptador de CA (ca) se desconectan durante más de cinco minutos.</i> |
| | ¿Está cargada la batería? | <i>Todos los datos almacenados en la memoria interna se pierden si la batería está descargada.</i> |
| | ¿Ha utilizado la función de restablecimiento? | <i>La función de restablecimiento borra todos los datos almacenados en la memoria interna, incluidos los ficheros de etiquetas.</i> |

Mensajes de error

Cuando aparece un mensaje de error en pantalla, siga las instrucciones que se indican a continuación.

 Oprima cualquier tecla para que desaparezca el mensaje de error.

| Mensaje | Causa/Solución |
|---|--|
|  Recharge Battery! | La batería recargable está casi descargada. Cargue la batería o conecte el adaptador de CA (ca) antes de proseguir. |
|  Wrong Type Of Adapter Connected! | Se ha conectado un adaptador de CA (ca) no compatible. Utilice sólo el adaptador de CA (ca) diseñado exclusivamente para la batería recargable suministrada con la P-touch. |
|  Cutter Error! | El cortador de cinta se cierra si se intenta imprimir o hacer avanzar la cinta. Apague y vuelva a encender la P-touch antes de proseguir. Si la cinta queda atrapada en el cortador, quite la cinta. |
|  No Text! | No hay texto, símbolos ni datos de códigos de barras introducidos cuando se intenta imprimir u obtener una vista previa de una etiqueta. Introduzca los datos antes de proseguir. |
|  Insert Tape Cassette! | No hay ninguna cinta instalada cuando se intenta imprimir u obtener una vista previa de una etiqueta, o se intenta hacer avanzar la cinta. Coloque una cinta antes de proseguir. |
|  Tape Cassette Changed! | El cartucho se cambia durante la impresión, etc. Asegúrese de introducir el cartucho correcta antes de iniciar la impresión. |
|  Line Limit! Max 5 Lines | Ya hay cinco líneas de texto cuando se oprime la tecla  . Limite el número de líneas a cinco. |
|  Tape Width Limit! Max 3 Lines | Ya hay tres líneas de texto cuando oprime la tecla  o  cuando se usa una cinta de 0,47" (12 mm). Limite el número de líneas a tres. |
|  Tape Width Limit! Max 2 Lines | Ya hay dos líneas de texto cuando oprime la tecla  o  cuando se usa una cinta de 0,35" o 0,23" (9 mm or 6 mm). Limite el número de líneas a dos. |

1

2

3

4

5













6











7

8

9

SOLUCIÓN DE PROBLEMAS

| Mensaje | Causa/Solución |
|---|---|
|  Text Full! | El número máximo de caracteres ya se ha introducido. Edite el texto para utilizar menos caracteres. |
|  Length Limit! | La longitud de la etiqueta que se va a imprimir basada en el texto introducido es superior a 39,37" (1 m). Edite el texto para que la longitud de la etiqueta sea menor a 39,37" (1 m). |
|  Insert 3/4" Tape Cassette! | La cinta instalada no es de 0,70" (18 mm) cuando está seleccionada la opción de cinta de 0,70" (18 mm) en la función de formato automático. Coloque una cinta de 0,70" (18 mm). |
|  Insert 18mm Tape Cassette! | |
|  Insert 1/2" Tape Cassette! | La cinta instalada no es de 0,47" (12 mm) cuando está seleccionada la opción de cinta de 0,47" (12 mm) en la función de formato automático. Coloque una cinta de 0,47" (12 mm). |
|  Insert 12mm Tape Cassette! | |
|  Insert 3/8" Tape Cassette! | La cinta instalada no es de 0,35" (9 mm) cuando está seleccionada la opción de cinta de 0,35" (9 mm) en la función de formato automático. Coloque una cinta de 0,35" (9 mm). |
|  Insert 9mm Tape Cassette! | |
|  Insert 1/4" Tape Cassette! | La cinta instalada no es de 0,23" (6 mm) cuando está seleccionada la opción de cinta de 0,23" (6 mm) en la función de formato automático. Coloque una cinta de 0,23" (6 mm). |
|  Insert 6mm Tape Cassette! | |
|  Text Full For This Layout! | El número máximo de caracteres para el diseño seleccionado ya se ha introducido. Edite el texto para utilizar menos caracteres o utilice un diseño diferente. |
|  Incorrect Value! | El valor introducido para la longitud de la cinta no es válido. Introduzca un valor válido para la longitud de la cinta. |

| Mensaje | Causa/Solución |
|---|--|
|  Select Other Cut Option! | La longitud de la cinta establecida en el ajuste "Fixed" (Fija) para la longitud de la cinta es más corta que la longitud total de los márgenes izquierdo y derecho aplicados a la opción de corte "Margin L" (Margen grande). |
|  Text Too Long! | La longitud de la etiqueta que se va a imprimir basada en el texto introducido es superior a la longitud establecida. Edite el texto para que se ajuste al valor de longitud establecido o cambie dicho valor establecido. |
|  No Files! | No hay ficheros almacenados en la memoria interna cuando se intenta abrir o eliminar un fichero. Guarde un fichero de etiqueta primero. |
|  Memory Full! | No hay suficiente memoria interna disponible cuando se intenta guardar un fichero de etiqueta. Elimine cualquier fichero que ya no necesite para liberar memoria y que quede disponible para el fichero de etiqueta nuevo. |
|  Over 10 Digits! | El resultado de la conversión de moneda supera los 10 dígitos. Introduzca un valor más pequeño para la conversión. |
|  Input Rate! | No se ha introducido el tipo de cambio para la conversión de moneda. Introduzca un tipo de cambio. |
|  4 Digits Minimum! | Los datos de códigos de barras introducidos son menos de los cuatro dígitos mínimos. Introduzca un mínimo de cuatro dígitos para los datos del código de barras. |
|  Check # Of Digits Entered! | El número de dígitos introducido en los datos del código de barra no coincide con el número de dígitos establecido en los parámetros del código de barras. Introduzca el número de dígitos correcto. |
|  Input A,B,C, or D At Begin&End! | Los datos de código de barra introducidos no tiene los códigos de inicio y fin necesarios (A, B, C o D requeridos al principio y al final de los datos de código de barra para el protocolo CODABAR). Introduzca correctamente los datos de código de barra. |
|  Maximum Of 1 Bar Code Per Label! | Ya hay un código de barras en los datos de texto cuando se intenta introducir un código de barra nuevo. En cada etiqueta sólo puede haber un único código de barras. |

1

2

3

4

5

6

7

8

9

Especificaciones

Unidad principal

| Elemento | Especificación |
|----------------------------------|---|
| Dispositivo de entrada (teclado) | 58 teclas, teclado con disposición QWERTY de las teclas |
| Pantalla | |
| Dispositivo de visualización | LCD matricial de puntos |
| Visualización de caracteres | 15 caracteres x 2 líneas (48 puntos x 128 puntos) |
| Impresión | |
| Método de impresión | Impresora térmica |
| Cabeza de impresión | 128 puntos / 180 ppp (112 puntos utilizados) |
| Alto de impresión | 0,62" (15.8 mm) (cuando se utilizan cintas de 0,70" (18 mm)) |
| Velocidad de impresión | 0,39" (10 mm)/s aprox. |
| cartucho | Cartucho TZ estándar (anchos de 0,23", 0,35", 0,47", 0,70" [6mm, 9mm, 12mm, 18 mm]) Cartucho HG (anchos de 0,35", 0,47", 0,70" [9mm, 12mm, 18mm]) |
| Cortador de cinta | Cortador automático integrado |
| Nº de líneas | Cinta de 0,70" (18 mm): 1 ~ 5 líneas Cinta de 0,47" (12 mm): 1 ~ 3 líneas Cinta de 0,35" (9 mm): 1 ~ 2 líneas Cinta de 0,23" (6 mm): 1 ~ 2 líneas |
| Dirección de impresión | Horizontal, Vertical |
| Impresión continua | 1 ~ 99 etiquetas |
| Vista previa de la impresión | Sí |
| Avance y corte | Margin L (Margen grande), Margin S (Margen pequeño), Chain (En cadena), No Cut (Sin cortar) |
| Caracteres | |
| Conjunto de caracteres internos: | Hay un total de 283 caracteres (62 alfanuméricos, 103 símbolos y 119 caracteres acentuados; observe que un carácter aparece en símbolos y en caracteres acentuados) |
| Memoria intermedia de texto | 153 caracteres máx. |
| Fuentes | Helsinki, Bruselas, Florida, Bélgica |
| Tamaño de caracteres | L, M, S (selección automática entre 7 tamaños de fuente: 6, 9, 12, 18, 24, 36, 42 puntos) |
| Estilo de caracteres | Normal, Negrita, Perfilado, Sombreado, Cursiva, Vertical, Negrita cursiva, Perfilado cursivo, Sombreado cursivo, Negrita vertical, Perfilado vertical, Sombreado vertical |
| Ancho de caracteres | 2, 1, 2/3, 1/2 |
| Alineación del texto | Izquierda, centro, derecha |

| Elemento | | Especificación |
|---|--|--|
| Memoria | | |
| Tamaño de la memoria | | Máximo de 459 caracteres |
| Almacenamiento de archivos | | Máximo de 10 archivos |
| Otras características | | |
| Frame (Marco) | | Total de 14 modelos de marcos (incluido el subrayado) |
| Formato automático | | Plantillas: 10 Diseños de bloques: 0,70" (18 mm): 8, 0,47" (12 mm): 4, 0,35" (9 mm): 3, 0,23" (6 mm): 1 |
| Contraste de pantalla | | 5 niveles (+2, +1, 0, -1, -2) |
| Alimentación | | |
| Alimentación | | Adaptador de CA (ca) (AD-18), batería recargable (BA-18R) |
| Desconexión automática | | Batería: 5 min. *, adaptador de CA (ca): 1 hora *Sólo cuando se usa la P-touch. Cuando se conecta a una PC, 5 minutos sin funcionamiento, 1 hora después de imprimir desde la PC. |
| Tamaño | | |
| Dimensiones | | 5.87" (Ancho) x 2.05" (Fondo) x 4.82" (Alto) [149 mm (Ancho) x 52 mm (Fondo) x 122.5 mm (Alto)] |
| Peso | | 1.28lb (580g) (sin cinta ni batería instaladas) |
| Otros | | |
| Temperatura / humedad de funcionamiento | | 50 ~ 90°F (10 ~ 35°C) / 20 ~ 80% de humedad (sin condensación) Temperatura bulbo húmedo máxima: 80.6°F (27°C) |

Batería recargable

| Elemento | | Especificación |
|--------------------|--|--|
| Tipo | | Hidruro metálico de níquel (Ni-MH) |
| Dimensiones | | 3.58" (Ancho) x 0.81" (Fondo) x 0.81" (Alto) [90.9 mm (Ancho) x 20.7 mm (Fondo) x 20.7 mm (Alto)] |
| Peso | | 0.2lb (90g) aprox. |
| Tensión | | 8.4 V, 500 mAh |
| Consumo de energía | | Aprox. 4 W (durante la carga) |
| Tiempo de carga | | 12 horas aprox. |

1

2

3

4

5

6

7

8

9

ÍNDICE

A

| | |
|---------------------------|--------|
| adaptador de CA (ca)..... | 16, 19 |
| alimentación | 16 |
| alinear | 31 |
| anchura | 29 |

B

| | |
|--------------------|----|
| batería recargable | |
| cargar | 17 |
| instalar..... | 16 |
| sustituir..... | 18 |

C

| | |
|---|--------|
| Caps (Bloqueo de mayúsculas), modo | 13, 24 |
| caracteres acentuados..... | 27 |
| cargador de la batería | 12 |
| cartuchos..... | 20 |
| contraste | 22 |
| cursor, teclas..... | 24 |

D

| | |
|------------------------------|----|
| desconexión automática | 21 |
|------------------------------|----|

E

| | |
|---|----|
| eliminar | |
| sólo texto (text only)..... | 25 |
| texto y formato (Text & Format)..... | 25 |
| estilo..... | 29 |

F

| | |
|--|----|
| Feed & Cut (Avance y corte), función..... | 22 |
| formato | |
| atributos de etiqueta..... | 31 |
| atributos del carácter..... | 29 |
| fuentes | 29 |

I

| | |
|----------------------------|----|
| introducir | |
| caracteres acentuados..... | 27 |
| letras en mayúsculas | 24 |
| símbolos..... | 25 |
| texto | 24 |

L

| | |
|--------------------------------------|----|
| letras en mayúsculas | 24 |
| línea nueva..... | 24 |
| lista de caracteres acentuados | 28 |
| lista de símbolos | 26 |
| longitud..... | 31 |
| longitud de la cinta | 13 |

M

| | |
|-----------------------|----|
| marca de retorno..... | 13 |
|-----------------------|----|

N

| | |
|-----------------------|----|
| número de línea | 13 |
|-----------------------|----|

T

| | |
|--------------------------|----|
| tamaño | 29 |
| teclado..... | 13 |
| texto | |
| introducir y editar..... | 24 |
| líneas..... | 24 |

brother®

Printed in China
LW5995001



Free Manuals Download Website

<http://myh66.com>

<http://usermanuals.us>

<http://www.somanuals.com>

<http://www.4manuals.cc>

<http://www.manual-lib.com>

<http://www.404manual.com>

<http://www.luxmanual.com>

<http://aubethermostatmanual.com>

Golf course search by state

<http://golfingnear.com>

Email search by domain

<http://emailbydomain.com>

Auto manuals search

<http://auto.somanuals.com>

TV manuals search

<http://tv.somanuals.com>