

BOSE[®]

COMPANION[®] 2

MULTIMEDIA SPEAKER SYSTEM





Owner's Guide

Guía del usuario

Notice d'utilisation



Safety Information

-  **WARNING:** To reduce the risk of fire or electrical shock, do not expose the product to rain or moisture.
-  **WARNING:** The apparatus shall not be exposed to dripping or splashing, and objects filled with liquids, such as vases, shall not be placed on the apparatus. As with any electronic product, use care not to spill liquids into any part of the system. Liquids can cause a failure and/or a fire hazard.
-  **WARNING:** No naked flame sources, such as lighted candles, should be placed on the apparatus.
-  **WARNING:** To prevent electric shock, match the wide blade of the line cord plug into the wide slot of the AC (mains) receptacle. Insert fully.

Please read this owner's guide

Please take the time to follow the instructions in this owner's guide carefully. It will help you set up and operate your system properly and enjoy all of its advanced features. Please save this owner's guide for future reference.

Additional safety information

See the additional instructions in the Important Safety Information section of this guide.



This product conforms to the EMC Directive 89/336/EEC and to the Low Voltage Directive 73/23/EEC. The complete Declaration of Conformity can be found on www.bose.com.

 **Note:** The product label is located on the bottom of the product.

- 1. Read these instructions** – for all components before using this product.
 - 2. Keep these instructions** – for future reference.
 - 3. Heed all warnings** – on the product and in the owner's guide.
 - 4. Follow all instructions.**
 - 5. Do not use this apparatus near water or moisture** – Do not use this product near a bathtub, washbowl, kitchen sink, laundry tub, in a wet basement, near a swimming pool, or anywhere else that water or moisture are present.
 - 6. Clean only with a dry cloth** – and as directed by Bose Corporation. Unplug this product from the wall outlet before cleaning.
 - 7. Do not block any ventilation openings. Install in accordance with the manufacturer's instructions** – To ensure reliable operation of the product and to protect it from overheating, put the product in a position and location that will not interfere with its proper ventilation. For example, do not place the product on a bed, sofa, or similar surface that may block the ventilation openings. Do not put it in a built-in system, such as a bookcase or a cabinet that may keep air from flowing through its ventilation openings.
 - 8. Do not install near any heat sources, such as radiators, heat registers, stoves or other apparatus (including amplifiers) that produce heat.**
 - 9. Do not defeat the safety purpose of the polarized or grounding-type plug. A polarized plug has two blades with one wider than the other. A grounding-type plug has two blades and a third grounding prong. The wider blade or third prong are provided for your safety. If the provided plug does not fit in your outlet, consult an electrician for replacement of the obsolete outlet.**
 - 10. Protect the power cord from being walked on or pinched, particularly at plugs, convenience receptacles, and the point where they exit from the apparatus.**
 - 11. Only use attachments/accessories specified by the manufacturer.**
 - 12. Use only with the cart, stand, tripod, bracket or table specified by the manufacturer or sold with the apparatus. When a cart is used, use caution when moving the cart/apparatus combination to avoid injury from tip-over.**
- 
- 13. Unplug this apparatus during lightning storms or when unused for long periods of time** – to prevent damage to this product.
 - 14. Refer all servicing to qualified service personnel. Servicing is required when the apparatus has been damaged in any way: such as power supply cord or plug is damaged; liquid has been spilled or objects have fallen into the apparatus; the apparatus has been exposed to rain or moisture, does not operate normally, or has been dropped** – Do not attempt to service this product yourself. Opening or removing covers may expose you to dangerous voltages or other hazards. Please call Bose to be referred to an authorized service center near you.
 - 15. To prevent risk of fire or electric shock, avoid overloading wall outlets, extension cords, or integral convenience receptacles.**

16. Do not let objects or liquids enter the product – as they may touch dangerous voltage points or short-out parts that could result in a fire or electric shock.

17. See product enclosure for safety related markings.

18. Use proper power sources – Plug the product into a proper power source, as described in the operating instructions or as marked on the product.

Information about products that generate electrical noise

If applicable, this equipment has been tested and found to comply with the limits for a Class B digital device, pursuant to Part 15 of the FCC rules. These limits are designed to provide reasonable protection against harmful interference in a residential installation. This equipment generates, uses, and can radiate radio frequency energy and, if not installed and used in accordance with the instructions, may cause harmful interference to radio communications. However, this is no guarantee that interference will not occur in a particular installation. If this equipment does cause harmful interference to radio or television reception, which can be determined by turning the equipment off and on, you are encouraged to try to correct the interference by one or more of the following measures:

- Reorient or relocate the receiving antenna.
- Increase the separation between the equipment and receiver.
- Connect the equipment to an outlet on a different circuit than the one to which the receiver is connected.
- Consult the dealer or an experienced radio/TV technician for help.

Where to find...

Getting Started6
 Before you begin...6
 Unpack the speakers6
 Setting Up7
 Where to put your Companion® 2 speakers7
 How to connect the speakers8
 How to connect to the sound source8
 How to connect the power pack9
 Using Your Companion® 2 Speakers10
 How to use the volume control10
 When to use the headphone jack10
 Maintaining Your Companion® 2 Speakers11
 How to clean the speakers11
 Troubleshooting11
 Limited warranty period12
 Product Information13
 Technical information13

For your records

Serial numbers are located on the bottom of the Companion 2 speakers.

Serial number: _____

Dealer name: _____

Dealer phone: _____ Purchase date: _____

We suggest you keep your sales receipt with this owner's guide.

Before you begin...

Thank you for choosing Bose® Companion® 2 multimedia speakers. They are designed to provide high-fidelity sound for your computer or other sound source. Unique features and Bose technologies make these speakers a superior choice for home or office workspaces.

Magnetic shielding protects your monitor from interference, even with the speakers placed directly against your computer. Bose patented signal processing technology enables full, rich sound at low volumes. A spaciousness enhancer improves the sound from mono sources.

Please take the time to read this owner's guide. It will help you set up and use your new computer speakers properly, for the greatest enjoyment.

Unpack the speakers

Carefully unpack the carton. Save all packing materials for possible future use.

Inspect the speakers. If any part appears damaged, do not use them. Repack all parts in the original carton and call your authorized Bose dealer immediately.

♪ **Note:** Now is a good time to record the speaker serial number at the beginning of this guide and on your warranty card.

Figure 1

What comes in the carton:

- Powered speaker
- Accessory speaker
- Speaker cable
- 2 Audio input cables:
 - 1 with RCA plugs
 - 1 with a stereo mini plug
- Detachable AC power pack
- Owner's guide

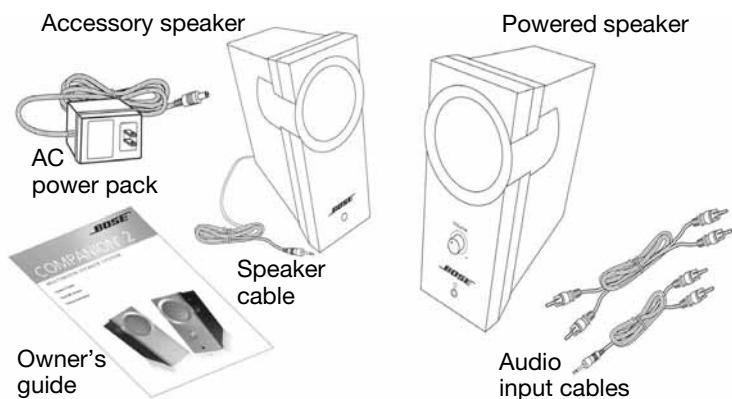

Where to put your Companion® 2 speakers

Bose designed these speakers to sit on your desk, where their angled shape directs sound toward the listener.

The powered speaker, which has a volume control on the front, is labeled RIGHT SPEAKER on the rear panel. The accessory speaker, labeled LEFT SPEAKER on the rear panel, has the speaker cable connected to it.

Use the label on each speaker as a guideline for placing the powered speaker on the right and the accessory speaker on the left as you face your computer monitor (Figure 2).

Figure 2

Where to place
Companion 2
speakers

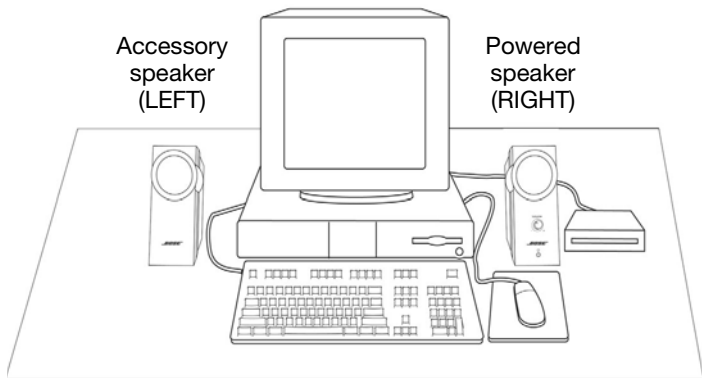

♪ **Note:** You may prefer to have the speaker volume control near your left hand. In that case, you can reverse the placement so that the powered speaker is to your left as you face the computer monitor.

⚠ **CAUTION:** These speakers must be used indoors. They are neither designed nor tested for use outdoors, in recreational vehicles, or on boats.

How to connect the speakers

The speaker cable is already attached to the accessory speaker. Insert the connector of that cable into the jack marked TO LEFT SPEAKER on the rear of the powered speaker (Figure 3).

Figure 3

Speaker cable connection to the powered speaker

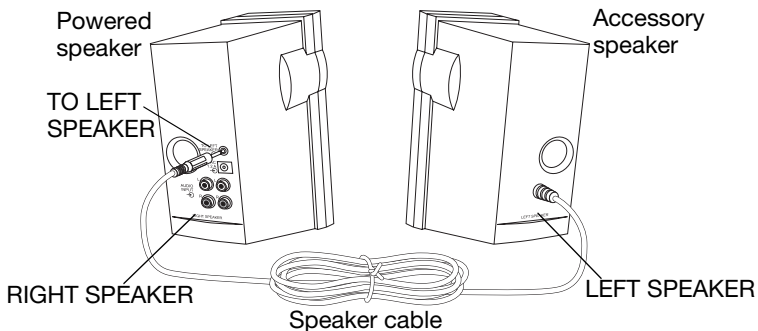

How to connect to the sound source

You can connect up to two sound sources to Companion® 2 speakers – for example, your computer as source A and an external portable audio player as source B.

Note: You can play the second source without missing any sound alerts from your computer. These speakers can provide sound from both sources simultaneously.

Two audio input cables are supplied with the speakers. If your computer has a stereo mini jack, use the cable with a stereo mini plug. Otherwise, use the cable with RCA plugs on both ends.

There are two sets of jacks marked AUDIO INPUT on the rear of the powered speaker. Each set includes a vertical pair of jacks: a white jack marked L is on top and a red jack marked R is below it.

- Use one of the two sets (L and R) to connect your computer as source A.
- Use the other set (L and R) to connect an external portable audio player with an audio output jack, or to connect another component as source B.

Note: Some portable audio players operate through the computer's sound card, while others have a direct audio output jack. Consult the owner's manual for your equipment to familiarize yourself with how it connects.

Be sure to match the colors on the connectors to the colors on the jacks, red to red and white to white.

1. Connect one end of the audio input cable to one set of AUDIO INPUT jacks (A) on the rear of the powered speaker. (Figure 4).
2. Connect the other end to the AUDIO OUTPUT jack on your computer. We recommend using LINE OUT if your computer sound card offers more than one option.
3. To connect a second source, repeat steps 1 and 2 using the second set of AUDIO INPUT jack (B) on the rear panel of the powered speaker.

Figure 4

Completed connections

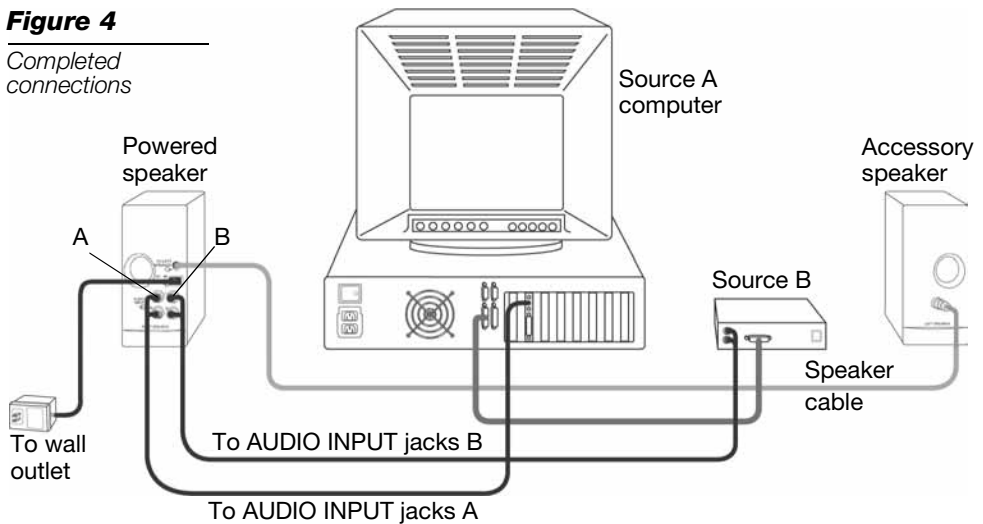

How to connect the power pack

You must connect the AC power pack to operate the speakers.

1. Plug its cable end into the power jack on the powered speaker.
2. Plug the power pack into the wall outlet.
3. Turn on your computer and external sound source.

⚠ CAUTION: This product is only to be used with the power supply provided.

How to use the volume control

Your computer may have an external volume control as well as on-screen controls for the volume.

Decide which controls you prefer to use to adjust the volume while you listen. Then follow the instructions that apply to your choice.

To use the speaker volume control

On your sound source, set the external volume control or on-screen control at two-thirds maximum. Then use the control on the powered speaker to adjust the volume (Figure 5). Turn the knob right to raise and left to lower the volume.

Figure 5

Powered speaker features

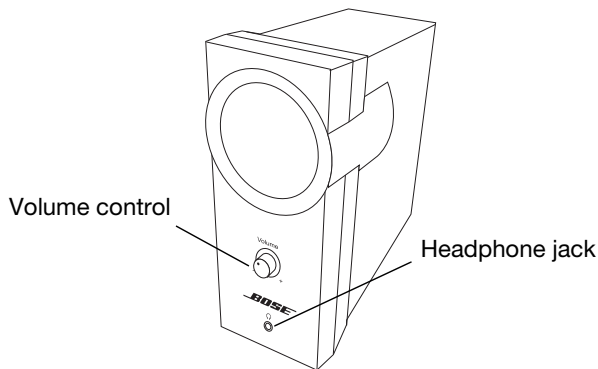

🎵 **Note:** The output of sound sources and sound cards varies, so you should experiment to find the best setting for your source.

To use your sound source volume control

Set the volume control on the powered speaker to maximum. Then use the volume control on your sound source or your on-screen controls to make adjustments.

When to use the headphone jack

To listen in private, plug headphones into the headphone jack (Figure 5). This mutes the sound coming from the speakers. Adjust the headphone volume as needed.

⚠️ **CAUTION:** Long-term exposure to loud music may cause hearing damage. It is best to avoid extreme volume levels when using headphones, especially for extended periods.

How to clean the speakers

Wipe the speakers using a soft dry cloth. Do not use solvents, chemicals, or sprays. You can also lightly vacuum the grilles.

 **CAUTION:** Do not allow liquids to spill or objects to drop into any openings.

Troubleshooting

If you have a problem with your Companion 2 speakers, try the solutions below.

| Problem | Cause | Solutions |
|-------------------------|-----------------------|--|
| The speakers don't play | Connections | Turn off your sound source and check to be sure you made all connections. See instructions on pages 8 and 9. Check the speaker cable. It should be completely plugged into the powered speaker. |
| | Power supply | Check the detachable power pack. It should be completely plugged into the powered speaker and the wall outlet. |
| | Sound source | Be sure the sound source is plugged in. Turn it on. Be sure the sound source volume is not set to Mute. |
| | Volume | Be sure the volume isn't set too low. |
| | Headphones plugged in | Be sure headphones are not plugged into the headphone jack. |

| Problem | Cause | Solutions |
|--|-------------------------|---|
| Only one speaker plays | Incomplete connections | See Figure 4 on page 9 for proper speaker cable connection. Also be sure the cable is plugged in completely. |
| | Monophonic sound source | Check your sound source. If it is mono (only one channel), you need to use a mono-to-stereo adapter to get sound from both speakers. Call Bose service. |
| The sound is distorted | Volume setting | Decrease the volume on your sound source and increase the volume on the speakers. |
| Background noise when no audio source is playing | Volume setting | Decrease speaker volume and increase the volume setting on your other sources to maintain your preferred listening level. |

If this does not solve your problem, disconnect the speakers and contact your local Bose® dealer to arrange for service. Or, to contact Bose directly, refer to the list included with your system.

Limited warranty period

The Companion®2 multimedia speaker system is covered by a limited one-year transferable warranty.

Details of the coverage are provided on the Product Registration Card that came with your speakers. Please fill out the card and mail it to Bose. Failure to do so will not affect your warranty rights.

Technical information

Features

Bose® patented signal processing technology

Built-in amplification

Ported enclosure

Spaciousness enhancer

Driver complement

One magnetically shielded 2.5" (6.4 cm) full-range driver per enclosure

Power pack rating

USA/Canada: 120VAC ~ 60 Hz 20VA maximum

Europe: 230VAC ~ 50 Hz 20VA maximum

Australia: 240VAC ~ 50 Hz 20VA maximum

Japan: 100VAC ~ 50/60 Hz 20VA maximum

Speaker inputs

Input power: 12VAC ~ 1.2 A

Input signal: 2.25V maximum input

Finish

Graphite with Silver trim

Dimensions





7 $\frac{1}{2}$ "H x 3 $\frac{3}{8}$ "W x 6"D (top rear to bottom front)
(19 x 8.6 x 15.2 cm)

Weight

Per speaker, unpacked: 2.12 lb (.96 kg)

Per pair, packed for shipping: 6.75 lb (3 kg)

Información de seguridad

-  **ADVERTENCIA:** Con el fin de reducir el riesgo de descarga eléctrica, no exponga el producto a la lluvia o humedad.
-  **ADVERTENCIA:** Este aparato no debe recibir salpicaduras ni mojarse, por lo que no deben colocarse sobre él objetos que contengan líquido, como jarrones. Como con cualquier producto electrónico, no derrame líquido en ningún componente del sistema, ya que pueden provocar fallos o un incendio.
-  **ADVERTENCIA:** No coloque sobre el aparato ninguna fuente de llama viva, como velas encendidas.
-  **ADVERTENCIA:** Para evitar que se produzcan descargas eléctricas, ponga la patilla de hoja plana de la clavija del cable de línea en la ranura ancha de la toma de CA (red eléctrica). Introdúzcala completamente.

Por favor, lea esta guía del usuario.

Dedique el tiempo que sea necesario para seguir las instrucciones de esta guía del usuario cuidadosamente. ya que le ayudará a configurar y utilizar correctamente el sistema y a disfrutar de todas sus funciones avanzadas. Guarde la guía del usuario para utilizarla como material de referencia en el futuro.

Información de seguridad adicional

Consulte las instrucciones adicionales incluidas en la sección “Información de seguridad importante” de esta guía.



Este producto cumple con la directiva sobre compatibilidad electromagnética 89/336/EEC y la directiva sobre límites de tensión 73/23/EEC. Podrá encontrar la declaración de conformidad completa en www.bose.com.

 **Nota:** La etiqueta del producto se encuentra en la base.

©2004 Bose Corporation. No se puede reproducir, modificar, distribuir o dar cualquier otro tipo de uso a ninguna parte de este documento sin contar con permiso por escrito.

Índice general

| | |
|---|----|
| Comienzo | 4 |
| Antes de comenzar | 4 |
| Desembalaje de los altavoces | 4 |
| Instalación | 5 |
| Colocación de los altavoces Companion® 2 | 5 |
| Conexión de los altavoces | 6 |
| Conexión de la fuente de sonido | 6 |
| Conexión del transformador | 7 |
| Uso de los altavoces Companion® 2 | 8 |
| Uso del control de volumen | 8 |
| Uso de la toma de auriculares | 8 |
| Mantenimiento de los altavoces Companion® 2 | 9 |
| Limpieza de los altavoces | 9 |
| Problemas y soluciones | 9 |
| Período de vigencia de la garantía limitada | 10 |
| Información del producto | 11 |
| Información técnica | 11 |

Para conservar como referencia

Los números de serie están situados en la parte inferior de los altavoces Companion 2.

Número de serie: _____

Nombre del concesionario: _____

Teléfono del distribuidor: _____ Fecha de compra: _____

Se recomienda conservar el recibo de compra junto con esta guía del usuario.

Antes de comenzar

Gracias por elegir los altavoces multimedia Bose® Companion® 2. Están diseñados para proporcionar un sonido de alta fidelidad para el ordenador u otra fuente de sonido. Una serie de funciones exclusivas y la tecnología Bose hacen de estos altavoces una elección acertada para su hogar o la oficina.

El blindaje magnético protege el monitor de interferencias, aunque los altavoces estén colocados enfrente del ordenador. La tecnología de proceso de señales patentada de Bose proporciona un sonido pleno y rico en matices a volúmenes reducidos. El dispositivo de mejora de la amplitud aumenta el sonido de las fuentes mono.

Dedique el tiempo que sea necesario para leer el contenido de esta guía del usuario cuidadosamente, ya que le permitirá instalar y utilizar los altavoces para ordenador de forma adecuada y sacarles el mayor partido.

Desembalaje de los altavoces

Desembale la caja cuidadosamente. Guarde los materiales de embalaje por si tuviera que usarlos en el futuro.

Examine los altavoces. Si algún elemento parece dañado, no lo utilice. Vuelva a embalarlos en la caja original y advierta inmediatamente al concesionario Bose autorizado.

Nota: Ahora es un buen momento para anotar los números de serie de los altavoces al principio de esta guía y en la tarjeta de garantía.

Figura 1

Contenido de la caja:

- Altavoz potenciado
- Altavoz accesorio
- Cable del altavoz
- 2 cables de entrada de audio:
1 con clavijas RCA
1 con miniclavija estéreo
- Cable de alimentación CA desconectable
- Guía del usuario

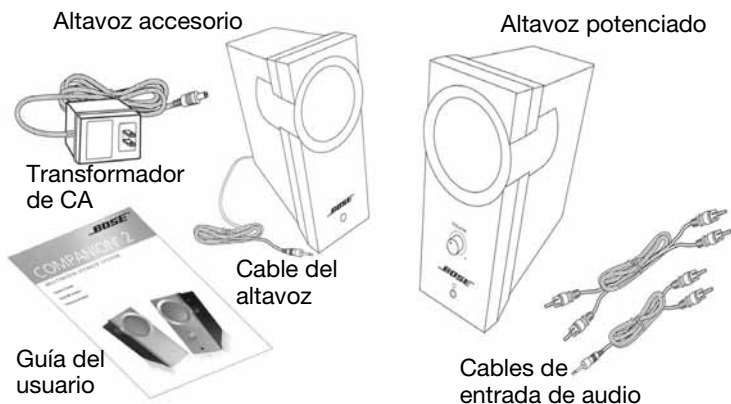

Colocación de los altavoces Companion® 2

Bose ha diseñado estos altavoces para colocarlos sobre la mesa, donde su forma angulada dirige el sonido hacia el usuario.

El altavoz potenciado, que tiene un control de volumen en la parte delantera, presenta la etiqueta RIGHT SPEAKER (altavoz derecho) en el panel posterior. El altavoz accesorio, que presenta la etiqueta LEFT SPEAKER (altavoz izquierdo) en el panel posterior, lleva conectado el cable de altavoz.

Utilice la etiqueta de cada altavoz como guía para colocar el altavoz potenciado a la derecha y el accesorio a la izquierda observando de frente el monitor del ordenador (Figura 2).

Figura 2

Colocación de los altavoces Companion 2



🎵 **Nota:** Puede que prefiera tener el control de volumen del altavoz cerca de la mano izquierda. En este caso, puede invertir la colocación de manera que el altavoz potenciado se encuentre a su izquierda situándose delante del monitor del ordenador.

⚠️ **PRECAUCIÓN:** Los altavoces deben utilizarse en espacios interiores. No están diseñados ni se han probado para uso al aire libre, en vehículos recreativos o en embarcaciones.

Conexión de los altavoces

El cable del altavoz ya está conectado al altavoz accesorio. Inserte el conector de dicho cable en la clavija que presenta la etiqueta TO LEFT SPEAKER (al altavoz izquierdo) en la parte posterior del altavoz potenciado (Figura 3).

Figura 3

Conexión del cable de altavoz al altavoz potenciado

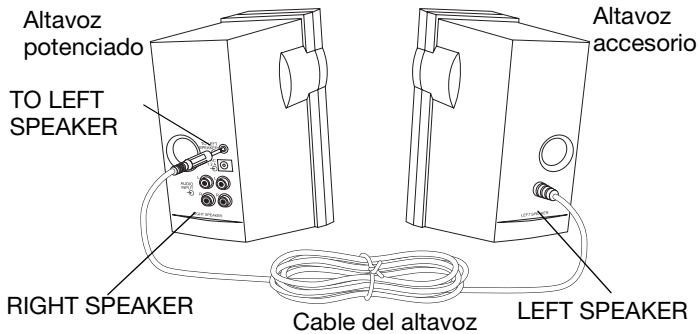

Conexión de la fuente de sonido

Puede conectar hasta dos fuentes de sonido a los altavoces Companion® 2 (el ordenador como fuente A y un reproductor de audio portátil externo como fuente B, por ejemplo).

🎵 **Nota:** Puede reproducir la segunda fuente sin perder ninguna de las alertas sonoras del ordenador. Estos altavoces permiten proporcionar sonido de ambas fuentes simultáneamente.

Con los altavoces se suministran dos cables de entrada de audio. Si el ordenador dispone de una mini-toma estereofónica, utilice el cable con el mini-enchufe estereofónico. De lo contrario, utilice el cable con conectores RCA en ambos extremos.

Existen dos conjuntos de clavijas identificadas con AUDIO INPUT (entrada de audio) en la parte posterior del altavoz potenciado. Cada conjunto incluye un parte vertical de clavijas: una clavija blanca arriba marcada con L y, debajo de ésta, una clavija roja marcada con R.

- Use uno de estos dos conjuntos (L y R) para conectar el ordenador como fuente A.
- Use el otro conjunto (L y R) para conectar un reproductor de audio portátil externo con una clavija de salida de audio o para conectar otro componente como fuente B.

🎵 **Nota:** Algunos reproductores de audio portátiles funcionan a través de la tarjeta de sonido del ordenador, mientras que otros tienen una toma de salida de audio directa. Consulte la guía del usuario del equipo para familiarizarse con sus conexiones.

Asegúrese de que coincidan los colores de los conectores con los de las tomas, rojo con rojo y blanco con blanco.

1. Conecte un extremo del cable de entrada de audio a un conjunto de clavijas de AUDIO INPUT (A) en la parte posterior del altavoz potenciado. (Figura 4).
2. Conecte el otro extremo a la clavija de SALIDAD DE AUDIO de su ordenador. Se recomienda el uso de la LÍNEA DE SALIDA si la tarjeta de sonido del ordenador ofrece más de una opción.
3. Para conectar una segunda fuente, repita los pasos 1 y 2 utilizando el segundo conjunto de clavijas AUDIO INPUT (B) en el panel posterior del altavoz potenciado.

Figura 4

Conexiones establecidas

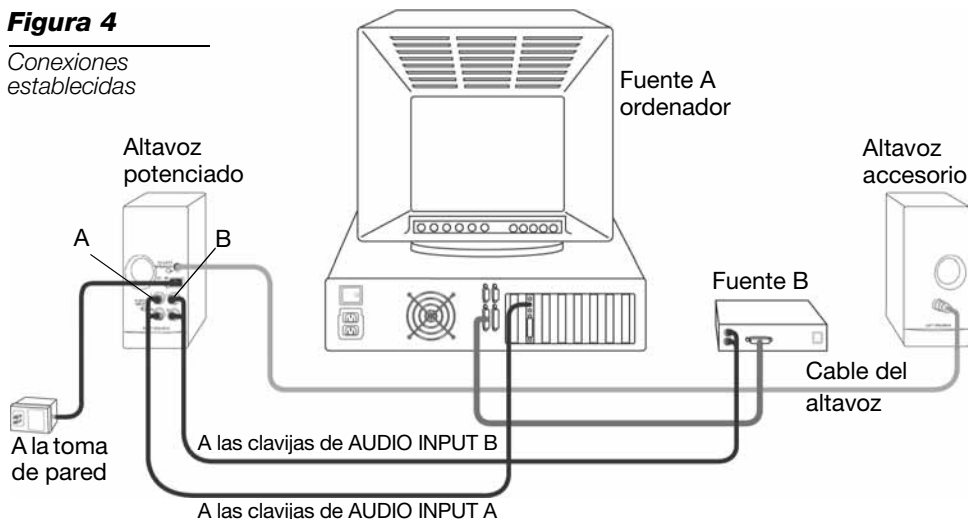

Conexión del transformador

Debe conectar el transformador de CA para que los altavoces funcionen.

1. Conecte el cable del transformador a la toma de corriente del altavoz potenciado.
2. Conecte el transformador de CA a la toma de la pared.
3. Encienda el ordenador y la fuente de sonido externa.

⚠ PRECAUCIÓN: Este producto sólo se debe utilizar con la fuente de alimentación proporcionada.

Uso del control de volumen

Puede que el ordenador cuente con un control de volumen externo, además de los controles de volumen de pantalla.

Decida qué controles prefiere utilizar para ajustar el volumen. Luego siga las instrucciones correspondientes a la opción elegida.

Para usar el control de volumen del altavoz

Coloque el control de volumen de la fuente de sonido o el control en pantalla a dos tercios como máximo. Utilice el control del altavoz potenciado para ajustar el volumen (Figura 5). Gire el mando a la derecha para elevar el volumen y a la izquierda para bajarlo.

Figura 5

Funciones del altavoz potenciado

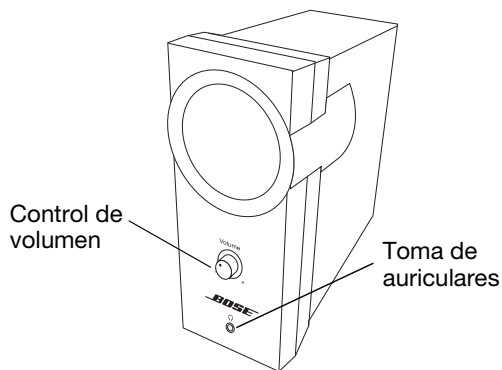

🎵 **Nota:** La salida de fuentes de sonido y tarjetas de sonido varía, por lo que debe probar para ajustar cada fuente de la forma más conveniente.

Para usar el control de volumen de la fuente de sonido

Sitúe el control de volumen del altavoz potenciado al máximo. Utilice el control de volumen de la fuente de sonido o de los controles en pantalla para realizar ajustes.

Uso de la toma de auriculares

Para escuchar en privado, conecte los auriculares a la toma correspondiente (Figura 5). De esta forma, se silencia el sonido procedente de los altavoces. Ajuste el volumen de los auriculares si es preciso.

⚠️ **PRECAUCIÓN:** La exposición prolongada a música a gran volumen puede causar lesiones auditivas. Es conveniente que evite utilizar estos auriculares a un volumen extremo, en especial durante largos períodos de tiempo.

Limpieza de los altavoces

Limpie los altavoces con un paño suave y seco. No use disolventes ni productos químicos o aerosoles. Si fuera necesario, puede pasar la aspiradora con cuidado por las rejillas.

⚠ PRECAUCIÓN: No permita que se derrame ningún líquido ni que caigan objetos en ninguna abertura.

Problemas y soluciones

Si está experimentando problemas con los altavoces Companion 2, pruebe las siguientes soluciones.

| Problema | Causa | Soluciones |
|-------------------------|------------------------|--|
| Los altavoces no suenan | Conexiones | Apague la fuente de sonido y compruebe que haya establecido todas las conexiones. Vea las instrucciones en las páginas 6 y 7. Verifique el cable de los altavoces. Debería estar conectado firmemente al altavoz potenciado. |
| | Fuente de alimentación | Compruebe el transformador desconectable. Debe estar firmemente conectado al altavoz potenciado y a la toma de pared. |
| | Fuente de sonido | Asegúrese de que la fuente de sonido esté conectada. Enciéndala. Asegúrese de que el volumen de la fuente de sonido no está silenciado. |
| | Volumen | Asegúrese de que el volumen no esté demasiado bajo. |
| | Auriculares conectados | Asegúrese de que los auriculares no estén conectados. |

| Problema | Causa | Soluciones |
|--|------------------------|---|
| Sólo funciona uno de los altavoces. | Conexiones incompletas | Observe la Figura 3 en la página 6 para conocer la conexión correcta del cable de altavoz. Asegúrese también de que el cable esté conectado firmemente. |
| | Fuente de sonido Mono | Examine la fuente de sonido. Si es mono (sólo un canal), tendrá que utilizar un adaptador de mono a estéreo para que ambos altavoces suenen. Llame al servicio de Bose. |
| El sonido llega distorsionado | Nivel de volumen | Reduzca el volumen en la fuente de sonido y aumentelo en los altavoces. |
| Ruido de fondo cuando no se está reproduciendo ninguna fuente de audio | Nivel de volumen | Reduzca el volumen de los altavoces y aumentelo en las otras fuentes para mantener el nivel de audición deseado. |

Si no consigue resolver el problema, desconecte los altavoces y póngase en contacto con el distribuidor local de Bose® para solicitar servicio técnico. O bien, para ponerse en contacto directamente con Bose, consulte la hoja de direcciones incluida con el sistema.

Período de vigencia de la garantía limitada

El sistema de altavoces multimedia Companion® 2 está cubierto por una garantía limitada transferible.

Consulte los detalles sobre la cobertura en la tarjeta de registro del producto que acompaña a los altavoces. Cumplimente la tarjeta y envíela por correo a Bose. No hacerlo no supondrá ningún perjuicio sobre los derechos derivados de la garantía.

Información técnica

Características

Tecnología de tratamiento de señales digitales patentada por Bose®

Amplificación incorporada

Caja de resonancia

Dispositivo de mejora de la amplitud

Complemento de transductor

Un cono blindado magnéticamente de 6,4 cm (2,5 pulgadas) de rango completo por caja de resonancia

Voltaje del transformador

EE.UU./Canadá: 120 VCA ~ 60 Hz 20VA máximo

Europa: 230 VCA ~ 50 Hz 20VA máximo

Australia: 240 VCA ~ 50 Hz 20VA máximo

Japón: 100 VCA ~ 50/60 Hz 20VA máximo

Entradas de los altavoces

Alimentación de entrada: 12 VCA ~ 1,2 A

Señal de entrada: 2,25 V máximo

Acabado

Grafito con borde plateado

Dimensiones





7¹/₂ pulgadas (Al) x 3³/₈ pulgadas (An) x 6 pulgadas (L) (de la parte superior trasera a la parte inferior frontal)
(19 x 8,6 x 15,2 cm)

Peso

Por altavoz, sin desembalar: 0,96 kg

Por par, empaquetados para el envío: 3 kg

Informations de sécurité

-  **AVERTISSEMENT** : Afin de limiter les risques d'incendie ou d'électrocution, n'exposez pas l'appareil à la pluie ou à l'humidité.
-  **AVERTISSEMENT** : Protégez-le de tout risque de ruissellement ou d'éclaboussure. Ne placez pas d'objets contenant des liquides, tels que des vases, sur l'appareil. Comme avec tout appareil électronique, veillez à ne pas renverser de liquides sur aucune partie de l'appareil. Les liquides peuvent provoquer des pannes et/ou un risque d'incendie.
-  **AVERTISSEMENT** : Ne placez jamais d'objets enflammés, tels que des bougies allumées, sur l'appareil.
-  **AVERTISSEMENT** : Afin d'éviter tout risque d'électrocution, insérez bien la fiche du cordon d'alimentation dans la fente correspondante de la prise d'alimentation. Assurez-vous qu'elle est engagée à fond.

Veillez lire cette notice d'utilisation

Prenez le temps de lire attentivement les instructions de cette notice d'utilisation. Elles vous seront précieuses pour installer et utiliser correctement votre système et vous aideront à tirer le meilleur parti de sa technologie. Conservez cette notice d'utilisation pour référence ultérieure.

Informations de sécurité complémentaires

Consultez les instructions supplémentaires dans la section Informations de sécurité importantes de cette notice.

 Ce produit est conforme à la directive CEM 89/336/EEC et à la directive sur les basses tensions 73/23/EEC. L'attestation complète de conformité est disponible à l'adresse suivante : <http://www.bose.com>.

 **Remarque** : L'étiquette d'identification du produit est située au-dessous de l'appareil.

©2004 Bose Corporation. Toute reproduction, modification, distribution ou autre utilisation, même partielle, de ce document est interdite sans autorisation écrite préalable.

- 1. Veuillez lire ces instructions** avant d'utiliser le produit. Elles sont valables pour tous les composants.
- 2. Veuillez les conserver** pour référence ultérieure.
- 3. Respectez tous les avertissements**, qu'ils soient donnés sur le produit lui-même ou dans la notice d'utilisation.
- 4. Suivez toutes les instructions.**
- 5. N'utilisez pas cet appareil à proximité d'eau ou d'une source d'humidité**, telle qu'une baignoire, un lavabo, un évier de cuisine, une piscine, dans un sous-sol humide ou tout autre emplacement humide.
- 6. Utilisez uniquement un chiffon sec pour le nettoyage** comme indiqué par Bose Corporation. Débranchez ce produit de la prise électrique murale avant de le nettoyer.
- 7. Ne bloquez jamais les orifices d'aération. Suivez les instructions du fabricant pour l'installation** – Pour garantir un fonctionnement fiable du produit et protéger celui-ci contre tout risque de surchauffe, installez-le à un emplacement et dans une position permettant d'assurer une ventilation correcte. Par exemple, ne placez pas le produit sur un lit, un canapé ou toute autre surface semblable qui risquerait d'obstruer les ouvertures. Ne le placez pas sur un support fermé, tel qu'une bibliothèque ou une armoire qui empêche une libre circulation de l'air à travers les ouvertures.
- 8. N'installez pas cet appareil à proximité d'une quelconque source de chaleur, telle qu'un radiateur, une arrivée d'air chaud, un four ou tout autre appareil (notamment les amplificateurs) produisant de la chaleur.**
- 9. Ne tentez pas de modifier les dispositifs de sécurité que constituent les fiches de type terre ou polarisées. Les fiches polarisées sont équipées de deux bornes de largeurs différentes. Les fiches de type terre sont équipées de deux bornes et d'un orifice permettant la mise à la terre. Ces deux types de dispositifs ont pour but d'assurer votre sécurité. Si la prise fournie ne s'adapte pas à votre prise de courant, consultez un électricien pour qu'il remplace cette prise obsolète.**

10. Protégez le cordon d'alimentation contre les risques de piétinement ou de pincement, notamment au niveau des fiches, des prises de courant et des branchements à l'appareil.

11. Utilisez uniquement les accessoires spécifiés par le fabricant.

12. Utilisez uniquement le chariot, le support, le trépied, l'équerre ou la table spécifié(e) par le fabricant ou vendu(e) avec l'appareil. Lorsque vous



utilisez un chariot, faites attention à ne pas vous blesser en déplaçant l'ensemble chariot/appareil car celui-ci risque de basculer.

13. Débranchez cet appareil pendant les orages ou au cours des longues périodes de non-utilisation afin d'éviter de l'endommager.

14. Confiez toute réparation à du personnel qualifié. Une réparation est nécessaire lorsque l'appareil a été endommagé de quelque façon que ce soit (endommagement du cordon d'alimentation ou de la fiche électrique, renversement d'un liquide ou de tout objet sur l'appareil, exposition de l'appareil à la pluie ou à l'humidité, mauvais fonctionnement, chute de l'appareil, etc.). N'essayez pas de réparer ce produit vous-même. Le fait d'ouvrir ou de retirer un couvercle risque de vous exposer à des tensions dangereuses ou à d'autres dangers. Veuillez contacter Bose pour connaître les coordonnées du centre de réparation agréé le plus proche.

15. Pour éviter tout risque d'incendie ou d'électrocution, ne surchargez pas les prises murales, les rallonges ou les prises multiples.

16. Ne laissez jamais d'eau ou d'objets pénétrer à l'intérieur du produit : des éléments sous tension pourraient être touchés ou il pourrait se produire un court-circuit susceptible d'entraîner un incendie ou une électrocution.

17. Examinez les marquages de sécurité présents sur le boîtier du produit.

18. Utilisez des sources d'alimentation appropriées – Branchez le produit sur une source d'alimentation appropriée, comme indiqué dans les instructions relatives au fonctionnement ou signalé sur le produit.

Informations sur les produits générateurs de bruit électrique

Ce matériel a fait l'objet de tests prouvant sa conformité aux limites imposées aux appareils numériques de classe B, conformément à la partie 15 des règlements de la FCC. Ces limites sont conçues pour offrir une protection raisonnable contre les interférences nuisibles dans une installation résidentielle. Ce matériel génère, utilise et est susceptible d'émettre de l'énergie à fréquence radio. À ce titre, s'il n'est pas installé ou utilisé conformément aux instructions, il est susceptible de perturber les communications radio. Cependant, il n'est nullement garanti que de telles perturbations ne se produisent pas dans une installation donnée. Si ce matériel perturbe effectivement la réception de la radio ou de la télévision (ce qui peut être vérifié en allumant et en éteignant le matériel), vous êtes invité à tenter de remédier au problème en prenant une ou plusieurs des mesures ci-dessous :

- Réorientez ou déplacez l'antenne de réception.
- Augmentez la distance séparant le matériel du récepteur.
- Connectez le matériel à une prise située sur un circuit différent de celui auquel est connecté le récepteur.
- Consultez votre revendeur ou un technicien radio/TV expérimenté pour assistance.

Pour trouver...

Mise en route 6
 Avant de commencer... 6
 Déballage des enceintes 6
 Installation 7
 Emplacement des enceintes Companion® 2 7
 Connexion des enceintes 8
 Connexion à la source audio 8
 Connexion du cordon d'alimentation 9
 Utilisation des enceintes Companion® 2 10
 Utilisation du contrôle du volume 10
 Utilisation de la prise casque 10
 Entretien des enceintes Companion® 2 11
 Nettoyage des enceintes 11
 Dépannage 11
 Période de garantie limitée 12
 Informations sur le produit 13
 Caractéristiques techniques 13

Renseignements à conserver

Les numéros de série figurent sous les enceintes Companion 2.

Numéro de série : _____

Nom du revendeur : _____

Numéro de téléphone du revendeur : _____ Date d'achat : _____

Nous vous conseillons de conserver votre reçu avec de manuel de l'utilisateur.

Avant de commencer...

Merci d'avoir choisi les enceintes multimédia Bose® Companion® 2. Ces enceintes ont été conçues pour que vous bénéficiiez d'un son stéréo haute-fidélité à partir de votre ordinateur et de diverses autres sources audio. Des caractéristiques uniques et les technologies Bose font de ces enceintes le choix de référence pour la maison ou le bureau.

Un blindage magnétique protège votre écran contre les interférences, même si les enceintes sont placées directement contre votre ordinateur. La technologie brevetée de traitement des signaux de Bose autorise la restitution intégrale et riche des sons à bas volume. Le module de renforcement de l'impression d'espace permet d'améliorer le son en provenance des sources mono.

Prenez le temps de lire les instructions de cette notice d'utilisation. Elle vous aidera à installer et utiliser vos nouvelles enceintes pour ordinateur pour votre plus grande satisfaction.

Déballage des enceintes

Videz le carton avec précaution. Conservez tous les emballages, pour une utilisation ultérieure.

Vérifiez les enceintes. En cas de dommages, ne les utilisez pas. Remettez tous les éléments dans le carton d'origine et avertissez immédiatement votre revendeur Bose agréé.

♪ **Remarque :** Il est recommandé de noter dès maintenant le numéro de série de l'enceinte au début de ce guide et sur votre carte de garantie.

Figure 1

Contenu du carton :

- Enceinte amplifiée
- Enceinte accessoire
- Câble d'enceintes
- 2 câbles d'entrée audio :
1 avec des prises RCA
1 avec une mini-fiche stéréo
- Cordon d'alimentation amovible
- Notice d'utilisation

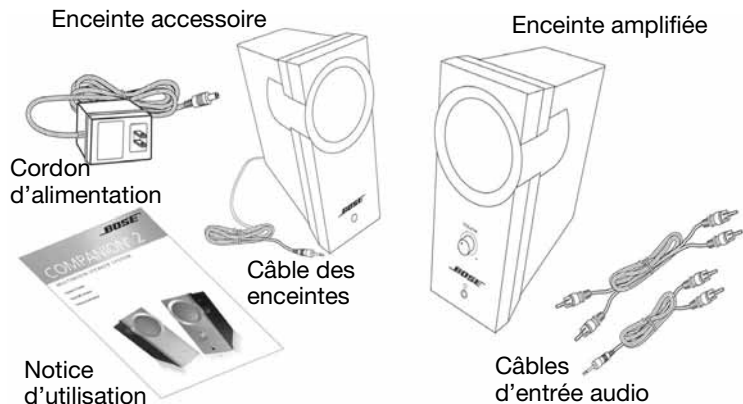

Emplacement des enceintes Companion® 2

Bose a conçu ces enceintes pour reposer sur votre bureau, où leur base inclinée permet de diriger le son vers l'auditeur.

L'enceinte amplifiée, comportant un bouton de contrôle du volume sur la partie avant, est appelée RIGHT SPEAKER (*enceinte droite*) sur le panneau arrière. L'enceinte accessoire, nommée LEFT SPEAKER (*enceinte gauche*) sur le panneau arrière, reçoit le câble de l'enceinte.

Ainsi, l'enceinte amplifiée doit être placée à droite et l'enceinte accessoire à gauche, lorsque vous regardez l'ordinateur (Figure 2).

Figure 2

*Emplacement des
enceintes
Companion 2*

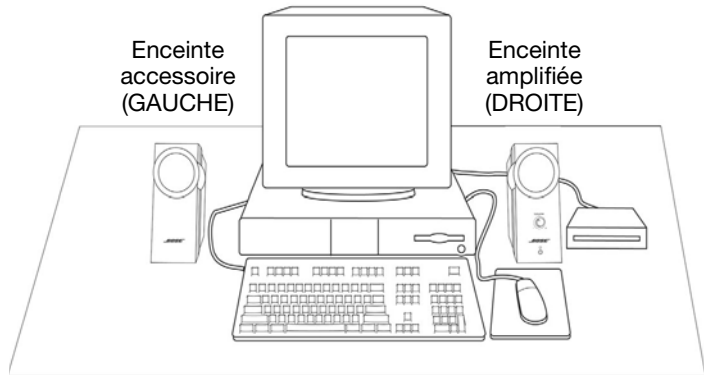

🎵 **Remarque :** Il est possible de placer l'enceinte comportant le contrôle du volume sur votre gauche. Dans ce cas, inversez simplement la position des enceintes.

⚠️ **ATTENTION :** Les enceintes doivent être utilisées à l'intérieur. Elles n'ont pas été conçues ni testées pour une utilisation en extérieur, dans des véhicules ou sur des bateaux.

Connexion des enceintes

Le câble d'enceintes est déjà connecté à l'enceinte accessoire. Insérez le connecteur de câble dans la prise marquée TO LEFT SPEAKER (vers enceinte gauche) située à l'arrière de l'enceinte amplifiée (Figure 3).

Figure 3

Connexion du câble d'enceintes à l'enceinte amplifiée

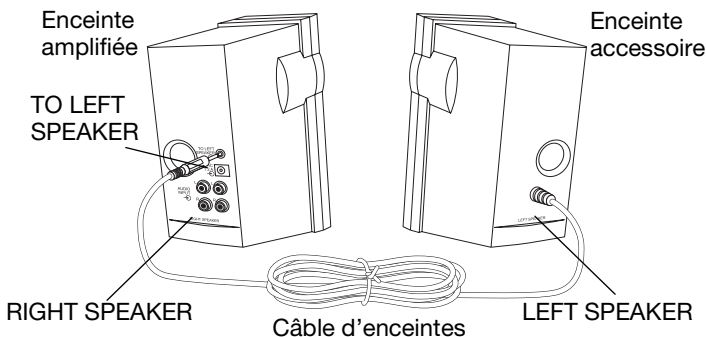

Connexion à la source audio

Vous pouvez connecter jusqu'à deux sources audio aux enceintes Companion® 2. Par exemple, l'ordinateur en tant que source A et un lecteur audio portable en tant que source B.

🎵 **Remarque :** Vous pouvez ainsi exploiter la deuxième source sans perdre les alertes audio de l'ordinateur. Les enceintes permettent de restituer le son de deux sources en même temps.

Deux câbles audio sont fournis avec les enceintes. Si votre ordinateur comporte une mini-prise jack stéréo, utilisez le câble qui dispose de la prise correspondante. Sinon, utilisez le câble comportant des prises RCA des deux côtés.

Deux ensembles de prises sont marqués AUDIO INPUT (entrée audio) à l'arrière de l'enceinte amplifiée. Chaque ensemble comprend une paire de prises verticales : une prise blanche, marquée L, au-dessus et une prise rouge, marquée R, en dessous.

- Utilisez l'un de ces deux ensembles (L et R) pour connecter l'ordinateur en tant que source A.
- L'autre ensemble (L et R) permet de connecter un lecteur audio portable externe avec une prise jack de sortie audio, ou de connecter un autre composant en tant que source B.

🎵 **Remarque :** Certains lecteurs audio portables ont recours à la carte son de l'ordinateur, tandis que d'autres disposent d'une prise jack de sortie audio directe. Consultez la documentation de votre équipement pour plus de détails sur son mode de connexion.

Assurez-vous que les couleurs des connecteurs correspondent aux couleurs des prises, rouge sur rouge et blanc sur blanc.

1. Connectez l'une des extrémités du câble d'entrée audio à l'une des prises AUDIO INPUT (*entrée audio*) (A), situées à l'arrière de l'enceinte amplifiée. (Figure 4).
2. Connectez l'autre extrémité à la prise de SORTIE AUDIO de l'ordinateur. Nous recommandons la prise SORTIE DE LIGNE si la carte son de votre ordinateur dispose de plusieurs options.
3. Pour connecter une deuxième source, répétez les étapes 1 et 2 en utilisant l'autre ensemble de prises AUDIO INPUT (B) situé à l'arrière de l'enceinte amplifiée.

Figure 4

Connexions finales

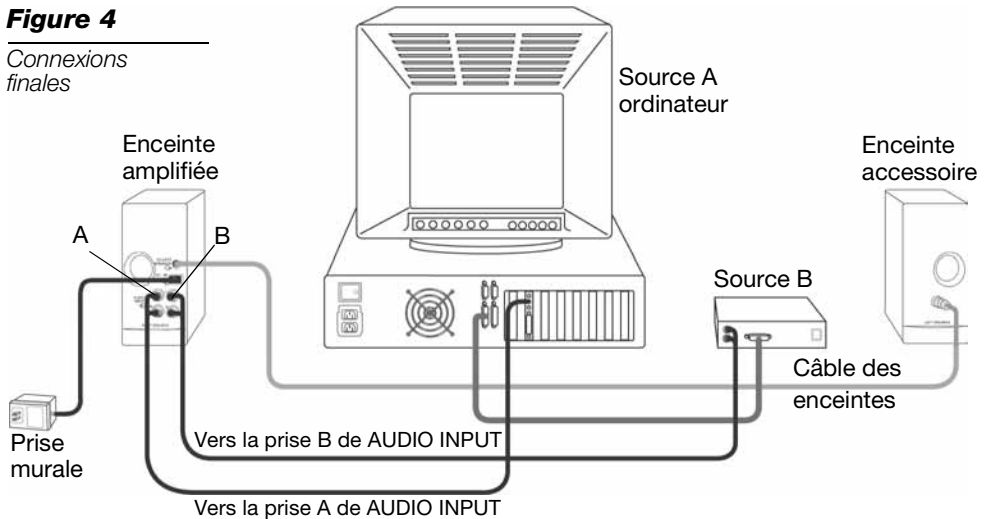

Connexion du cordon d'alimentation

Les enceintes doivent être branchées sur le secteur.

1. Branchez l'une des extrémités du câble sur la prise correspondante de l'enceinte amplifiée.
2. Branchez l'autre extrémité du cordon sur la prise murale.
3. Allumez votre ordinateur et la source audio externe.

⚠ ATTENTION : Utilisez exclusivement le cordon fourni avec ce produit.

Utilisation du contrôle du volume

L'ordinateur dispose d'un bouton de contrôle du volume externe, ainsi que d'un menu de contrôle du volume.

Vous pouvez ainsi régler le volume en fonction de vos préférences d'écoute. Les instructions correspondant à votre sélection s'affichent à l'écran.

Pour régler le volume de l'enceinte

A partir de la source audio, réglez le bouton de volume ou la valeur du menu aux deux tiers de son maximum. Ensuite, réglez le volume à partir de l'enceinte amplifiée (Figure 5). Tournez le bouton vers la droite pour augmenter le volume ou vers la gauche pour le réduire.

Figure 5

Caractéristiques de l'enceinte amplifiée

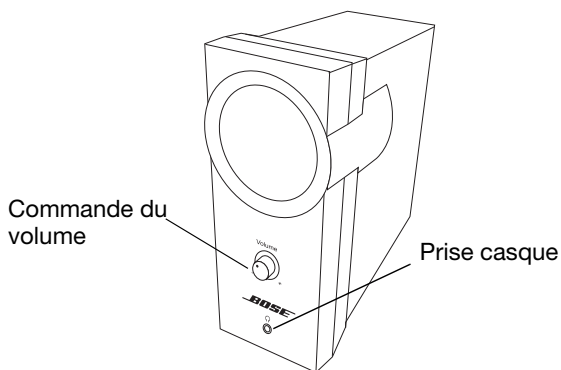

♪ **Remarque :** La sortie des sources audio et des cartes son peut varier. Il est par conséquent recommandé de faire plusieurs essais de réglage de la source.

Pour régler le volume de la source audio

Réglez le volume de l'enceinte amplifiée sur son maximum. Réglez ensuite directement la source audio ou utilisez le menu.

Utilisation de la prise casque

Pour écouter en privé, branchez le casque sur la prise correspondante (Figure 5). Cette opération coupe le son des enceintes. Réglez le volume du casque en fonction de vos préférences.

⚠ **ATTENTION :** L'écoute prolongée de musique à volume élevé peut causer des troubles auditifs. Il est conseillé de ne pas utiliser le casque au volume maximum, en particulier pendant de longues durées.

Nettoyage des enceintes

Nettoyez les enceintes avec un chiffon doux et sec. N'utilisez pas de solvants, de produits chimiques ou d'aérosols. Vous pouvez également utiliser un aspirateur de faible puissance pour nettoyer les grilles.

⚠ ATTENTION : Veillez à ce qu'aucun liquide ou objet ne pénètre dans les ouvertures.

Dépannage

Si vous rencontrez des problèmes avec le système d'enceintes Companion 2, essayez les solutions suivantes.

| Problème | Cause | Solutions |
|-----------------------------------|-------------------------|--|
| Les enceintes ne fonctionnent pas | Connexions | Désactivez la source audio et assurez-vous que toutes les connexions sont correctes. Consultez les instructions des pages 8 et 9. Vérifiez le câble d'enceinte. Il doit être branché correctement sur l'enceinte amplifiée. |
| | Alimentation électrique | Vérifiez le cordon amovible. Il doit être correctement branché sur l'enceinte amplifiée et la prise murale. |
| | Source audio | Assurez-vous que la source audio est branchée. Activez-la. Assurez-vous que le volume de la source audio n'est pas réglé sur Muet. |
| | Volume | Assurez-vous que le volume n'est pas trop bas. |
| | Casque branché | Assurez-vous que le casque n'est pas connecté sur la prise correspondante. |

| Problème | Cause | Solutions |
|---|--------------------------|---|
| Seule l'une des enceintes fonctionne | Connexions non complètes | Consultez la Figure 3 page 8 pour prendre connaissance de la procédure de connexion des câbles. Assurez-vous également que le câble est branché correctement. |
| | Source audio mono | Vérifiez la source audio. S'il s'agit d'une source mono (un seul canal), vous devez installer un adaptateur mono vers stéréo pour obtenir du son sur les deux haut-parleurs. Contactez votre revendeur Bose. |
| Le son subit des distorsions. | Réglage du volume | Baissez le volume au niveau de la source audio et augmentez le volume à partir des enceintes. |
| Bruit de fond alors qu'aucune source audio n'est active | Réglage du volume | Réduisez le volume au niveau du haut-parleur et augmentez le volume de vos autres sources pour obtenir le niveau d'écoute voulu. |

Si le problème n'est toujours pas résolu, déconnectez les haut-parleurs et contactez votre revendeur Bose® pour procéder à une réparation. Vous pouvez également contacter Bose directement. Il vous suffit de consulter la liste des adresses fournie avec votre système.

Période de garantie limitée

Votre système d'enceintes multimédia Companion® 2 est couvert par une garantie limitée transférable pendant un an.

Les conditions détaillées de la couverture figurent sur la carte d'enregistrement qui accompagne vos haut-parleurs. Veuillez remplir la carte d'enregistrement et l'envoyer à Bose. En cas d'oubli, les droits que vous confère cette garantie ne s'en trouveront pas affectés.

Caractéristiques techniques

Fonctions

Technologie de traitement des signaux numériques déposée de Bose®

Amplification intégrée

Caisson à évent

Renforcement de l'impression d'espace

Haut-parleurs

Chaque caisson est équipé d'un haut-parleur large bande de 6,4 cm blindé magnétiquement

Puissance nominale en alimentation

États-Unis/Canada : 120 V CA ~ 60 Hz 20 VA maximum

Europe : 230 V CA ~ 50 Hz 20 VA maximum

Australie : 240 V CA ~ 50 Hz 20 VA maximum

Japon : 100 V CA ~ 50/60 Hz 20 VA maximum

Entrées des enceintes

Puissance d'entrée : 12 V CA ~ 1,2 A

Signal d'entrée : entrée de 2,25 V maximum

Finition

Graphite avec contours argentés

Dimensions

19cm H x 8,6cm L x 15,2 cm P (partie supérieure arrière à partie inférieure avant)

Poids

Par haut-parleur, sans emballage : 0,96 kg

Par paire, emballé pour expédition : 3 kg



279123

BOSE[®]
Better sound through research[®]

©2004 Bose Corporation, The Mountain,
Framingham, MA 01701-9168 USA
279123 AM Rev.00 CCM-001369

Free Manuals Download Website

<http://myh66.com>

<http://usermanuals.us>

<http://www.somanuals.com>

<http://www.4manuals.cc>

<http://www.manual-lib.com>

<http://www.404manual.com>

<http://www.luxmanual.com>

<http://aubethermostatmanual.com>

Golf course search by state

<http://golfingnear.com>

Email search by domain

<http://emailbydomain.com>

Auto manuals search

<http://auto.somanuals.com>

TV manuals search

<http://tv.somanuals.com>