

Table of content

ASUS contact information	ii
English	1
Français	7
Deutsch	13
Italiano	19
Español	25
Русский.....	31
Nederlands.....	37
繁體中文	43
简体中文	49
日本語	55
한국어	61
Português	67
Türkçe	73
عربي	79
ไทย	85
Dansk	91
Suomi	97
Norsk	103
Svenska	109
Polski	115
Česky	121
Magyar	127
Română.....	133
Srpski	139
Ελληνικά.....	145
Indonesia.....	151
Български	157
Slovensky.....	163

ASUS contact information

ASUSTeK COMPUTER INC.

Address 15 Li-Te Road, Peitou, Taipei, Taiwan 11259
Telephone +886-2-2894-3447
Fax +886-2-2890-7798
E-mail info@asus.com.tw
Web site www.asus.com.tw

Technical Support

Telephone +86-21-38429911
Online support support.asus.com

ASUS COMPUTER INTERNATIONAL (America)

Address 44370 Nobel Drive, Fremont, CA 94538, USA
Fax +1-510-608-4555
Web site usa.asus.com

Technical Support

Telephone +1-812-282-2787
Support fax +1-812-284-0883
Online support support.asus.com

ASUS COMPUTER GmbH (Germany and Austria)

Address Harkort Str. 21-23, D-40880 Ratingen, Germany
Telephone +49-2102-95990
Fax +49-2102-959911
Web site www.asus.de
Online contact www.asus.de/sales

Technical Support

Telephone +49-1805-010923
Support Fax +49-2102-9599-11
Online support support.asus.com

ASUS[®]
VW195/VW225
Series
LCD Monitor

Quick Start Guide

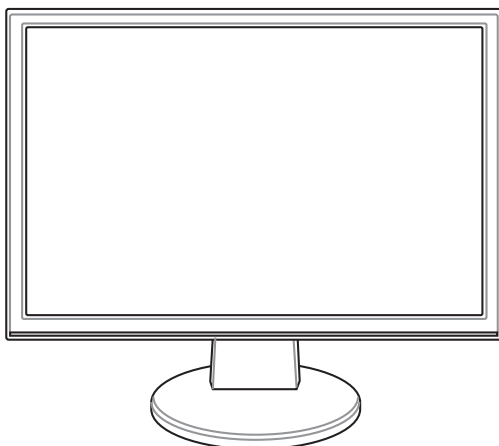

Safety information

- Before setting up the monitor, carefully read all the documentation that came with the package.
- To prevent fire or shock hazard, never expose the monitor to rain or moisture.
- The monitor should be operated only from the type of power source indicated on the label. If you are not sure of the type of power supplied to your home, consult your dealer or local power company.
- Use the appropriate power plug which complies with your local power standard.
- To ensure satisfactory operation, use the monitor only with UL listed computers which have appropriate configured receptacles marked between 100-240V AC.
- If you encounter technical problems with the monitor, contact a qualified service technician or your retailer.

Monitor introduction

Front view

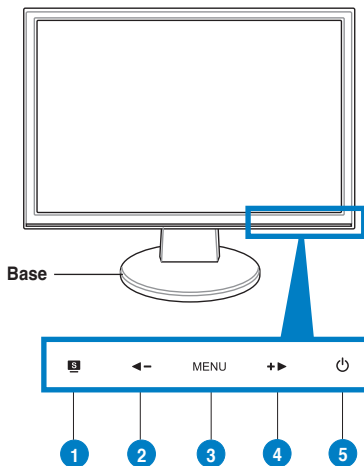

- | |
|---|
| 1. SPLENDID™** / Auto-adjust** / Exit MENU button |
| 2. Decrease button / Volume or Contrast hotkey*** |
| 3. MENU / Enter / Selection button |
| 4. Increase button / Brightness hotkey |
| 5. Power button |

* Hotkey for 5 video preset mode selection.

** Adjusts the image automatically by pressing the button for 2-3 seconds (VGA mode only).

*** Volume hotkey for model with speaker. Contrast hotkey for model without speaker.

Rear view

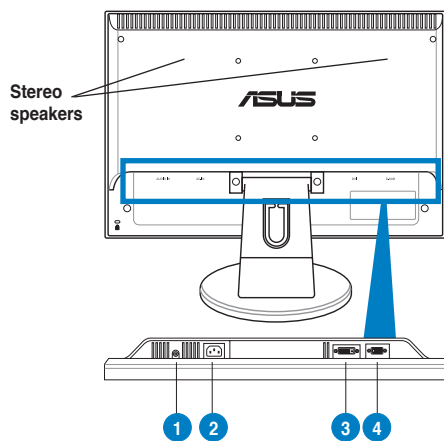

- | |
|------------------|
| 1. Audio-in port |
| 2. AC-in port |
| 3. DVI port |
| 4. VGA port |

Assembling the monitor base

To assemble the monitor base:

1. Have the front of the monitor face down on a table.
2. Connect the base with the arm according to the below drawing. A click shows that the base has been connected successfully.



We recommend that you cover the table surface with soft cloth to prevent damage to the monitor.

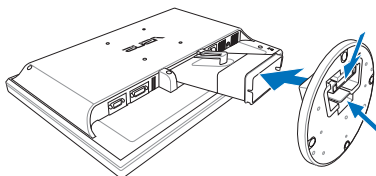

Connecting the cables

1. Connect the cables as the following instructions:

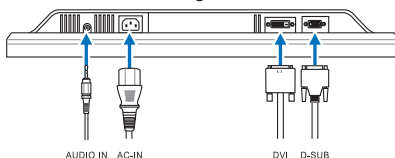

- **To connect the audio cable:** connect one end of the audio cable to the monitor's Audio-in port, the other end to the computer's audio-out port.
 - **To connect the power cord:** connect one end of the power cord securely to the monitor's AC input port, the other end to a power outlet.
 - **To connect the VGA/DVI cable:**
 - a. Plug the VGA/DVI connector to the LCD monitor's VGA/DVI port.
 - b. Connect the other end of the VGA/ DVI cable to your computer's VGA/ DVI port.
 - c. Tighten the two screws to secure the VGA/DVI connector.
2. Gather all the cables with the cable hook.

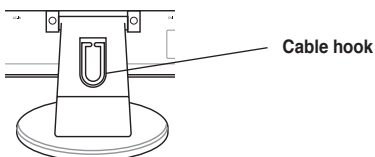



Adjusting the monitor

- For optimal viewing, we recommend that you look at the full face of the monitor, then adjust the monitor to the angle that is most comfortable for you.
- Hold the stand to prevent the monitor from falling when you change its angle.
- You can adjust the monitor's angle from -3° to 20° .

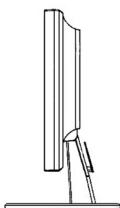
$-3^{\circ}\sim 20^{\circ}$



Troubleshooting (FAQ)

Problem	Possible Solution
Power LED is not ON	<ul style="list-style-type: none"> • Press the  button to check if the monitor is in the ON mode. • Check if the power cord is properly connected to the monitor and the power outlet.
The power LED lights amber and there is no screen image	<ul style="list-style-type: none"> • Check if the monitor and the computer are in the ON mode. • Make sure the signal cable is properly connected the monitor and the computer. • Inspect the signal cable and make sure none of the pins are bent. • Connect the computer with another available monitor to check if the computer is properly working.
Screen image is too light or dark	<ul style="list-style-type: none"> • Adjust the Contrast and Brightness settings via OSD.
Screen image is not centered or sized properly	<ul style="list-style-type: none"> • Press the  button for two seconds to automatically adjust the image. • Adjust the H-Position or V-Position settings via OSD.
Screen image bounces or a wave pattern is present in the image	<ul style="list-style-type: none"> • Make sure the signal cable is properly connected to the monitor and the computer. • Move electrical devices that may cause electrical interference.
Screen image has color defects (white does not look white)	<ul style="list-style-type: none"> • Inspect the signal cable and make sure that none of the pins are bent. • Perform Reset via OSD. • Adjust the R/G/B color settings or select the Color Temperature via OSD.
Screen image is blurry or fuzzy	<ul style="list-style-type: none"> • Press the  button for two seconds to automatically adjust the image (for VGA mode only). • Adjust the Phase and Clock settings via OSD.
No sound or sound is low	<ul style="list-style-type: none"> • Ensure that the audio cable is properly connected to the monitor and the computer. • Adjust the volume settings of both your monitor and computer. • Ensure that the computer sound card driver is properly installed and activated.

Supported operating modes

Standard	Resolution Frequency	Horizontal Frequency	Vertical Frequency	Pixel
DOS	720 x 400	31.47KHz	70Hz	28.32MHz
VGA	640 x 480	31.47KHz	60Hz	25.18MHz
	640 x 480	37.90KHz	72Hz	31.50MHz
	640 x 480	37.50KHz	75Hz	31.50MHz
SVGA	800 x 600	35.16KHz	56Hz	36.00MHz
	800 x 600	37.90KHz	60Hz	40.00MHz
	800 x 600	48.10KHz	72Hz	50.00MHz
	800 x 600	46.90KHz	75Hz	49.50MHz
XGA	1024 x 768	48.40KHz	60Hz	65.00MHz
	1024 x 768	56.50KHz	70Hz	75.00MHz
	1024 x 768	60.02KHz	75Hz	78.75MHz
SXGA	1280 x 960	60.00KHz	60Hz	108.00MHz
	1280 x 1024	64.00KHz	60Hz	108.00MHz
	1280 x 1024	80.00KHz	75Hz	135.00MHz
VESA	1152 x 864	67.50KHz	75Hz	108.00MHz
	1440 x 900 (VW195 Primary)	55.94KHz	60Hz	106.5MHz
UXGA	1600 x 1200	75.00KHz	60Hz	162.00MHz
VESA	1680 x 1050 (VW225 Primary)	65.29KHz	60Hz	146.25MHz

* Modes not listed in the table may not be supported. For optimal resolution, we recommend that you choose a mode listed in the table above.

ASUS[®]

Moniteur LCD Séries VW195/ VW225

Français

Guide de démarrage rapide

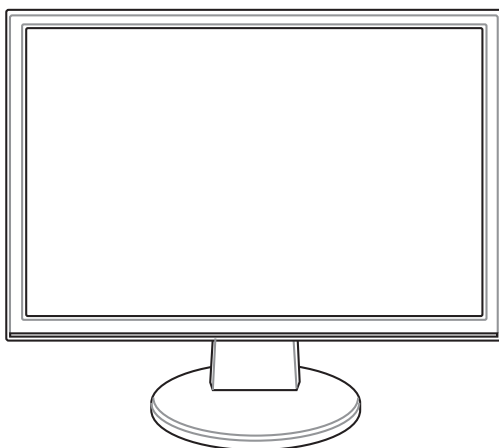

Informations sur la sécurité

- Avant de configurer le moniteur, assurez-vous d'avoir lu toute la documentation incluse dans le paquet.
- Pour éviter les risques d'incendie et de choc électrique, n'exposez pas le moniteur à la pluie ou à l'humidité.
- Le moniteur ne doit être utilisé qu'avec le type de source d'alimentation indiqué sur l'étiquette à l'arrière. Si vous n'êtes pas sûr du type d'alimentation électrique dont vous disposez, contactez votre revendeur ou votre fournisseur en électricité local.
- Utilisez une prise compatible avec les standards électriques de votre région.
- Pour assurer un fonctionnement correct, n'utilisez le moniteur qu'avec des ordinateurs certifiés UL, et fonctionnant entre 110-240V.
- Si vous rencontrez un problème technique avec votre moniteur, contactez un technicien qualifié ou votre revendeur.

Introduction au moniteur

Vue avant

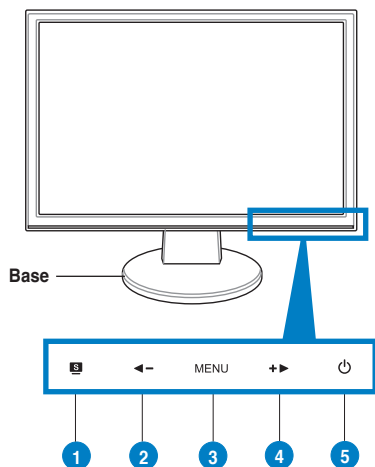

1.	Bouton SPLENDID™* / Ajustement auto** / Quitter MENU
2.	Bouton de sélection Bas / Raccourci volume ou contraste***
3.	Bouton MENU / Entrée / Sélection
4.	Bouton de sélection Haut / Raccourci luminosité
5.	Bouton d'alimentation

* Raccourci d'activation de 5 modes vidéo.

** Ajuste l'image automatiquement via la pression de ce bouton pendant 2-3 secondes (disponible en mode VGA uniquement).

*** Raccourci de volume réservé aux modèles à haut-parleurs.

Raccourci de contraste réservé aux modèles sans haut-parleurs.

Vue arrière

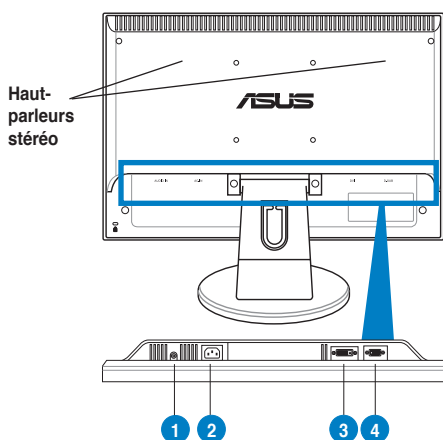

1.	Port d'entrée audio
2.	Port d'alimentation
3.	Port DVI
4.	Port VGA

Assembler la base du moniteur

Pour assembler la base du moniteur :

1. Déposez le moniteur face avant sur une surface plane et stable.
2. Connectez la base au bras en vous aidant de l'illustration ci-dessous. Un léger cliquetis se fera entendre si la base a été correctement connectée.



Il est recommandé de couvrir la surface de la table avec un tissu doux pour éviter d'endommager le moniteur.

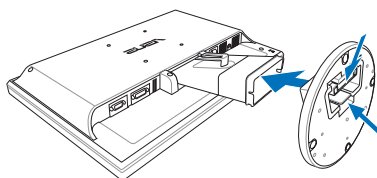

Connecter les câbles

1. Connectez les câbles à l'aide des instructions suivantes :

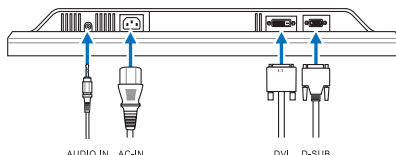

- **Pour connecter le câble audio** : connectez une extrémité du câble audio au port d'entrée audio du moniteur, et l'autre extrémité au port de sortie audio de l'ordinateur.
 - **Pour connecter le cordon d'alimentation** : connectez une extrémité du cordon d'alimentation au port AC-in du moniteur, et l'autre extrémité à une source électrique.
 - **Pour connecter le câble VGA / DVI** :
 - a. Branchez le connecteur VGA/DVI au port VGA/DVI du moniteur LCD.
 - b. Connectez l'autre extrémité du câble VGA/DVI au port VGA/DVI de votre ordinateur.
 - c. Serrez les deux vis pour sécuriser le connecteur VGA/DVI.
2. Rassemblez tous les câbles à l'aide du crochet réservé à cet effet.

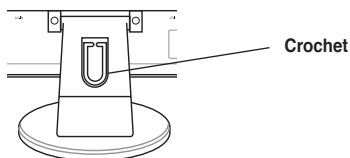

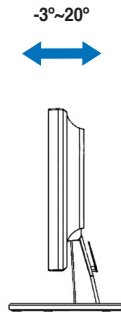

Ajuster l'inclinaison

- Pour une visualisation optimale, il est recommandé de faire face au moniteur et de l'ajuster dans l'angle qui vous convient le mieux.
- Maintenez le socle pour éviter que le moniteur ne tombe lorsque vous changez son inclinaison.
- Vous pouvez ajuster l'angle d'inclinaison du moniteur de -3° à 20° .



Dépannage (FAQ)

Problème	Solution possible
Le voyant d'alimentation ne s'allume pas	<ul style="list-style-type: none"> Appuyez sur le bouton  pour vérifier que le moniteur est bien sous tension. Vérifiez si le cordon d'alimentation est bien connecté au moniteur et à une prise électrique.
Le voyant d'alimentation s'allume en ambré et aucune image n'apparaît à l'écran	<ul style="list-style-type: none"> Vérifiez que le PC et le moniteur sont bien sous tension. Assurez-vous que le câble de signal utilisé est bien connecté au moniteur et au PC. Inspectez le câble de signal utilisé pour vous assurer qu'aucune des broches ne sont pliées. Connectez, si possible, le PC à un autre moniteur pour vérifier que le problème ne provient pas du PC.
L'image est trop claire ou trop sombre	<ul style="list-style-type: none"> Ajustez les réglages de contraste et de luminosité via OSD.
L'image n'est pas correctement centrée ou de mauvaise taille	<ul style="list-style-type: none"> Appuyez sur le bouton  pendant 2-3 secondes pour ajuster automatiquement l'image. (Entrée VGA uniquement). Ajustez la position horizontale ou verticale via OSD.
L'image saute et des vaguelettes apparaissent à l'écran	<ul style="list-style-type: none"> Assurez-vous que le câble de signal utilisé est bien connecté au moniteur et au PC. Déplacez tout périphérique électrique pouvant causer des interférences électriques.
Les couleurs apparaissant à l'écran sont anormales (les blancs n'apparaissent pas blanc)	<ul style="list-style-type: none"> Inspectez le câble de signal utilisé pour vous assurer qu'aucune des broches ne sont pliées. Effectuez une réinitialisation via OSD. Ajustez les réglages des couleurs ou sélectionnez une température de couleur via OSD.
L'image est trouble ou brouillée	<ul style="list-style-type: none"> Appuyez sur le bouton  pendant 2-3 secondes pour ajuster automatiquement l'image. Ajustez les paramètres de Phase et de Fréquence via OSD.
Pas de son ou son trop bas	<ul style="list-style-type: none"> Assurez-vous que le câble audio est correctement connecté au moniteur et au PC. Ajustez les réglages du volume du PC et du moniteur. Assurez-vous que les pilotes de la carte son du PC sont bien installés et activés.

Modes de fonctionnement supportés

Standard	Résolution	Fréquence horizontale	Fréquence verticale	Pixel
DOS	720 x 400	31.47KHz	70Hz	28.32MHz
VGA	640 x 480	31.47KHz	60Hz	25.18MHz
	640 x 480	37.90KHz	72Hz	31.50MHz
	640 x 480	37.50KHz	75Hz	31.50MHz
SVGA	800 x 600	35.16KHz	56Hz	36.00MHz
	800 x 600	37.90KHz	60Hz	40.00MHz
	800 x 600	48.10KHz	72Hz	50.00MHz
	800 x 600	46.90KHz	75Hz	49.50MHz
XGA	1024 x 768	48.40KHz	60Hz	65.00MHz
	1024 x 768	56.50KHz	70Hz	75.00MHz
	1024 x 768	60.02KHz	75Hz	78.75MHz
SXGA	1280 x 960	60.00KHz	60Hz	108.00MHz
	1280 x 1024	64.00KHz	60Hz	108.00MHz
	1280 x 1024	80.00KHz	75Hz	135.00MHz
VESA	1152 x 864	67.50KHz	75Hz	108.00MHz
	1440 x 900 (VW195 Primary)	55.94KHz	60Hz	106.5MHz
UXGA	1600 x 1200	75.00KHz	60Hz	162.00MHz
VESA	1680 x 1050 (VW225 Primary)	65.29KHz	60Hz	146.25MHz

* Les modes non listés dans ce tableau peuvent ne pas être supportés. Pour une résolution optimale, il est recommandé de sélectionner un mode listé dans le tableau.

ASUS[®]

VW195/VW225

Series

LCD-Monitor

Schnellstarthilfe

Deutsch

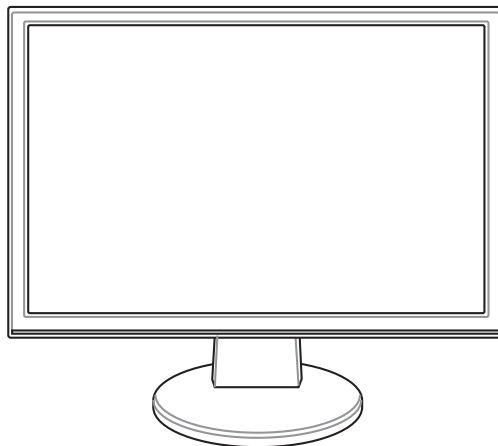

Sicherheitsinformationen

- Bevor Sie den Monitor installieren, lesen Sie sorgfältig alle mitgelieferten Informationen.
- Um Feuer- und Stromschlagrisiken zu vermindern, setzen Sie den Monitor niemals Regen oder Feuchtigkeit aus.
- Der Monitor sollte nur mit der auf dem Aufkleber bezeichneten Spannung betrieben werden. Sind Sie sich über die Spannung der von Ihnen benutzten Steckdose nicht sicher, erkundigen Sie sich bei Ihrem Energieversorgungsunternehmen vor Ort.
- Verwenden Sie Stromstecker, die mit den Stromstandards Ihrer Region übereinstimmen.
- Um einen sicheren Betrieb zu gewährleisten, verwenden Sie den Monitor nur in Verbindung mit Computern, die dem UL-Standard entsprechen und über korrekt eingestellte Anschlüsse mit einer Spannung von 100-240V~ verfügen.
- Sollten technische Probleme mit dem Produkt auftreten, kontaktieren Sie den qualifizierten Kundendienst oder Ihre Verkaufsstelle.

Deutsch

Monitoreinführung

Vorderansicht

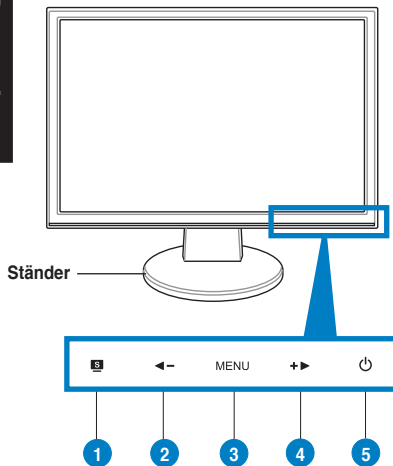

- | |
|---|
| 1. SPLENDID™* / Automatische Feineinstellung** / MENU verlassen** |
| 2. Kleiner-Taste / Lautstärke- oder Kontrast-Taste*** |
| 3. MENU/Enter/Auswahl-Taste |
| 4. Kleiner-Taste / Helligkeit |
| 5. Netzschalter |

* Hotkey für 5 voreingestellte Videoansichten.

** Passt das Bild automatisch an, wenn der Knopf für 2-3 Sekunden gedrückt wird (nur im VGA-Modus).

*** Lautstärken-Taste für Modelle mit Lautsprechern, Kontrast-Taste für Modelle ohne Lautsprecher.

Rückansicht

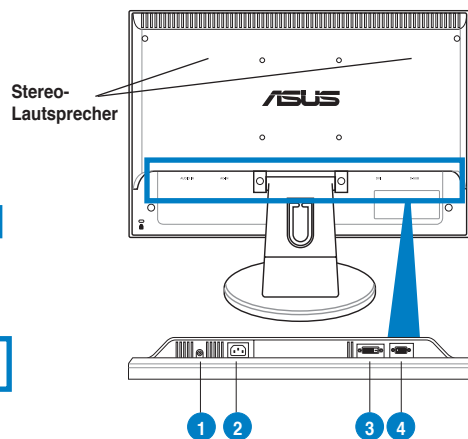

- | |
|------------------|
| 1. Audio-Eingang |
| 2. AC-Eingang |
| 3. DVI-Anschluss |
| 4. VGA-Anschluss |

Montage des Standbeins

So installieren Sie den Ständer:

1. Legen Sie den Monitor mit der Bildfläche nach unten auf einen Tisch.
2. Stecken Sie den Ständer wie in der folgenden Abbildung gezeigt an den Monitor. Ein Klicken zeigt an, dass der Ständer richtig eingerastet ist.



Es wird empfohlen, die Tischoberfläche mit einem weichen Tuch abzudecken, um den Monitor nicht zu beschädigen.

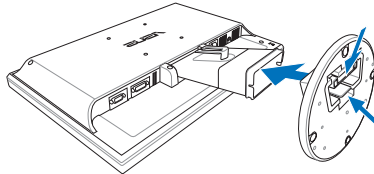

Anschließen der Kabel

1. Schließen Sie die Kabel folgendermaßen an:

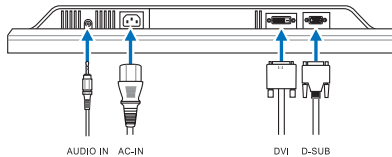

- **So schließen Sie das Audiokabel an:** Verbinden Sie das eine Ende des Audiokabels mit dem Audioeingang des Monitors und das andere Ende mit dem Audioausgang Ihres Computers.
 - **So schließen Sie das Netzkabel an:** Verbinden Sie das eine Ende des Netzkabels mit dem Stromeingang des Monitors und das andere mit einer Steckdose.
 - **So schließen Sie das VGA- / DVI-Kabel an:**
 - a. Verbinden Sie das eine Ende des VGA / DVI-Kabels mit dem Monitor.
 - b. Schließen Sie das andere Ende an den VGA-/DVI-Anschluss Ihres Computers an.
 - c. Ziehen Sie die Schrauben fest.
2. Sichern Sie alle Kabel mit dem Kabelhaken.

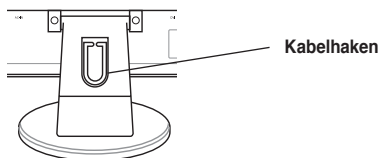



Einstellen des Monitors

- Zur optimalen Ansicht wird empfohlen, den Monitor frontal anzuvisieren und dann den Neigungswinkel so einzustellen, wie es für Sie am bequemsten ist.
- Halten Sie den Ständer bei der Einstellung fest, damit der Monitor nicht umkippt.
- Der Neigungswinkel lässt sich von -3° bis 20° einstellen.

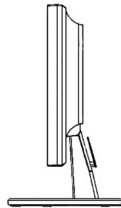
$-3^{\circ}\sim 20^{\circ}$



Problembehandlung (Häufig gestellte Fragen)

Problem	Mögliche Lösung
Power-LED leuchtet nicht	<ul style="list-style-type: none"> • Berühren Sie den -Schalter, um zu überprüfen, ob der Monitor eingeschaltet ist. • Prüfen Sie, ob das Netzkabel korrekt mit dem Monitor und der Stromquelle verbunden ist.
Die Power-LED leuchtet orange, und der Bildschirm zeigt nichts an	<ul style="list-style-type: none"> • Prüfen Sie, ob der Monitor und der Computer eingeschaltet sind. • Stellen Sie sicher, dass das Signalkabel korrekt mit dem Monitor und dem Computer verbunden ist. • Prüfen Sie, ob die Pole des Signalkabels verbogen sind. • Verbinden Sie den Computer mit einem anderen verfügbaren Monitor, um zu prüfen, ob die Computereinstellungen korrekt sind.
Die Anzeige ist zu hell oder zu dunkel	<ul style="list-style-type: none"> • Stellen Sie Kontrast und Helligkeit über das OSD ein.
Die Anzeige ist nicht mittig, oder korrekt proportioniert	<ul style="list-style-type: none"> • Berühren Sie den -Schalter für zwei Sekunden, um die Anzeige automatisch zu justieren. • Verändern Sie die H-Position oder V-Position-Einstellungen über das OSD.
Die Anzeige wackelt oder zeigt ein Wellenmuster an	<ul style="list-style-type: none"> • Stellen Sie sicher, dass das Signalkabel korrekt mit dem Monitor und dem Computer verbunden ist. • Entfernen Sie elektrische Geräte, die Interferenzen hervorrufen könnten.
Die Anzeige ist defekt (weiß wird nicht als weiß angezeigt)	<ul style="list-style-type: none"> • Prüfen Sie, ob die Pole des Signalkabels verbogen sind • Führen Sie ein Reset über das OSD aus. • Verändern Sie die R/G/B-Farbeinstellungen oder stellen Sie die Farbtemperatur über das OSD ein.
Die Anzeige ist verschwommen	<ul style="list-style-type: none"> • Drücken Sie den -Schalter für zwei Sekunden, um die Anzeige automatisch zu justieren (nur VGA-Ausgang) • Verändern Sie Phasen- und Takteinstellungen über das OSD (nur VGA-Ausgang)
Kein Ton, oder Ton zu leise	<ul style="list-style-type: none"> • Stellen Sie sicher, dass das Audiokabel korrekt mit dem Monitor und dem Computer verbunden ist. • Verändern Sie die Lautstärkeneinstellung an Ihrem Computer und dem Monitor. • Stellen Sie sicher, dass der Soundkartentreiber Ihres Computers installiert und aktiviert ist.

Unterstützte Betriebsmodi

Standard	Auflösung	Horizontale Frequenz	Vertikale Frequenz	Pixel
DOS	720 x 400	31.47KHz	70Hz	28.32MHz
VGA	640 x 480	31.47KHz	60Hz	25.18MHz
	640 x 480	37.90KHz	72Hz	31.50MHz
	640 x 480	37.50KHz	75Hz	31.50MHz
SVGA	800 x 600	35.16KHz	56Hz	36.00MHz
	800 x 600	37.90KHz	60Hz	40.00MHz
	800 x 600	48.10KHz	72Hz	50.00MHz
	800 x 600	46.90KHz	75Hz	49.50MHz
XGA	1024 x 768	48.40KHz	60Hz	65.00MHz
	1024 x 768	56.50KHz	70Hz	75.00MHz
	1024 x 768	60.02KHz	75Hz	78.75MHz
SXGA	1280 x 960	60.00KHz	60Hz	108.00MHz
	1280 x 1024	64.00KHz	60Hz	108.00MHz
	1280 x 1024	80.00KHz	75Hz	135.00MHz
VESA	1152 x 864	67.50KHz	75Hz	108.00MHz
	1440 x 900 (VW195 Primary)	55.94KHz	60Hz	106.5MHz
UXGA	1600 x 1200	75.00KHz	60Hz	162.00MHz
VESA	1680 x 1050 (VW225 Primär)	65.29KHz	60Hz	146.25MHz

* Nicht in der Tabelle aufgeführte Modi werden wahrscheinlich nicht unterstützt. Für optimale Auflösung wird empfohlen, einen Modus aus der obigen Tabelle auszuwählen.

ASUS[®]

Monitor LCD

Serie

VW195/VW225

Guida Rapida

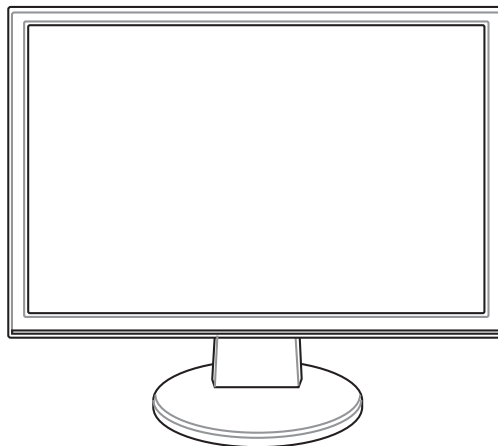

Italiano

Informazioni in materia di Sicurezza

- Prima di installare il monitor, leggere attentamente l'intera documentazione fornita con la confezione.
- Per evitare il rischio d'incendio o di scosse elettriche, non esporre mai il monitor a pioggia o umidità.
- Il monitor si dovrebbe far funzionare soltanto con il tipo di alimentazione indicato sull'etichetta. In caso di incertezza sul tipo di alimentazione della propria abitazione, consultare il fornitore o la società elettrica locale.
- Utilizzare la spina corretta, conforme agli standard elettrici locali.
- Per assicurare un corretto funzionamento, utilizzare il monitor soltanto con computer marchiati UL, con ricettacoli configurati fra 100 e 240V AC.
- Se si riscontrano problemi tecnici con il monitor, contattare un tecnico abilitato per l'assistenza o il rivenditore.

Descrizione del Monitor

Vista Frontale

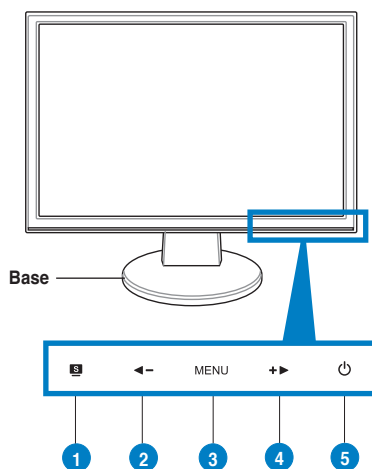

- | |
|--|
| 1. Pulsante SPLENDID™*/Auto-regolazione**/ Uscita MENU. |
| 2. Pulsante - (Riduzione) / Hotkey Volume o Contrasto*** |
| 3. Pulsante MENU / Invio / Selezione |
| 4. Pulsante + (Aumento) / Hotkey Luminosità |
| 5. Pulsante di accensione |

* Tasto rapido per la selezione delle 5 modalità video preimpostate.

** Regolazione automatica dell'immagine mediante pressione del pulsante per 2-3 secondi (solo in mod. VGA).

*** Hotkey Volume per i modelli con altoparlanti.
Hotkey Contrasto per i modelli senza altoparlanti.

Vista Posteriore

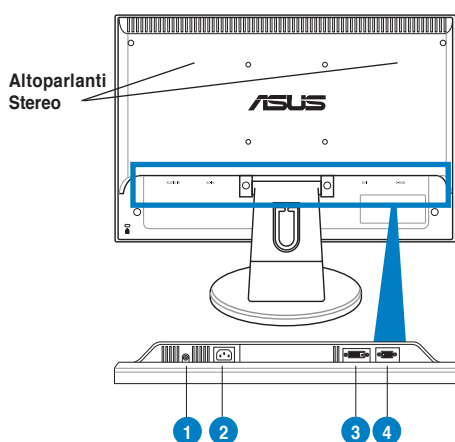

- | |
|-------------------|
| 1. Porta Audio-in |
| 2. Porta AC-in |
| 3. Porta DVI |
| 4. Porta VGA |

Montaggio della Base del Monitor

Per montare la base del monitor:

1. Porre la base del monitor su un piano orizzontale.
2. Collegare la base al braccio, come mostrato nella figura sottostante. Un clic indica che la base è stata correttamente installata.



Per evitare di danneggiare il monitor, si consiglia di ricoprire il piano di appoggio con un panno morbido.

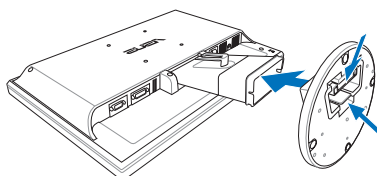

Connessioni dei Cavi

1. Collegare i cavi come dalle seguenti istruzioni:

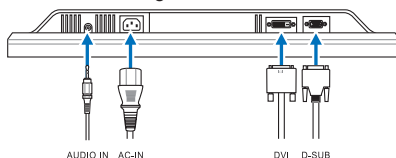

- **Per collegare il cavo audio:** collegare una delle estremità del cavo audio alla porta Audio-in del monitor, e l'altra alla porta audio-out del computer.
 - **Per collegare il cavo di alimentazione:** fissare un'estremità del cavo di alimentazione alla porta ingresso AC del monitor, mentre l'altra va collegata ad una presa di corrente.
 - **Per collegare il cavo VGA/DVI:**
 - a. Inserire il connettore VGA/DVI nella porta VGA/DVI del monitor LCD.
 - b. Collegare l'altra estremità del cavo VGA/DVI alla porta VGA/DVI del computer.
 - c. Stringere le due viti per fissare il connettore VGA/DVI.
2. Raggruppare tutti i cavi con l'apposito gancio.

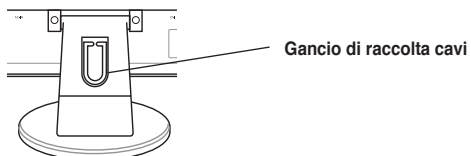



Regolazione del Monitor

- Per una visione ottimale, si consiglia di guardare l'intera superficie del monitor, quindi regolarne l'angolazione in funzione delle proprie esigenze.
- Impugnare il piedistallo per evitare la caduta del monitor durante la regolazione dell'inclinazione.
- Angolazione del monitor regolabile fra -3° e 20° .

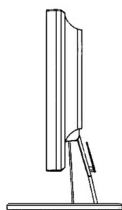
$-3^{\circ}\sim 20^{\circ}$



Analisi dei Problemi (FAQ)

Problema	Possibile Soluzione
Il LED dell' alimentazione non si ACCENDE	<ul style="list-style-type: none"> • Toccare il sensore  per controllare che il monitor sia in modalità d'accensione. • Controllare che il cavo d'alimentazione sia collegato in modo corretto al monitor ed alla presa di corrente.
Il LED d' alimentazione è di colore ambrato e non c'è alcuna immagine sullo schermo.	<ul style="list-style-type: none"> • Controllare se il monitor ed il computer sono in modalità accensione. • Assicurarsi che il cavo segnale sia collegato in modo corretto al monitor ed al computer. • Ispezionare il cavo segnale ed accertarsi che nessuno dei pin sia piegato. • Collegare il computer ad un altro monitor per controllare se il computer funziona correttamente.
L'immagine sullo schermo è troppo scura o troppo chiara	<ul style="list-style-type: none"> • Regolare le impostazioni di Contrasto e Luminosità mediante l' OSD.
L'immagine sullo schermo non è centrata o dimensionata correttamente.	<ul style="list-style-type: none"> • Premere il pulsante  per 2-3 secondi per regolare automaticamente l'immagine. • Regolare la posizione O e la posizione V con l' OSD.
L'immagine sullo schermo rimbalza o presenta ondulazioni.	<ul style="list-style-type: none"> • Assicurarsi che il cavo del segnale sia collegato correttamente al monitor ed al computer. • Allontanare i dispositivi elettrici che possono provocare interferenze.
L'immagine sullo schermo presenta difetti cromatici (il bianco non appare bianco).	<ul style="list-style-type: none"> • Ispezionare il cavo del segnale ed accertarsi che nessun pin sia piegato. • Effettuare un ripristino tramite OSD. • Regolare le impostazioni colore R/G/B o selezionare la temp. del colore con l' OSD.
L'immagine sullo schermo è sfuocata o indistinta.	<ul style="list-style-type: none"> • Premere il pulsante  per 2-3 secondi per regolare automaticamente l'immagine (solo in modalità VGA). • Regolare le impostazioni Fase e Clock via OSD.
Assenza di segnale audio o audio basso.	<ul style="list-style-type: none"> • Assicurarsi che il cavo audio sia collegato in modo corretto al monitor ed al computer. • Regolare le impostazioni del volume di monitor e computer. • Accertarsi che il driver della scheda audio del computer sia stato correttamente installato e attivato.

Modalità Operative Supportate

Standard	Frequenza Risoluzione	Frequenza Orizzontale	Frequenza Verticale	Pixel
DOS	720 x 400	31.47KHz	70Hz	28.32MHz
VGA	640 x 480	31.47KHz	60Hz	25.18MHz
	640 x 480	37.90KHz	72Hz	31.50MHz
	640 x 480	37.50KHz	75Hz	31.50MHz
SVGA	800 x 600	35.16KHz	56Hz	36.00MHz
	800 x 600	37.90KHz	60Hz	40.00MHz
	800 x 600	48.10KHz	72Hz	50.00MHz
	800 x 600	46.90KHz	75Hz	49.50MHz
XGA	1024 x 768	48.40KHz	60Hz	65.00MHz
	1024 x 768	56.50KHz	70Hz	75.00MHz
	1024 x 768	60.02KHz	75Hz	78.75MHz
SXGA	1280 x 960	60.00KHz	60Hz	108.00MHz
	1280 x 1024	64.00KHz	60Hz	108.00MHz
	1280 x 1024	80.00KHz	75Hz	135.00MHz
VESA	1152 x 864	67.50KHz	75Hz	108.00MHz
	1440 x 900 (VW195 Primario)	55.94KHz	60Hz	106.5MHz
UXGA	1600 x 1200	75.00KHz	60Hz	162.00MHz
VESA	1680 x 1050 (VW225 Primario)	65.29KHz	60Hz	146.25MHz

* Le Modalità non elencate nella tabella non sono supportate. Per una risoluzione ottimale, si consiglia di scegliere una delle modalità elencate nella tabella.

ASUS[®]

VW195/VW225 Series Monitor LCD

Guía de Instalación Rápida

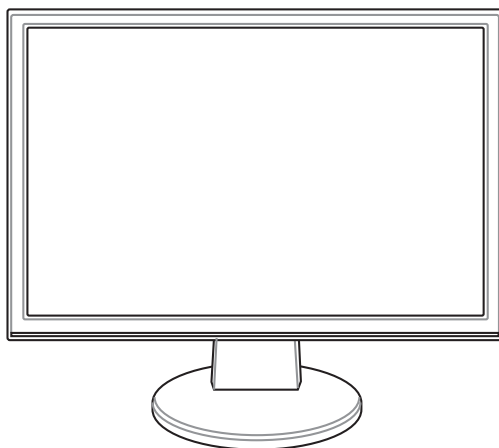

Español

Precauciones de Seguridad

- Lea atentamente toda la documentación incluida antes de realizar ajustes en el monitor.
- Para prevenir riesgos de fuego y/o eléctricos, nunca exponga el monitor a lluvia o humedad.
- El monitor debe ser operado sólo desde el tipo de fuente de energía indicado en la etiqueta. Si no está seguro del tipo de energía que será usada con su equipo, consulte con su punto de venta o empresa suministradora de energía en su localidad.
- Utilice enchufes con toma de tierra que se adapten a su estándar local.
- Para asegurar una operación satisfactoria, utilice el monitor sólo con PCs listados en UL (agencia americana independiente para la seguridad de productos) con receptáculos configurados apropiadamente con un voltaje marcado de entre 100-240V de corriente alterna (AC).
- Si encuentra problemas técnicos con el monitor, contacte un servicio técnico cualificado o con su punto de venta.

Descripción del Monitor

Parte frontal

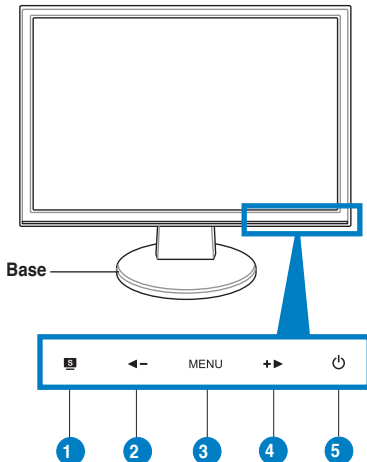

- | |
|---|
| 1. Botón SLENDID.™*/Ajuste automático**/ Salir del MENU |
| 2. Botón Reducir/Tecla de acceso directo de volumen/Tecla de acceso directo de contraste*** |
| 3. Botón MENÚ/Aceptar/Selección |
| 4. Tecla de acceso directo de brillo/Botón Aumentar/ |
| 5. Botón de encendido |

* Tecla de acceso directo para selección de 5 modos preestablecidos de video.

** Ajusta la imagen automáticamente presionando el botón durante 2-3 segundos(solamente para el modo VGA).

*** Tecla de acceso directo de volumen para el modelo con altavoz. Tecla de acceso directo de contraste para el modelo sin altavoz.

Parte trasera

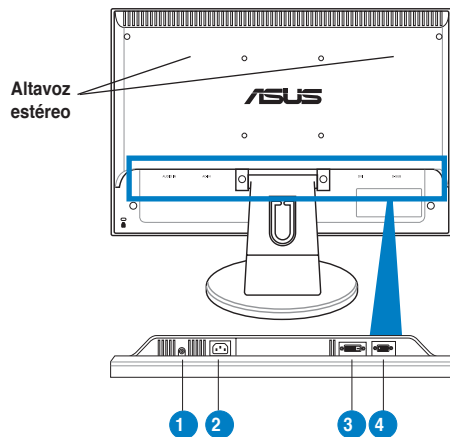

- | |
|-------------------------------|
| 1. Puerto de entrada de audio |
| 2. Puerto de entrada AC |
| 3. Puerto DVI |
| 4. Puerto VGA |

Montar la base del monitor

Para montar la base del monitor:

1. Coloque la parte frontal del monitor boca abajo en una mesa.
2. Una la base con el brazo según se indica en el dibujo siguiente. Un sonido similar a un clic indica que la base se ha unido correctamente.



Es recomendable que cubra la superficie de la mesa con un paño suave para no dañar el monitor.

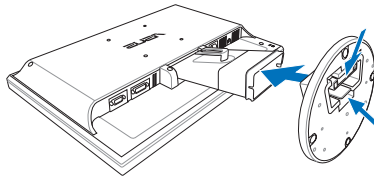

Conectando los Cables

1. Conecte los cables siguiendo estas instrucciones:

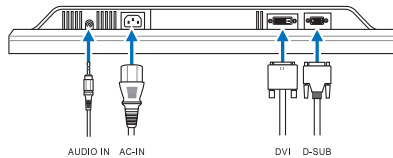

- **Para conectar el cable de audio:** conecte un extremo del cable de audio al puerto de entrada de audio del monitor y el otro extremo al puerto de salida de audio del equipo.
 - **Para conectar el cable de alimentación:** Conecte y ajuste con seguridad un extremo del cable de alimentación al puerto de entrada AC del monitor, y el otro extremo a una toma de corriente.
 - **Para conectar el cable VGA/DVI:**
 - a. Enchufe el conector VGA/DVI al puerto VGA/DVI del monitor LCD.
 - b. Conecte el otro extremo del cable VGA/ DVI al puerto VGA/DVI del equipo.
 - c. Apriete los dos tornillos para asegurar el conector VGA/DVI.
2. Juntar todos los cables con el gancho para cables.

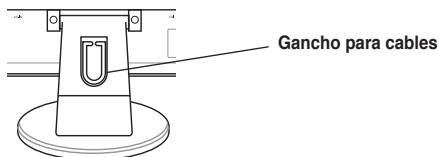



Ajustando el Monitor

- Para conseguir la mejor visualización posible, es recomendable mirar a toda la superficie del monitor y, a continuación, ajustarlo con el ángulo que le resulte más cómodo.
- Sujete la base para prevenir que el monitor caiga durante los ajustes de ángulo.
- Puede ajustar el ángulo del monitor entre -3° y 20° .

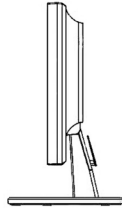
$-3^{\circ}\sim 20^{\circ}$



Solucionar problemas (preguntas más frecuentes)

Problema	Solución Posible
El LED de encendido no funciona	<ul style="list-style-type: none"> • Presione el botón  para comprobar si el monitor se encuentra ENCENDIDO. • Compruebe que el cable de alimentación esta conectado apropiadamente al monitor y a una toma de corriente.
El LED de encendido en ámbar y no hay imagen en pantalla	<ul style="list-style-type: none"> • Compruebe si el monitor y el PC están encendidos. • Asegúrese de que el cable de señal esta conectado correctamente al monitor y al PC. • Inspeccione el cable de señal y asegúrese de que no hay pines doblados. • Conecte el PC a otro monitor disponible para comprobar si el PC funciona correctamente.
La imagen en pantalla muy clara y oscura	<ul style="list-style-type: none"> • Ajuste el contraste y brillo a través del menú en pantalla.
La imagen en pantalla no bien centrada o de tamaño apropiado	<ul style="list-style-type: none"> • Presione el botón  durante 2 segundos para ajustar automáticamente la imagen • Ajuste la posición-H y/o posición-V a través del menú en pantalla.
La imagen en pantalla salta o el patrón de onda está presente el la imagen	<ul style="list-style-type: none"> • Asegúrese de que el cable de señal está conectado correctamente al monitor y al PC. • Mueva dispositivos eléctricos que podrían causar interferencias eléctricas.
La imagen en pantalla tiene defectos de color (el blanco no aparece blanco)	<ul style="list-style-type: none"> • Inspeccione el cable de señal para asegurarse de que ninguno de los pines haya sido doblado. • Restablezca el dispositivo mediante el menú OSD. • Ajuste los niveles de color R/G/B o seleccione una temperatura de color a través del menú en pantalla.
La imagen en pantalla es borrosa o poco clara	<ul style="list-style-type: none"> • Presione el botón  durante 2 segundos para ajustar automáticamente la imagen (solamente para el modo VGA). • Ajuste los niveles de fase y frecuencia a través del menú en pantalla.
No hay sonido o el nivel de sonido es bajo	<ul style="list-style-type: none"> • Asegúrese de que el cable de sonido está conectado correctamente al monitor y al PC. • Ajuste los niveles de volumen en el monitor y en el PC. • Asegúrese de que la tarjeta de sonido del PC ha sido instalada y activada correctamente.

Modos de Operación Soportados

Estándar	Frecuencia de resolución	Frecuencia Horizontal	Frecuencia Vertical	Pixel
DOS	720 x 400	31.47KHz	70Hz	28.32MHz
VGA	640 x 480	31.47KHz	60Hz	25.18MHz
	640 x 480	37.90KHz	72Hz	31.50MHz
	640 x 480	37.50KHz	75Hz	31.50MHz
SVGA	800 x 600	35.16KHz	56Hz	36.00MHz
	800 x 600	37.90KHz	60Hz	40.00MHz
	800 x 600	48.10KHz	72Hz	50.00MHz
	800 x 600	46.90KHz	75Hz	49.50MHz
XGA	1024 x 768	48.40KHz	60Hz	65.00MHz
	1024 x 768	56.50KHz	70Hz	75.00MHz
	1024 x 768	60.02KHz	75Hz	78.75MHz
SXGA	1280 x 960	60.00KHz	60Hz	108.00MHz
	1280 x 1024	64.00KHz	60Hz	108.00MHz
	1280 x 1024	80.00KHz	75Hz	135.00MHz
VESA	1152 x 864	67.50KHz	75Hz	108.00MHz
	1440 x 900 (VW195 principal)	55.94KHz	60Hz	106.5MHz
UXGA	1600 x 1200	75.00KHz	60Hz	162.00MHz
VESA	1680 x 1050 (VW225 principal)	65.29KHz	60Hz	146.25MHz

* Modos no listados en esta tabla podrían no ser soportados. Para una resolución óptima, recomendamos seleccionar uno de los modos listados en esta tabla.

ASUS[®]

LCD мониторы серии VW195/VW225

Краткое руководство

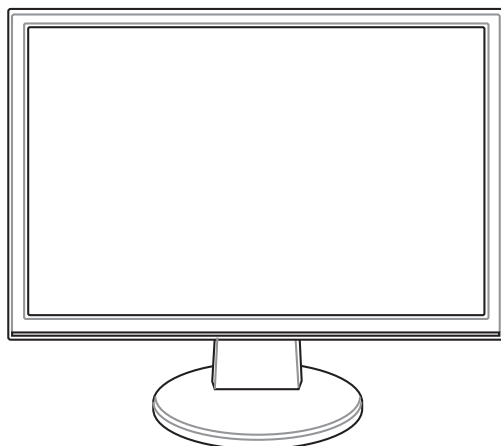

Русский

Техника безопасности

- Перед установкой монитора, тщательно прочитайте всю документацию, поставляемую в комплекте.
- Для предотвращения возгорания или короткого замыкания, оберегайте монитор от дождя и сырости.
- Монитор следует подключать только к источнику питания, указанному на этикетке. Если вы не уверены в типе электропитания в вашем доме, проконсультируйтесь с местной энергетической компанией.
- Используйте вилку питания, которая совместима с вашим местным стандартом питания
- Для гарантии нормальной работы используйте монитор только с компьютерами, соответствующими требованиям UL, имеющими маркировку 100-240В .
- Если вы столкнулись с техническими проблемами, обратитесь в сервис или к вашему продавцу.

Изучение монитора

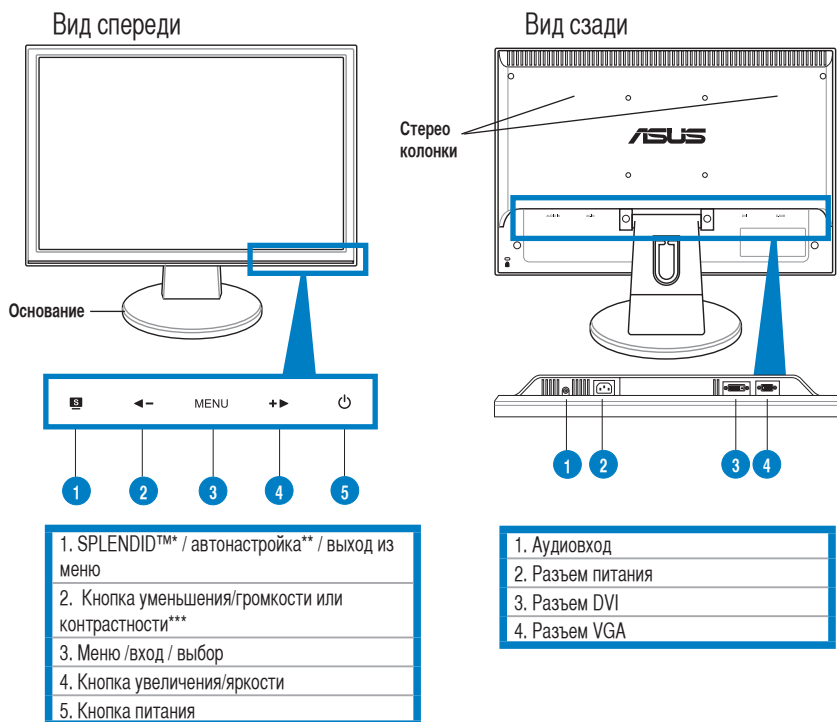

* Кнопка для переключения между 5-ю видеорежимами.

** Автонастройка изображения при нажатии на кнопку 2-3 секунды (только для VGA режима).

*** Кнопка громкости для моделей с колонками.

Кнопка контрастности для моделей без колонок.

Установка основания

Для крепления основания выполните следующее:

1. Поместите монитор на стол дисплеем вниз.
2. Подсоедините основание к стойке, как показано на рисунке. Щелчок означает, что основание закреплено правильно.



Для предохранения монитора от повреждений рекомендуется застелить стол мягкой тканью.

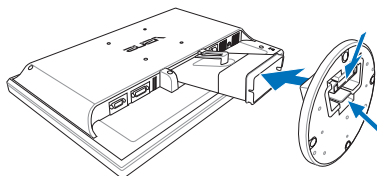

Подключение кабелей

1. Подключите кабели как показано:

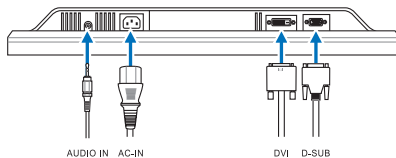

- **Подключение аудиокабеля:** подключите один конец аудиокабеля к разъему Audio-in монитора, подключите другой конец к разъему audio-out компьютера.
 - **Подключение шнура питания:** подключите один конец шнура к разъему питания монитора, подключите другой конец к розетке.
 - **Подключение VGA/DVI кабеля:**
 - a. Подключите один конец VGA/DVI кабеля к VGA/DVI разъему LCD монитора.
 - b. Подключите другой конец VGA/DVI кабеля к VGA/DVI разъему компьютера.
 - c. Затяните болты крепления разъема VGA/DVI .
2. Закройте все кабели крышкой.

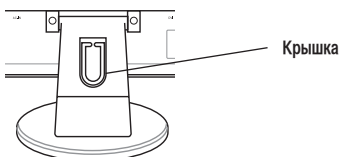

Регулировка монитора

- Для комфортной работы отрегулируйте угол наклона экрана.
- При изменении угла, удерживайте монитор за основание.
- Вы можете регулировать угол наклона монитора от -3° до 20° .

$-3^{\circ}\sim 20^{\circ}$

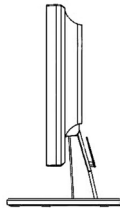

Устранение неисправностей (FAQ)

Проблема	Возможное решение
Индикатор питания не горит	<ul style="list-style-type: none"> • Коснитесь кнопки чтобы проверить, что монитор включен. • Проверьте, что шнур питания надежно подключен к монитору и розетке питания.
Индикатор питания горит оранжевым и на экране нет изображения	<ul style="list-style-type: none"> • Проверьте, что монитор и компьютер включены. • Убедитесь, что сигнальный кабель правильно подключен к монитору и компьютеру. • Проверьте сигнальный кабель и убедитесь, что погнутых штырьков нет. • Подключите компьютер к другому монитору для проверки, что компьютер работает.
Изображение слишком светлое или темное	<ul style="list-style-type: none"> • Настройте контрастность и яркость через экранное меню.
Изображение не по центру или неправильного размера	<ul style="list-style-type: none"> • Коснитесь кнопки на две секунды для автоматической настройки изображения. • Настройте параметры H-Position или V-Position через экранное меню.
Изображение прыгает или неправильной формы	<ul style="list-style-type: none"> • Убедитесь, что сигнальный кабель правильно подключен к монитору и компьютеру. • Переместите электроустройства, которые могут быть причиной помех.
Изображение имеет дефекты цвета (белый не выглядит белым)	<ul style="list-style-type: none"> • Проверьте сигнальный кабель и убедитесь, что погнутых штырьков нет. • Выполните сброс через экранное меню. • Настройте цвета R/G/B или выберите настройку цвета через экранное меню.
Изображение расплывчатое или нечеткое	<ul style="list-style-type: none"> • Коснитесь кнопки на две секунды для автоматической настройки изображения. • Настройте фазу и синхронизацию через экранное меню.
Нет звука или звук слишком тихий	<ul style="list-style-type: none"> • Убедитесь, что аудиокабель правильно подключен к монитору и компьютеру. • Отрегулируйте громкость в вашем мониторе и компьютере. • Проверьте, что драйвер звуковой карты установлен на вашем компьютере

Поддерживаемые режимы работы

Стандарт	Разрешение	Верт. развертка	Гор. развертка	Пиксель
DOS	720 x 400	31.47КГц	70Гц	28.32МГц
VGA	640 x 480	31.47КГц	60Гц	25.18МГц
	640 x 480	37.90КГц	72Гц	31.50МГц
	640 x 480	37.50КГц	75Гц	31.50МГц
SVGA	800 x 600	35.16КГц	56Гц	36.00МГц
	800 x 600	37.90КГц	60Гц	40.00МГц
	800 x 600	48.10КГц	72Гц	50.00МГц
	800 x 600	46.90КГц	75Гц	49.50МГц
XGA	1024 x 768	48.40КГц	60Гц	65.00МГц
	1024 x 768	56.50КГц	70Гц	75.00МГц
	1024 x 768	60.02КГц	75Гц	78.75МГц
SXGA	1280 x 960	60.00КГц	60Гц	108.00МГц
	1280 x 1024	64.00КГц	60Гц	108.00МГц
	1280 x 1024	80.00КГц	75Гц	135.00МГц
VESA	1152 x 864	67.50КГц	75Гц	108.00МГц
	1440 x 900 (VW195 Primary)	55.94КГц	60Гц	106.5МГц
UXGA	1600 x 1200	75.00КГц	60Гц	162.00МГц
VESA	1680 x 1050 (VW225 Primary)	65.29КГц	60Гц	146.25МГц

* Режимы, не указанные в таблице могут не поддерживаться. Для оптимального разрешения рекомендуется выбрать режим из вышеуказанной таблицы.

ASUS[®]

VW195/VW225- reeks LCD-monitor

Nederlands

Snelstartgids

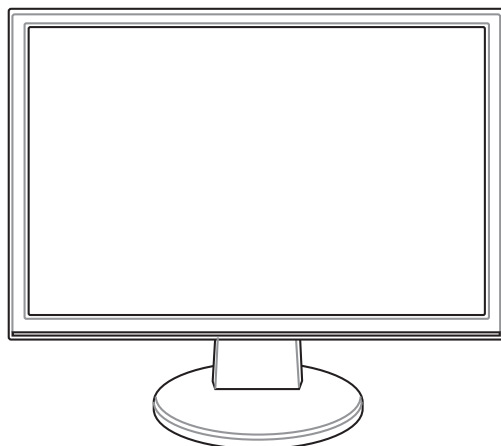

Veiligheidsinformatie

- Lees alle documentatie die bij de verpakking is geleverd aandachtig door voordat u de monitor installeert.
- Om het risico op brand of schokken te voorkomen, mag u de monitor nooit blootstellen aan regen of vocht.
- De monitor mag alleen worden gebruikt met het type stroombron dat op het label is aangegeven. Als u niet zeker bent van het stroomtype in uw huis, kunt u contact opnemen met uw leverancier of uw lokale elektriciteitsmaatschappij.
- Gebruik de geschikte voedingsstekker die voldoet aan uw lokale elektriciteitsnormen.
- Voor een bevredigende werking, mag u de monitor alleen gebruiken met UL-gecertificeerde computers die over de correct geconfigureerde contactdoos beschikken met een markering 100-240V AC.
- Als u technische problemen met de monitor ondervindt, moet u contact opnemen met een bevoegde servicetechnicus of uw verkoper.

Kennismaken met de monitor

Voorkant van de LCD-monitor

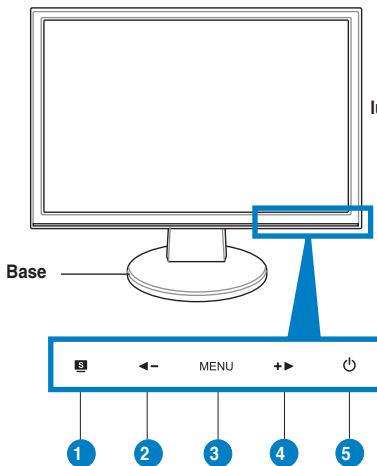

- | |
|---|
| 1. Knop SPLENDID™ / Automatisch aanpassen** / MENU afsluiten |
| 2. Knop Verlagen/Sneltoets Volume/Sneltoets Contrast*** |
| 3. Knop MENU/Enter/Selectie |
| 4. Helderheid/Sneltoets Verhogen |
| 5. Voedingsknop |

- * Sneltoets voor selectie 5 vooraf ingestelde videostanden.
 ** Past het beeld automatisch aan door de knop gedurende minder dan 2-3 seconden ingedrukt te houden (alleen voor VGA-modus).
 *** Sneltoets Volume voor model met luidspreker. Sneltoets Contrast voor modellen zonder luidspreker.

Achterkant van de LCD-monitor

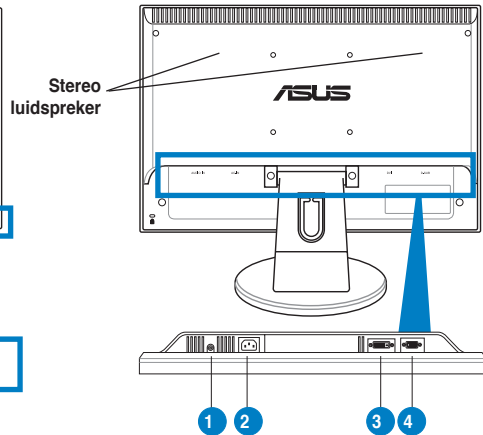

- | |
|-----------------------|
| 1. Audio-ingang |
| 2. Wisselstroomingang |
| 3. DVI-poort |
| 4. VGA-poort |

De monitorvoet monteren

De monitorvoet monteren:

1. Plaats de monitor met de voorzijde op een tafel.
2. Sluit de voet met de arm aan volgens de onderstaande afbeelding. Als u een klik hoort, betekent dit dat de voet correct is gemonteerd.



Wij raden u aan het tafelblad af te dekken met een zachte doek om schade aan de monitor te voorkomen.

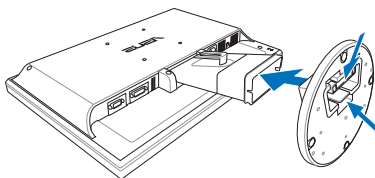

De kabels aansluiten

1. Sluit de kabels aan volgens de onderstaande instructies:

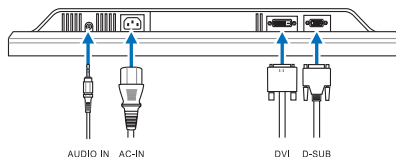

- **De audiokabel aansluiten:** sluit het ene uiteinde van de audiokabel aan op de audio-ingang van de monitor en het andere uiteinde op de audio-uitgang van de computer.
 - **De voedingskabel aansluiten:** sluit het ene uiteinde van de voedingskabel stevig aan op de wisselstroomingang en het andere uiteinde op een stopcontact.
 - **De VGA/DVI-kabel aansluiten:**
 - a. Stop de VGA/DVI-aansluiting in de VGA/DVI-poort van de LCD-monitor.
 - b. Sluit het andere uiteinde van de VGA/DVI-kabel op de VGA/DVI-poort van uw computer.
 - c. Maak de twee schroeven vast om de VGA/DVI-aansluiting te bevestigen.
2. Verzamel alle kabels met de kabelhaak.

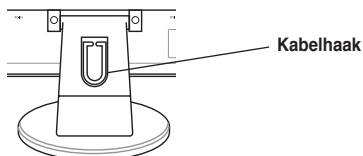



De monitor afstellen

- Voor een optimale weergave, raden wij u aan recht voor de monitor te gaan zitten en de monitor vervolgens af te stellen in een hoek die voor u het meeste comfort biedt.
- Houd het voetstuk vast om te voorkomen dat de monitor valt wanneer u de hoek wijzigt.
- U kunt de hoek van de monitor aanpassen tussen -3° en 20° .

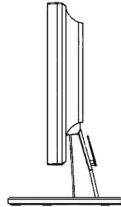
$-3^{\circ}\sim 20^{\circ}$



Problemen oplossen (veelgestelde vragen)

Probleem	Mogelijke oplossing
De voedings-LED is niet AAN	<ul style="list-style-type: none"> Druk op de knop  om te controleren of de monitor is INGESCHAKELD. Controleer of de voedingskabel correct is aangesloten op de monitor en het stopcontact.
De voedings-LED licht oranje op en er is geen beeld op het scherm	<ul style="list-style-type: none"> Controleer of de monitor en de computer zijn INGESCHAKELD. Controleer of de signaalkabel correct is aangesloten op de monitor en de computer. Inspecteer de signaalkabel en controleer of er geen pins zijn verbogen. Sluit de computer aan op een andere beschikbare monitor om te controleren of de computer correct werkt.
Het beeld op het scherm is te helder of te donker	<ul style="list-style-type: none"> Pas de instellingen voor het Contrast en de Helderheid aan via het OSD.
Het beeld op het scherm is niet correct gecentreerd of heeft niet het correcte formaat	<ul style="list-style-type: none"> Houd de knop  gedurende 2 seconden ingedrukt om het beeld automatisch aan te passen. Pas de instellingen voor de horizontale en verticale positie aan via het OSD.
Het beeld op het scherm stuitert of er is een golvend patroon zichtbaar in het beeld	<ul style="list-style-type: none"> Controleer of de signaalkabel correct is aangesloten op de monitor en de computer. Verplaats elektrische apparaten die mogelijk elektrische storingen kunnen veroorzaken.
Het beeld op het scherm vertoont afwijkende kleuren (het wit ziet er niet wit uit)	<ul style="list-style-type: none"> Inspecteer de signaalkabel en controleer of er geen pins zijn verbogen. Voer een reset uit via het OSD. Pas de R/G/B-kleurinstellingen aan of selecteer de kleurtemperatuur via het OSD.
Het beeld op het scherm is wazig	<ul style="list-style-type: none"> Houd de knop  gedurende 2 seconden ingedrukt om het beeld automatisch aan te passen (alleen voor VGA-modus). Pas de instellingen voor de Fase en de Klok aan via het OSD.
Er is geen geluid of het geluid is zwak	<ul style="list-style-type: none"> Controleer of de audiokabel correct is aangesloten op de monitor en de computer. Pas de volume-instellingen van uw monitor en uw computer aan. Controleer of het stuurprogramma van de geluidskaart van uw computer correct is geïnstalleerd en geactiveerd.

Ondersteunde gebruiksmodi

Standard	Resolutie Frequentie	Verticale Frequentie	Horizontale Frequentie	Pixels
DOS	720 x 400	31.47KHz	70Hz	28.32MHz
VGA	640 x 480	31.47KHz	60Hz	25.18MHz
	640 x 480	37.90KHz	72Hz	31.50MHz
	640 x 480	37.50KHz	75Hz	31.50MHz
SVGA	800 x 600	35.16KHz	56Hz	36.00MHz
	800 x 600	37.90KHz	60Hz	40.00MHz
	800 x 600	48.10KHz	72Hz	50.00MHz
	800 x 600	46.90KHz	75Hz	49.50MHz
XGA	1024 x 768	48.40KHz	60Hz	65.00MHz
	1024 x 768	56.50KHz	70Hz	75.00MHz
	1024 x 768	60.02KHz	75Hz	78.75MHz
SXGA	1280 x 960	60.00KHz	60Hz	108.00MHz
	1280 x 1024	64.00KHz	60Hz	108.00MHz
	1280 x 1024	80.00KHz	75Hz	135.00MHz
VESA	1152 x 864	67.50KHz	75Hz	108.00MHz
	1440 x 900 (VW195 primair)	55.94KHz	60Hz	106.5MHz
UXGA	1600 x 1200	75.00KHz	60Hz	162.00MHz
VESA	1680 x 1050 (VW225 primair)	65.29KHz	60Hz	146.25MHz

* Modi die niet in de tabel worden weergegeven, worden mogelijk niet ondersteund. Voor een optimale resolutie raden wij u aan een modus te selecteren die in de bovenstaande tabel is weergegeven.



VW195 / VW225 系列 液晶顯示器

繁體中文

快速使用指南

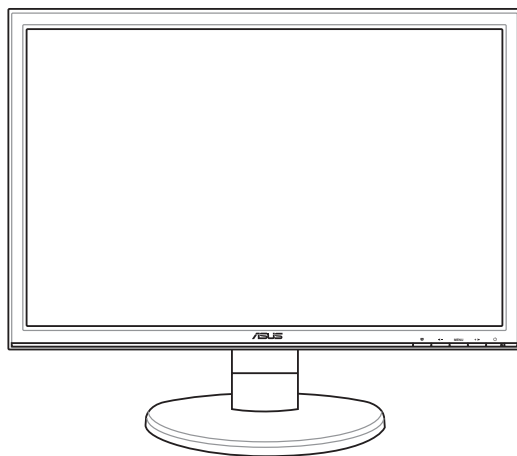

注意事項

- 使用前請詳閱包裝內附的使用說明，並檢查產品各部分配件是否正常，以及電源線是否有任何破損，或是連接不正確的情形發生。如有任何破損情形，請儘速與您的授權經銷商聯絡。
- 液晶螢幕放置的位置請遠離灰塵過多，溫度過高，太陽直射的地方。並保持在乾燥的環境下使用，雨水、溼氣、液體等含有礦物質將會腐蝕電子線路。
- 請勿使用非本產品配備的任何變壓器，由於電路設計之不同，將有可能造成內部零件的損壞。此外，根據您所在地區使用電壓之不同，請使用正確電壓的插頭，若您不清楚所在地區的電壓為何，請洽詢您的經銷商或當地的電源廠商。
- 為了確保您安全的使用本產品，請使用具備 UL 認證的個人電腦來連接本顯示器。
- 若您有任何關於產品的技術問題，請洽詢華碩授權合格的技術服務中心或經銷商。

產品簡介

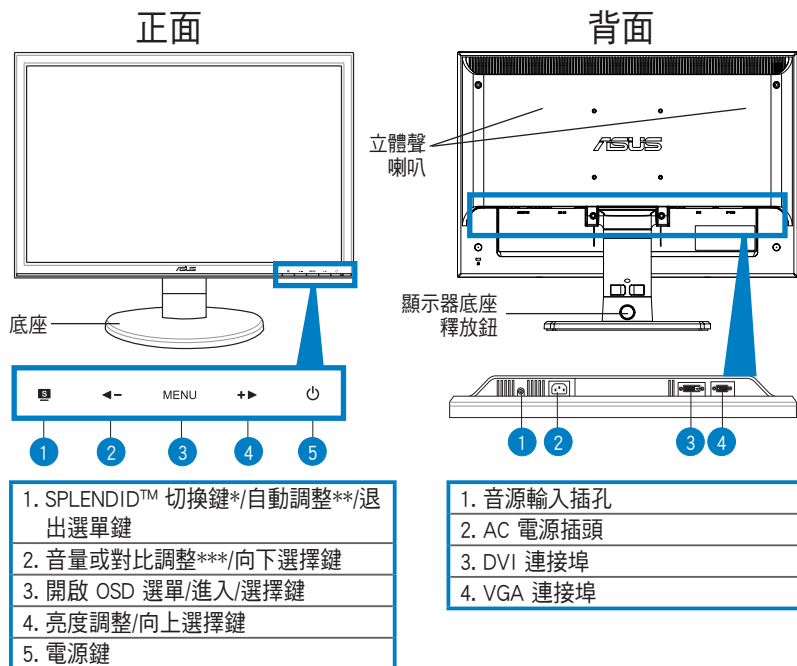

* 提供 5 種情境模式供選擇。

** 持續按住此按鍵約 2-3 秒（僅在 VGA 模式下），可自動調整至最適合的顯示狀態。

*** 部份內建喇叭的機種提供音量調整鍵，而部份無內建喇叭的機種則提供對比調整鍵。

安裝液晶顯示器底座

請依照以下的說明安裝液晶顯示器底座：

1. 請將顯示器的面板那面朝下平放在桌面上。
2. 將螢幕對準底座小心地插入，聽到一聲卡擦，表示已正確連接。



建議您在桌面上鋪上一張軟布，以免刮傷面板。

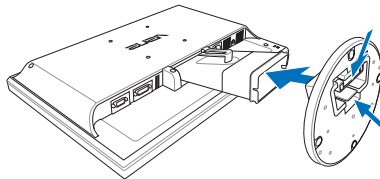

接線說明

1. 請如以圖示所標示的相關位置，來連接顯示器的電源與訊號線：

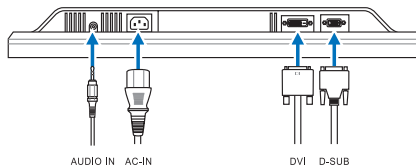

- 連接音源線：請將立體聲音源訊號線的一端連接至顯示器上的音源輸入（Audio-in）連接埠，另一端則連接至電腦上的音源輸出（Audio-Out）埠。
 - 連接電源線：請將電源線一端連接至顯示器上的 AC 電源（AC-IN）插孔，另一端連接至電源插座上。
 - 連接 VGA/DVI 訊號線：
 - a. 首先將 VGA/DVI 訊號線連接至顯示器上的 VGA/DVI 埠。
 - b. 再將訊號線的另一端，連接至電腦上的 VGA/DVI 埠。
 - c. 然後將 VGA/DVI 接頭上的二顆螺絲鎖緊。
2. 完成連接後，請將電源與所有的訊號線穿過訊號線固定鉤做好整理。

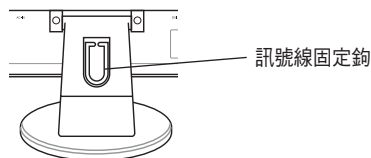

調整顯示器角度

- 您可以依照以下的圖示調整顯示器角度，建議您將顯示器調整至最適當的角度，以提供最佳的顯示效果及瀏覽的舒適性。
- 當您欲調整液晶顯示器角度時，請用另一隻手握住底座，以防止顯示器倒下。
- 依據使用者的視覺位置，顯示器面板可前後調整 -3° 至 20° 的視角。

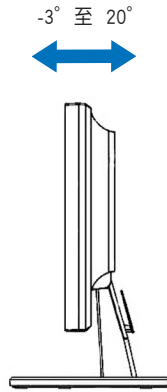

疑難排解

問題	解決方法
電源指示燈不亮	<ul style="list-style-type: none"> ▪ 觸碰一下 ⏻ 按鍵，確認是否已開啟電源。 ▪ 檢查所有電源接頭，確認是否已連接好電源線。
電源指示燈亮橘色，且顯示器無法顯示	<ul style="list-style-type: none"> ▪ 檢查顯示器及電腦的電源是否已經開啟 ▪ 檢查 VGA 和 DVI 訊號線，確認是否都已連接妥當。 ▪ 檢查 VGA 和 DVI 訊號線接頭的針腳是否有損壞。 ▪ 嘗試將電腦連接到其他顯示器，以確認電腦完全正常。
顯示畫面過亮或過暗	<ul style="list-style-type: none"> ▪ 利用 OSD 選單調整對比及亮度。
顯示器畫面未置中或大小不適當	<ul style="list-style-type: none"> ▪ 按住 ⏻ 按鍵約 2 秒可自動調整顯示器畫面。 ▪ 利用 OSD 選單調整影像的大小及垂直位置。
顯示器畫面出現陰影或波浪紋	<ul style="list-style-type: none"> ▪ 檢查 VGA 和 DVI 訊號線，確認是否都已連接妥當。 ▪ 移開可能會造成電磁波干擾的電子裝置。
顯示器畫面顏色失真 (白色不像白色)	<ul style="list-style-type: none"> ▪ 檢查 VGA 和 DVI 訊號線接頭的針腳是否有損壞， ▪ 利用 OSD 選單進行重置動作。 ▪ 利用 OSD 選單調整色溫或紅/綠/藍設定。
顯示器畫面模糊不清	<ul style="list-style-type: none"> ▪ 按住 ⏻ 按鍵約 2 秒自動調整顯示器畫面。 ▪ 利用 OSD 選單調整聚焦設定的相位和時脈。
沒有聲音或音量太小	<ul style="list-style-type: none"> ▪ 檢查顯示器及電腦間的音源訊號線是否連接妥當。 ▪ 調整電腦及顯示器的音量。 ▪ 檢查電腦的音效卡驅動程式是否正常運作。

支援顯示模式

模式	解析度	水平更新率	垂直更新率	像素頻率
DOS	720 x 400	31.47KHz	70Hz	28.32MHz
VGA	640 x 480	31.47KHz	60Hz	25.18MHz
	640 x 480	37.90KHz	72Hz	31.50MHz
	640 x 480	37.50KHz	75Hz	31.50MHz
SVGA	800 x 600	35.16KHz	56Hz	36.00MHz
	800 x 600	37.90KHz	60Hz	40.00MHz
	800 x 600	48.10KHz	72Hz	50.00MHz
	800 x 600	46.90KHz	75Hz	49.50MHz
XGA	1024 x 768	48.40KHz	60Hz	65.00MHz
	1024 x 768	56.50KHz	70Hz	75.00MHz
	1024 x 768	60.02KHz	75Hz	78.75MHz
SXGA	1280 x 960	60.00KHz	60Hz	108.00MHz
	1280 x 1024	64.00KHz	60Hz	108.00MHz
	1280 x 1024	80.00KHz	75Hz	135.00MHz
VESA	1152 x 864	67.50KHz	75Hz	108.00MHz
	1440 x 900 (VW195 最佳化模式)	55.94KHz	60Hz	106.5MHz
UXGA	1600 x 1200	75.00KHz	60Hz	162.00MHz
VESA	1680 x 1050 (VW225 最佳化模式)	65.29KHz	60Hz	146.25MHz



為了達到最佳的顯示效果，建議您使用上方列表中的顯示模式，未列出的模式有可能並不支援。



VW195 / VW225 系列 液晶显示器

快速用户指南

简体中文

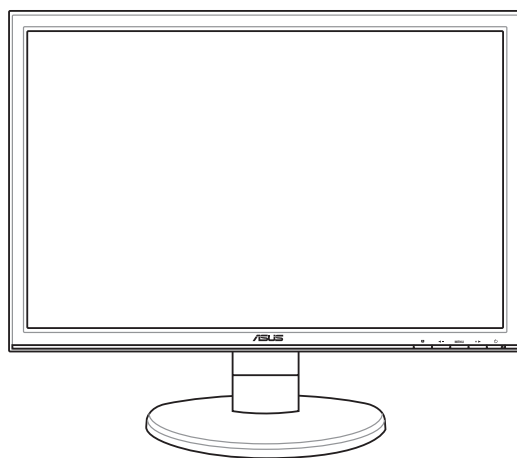

注意事项

使用前请详阅包装内附的使用说明，并检查产品各部分配件是否正常，以及电源线是否有任何破损，或是连接不正确的情形发生。如有任何破损情形，请尽速与您的授权经销商联络。

液晶屏幕放置的位置请远离灰尘过多，温度过高，太阳直射的地方。并保持在干燥的环境下使用，雨水、湿气、液体等含有矿物质将会腐蚀电子线路。

请勿使用非本产品配备的任何变压器，由于电路设计之不同，将有可能造成内部零件的损坏。此外，根据您所在地区使用电压之不同，请使用正确电压的插头，若您不清楚所在地区的电压为何，请咨询您的经销商或当地的电源厂商。

为了确保您安全的使用本产品，请使用具备 UL 认证的个人电脑来连接本显示器。

若您有任何关于产品的技术问题，请咨询华硕授权合格的技术服务中心或经销商。

产品简介

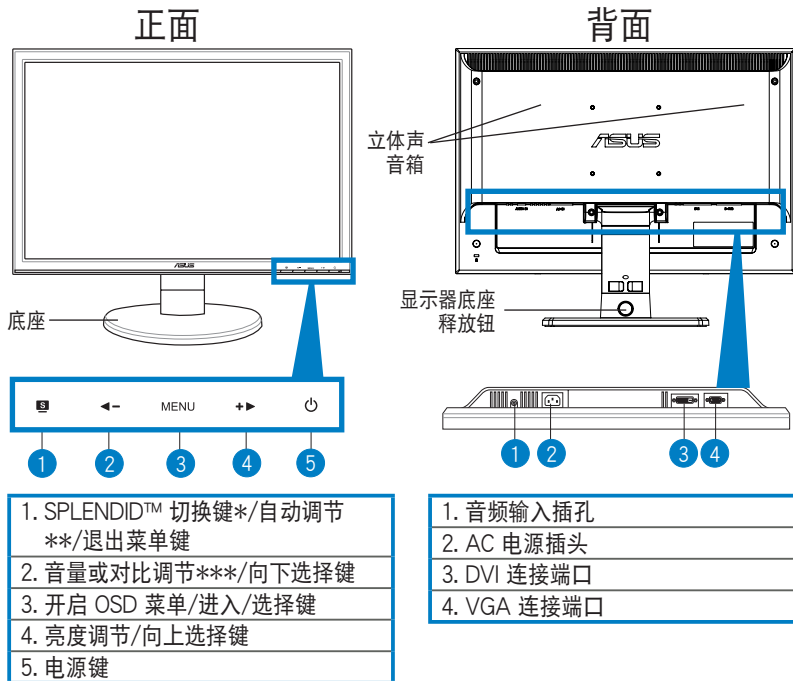

* 提供 5 种情境模式供选择。

** 持续按住此按键约 2-3 秒（仅在 VGA 模式下），可自动调整至最适合的显示状态。

*** 部份内建喇叭的机种提供音量调整键，而部份无内建喇叭的机种则提供对比调整键。

安装液晶显示器底座

请依照以下的说明安装液晶显示器底座：

1. 请将显示器的面板那面朝下平放在桌面上。
2. 将屏幕对准底座小心地插入，听到一声卡擦，表示已正确连接。



推荐您在桌面上铺上一张软布，以免刮伤面板。

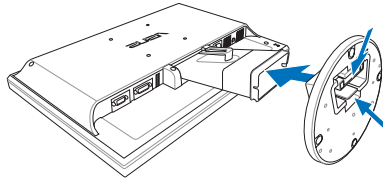

接线说明

1. 请如以下图标所标示的相关位置，来连接显示器的电源与信号线：

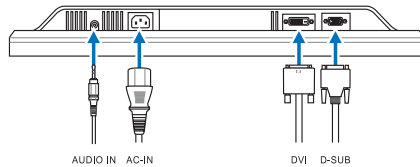

- 连接音频线：请将立体声音频信号线的一端连接至显示器上的音频输入（Audio-in）接口，另一端则连接至电脑上的音频输出（Audio-Out）接口。
 - 连接电源线：请将电源线一端连接至显示器上的 AC 电源（AC-IN）接口，另一端连接至电源插座上。
 - 连接 VGA/DVI 信号线：
 - a. 首先将 VGA/DVI 信号线连接至显示器上的 VGA/DVI 端口。
 - b. 再将信号线的另一端，连接至电脑上面的 VGA/DVI 端口。
 - c. 然后将 VGA/DVI 接头上的二颗螺丝锁紧。
2. 完成连接后，请将电源与所有的信号线穿过信号线固定钩做好整理。

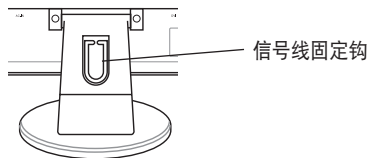

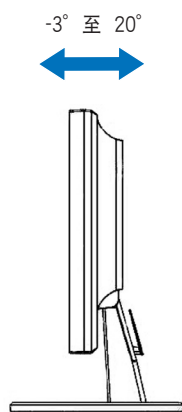

调整显示器角度

- 您可以依照以下的图标调整显示器角度，推荐您将显示器调整至最适当的角度，以提供最佳的显示效果及浏览的舒适性。
- 当您欲调整液晶显示器角度时，请用另一只手握住底座，以防止显示器倒下。
- 依据用户的视觉位置，显示器面板可前后调整 -3° 至 20° 的视角。



疑难解决

问题	解决方法
电源指示灯不亮	<ul style="list-style-type: none">· 触碰一下  按键，确认是否已开启电源。· 检查所有电源接口，确认是否已连接好电源线。
电源指示灯亮橘色，且显示器无法显示	<ul style="list-style-type: none">· 检查显示器及电脑的电源是否已经开启· 检查 VGA 和 DVI 信号线，确认是否都已连接妥当。· 检查 VGA 和 DVI 信号线接口的针脚是否有损坏。· 尝试将电脑连接到其他显示器，以确认电脑完全正常。
显示画面过亮或过暗	<ul style="list-style-type: none">· 利用 OSD 菜单调整对比度及亮度。
显示器画面未置中或大小不适当	<ul style="list-style-type: none">· 按住  按键约 2 秒可自动调整显示器画面。· 利用 OSD 菜单调整图像的大小及垂直位置。
显示器画面出现阴影或波浪纹	<ul style="list-style-type: none">· 检查 VGA 和 DVI 信号线，确认是否都已连接妥当。· 移开可能会造成电磁波干扰的电子设备。
显示器画面颜色失真（白色不像白色）	<ul style="list-style-type: none">· 检查 VGA 和 DVI 信号线接口的针脚是否有损坏，· 利用 OSD 菜单进行重置动作。· 利用 OSD 菜单调整色温或红/绿/蓝设置。
显示器画面模糊不清	<ul style="list-style-type: none">· 按住  按键约 2 秒自动调整显示器画面。· 利用 OSD 菜单调整聚焦设置的相位和时序。
没有声音或音量太小	<ul style="list-style-type: none">· 检查显示器及电脑间的音源信号线是否连接妥当。· 调整电脑及显示器的音量。· 检查电脑的声卡驱动程序是否正常运作。

支持显示模式

模式	解析度	水平更新率	垂直更新率	像素频率
DOS	720 x 400	31.47KHz	70Hz	28.32MHz
VGA	640 x 480	31.47KHz	60Hz	25.18MHz
	640 x 480	37.90KHz	72Hz	31.50MHz
	640 x 480	37.50KHz	75Hz	31.50MHz
SVGA	800 x 600	35.16KHz	56Hz	36.00MHz
	800 x 600	37.90KHz	60Hz	40.00MHz
	800 x 600	48.10KHz	72Hz	50.00MHz
	800 x 600	46.90KHz	75Hz	49.50MHz
XGA	1024 x 768	48.40KHz	60Hz	65.00MHz
	1024 x 768	56.50KHz	70Hz	75.00MHz
	1024 x 768	60.02KHz	75Hz	78.75MHz
SXGA	1280 x 960	60.00KHz	60Hz	108.00MHz
	1280 x 1024	64.00KHz	60Hz	108.00MHz
	1280 x 1024	80.00KHz	75Hz	135.00MHz
VESA	1152 x 864	67.50KHz	75Hz	108.00MHz
	1440 x 900 (VW195 最佳化模式)	55.94KHz	60Hz	106.5MHz
UXGA	1600 x 1200	75.00KHz	60Hz	162.00MHz
VESA	1680 x 1050 (VW225 最佳化模式)	65.29KHz	60Hz	146.25MHz



为了达到最佳的显示效果，推荐您使用上方列表中的显示模式，未列出的模式有可能并不支持。

ASUS[®]

VW195/VW225 シリーズ 液晶ディスプレイ

クイックスタートガイド

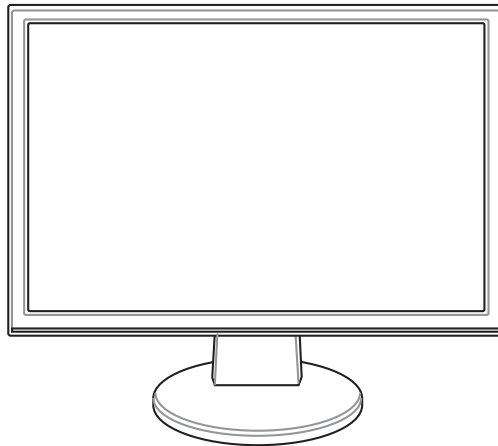

日本語

安全上のご注意

- ディスプレイ（以下「本製品」とも表記）をセットアップする前に、本製品に添付のマニュアルをよくお読みください。
- 火事及び感電の原因となりますので、水分・湿気のある場所で本製品を使用しないでください。
- 本製品に表示されている規格以外の電源は使用しないでください。電源のタイプが分からない場合は、販売店または最寄りの電力会社にお問い合わせください。
- お住まいの地域の電源規格に対応した電源プラグを使用してください。
- UL 規格認定のコンピュータのみを使用してください。認定されたコンピュータには 100-240V AC と表示のあるコンセントが付いています。
- 技術的な問題が発生した場合は、ASUS 公認のサービスセンターまたは販売代理店にお問い合わせください。

各部説明

前面

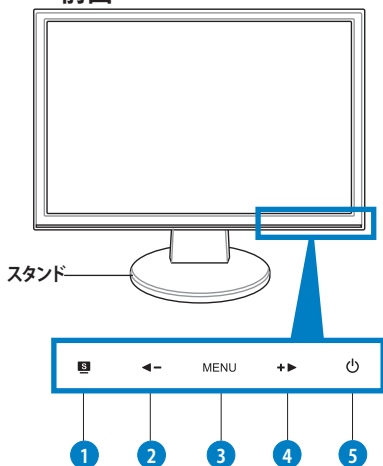

- | |
|--------------------------------------|
| 1. SPLENDID™** / 自動調節** / MENU 退出ボタン |
| 2. ◀ ボタン / 音量またはコントラストホットキー*** |
| 3. MENU / 入力/選択ボタン |
| 4. ▶ ボタン / 輝度ホットキー |
| 5. 電源ボタン |

* ホットキーで5つのビデオモードからモードを選択できます。

** ボタンを2〜3秒押しすと、画像を自動調節します (VGAモードのみ)

*** スピーカー搭載モデルでは音量調節ホットキーとして機能。スピーカー非搭載モデルではコントラスト調節ホットキーとして機能。

背面

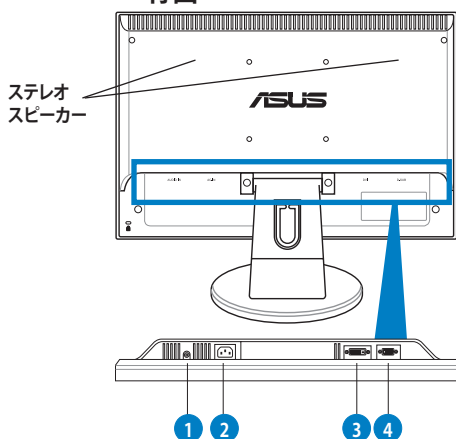

- | |
|---------------|
| 1. オーディオ入力ポート |
| 2. AC入力ポート |
| 3. DVI ポート |
| 4. VGA ポート |

スタンドを組み立てる

手順

1. 下の図のように、画面が下になるようにディスプレイをデスク等の安定した場所に置きます。
2. 下の図のようにスタンドとアームを接続します。所定の位置にはまるとカチッと音がします。



ディスプレイをデスク等に置く際は、柔らかい布等を敷いてから置いてください。

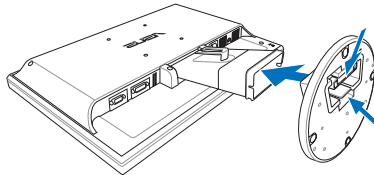

ケーブルを接続する

1. 図のように各ケーブルを接続します。

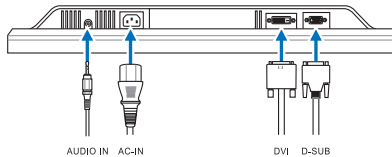

- **オーディオケーブルを接続する:**オーディオケーブルでディスプレイのオーディオ入力ポートとコンピュータのオーディオ出力ポートを接続します。
 - **電源コードを接続する:**電源コードのコネクタをディスプレイの AC入力ポートに接続し、プラグを電源コンセントに接続します。
 - **VGA ケーブル/DVI ケーブルを接続する:**
 - a. VGA/DVI コネクタをディスプレイのVGA/DVI ポートに接続します。
 - b. VGA/DVI ケーブルのもう一方のエンドをコンピュータのVGA/DVI ポートに接続します。
 - c. VGA/DVI コネクタを 2 本のネジで固定します。
2. ケーブルフックでケーブルを束ねます。

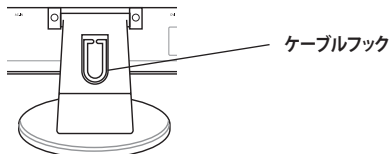

ディスプレイの角度を調節する

- 本ディスプレイは以下の範囲で調節することができます。
- ディスプレイが倒れないように、スタンドを手で支えます。
- 角度を調節します。調節可能な範囲は -3° ～ 20° です。

-3° ～ 20°

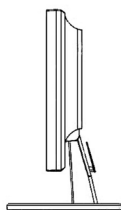

トラブルシューティング (FAQ)

問題	解決策
電源 LED がオンにならない	<ul style="list-style-type: none"> ・ 電源ボタンを押し、ディスプレイがオンになるか確認します。 ・ 電源コードが正しくディスプレイと電源コンセントに接続されているか確認します。
電源 LED が黄色で点灯し、画像が表示されない	<ul style="list-style-type: none"> ・ ディスプレイとコンピュータがオンになっていることを確認します。 ・ 信号ケーブルが正しくディスプレイとコンピュータに接続されているか確認します。 ・ 信号ケーブルのピンが曲がっていないことを確認します。 ・ コンピュータを他のディスプレイに接続し、コンピュータに問題がないか確認します。
画像の明るさに問題がある	<ul style="list-style-type: none"> ・ OSDでコントラストと輝度を調節します。
画像が中央に表示されない、サイズが合っていない	<ul style="list-style-type: none"> ・ S ボタンに2~3秒触れると、画像が自動調整されます。 ・ OSDで水平と垂直の値を調節します。
画像が揺れる、波線が表示される	<ul style="list-style-type: none"> ・ 信号ケーブルが正しくディスプレイとコンピュータに接続されているか確認します。 ・ 電気干渉を起こしている電気機器を移動します。
画像の色に問題がある (本来の色が表示されない等)	<ul style="list-style-type: none"> ・ 信号ケーブルのピンが曲がっていないことを確認します。 ・ OSDでリセットします。 ・ OSDで R/G/B カラー設定を調節するか、Color Temperature を調節します。
画像が不明瞭	<ul style="list-style-type: none"> ・ S ボタンを 2-3 秒押すと、画像が自動調整されます (VGA 入力モードのみ)。 ・ OSD でフェーズまたはクロックを調節します。
音が聞こえない、小さい	<ul style="list-style-type: none"> ・ オーディオケーブルを正しくディスプレイとコンピュータに接続します。 ・ ディスプレイとコンピュータの音量設定を確認します。 ・ コンピュータのサウンドカードドライバが正しくインストールされ、有効になっていることを確認します。

サポートしている動作モード

規格	解像度	水平周波数	垂直周波数	ピクセル
DOS	720 x 400	31.47KHz	70Hz	28.32MHz
VGA	640 x 480	31.47KHz	60Hz	25.18MHz
	640 x 480	37.90KHz	72Hz	31.50MHz
	640 x 480	37.50KHz	75Hz	31.50MHz
SVGA	800 x 600	35.16KHz	56Hz	36.00MHz
	800 x 600	37.90KHz	60Hz	40.00MHz
	800 x 600	48.10KHz	72Hz	50.00MHz
	800 x 600	46.90KHz	75Hz	49.50MHz
XGA	1024 x 768	48.40KHz	60Hz	65.00MHz
	1024 x 768	56.50KHz	70Hz	75.00MHz
	1024 x 768	60.02KHz	75Hz	78.75MHz
SXGA	1280 x 960	60.00KHz	60Hz	108.00MHz
	1280 x 1024	64.00KHz	60Hz	108.00MHz
	1280 x 1024	80.00KHz	75Hz	135.00MHz
VESA	1152 x 864	67.50KHz	75Hz	108.00MHz
	1440 x 900 (VW195 Primary)	55.94KHz	60Hz	106.5MHz
UXGA	1600 x 1200	75.00KHz	60Hz	162.00MHz
VESA	1680 x 1050 (VW225 Primary)	65.29KHz	60Hz	146.25MHz

*上の表に記載されていないモードはサポートされていない場合があります。最適な解像度を得るためにも、上の表に記載されているモードを選択することをお勧めします。

ASUS[®]

VW 195/VW 225

시리즈

LCD 모니터

빠른 시작 안내 설명서

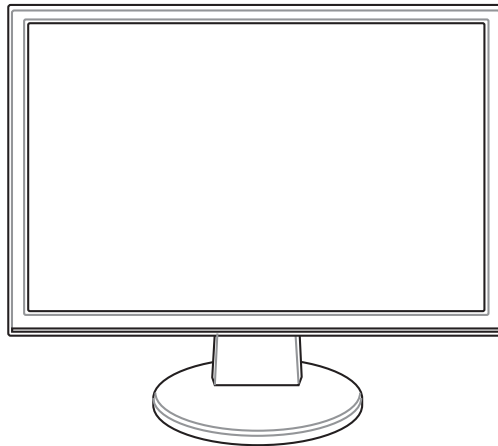

한국어

안전 정보

- 모니터를 설정하기 전에 패키지에 포함된 모든 문서를 주의 깊게 읽어 주십시오.
- 화재와 충격의 위험을 피하기 위해 모니터를 비 또는 습기에 노출시키지 마십시오.
- 모니터는 라벨에 표시된 전압 사이에서만 작동시켜야 합니다. 가정에 공급되는 전압 기준을 정확히 모르시면, 대리점 또는 지역 전력 회사에 문의해 주십시오.
- 지역 표준 전압 종류에 적합한 적절한 전원 플러그를 사용해 주십시오.
- 안전한 작동을 위해 100~240V AC가 표기되어 있는 적절한 콘센트를 가진 UL 이 표기된 컴퓨터와 함께 사용해 주십시오.
- 모니터와 관련하여 기술적인 문제가 발생하면, 인증된 서비스 기술자 또는 대리점에 문의해 주십시오.

모니터 소개

전면부

후면부

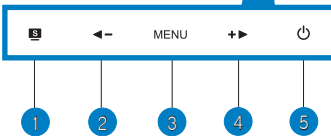
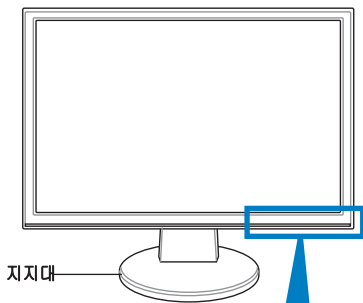

- | |
|------------------------------------|
| 1. SPLENDID™* / 자동 설정** / 메뉴 종료 버튼 |
| 2. 감소 버튼 / 볼륨 또는 대비 단축키*** |
| 3. 메뉴 / 확인 / 선택 버튼 |
| 4. 증가 버튼 / 밝기 단축키 |
| 5. 전원 버튼 |

* 5 가지 비디오 프리셋 모드 선택을 위한 단축키

** 버튼을 2~3초간 누르고 있으면 자동으로 이미지를 설정합니다.

*** 스피커 내장 모델의 경우 볼륨 단축키
스피커가 제외된 모델의 경우 대비 단축키

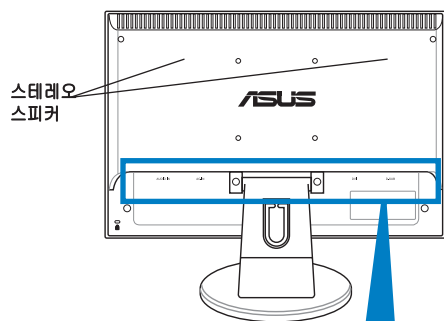

- | |
|--------------|
| 1. 오디오 입력 포트 |
| 2. AC 입력 포트 |
| 3. DVI 포트 |
| 4. VGA 포트 |

모니터 지지대 조립

모니터 지지대 조립하기:

1. 모니터의 전면이 바닥으로 오도록 테이블에 놓아 주십시오.
2. 아래 그림과 같이 지지대를 연결해 주십시오. 클릭 소리가 나면, 지지대가 성공적으로 연결된 것입니다.



모니터를 놓기 전에 우선 테이블 위를 부드러운 천으로 덮어 모니터 화면의 손상을 막아주십시오.

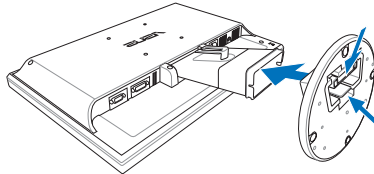

케이블 연결

1. 아래 그림과 같이 케이블을 연결해 주십시오:

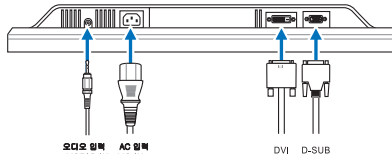

- **오디오 케이블 연결하기:** 오디오 케이블의 한 쪽 끝을 모니터의 오디오 입력 포트에 연결하고, 다른 한 쪽 끝을 컴퓨터의 오디오 출력 포트에 연결해 주십시오.
 - **전원 코드 연결하기:** 전원 코드의 한 쪽 끝을 모니터의 AC 입력 포트에 연결하고, 다른 한 쪽 끝을 전원 콘센트에 연결해 주십시오.
 - **VGA 케이블/DVI 케이블 연결하기:**
 - a. VGA/DVI 커넥터를 LCD 모니터의 VGA/DVI 포트에 연결해 주십시오.
 - b. VGA/DVI의 다른 한 쪽 끝을 컴퓨터의 VGA/DVI 포트에 연결해 주십시오.
 - c. VGA/DVI 커넥터의 두 나사를 조여 주십시오.
2. 케이블 후크를 이용해 케이블들을 정리해 주십시오.

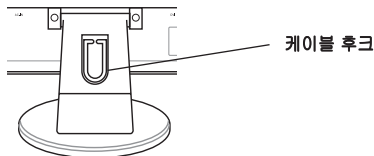



모니터 조절

- 최적의 시야를 확보하기 위해 사용자께서는 모니터의 전체 화면을 응시한 상태에서 모니터의 각도를 변경하여 사용자에게 가장 편안한 각도로 조절해 주실 것을 권장합니다.
- 지지대를 잡은 상태에서 모니터의 각도를 변경해 주십시오. 그렇지 않으면 모니터가 밀려 뒤로 떨어질 수 있습니다.
- 사용자는 모니터의 각도를 $-3^{\circ}\sim 20^{\circ}$ 로 변경할 수 있습니다.

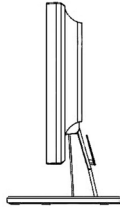
$-3^{\circ}\sim 20^{\circ}$



문제 해결 (FAQ)

문제	사용 가능한 해결 방안
전원 LED에 불이 들어오지 않습니다.	<ul style="list-style-type: none"> •  버튼을 눌러 모니터가 켜져 있는지 확인할 수 있습니다. • 전원 코드가 모니터와 콘센트에 올바르게 연결되어 있는지 확인해 주십시오.
전원 LED에 황색불은 들어오지만, 화면에 이미지가 표시되지 않습니다.	<ul style="list-style-type: none"> • 모니터와 컴퓨터가 켜져 있는지 확인해 주십시오. • 신호 케이블이 모니터와 컴퓨터에 올바르게 연결되어 있는지 확인해 주십시오. • 신호 케이블을 확인하여 핀이 구부러져 있지 않은지 검사해 주십시오. • 기타 사용 가능한 모니터와 연결하여 컴퓨터가 올바르게 동작하는지의 여부를 확인할 수 있습니다.
화면의 이미지가 너무 밝거나 어둡습니다.	<ul style="list-style-type: none"> • OSD를 이용해 대비와 밝기를 조절해 보십시오.
화면의 이미지 중심이 맞지 않거나 크기가 올바르게 표시되지 않습니다.	<ul style="list-style-type: none"> •  버튼을 2~3초간 누르고 있으면, 자동으로 이미지를 설정합니다. • OSD를 이용해 수평 또는 수직의 위치를 변경해 보십시오.
화면의 이미지가 튀거나 물결 형식의 무늬가 나타납니다.	<ul style="list-style-type: none"> • 신호 케이블이 모니터와 컴퓨터에 올바르게 연결되어 있는지 확인해 주십시오. • 전자파 방해를 일으키는 장치로부터 멀리 떨어뜨려 보십시오.
화면 이미지의 색에 문제가 있습니다. (흰색이 흰색과 같이 나타나지 않습니다.)	<ul style="list-style-type: none"> • 신호 케이블을 확인하여 핀이 구부러져 있지 않은지 확인해 주십시오. • OSD를 이용해 초기화해 주십시오. • OSD를 이용해 R/G/B 컬러 설정 또는 색 온도를 조정해 보십시오.
화면의 이미지가 모호하거나 흐릿합니다.	<ul style="list-style-type: none"> •  버튼을 2~3초간 누르고 있으면, 자동으로 이미지를 설정합니다. (VGA 모드에서만 적용). • OSD를 이용해 위상(Phase)과 클럭(Clock)을 조정해 보십시오.
소리가 나지 않거나 너무 작습니다.	<ul style="list-style-type: none"> • 오디오 케이블이 모니터와 컴퓨터에 올바르게 연결되어 있는지 확인해 주십시오. • 모니터와 컴퓨터의 볼륨 크기를 조정해 보십시오. • 컴퓨터의 사운드 카드 드라이버가 올바르게 설치되어 있으며, 활성화되어 있는지 확인해 주십시오.

지원 가능한 동작 모드

표준	해상도	수평 주파수	수직 주파수	픽셀
DOS	720 x 400	31.47KHz	70Hz	28.32MHz
VGA	640 x 480	31.47KHz	60Hz	25.18MHz
	640 x 480	37.90KHz	72Hz	31.50MHz
	640 x 480	37.50KHz	75Hz	31.50MHz
SVGA	800 x 600	35.16KHz	56Hz	36.00MHz
	800 x 600	37.90KHz	60Hz	40.00MHz
	800 x 600	48.10KHz	72Hz	50.00MHz
	800 x 600	46.90KHz	75Hz	49.50MHz
XGA	1024 x 768	48.40KHz	60Hz	65.00MHz
	1024 x 768	56.50KHz	70Hz	75.00MHz
	1024 x 768	60.02KHz	75Hz	78.75MHz
SXGA	1280 x 960	60.00KHz	60Hz	108.00MHz
	1280 x 1024	64.00KHz	60Hz	108.00MHz
	1280 x 1024	80.00KHz	75Hz	135.00MHz
VESA	1152 x 864	67.50KHz	75Hz	108.00MHz
	1440 x 900 (VW195 Primary)	55.94KHz	60Hz	106.5MHz
UXGA	1600 x 1200	75.00KHz	60Hz	162.00MHz
VESA	1680 x 1050 (VW225 Primary)	65.29KHz	60Hz	146.25MHz

* 표에 나타나지 않은 모드는 지원되지 않을 수 있습니다. 최적화된 해상도를 위해 위 표에 나타나 있는 모드를 사용하시기를 권장합니다.

ASUS[®]

Série VW195/VW225 Monitor LCD

Guia de consulta rápida

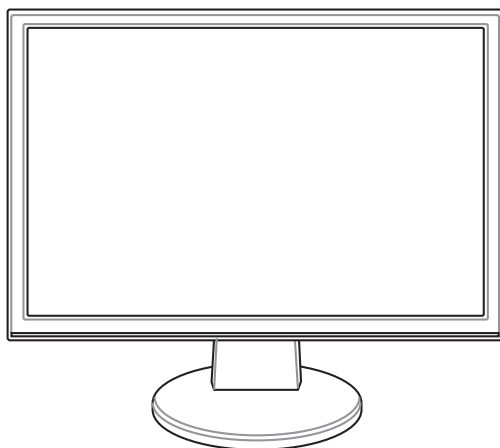

Português

Informações de segurança

- Antes de instalar o monitor, leia atentamente toda a documentação que vem na embalagem.
- Para evitar o perigo de incêndio ou de choque eléctrico, nunca exponha o monitor à chuva ou a humidade.
- O monitor deve funcionar apenas com a tensão indicada na etiqueta. Se não tem a certeza quanto ao tipo de tensão que tem em casa, consulte o vendedor ou a companhia de electricidade.
- Utilize uma ficha de alimentação adequada e compatível com a rede eléctrica local.
- Para garantir um bom funcionamento, utilize o monitor apenas com computadores UL com tomadas a.c. 100 - 240 V.
- Se o monitor apresentar quaisquer problemas técnicos, contacte um técnico qualificado ou o vendedor.

Apresentação do monitor

Parte da frente

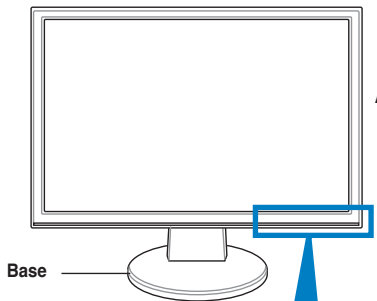

1 2 3 4 5

- | |
|--|
| 1. Botão SILENT™**/para ajuste automático**/para sair do MENU |
| 2. Botão de atalho de redução /Tecla de atalho para ajuste do volume/Tecla de atalho para ajuste do contraste*** |
| 3. Botão Menu/Enter/de selecção |
| 4. Botão do Brilho/Tecla de atalho de aumento |
| 5. Botão de acendimento |

* Tecla de atalho para selecção dos 5 modos de vídeo predefinidos.

** Ajusta a imagem automaticamente ao premir o botão durante 2-3 segundos (apenas para modo VGA).

*** Tecla de atalho para ajuste do volume para o modelo com altifalantes. Tecla de atalho para ajuste do contraste para o modelo sem altifalantes.

Parte de trás

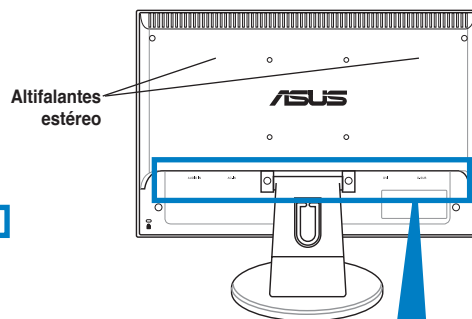

1 2 3 4

- | |
|-------------------------|
| 1. Entrada Áudio |
| 2. Porta de entrada a.c |
| 3. Porta DVI |
| 4. Porta VGA |

Montagem da base do monitor

Para montar a base do monitor:

1. Coloque o monitor sobre uma mesa com o visor virado para baixo .
2. Encaixe a base ao braço de acordo com o esquema abaixo. Quando ouvir um clique, foi instalado correctamente.



Recomendamos que tape a superfície do visor com um pano suave para evitar danos na área vidrada.

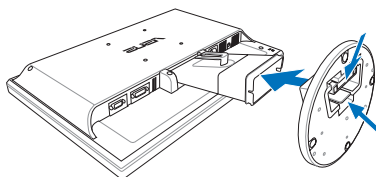

Ligação dos cabos

1. Ligue os cabos de acordo com as instruções seguintes:

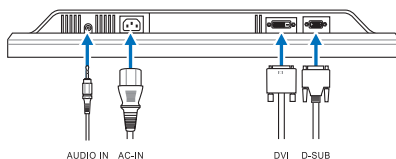

- **Ligação cabo de áudio:** ligue uma das extremidades do cabo áudio à entrada de áudio do monitor e a outra extremidade à saída de áudio do computador.
 - **Para ligar o cabo de alimentação:** clique uma das extremidades do cabo de alimentação à entrada a.c. do monitor e ligue a outra extremidade do cabo à tomada eléctrica.
 - **Ligação do cabo VGA/DVI:**
 - a. Ligue o conector VGA/DVI à porta VGA/DVI do monitor de LCD.
 - b. Ligue a outra extremidade do cabo VGA/DVI à porta VGA/DVI do computador.
 - c. Aperte os dois parafusos para fixar o conector VGA/DVI.
2. Junte todos os cabos atrás do organizador de cabos.

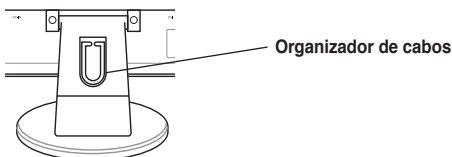



Acerto do monitor

- Para uma visualização óptima, recomendamos que olhe para a totalidade do ecrã do monitor e depois o ajuste ao ângulo mais confortável para si.
- Segure na base para evitar que o monitor caia ao alterar o ângulo de visualização.
- Poderá ajustar o ângulo do monitor de -3° até 20° .

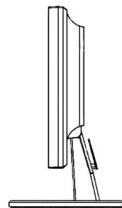
$-3^{\circ}\sim 20^{\circ}$



Resolução de problemas (perguntas frequentes)

Problema	Solução possível
O LED de alimentação não está aceso	<ul style="list-style-type: none"> • Prima o botão  para ver se o monitor está ligado. • Verifique se o cabo de alimentação está devidamente ligado ao monitor e à tomada eléctrica.
O LED de alimentação fica âmbar e não é apresentada qualquer imagem no ecrã	<ul style="list-style-type: none"> • Verifique se o ecrã e o computador estão ligados. • Certifique-se de que o cabo de sinal está devidamente ligado ao monitor e ao computador. • Inspeccione o cabo de sinal e certifique-se de que nenhum pino está dobrado. • Ligue o computador a outro monitor disponível para verificar se o computador está a funcionar correctamente.
A imagem apresentada no ecrã apresenta-se muito clara ou muito escura	<ul style="list-style-type: none"> • Ajuste as definições relativas ao contraste e ao brilho no menu apresentado no ecrã.
A imagem apresentada no ecrã não está devidamente centrada ou redimensionada	<ul style="list-style-type: none"> • Prima o botão  durante 2 segundos para ajustar automaticamente a imagem. • Ajuste as definições relativas às posições horizontal e vertical através do menu apresentado no ecrã.
A imagem apresentada no ecrã salta ou apresenta um padrão ondulado	<ul style="list-style-type: none"> • Certifique-se de que o cabo de sinal está devidamente ligado ao monitor e ao computador. • Remova os dispositivos eléctricos que possam estar a causar interferências eléctricas.
A imagem apresenta alguns defeitos em termos da cor (o branco não parece branco)	<ul style="list-style-type: none"> • Inspeccione o cabo de sinal e certifique-se de que nenhum pino está dobrado. • Proceda à reposição através do menu apresentado no ecrã. • Ajuste as definições relativas às cores R/G/B ou seleccione a temperatura da cor através do menu apresentado no ecrã.
A imagem apresentada no ecrã está desfocada	<ul style="list-style-type: none"> • Prima o botão  durante 2 segundos para ajustar automaticamente a imagem (apenas para modo VGA). • Ajuste as definições relativas à fase e à frequência de pixels no menu apresentado no ecrã.
Não se ouve som ou este está muito baixo	<ul style="list-style-type: none"> • Certifique-se de que o cabo de áudio está devidamente ligado ao monitor e ao computador. • Ajuste as definições de volume tanto do ecrã como do computador. • Certifique-se de que o controlador da placa de som do computador está devidamente instalado e activado.

Modos de funcionamento suportados

Standard	Resolução	Frequência vertical	Frequência horizontal	Pixel
DOS	720 x 400	31.47KHz	70Hz	28.32MHz
VGA	640 x 480	31.47KHz	60Hz	25.18MHz
	640 x 480	37.90KHz	72Hz	31.50MHz
	640 x 480	37.50KHz	75Hz	31.50MHz
SVGA	800 x 600	35.16KHz	56Hz	36.00MHz
	800 x 600	37.90KHz	60Hz	40.00MHz
	800 x 600	48.10KHz	72Hz	50.00MHz
	800 x 600	46.90KHz	75Hz	49.50MHz
XGA	1024 x 768	48.40KHz	60Hz	65.00MHz
	1024 x 768	56.50KHz	70Hz	75.00MHz
	1024 x 768	60.02KHz	75Hz	78.75MHz
SXGA	1280 x 960	60.00KHz	60Hz	108.00MHz
	1280 x 1024	64.00KHz	60Hz	108.00MHz
	1280 x 1024	80.00KHz	75Hz	135.00MHz
VESA	1152 x 864	67.50KHz	75Hz	108.00MHz
	1440 x 900 (VW195 Primário)	55.94KHz	60Hz	106.5MHz
UXGA	1600 x 1200	75.00KHz	60Hz	162.00MHz
VESA	1680 x 1050 (VW225 Primário)	65.29KHz	60Hz	146.25MHz

* Os modos não listados nesta tabela podem não ser suportados. Para uma resolução óptima, recomendamos-lhe que escolha um dos modos listados na tabela cima.

ASUS[®]

VW195/VW225 Serisi LCD Monitör

Türkçe

Hızlı Başlatma Kılavuzu

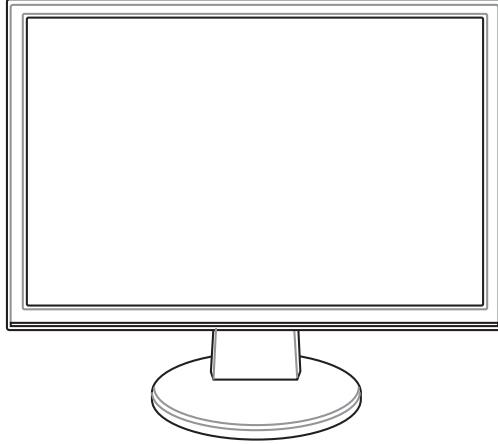

Güvenlik Bilgisi

- Monitörü ayarlamadan önce, paket ile birlikte gönderilen tüm belgeleri dikkatlice okuyunuz.
- Yangın veya elektrik çarpması riskini önlemek için, monitörü asla yağmura veya neme maruz bırakmayın.
- Monitör sadece etikette belirtilen güç kaynağından çalıştırılmalıdır. Evinize sağlanan güç kaynağı türünden emin değilseniz, bayiinize veya yerel elektrik şirketinize danışınız.
- Yerel güç standardınız ile uyumlu uygun bir elektrik Şşi kullanın.
- Tatminkar bir çalışma sağlandığından emin olmak için, monitörü sadece 100-240V AC arasında uygun yapılandırmaya sahip yuvalar ile birlikte UL'de listelenen bilgisayarlar ile birlikte kullanın.
- Monitörünüzde teknik sorunlar ile karşılaşırsanız, nitelikli servis teknisyeni ya da bayiiniz ile temasa geçiniz.

Monitör tanımı

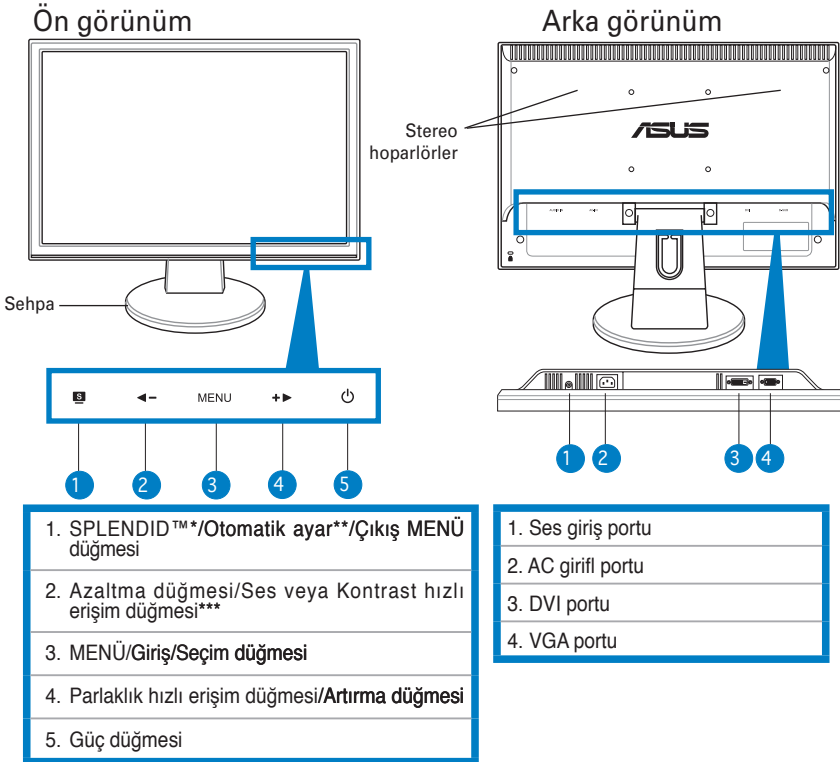

* 5 video ön ayarı mod seçimi için kısayol.

** Düğmeye 2-3 saniye basarak görüntüyü otomatik ayarlar (yalnız VGA modu için).

*** Hoparlörlü model için ses düzeyi kısayol tuşu. Hoparlörsüz modeller için kontrast kısayol tuşu.

Monitörün tabanının takılması

Monitörün tabanını takmak için:

1. Monitörün ön yüzü masaya baksın.
2. Tabanı kolu ile birlikte aşağıdaki çizime göre bağlayın. Tık sesi tabanın başarılı bir şekilde takıldığını gösterir.



Monitöre zarar vermemesi için masa üstünü yumuşak bir bezle örtmenizi öneririz.

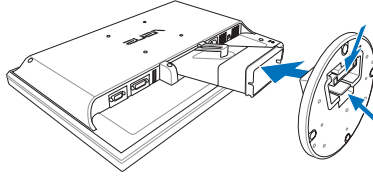

Kabloların bağlanması

1. Kabloları aşağıdaki talimatlarda olduğu gibi bağlayın:

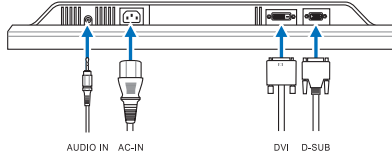

- **Ses kablosunu bağlamak için:** ses kablosunun bir ucunu monitörün ses giriş portuna bağlayın, diğer ucunu ise bilgisayarın ses çıkış portuna bağlayın.
 - **Güç kablosunu bağlamak için:** güç kablosunun bir ucunu monitörün AC giriş portuna tam olarak takın, diğer ucunu ise elektrik prizine takın.
 - **VGA/DVI kablosunu bağlamak için:**
 - a. VGA/DVI konektörünü LCD monitörünün VGA/DVI portuna takın.
 - b. VGA/ DVI kablosunun diğer ucunu bilgisayarınızın VGA/ DVI portuna takın.
 - c. VGA/DVI konektörünü sabitlemek için iki vidayı da sıkıştırın.
2. Tüm kabloları kablo tutamağı ile bir araya getirin.

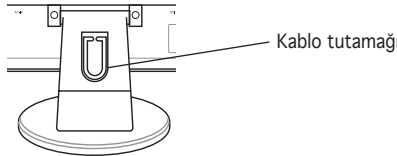



Monitörün ayarlanması

- Optimum görüntüleme için, monitöre tam karşıdan bakmanızı, ardından monitörü sizin için en uygun açığa ayarlamanızı öneririz.
- Açığı değiştirirken monitörün düşmesini önlemek için sehpadan tutun.
- Monitörün açısını -3° ile 20° arasında ayarlayabilirsiniz.

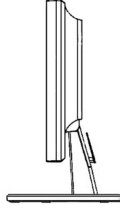
$-3^{\circ} \sim 20^{\circ}$



Sorun Giderme (SSS)

Problem	Muhtemel Çözüm
Güç LED 'i ON konumunda açık değil	<ul style="list-style-type: none"> • Monitörün AÇIK modunda olup olmadığını denetlemek için  düğmesine basın. • Güç kordonu bağlantısının monitöre ve güç çıkışına doğru bir şekilde yapıp yapılmadığını kontrol edin.
Güç LED 'i kehribar renğinde ve ekranda resim yok	<ul style="list-style-type: none"> • Monitör ve bilgisayarın O modunda açık olup olmadığını kontrol edin. • Sinyal kablosunun, monitör ve bilgisayara uygun şekilde bağlandığından emin olun. • Sinyal kablosunu muayene edin ve hiçbir pimin eğik olmadığından emin olun • Bilgisayarın uygun bir şekilde çalışıp çalışmadığını kontrol etmek için bilgisayarı, mümkün olan diğer bir bilgisayara bağlayın.
Ekrandaki resim çok hafif veya karanlık	<ul style="list-style-type: none"> • Kontrast ve parlaklığı, OSD ayarları vasıtasıyla ayarlayın.
Ekrandaki resim merkezi değil ya da tam ölçülü değil	<ul style="list-style-type: none"> • Görüntüyü otomatik olarak ayarlamak için  düğmesine 2 saniye basın. • H-Pozisyonu (yatay)ve V- Pozisyonu (dikey) OSD ile gerçekleştirin.
Ekrandaki resim yansıma yapıyor veya resimde bir dalgalanma örtüsü mevcut	<ul style="list-style-type: none"> • Sinyal kablosunun, bilgisayar ve monitöre uygun şekilde bağlandığına emin olun. • Elektrik müdahalense sebebiyet verebilecek aygıtları kaldırın.
Ekrandaki resimde renk kusurları var (beyaz, beyaz gibi görünmüyor)	<ul style="list-style-type: none"> • Sinyal kablosunu muayene edin ve hiçbir pimin eğri olmadığına emin olun. • OSD'yi kullanarak Sıfırlama işlemini gerçekleştirin. • R/G/B renk aralarını yapın ya da OSD vasıtasıyla renk sıcaklığını seçin.
Ekran resmi bulanık veya belirsiz	<ul style="list-style-type: none"> • Görüntüyü otomatik olarak ayarlamak için  düğmesine 2 saniye basın (yalnız VGA modu için). • Faz ve saat ayarlarını OSD vasıtasıyla gerçekleştirin.
Ses yok ya da ses düşük	<ul style="list-style-type: none"> • Audio kablosunun, bilgisayar ve monitöre uygun şekilde bağlandığını garanti edin. • Hem monitör, hem bilgisayar ses ayarlarını gerçekleştirin. • Bilgisayar ses kartı sürücüsünün uygun şekilde kurulu olduğunu ve etkin olduğunu garantileyin.

Desteklenen İşletim Modları

Standart	Çözünürlük Frekansı	Dikey Frekans	Yatay Frekans	Piksel
DOS	720 x 400	31.47KHz	70Hz	28.32MHz
VGA	640 x 480	31.47KHz	60Hz	25.18MHz
	640 x 480	37.90KHz	72Hz	31.50MHz
	640 x 480	37.50KHz	75Hz	31.50MHz
SVGA	800 x 600	35.16KHz	56Hz	36.00MHz
	800 x 600	37.90KHz	60Hz	40.00MHz
	800 x 600	48.10KHz	72Hz	50.00MHz
	800 x 600	46.90KHz	75Hz	49.50MHz
XGA	1024 x 768	48.40KHz	60Hz	65.00MHz
	1024 x 768	56.50KHz	70Hz	75.00MHz
	1024 x 768	60.02KHz	75Hz	78.75MHz
SXGA	1280 x 960	60.00KHz	60Hz	108.00MHz
	1280 x 1024	64.00KHz	60Hz	108.00MHz
	1280 x 1024	80.00KHz	75Hz	135.00MHz
VESA	1152 x 864	67.50KHz	75Hz	108.00MHz
	1440 x 900 (VW195 Birincil)	55.94KHz	60Hz	106.5MHz
UXGA	1600 x 1200	75.00KHz	60Hz	162.00MHz
VESA	1680 x 1050 (VW225 Birincil)	65.29KHz	60Hz	146.25MHz

* Tabloda listelenmeyen modlar desteklenmeyebilir. Optimal çözünürlük için, yukarıdaki tabloda listelenen bir modu seçmenizi tavsiye etmekteyiz.

ASUS®

سلسلة VW195/VW225/

شاشة العرض البلورية LCD

دليل التشغيل السريع

عربي

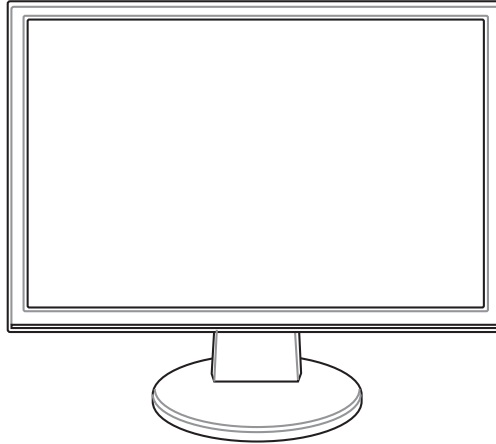

معلومات السلامة

- يرجى قراءة الوثائق المرفقة مع العبوة بعناية قبل إعداد الشاشة.
- ينبغي تشغيل الشاشة باستخدام مصدر تيار كهربائي من النوع الموضح على الملصق الخاص المحلية.
- استخدم قابس الطاقة المناسب الذي يتوافق مع معيار التيار الكهربائي المحلي.
- لضمان الحصول على جودة التشغيل المناسبة للشاشة، احرص على استخدامها مع أجهزة الكمبيوتر المدرجة في قائمة هيئة UL والمجهزة بالمقاييس المهيأة بحيث تناسب التيار المتردد الذي يتراوح بين ١٠٠ - ٢٤٠ فولت.
- إذا واجهت أي مشاكل فنية بالشاشة، يرجى الاتصال بفني صيانة مختص أو البائع.

مقدمة عن الشاشة

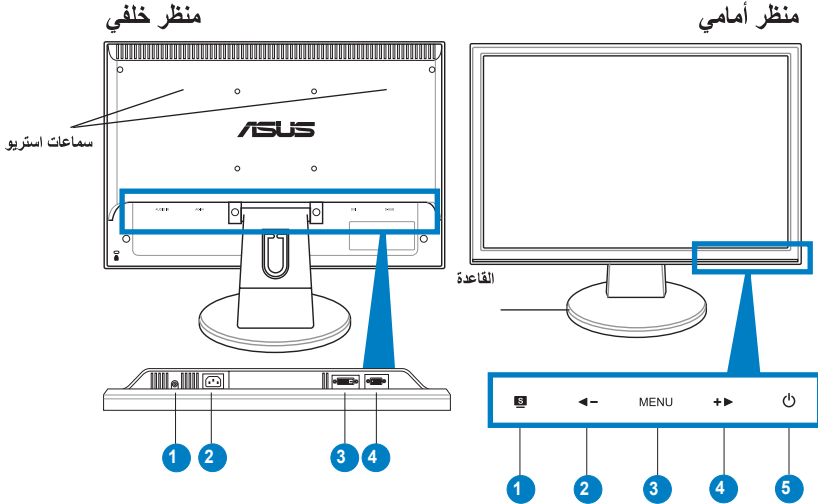

1. منفذ دخل الصوت
2. منفذ دخل التيار المتردد
3. منفذ DVI
4. منفذ VGA

1. زر SPLENDID™ / الضبط التلقائي**/إنهاء MENU
2. الزر/المفتاح السريع لتخفيض مستوى الصوت
3. زر المفتاح السريع لمستوى الصوت ***
4. زر زيادة مستوى الصوت/المفتاح السريع لضبط السطوع
5. زر الطاقة

* مفتاح التشغيل السريع لاختيار وضع الضبط المسبق للفيديو المشتمل على ٥ خيارات.
** ضبط الصورة تلقائياً بالضغط على الزر لمدة ٢-٣ ثانية (MK241H فقط).
(لوضع VGA فقط).

*** مفتاح التشغيل السريع لمستوى الصوت للطرز الذي يتضمن سماعات. مفتاح التشغيل السريع للترابزين للطرز الذي لا يتضمن سماعات.

تجميع قاعدة الشاشة

لتجميع قاعدة الشاشة:

- 1- اجعل واجهة الشاشة لأسفل على منضدة.
- 2- قم بتوصيل القاعدة بالذراع كما هو موضح في الشكل أدناه. يدل صدور صوت طقطة على تركيب قاعدة الشاشة بنجاح.

يوصى بتغطية سطح المنضدة بقطعة من القماش الناعم لتجنب إلحاق الضرر بالشاشة.

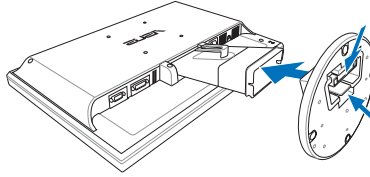

توصيل الكبلات

- 1- قم بتوصيل الكبلات وفقاً للتعليمات التالية:

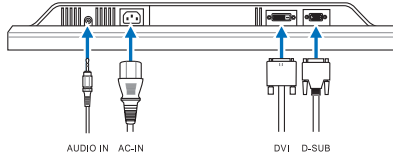

- لتوصيل كبل الصوت: وصل أحد طرفي كبل الصوت بمنفذ دخل الصوت الموجود بالشاشة ثم وصل الطرف الآخر بمنفذ خرج الصوت الموجود في جهاز الكمبيوتر.
- لتوصيل كبل التيار الكهربائي: قم بتوصيل أحد طرفي كبل التيار الكهربائي بمنفذ دخل التيار المتردد الموجود في الشاشة، ثم وصل الطرف الآخر بمأخذ للتيار.
- لتوصيل كبل VGA/DVI:
 - أ- أدخل موصل VGA/DVI بمنفذ VGA/DVI الموجود بشاشة العرض البلورية.
 - ب- وصل الطرف الآخر من كبل VGA/DVI بمنفذ VGA/DVI الموجود بالكمبيوتر.
 - ج- اربط المسمارين اللولبيين لإحكام تثبيت موصل VGA/DVI.
- 2- اجمع كل الكبلات في ماسك الكبلات.

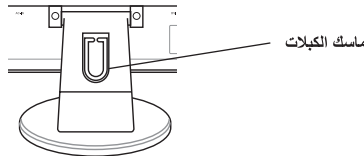

دليل التشغيل السريع

ضبط الشاشة

- لضمان الحصول على الرؤية المثلى، يوصى بالجلوس في مواجهة الشاشة تماماً، ثم ضبط الشاشة على الزاوية الأكثر مناسبة لك.
- امسك الحامل للحيلولة دون سقوط الشاشة عند تغيير الزاوية.
- يمكنك ضبط زاوية الشاشة من ٣- درجات إلى ٢٠ درجة.

٣- درجات ~ ٢٠ درجة

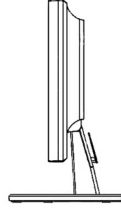

استكشاف المشكلات وحلها (الأسئلة المتداولة)

<ul style="list-style-type: none"> اضغط على الزر  للتأكد من أن الشاشة في وضع ON (التشغيل). تأكد مما إذا كان سلك التيار الكهربائي متصل بالشاشة ومنفذ الطاقة بشكل صحيح. 	<p>ضوء التشغيل ليس قيد "التشغيل"</p>
<ul style="list-style-type: none"> تأكد من أن الشاشة والكمبيوتر في الوضع ON "التشغيل". تأكد من أن كبل الإشارات متصل بالشاشة والكمبيوتر بشكل صحيح. قم بفحص كبل الإشارات وتأكد من عدم التواء أي من المسامير. قم بتوصيل الكمبيوتر بشاشة أخرى متوفرة للتأكد من أن الكمبيوتر يعمل بشكل صحيح. 	<p>أضواء الطاقة قيد التشغيل ولا تظهر صور على الشاشة</p>
<ul style="list-style-type: none"> قم بضبط إعدادات "التباين" (Contrast) و"السطوع" (Brightness) من خلال الأوامر التي تظهر على الشاشة. 	<p>الصورة الموجودة على الشاشة إما فاتحة جداً أو غامقة جداً</p>
<ul style="list-style-type: none"> اضغط على الزر  لمدة ثانيتين لضبط الصورة بشكل تلقائي. قم بضبط إعدادات H-Position أو V-Position من خلال الأوامر التي تظهر على الشاشة. 	<p>الصورة الموجودة على الشاشة لم يتم توسيطها أو تحجيمها بشكل صحيح</p>
<ul style="list-style-type: none"> تأكد من أن كبل الإشارات متصل بالشاشة والكمبيوتر. قم بنقل الأجهزة الكهربائية التي قد تتسبب في وجود تداخل كهربائي. 	<p>الصورة الموجودة على الشاشة مهتزة أو يوجد نمط تموج في الصورة</p>
<ul style="list-style-type: none"> قم بفحص كبل الإشارات وتأكد من عدم التواء أي من المسامير. قم بإعادة التعيين من خلال الأزرار التي تظهر على الشاشة. قم بضبط إعدادات لون R/G/B (الأحمر/الأخضر/الأزرق) أو حدد "درجة اللون" (Color Temperature) من خلال الأوامر التي تظهر على الشاشة. 	<p>توجد عيوب تتعلق بلون الصور الموجودة على الشاشة (اللون الأبيض لا يبدو أبيضاً)</p>
<ul style="list-style-type: none"> اضغط على  للزر لمدة ثانيتين لضبط الصورة بشكل تلقائي (وضع VGA فقط). قم بضبط إعدادات "المرحلة" (hase) و"الساعة" (Clock) من خلال الأوامر التي تظهر على الشاشة. 	<p>الصورة الموجودة على الشاشة غير واضحة أو مشوشة</p>
<ul style="list-style-type: none"> تأكد من أن كبل الصوت متصل بالشاشة والكمبيوتر بشكل صحيح. قم بضبط إعدادات مستوى الصوت الخاصة بالشاشة والكمبيوتر. تأكد من أن برنامج تشغيل بطاقة الصوت الخاصة بالكمبيوتر قد تم تثبيته وتنشيطه بشكل صحيح. 	<p>لا يوجد صوت أو الصوت منخفض</p>



أوضاع التشغيل المعتمدة

بكسل	التردد الأفقي	التردد الرأسى	التردد الأفقي	بكسل
28.32MHz	70Hz	31.47KHz	720 x 400	DOS
25.18MHz	60Hz	31.47KHz	640 x 480	VGA
31.50MHz	72Hz	37.90KHz	640 x 480	
31.50MHz	75Hz	37.50KHz	640 x 480	
36.00MHz	56Hz	35.16KHz	800 x 600	SVGA
40.00MHz	60Hz	37.90KHz	800 x 600	
50.00MHz	72Hz	48.10KHz	800 x 600	
49.50MHz	75Hz	46.90KHz	800 x 600	
65.00MHz	60Hz	48.40KHz	1024 x 768	XGA
75.00MHz	70Hz	56.50KHz	1024 x 768	
78.75MHz	75Hz	60.02KHz	1024 x 768	
108.00MHz	60Hz	60.00KHz	1280 x 960	SXGA
108.00MHz	60Hz	64.00KHz	1280 x 1024	
135.00MHz	75Hz	80.00KHz	1280 x 1024	
108.00MHz	75Hz	67.50KHz	1152 x 864	VESA
106.5MHz	60Hz	55.94KHz	1440 x 900 (VW195 أولي)	
162.00MHz	60Hz	75.00KHz	1600 x 1200	UXGA
146.25MHz	60Hz	65.29KHz	1680 x 1050 (VW225 أولي)	VESA

* الأوضاع غير المذكورة هنا قد تكون غير معتمدة. للحصول على الدقة المثلى، يوصى باختيار وضع من الأوضاع المذكورة في الجدول الموجود أعلاه.

ASUS[®]

VW195 / VW225 ซีรีส์ จอภาพ LCD

คู่มือเริ่มต้นอย่างรวดเร็ว

ไทย

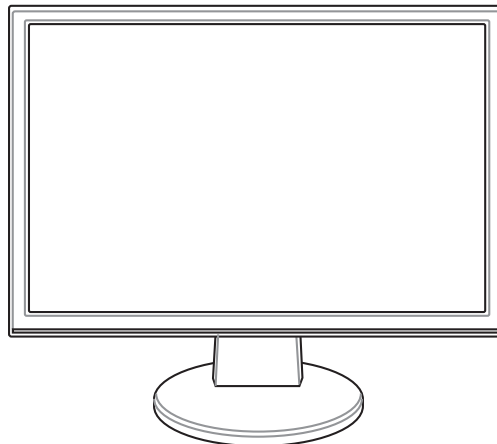

ข้อมูลเพื่อความปลอดภัย

- ก่อนที่จะติดตั้งจอภาพของคุณ โปรดอ่านเอกสารทั้งหมดที่อยู่ในกล่องบรรจุด้วยความระมัดระวัง
- เพื่อป้องกันเพลิงไหม้ หรืออันตรายจากไฟฟ้าช็อต อย่าให้จอภาพถูกฝน หรือความชื้น
- คุณควรใช้จอภาพกับแหล่งพลังงานที่ระบุไว้บนฉลากเท่านั้น ถ้าคุณไม่แน่ใจถึงชนิดของ แหล่งพลังงานในบ้านของคุณ ให้ปรึกษาตัวแทนจำหน่ายหรือบริษัทไฟฟ้าในประเทศของคุณ
- ใช้ปลั๊กไฟฟ้าที่สอดคล้องกับมาตรฐานด้านพลังงานในประเทศของคุณ
- เพื่อให้มั่นใจถึงการทำงานด้วยความพึงพอใจ ให้ใช้จอภาพกับเฉพาะคอมพิวเตอร์ในรายการ UL ซึ่งมีขั้วรับไฟฟ้าที่เหมาะสมที่ระบุแรงดันไฟฟ้า AC ราว 100 - 240V
- ถ้าคุณมีปัญหาทางด้านเทคนิคกับจอภาพ โปรดติดต่อช่างเทคนิคบริการ ที่มีคุณสมบัติ หรือร้านค้าที่คุณซื้อผลิตภัณฑ์มา

ภายใน

แนะนำจอภาพ

มุมมองด้านหน้า

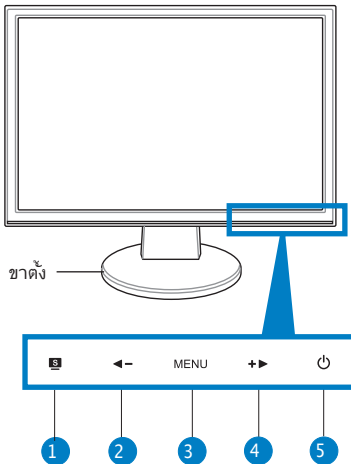

1. ปุ่ม SPLendid™/ปรับอัตโนมัติ**/ออกจาก เมน
2. ปุ่มลด/อืดคีย์ระดับเสียง/อืดคีย์คอนทราสต์***
3. ปุ่มเมนู/ป้อน/เลือก
4. อืดคีย์ความสว่าง/ปุ่มเพิ่ม
5. ปุ่มเพาเวอร์

* อืดคีย์สำหรับการเลือกโหมดวิดีโอพีซี 5 โหมด

** ปรับภาพอัตโนมัติโดยการกดปุ่มเป็นเวลา 2-3 วินาที (สำหรับโหมด VGA เท่านั้น)

*** อืดคีย์ระดับเสียงสำหรับรุ่นที่มีลำโพง อืดคีย์คอนทราสต์สำหรับรุ่นที่ไม่มีลำโพง

มุมมองด้านหลัง

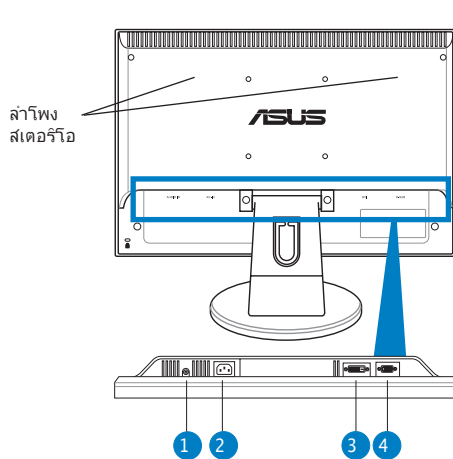

1. พอร์ตเสียงเข้า
2. พอร์ต AC เข้า
3. พอร์ต DVI
4. พอร์ต VGA

การประกอบฐานจอภาพ

ในการประกอบฐานจอภาพ:

1. วางจอภาพโดยให้ด้านหน้าคว่ำลงบนโต๊ะ
2. เชื่อมต่อฐานกับแขนตามขั้นตอนที่แสดงในภาพด้านล่าง เสียงคลิกเป็นการแสดงว่าฐานนั้นเชื่อมต่อสำเร็จแล้ว



เราแนะนำให้คุณปูพื้นผิวโต๊ะด้วยผ้าที่อ่อนนุ่ม เพื่อป้องกันความเสียหายที่จะเกิดกับจอภาพ

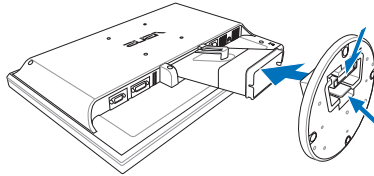

การเชื่อมต่อสายเคเบิล

1. เชื่อมต่อสายเคเบิลตามวิธีที่แสดงในขั้นตอนต่อไปนี้:

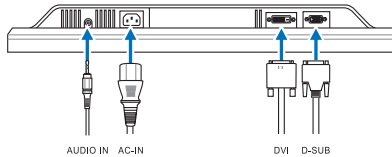

- ในการเชื่อมต่อสายเคเบิลเสียง: เชื่อมต่อปลายด้านหนึ่งของสายเคเบิลเสียงไปยังพอร์ตสัญญาณเสียงเข้าของจอภาพ และปลายอีกด้านหนึ่งไปยังพอร์ตสัญญาณเสียงออกของคอมพิวเตอร์
 - ในการเชื่อมต่อสายเพาเวอร์: เชื่อมต่อปลายด้านหนึ่งของสายเพาเวอร์ไปยังพอร์ต AC เข้าของจอภาพ และปลายอีกด้านหนึ่งไปยังเต้าเสียบไฟฟ้า
 - ในการเชื่อมต่อสายเคเบิล VGA/DVI:
 - ก. เสียบขั้วต่อ VGA/DVI ไปยังพอร์ต VGA/DVI ของจอภาพ LCD
 - ข. เชื่อมต่อปลายอีกด้านหนึ่งของสายเคเบิล VGA/DVI ไปยังพอร์ต VGA/DVI ของคอมพิวเตอร์
 - ค. ชนสกรูทั้งสองตัว เพื่อยึดขั้วต่อ VGA/DVI ให้แน่น
2. เก็บสายเคเบิลทั้งหมดไว้กับที่ร้อยสายเคเบิล

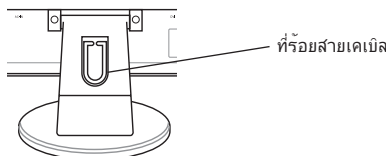

คู่มือเริ่มต้นอย่างรวดเร็ว

87

การปรับจอภาพ

- เพื่อการรับชมที่เหมาะสมที่สุด เราแนะนำให้ท่านมองที่ด้านหน้าของจอภาพ จากนั้นปรับจอภาพให้อยู่ในมุมที่คุณรู้สึกสบายมากที่สุด
- จับขาตั้งไว้ เพื่อป้องกันจอภาพตกลงมาเมื่อคุณเปลี่ยนมุม
- คุณสามารถปรับมุมจอภาพได้ตั้งแต่ -3° ถึง 20°

$-3^{\circ}\sim 20^{\circ}$

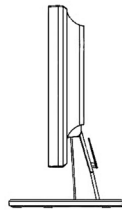

การแก้ไขปัญหา (FAQ)

ปัญหา	การแก้ไขที่เป็นไปได้
ไฟ LED ฟ้าไม่ติด	<ul style="list-style-type: none"> กดปุ่ม U เพื่อตรวจสอบว่าจอภาพเปิดอยู่หรือไม่ ตรวจสอบว่าสายไฟเชื่อมต่ออยู่กับจอภาพ และเต้าเสียบไฟพาวอย่างเหมาะสม
ไฟ LED ติดเป็นสีอำพัน และไม่มีภาพบนหน้าจอ	<ul style="list-style-type: none"> ตรวจสอบว่าจอภาพ และคอมพิวเตอร์เปิดอยู่ ตรวจสอบให้แน่ใจว่าสายสัญญาณเชื่อมต่อระหว่างจอภาพและคอมพิวเตอร์อย่างเหมาะสม ตรวจสอบสายสัญญาณ และดูให้แน่ใจว่าไม่มีขาใดงอ เชื่อมต่อคอมพิวเตอร์กับจอภาพที่ใช้ได้ เพื่อดูว่าคอมพิวเตอร์ทำงานอย่างเหมาะสม
ภาพบนหน้าจอสว่างหรือมืดเกินไป	<ul style="list-style-type: none"> ปรับการตั้งค่าความเข้มหน้าจอ และความสว่างผ่านทาง OSD
ภาพบนหน้าจอไม่อยู่ตรงกลาง หรือมีขนาดไม่ถูกต้อง	<ul style="list-style-type: none"> กดปุ่ม S เป็นเวลา 2 วินาทีเพื่อปรับภาพโดยอัตโนมัติ ปรับการตั้งค่าตำแหน่ง H หรือตำแหน่ง V ผ่านทาง OSD
ภาพบนหน้าจอเบลอ หรือมีแพทเทิร์นรูปคลื่นปรากฏบนภาพ	<ul style="list-style-type: none"> ตรวจสอบให้แน่ใจว่าสายสัญญาณเชื่อมต่อระหว่างจอภาพและคอมพิวเตอร์อย่างเหมาะสม ย้ายอุปกรณ์ไฟฟ้า ที่อาจเป็นสาเหตุให้เกิดการรบกวนทางไฟฟ้า
ภาพบนหน้าจอมีสีที่ผิดเพี้ยน (สีขาวดูไม่เป็นสีขาว)	<ul style="list-style-type: none"> ตรวจสอบสายสัญญาณ และดูให้แน่ใจว่าไม่มีขาใดงอ ทำการรีเซ็ตผ่านทาง OSD ปรับการตั้งค่าสี R/G/B หรือเลือกอุณหภูมิสีผ่านทาง OSD
ภาพบนหน้าจอเบลอ หรือเลื่อน	<ul style="list-style-type: none"> กดปุ่ม S เป็นเวลา 2 วินาทีเพื่อปรับภาพโดยอัตโนมัติ (สำหรับโหมด VGA เท่านั้น) ปรับการตั้งค่าเฟส และนาฬิกาด้วย OSD
ไม่มีเสียง หรือเสียงค่อม	<ul style="list-style-type: none"> ให้แน่ใจว่าสายสัญญาณเสียงเชื่อมต่อระหว่างจอภาพและคอมพิวเตอร์อย่างเหมาะสม ปรับการตั้งค่าระดับเสียงทั้งบนจอภาพและคอมพิวเตอร์ ตรวจสอบให้แน่ใจว่าติดตั้งไดรเวอร์การ์ดเสียงของคอมพิวเตอร์อย่างเหมาะสม และเปิดการทำงานแล้ว

โหมดการทำงานที่สนับสนุน

มาตรฐาน	ความละเอียด ความถี่	ความถี่แนวตั้ง	ความถี่แนวนอน	พิกเซล
DOS	720 x 400	31.47KHz	70Hz	28.32MHz
VGA	640 x 480	31.47KHz	60Hz	25.18MHz
	640 x 480	37.90KHz	72Hz	31.50MHz
	640 x 480	37.50KHz	75Hz	31.50MHz
SVGA	800 x 600	35.16KHz	56Hz	36.00MHz
	800 x 600	37.90KHz	60Hz	40.00MHz
	800 x 600	48.10KHz	72Hz	50.00MHz
	800 x 600	46.90KHz	75Hz	49.50MHz
XGA	1024 x 768	48.40KHz	60Hz	65.00MHz
	1024 x 768	56.50KHz	70Hz	75.00MHz
	1024 x 768	60.02KHz	75Hz	78.75MHz
SXGA	1280 x 960	60.00KHz	60Hz	108.00MHz
	1280 x 1024	64.00KHz	60Hz	108.00MHz
	1280 x 1024	80.00KHz	75Hz	135.00MHz
VESA	1152 x 864	67.50KHz	75Hz	108.00MHz
	1440 x 900 (VW195 หลั๊ก)	55.94KHz	60Hz	106.5MHz
UXGA	1600 x 1200	75.00KHz	60Hz	162.00MHz
VESA	1680 x 1050 (VW225 หลั๊ก)	65.29KHz	60Hz	146.25MHz

* จอภาพอาจไม่รองรับการทำงานของโหมดที่ไม่ได้แสดงในตาราง เพื่อความละเอียดที่เหมาะสมที่สุด เราแนะนำให้คุณเลือกโหมดที่แสดงในตารางด้านบน

ASUS[®]

VW195/VW225 Serie

LCD-Monitor

Quick Start-vejledning

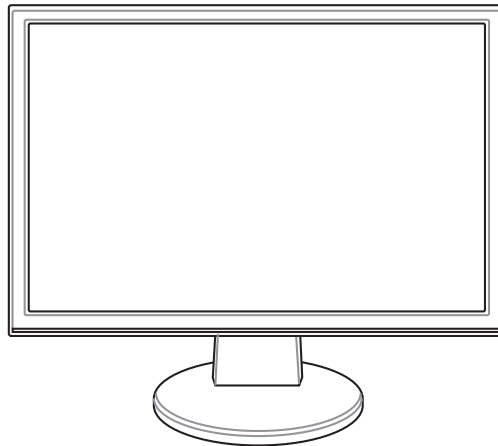

Dansk

Sikkerhedsforanstaltninger

- Inden du installerer monitoren, skal du omhyggeligt læse al dokumentationen, der følger med.
- For at undgå brand eller elektrisk stød, må monitoren ikke udsættes for regn eller fugtighed.
- Monitoren må kun anvendes med den strømstyrke, der er anført på kablet. Hvis du er usikker på, hvilken strøm, du har, skal du kontakte forhandleren eller det lokale elværk.
- Brug kun stik i overensstemmelse med lokale el-standarder.
- For at sikre en tilfredsstillende funktion, skal du kun bruge monitoren med UL-listede computere og med konfigurerede stik mærket 100-240V AC.
- Hvis der opstår tekniske problemer med monitoren, skal du kontakte en kvalificeret servicetekniker eller din forhandler.

Monitor

Set forfra

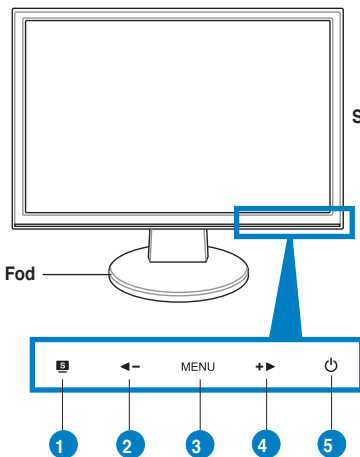

- | |
|---|
| 1. SPLENDID.™*/Automatisk justering**/
Knap til afslutning af menuen |
| 2. Sænk/Lydstyrke-hurtigtast/Kontrast-
hurtigtast*** |
| 3. Knap til menu/Enter/valg |
| 4. Lysstyrke-hurtigtast/Hæv |
| 5. Strømknap |

- * Genvejstaste til 5 forindstillede funktionsvalg.
 ** Justerer automatisk billedet ved et tryk på knappen i 2-3 sekunder (kun i VGA tilstand).
 *** Lydstyrke-hurtigtast - på model med højttaler.
 Kontrast-hurtigtast - på model uden højttaler.

Set bagfra

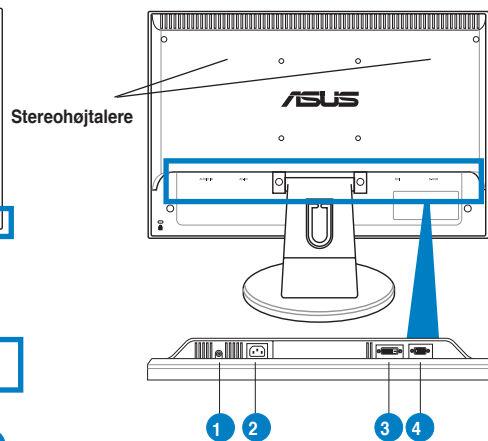

- | |
|-------------------|
| 1. 'Lyd ind' port |
| 2. AC-indport |
| 3. DVI-port |
| 4. VGA-port |

Samling af skærmfod

Sådan samles skærmens fod:

1. Læg skærmen med forsiden nedad på et bord.
2. Forbind foden til armen som vist på nedenstående tegning. Et klik indikerer, at foden er korrekt forbundet.



For at forhindre skade på skærmen anbefaler vi, at bordet dækkes med en blød klud.

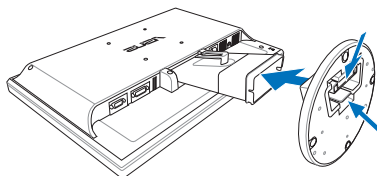

Tilslutning af kabler

1. Forbind kablerne som nedenfor beskrevet:

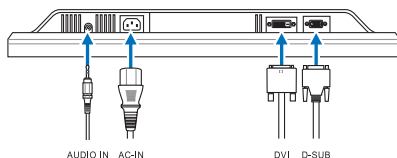

- **Tilslutning af lyd kabel:** Forbind lyd kablets ene ende til skærmens lydindgangsport og den anden ende til computerens lydudgangsport.
 - **Tilslutning af el-ledning:** Forbind el-ledningens ene ende til monitoren AC-input-port og den anden til en stikkontakt.
 - **Tilslutning af VGA/DVI kabel:**
 - a. Forbind VGA/DVI stikket til LCD skærmens VGA/DVI port.
 - b. Forbind VGA/ DVI kablets anden ende til computerens VGA/ DVI port.
 - c. Stram de to skruer for sikre VGA/DVI stikket.
2. Saml alle kabler med kabelkrogen.

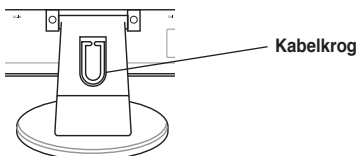



Indstilling af skærm

- Den bedste synsvinkel opnås ved, at du sætter dig foran skærmen og drejer den i den vinkel, som passer dig bedst.
- Hold fast i skærmens fod, så den ikke vælter, når du indstiller vinklen.
- Skærmen kan indstilles i en vinkel på mellem -3° og 20° .

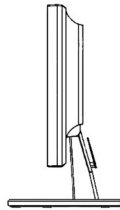
$-3^{\circ}\sim 20^{\circ}$



Fejlsøgning (OSS)

Problem	Mulig løsning
El-diode ikke tændt	<ul style="list-style-type: none"> • Tryk på knappen  for at kontrollere, om billedskærmen er i ON-stilling. • Tjek, om el-ledningen er korrekt forbundet til skærmen og stikkontakten.
El-dioden lyser ravgult, og der er ikke noget billede på skærmen	<ul style="list-style-type: none"> • Tjek, om skærmen og computeren er i tændtilstand. • Kontroller, at signalkablet er korrekt forbundet til skærmen og computeren. • Tjek signalkablet og kontroller, at ingen af stikbenene er bøjedede. • Forbind computeren til en anden skærm for at tjekke, om computeren fungerer korrekt.
Skærbilledet er for lyst eller for mørkt	<ul style="list-style-type: none"> • Indstil kontrast og lysstyrke via OSD.
Skærmens billede er ikke centreret, og størrelsen er forkert	<ul style="list-style-type: none"> • Tryk på knappen  i 2 sekunder for at justere billedet automatisk billedet. • Indstil højre- og venstreposition via OSD.
Skærbilledet springer tilbage, eller der er et bølgemønster i billedet	<ul style="list-style-type: none"> • Kontroller, at signalkablet er korrekt forbundet til skærmen og computeren. • Fjern elektrisk udstyr, som kan forårsage elektrisk interferens.
Skærbilledet har farvedefekter (som ikke virker hvide)	<ul style="list-style-type: none"> • Tjek signalkablet og kontroller, at ingen af stikbenene er bøjedede. • Udfør tilbagestilling via OSD. • Juster R/G/B farveindstillingerne eller vælg farvetemperatur via OSD.
Skærbilledet er sløret	<ul style="list-style-type: none"> • Tryk på knappen  i 2 sekunder for at justere billedet automatisk billedet (kun i VGA tilstand). • Juster fase- og klokkeindstillinger via OSD.
Ingen lyd, eller lyden er lav	<ul style="list-style-type: none"> • Kontroller, at lyd-kablet er korrekt forbundet til skærmen og computeren. • Juster skærmens og computerens lydindstillinger. • Kontroller, at computerens lyd-kortdriver er korrekt installeret og aktiveret.

Understøttede driftstilstande

Standard	Oplosnings-frekvens	Lodret frekvens	Vandret frekvens	Pixel
DOS	720 x 400	31.47KHz	70Hz	28.32MHz
VGA	640 x 480	31.47KHz	60Hz	25.18MHz
	640 x 480	37.90KHz	72Hz	31.50MHz
	640 x 480	37.50KHz	75Hz	31.50MHz
SVGA	800 x 600	35.16KHz	56Hz	36.00MHz
	800 x 600	37.90KHz	60Hz	40.00MHz
	800 x 600	48.10KHz	72Hz	50.00MHz
	800 x 600	46.90KHz	75Hz	49.50MHz
XGA	1024 x 768	48.40KHz	60Hz	65.00MHz
	1024 x 768	56.50KHz	70Hz	75.00MHz
	1024 x 768	60.02KHz	75Hz	78.75MHz
SXGA	1280 x 960	60.00KHz	60Hz	108.00MHz
	1280 x 1024	64.00KHz	60Hz	108.00MHz
	1280 x 1024	80.00KHz	75Hz	135.00MHz
VESA	1152 x 864	67.50KHz	75Hz	108.00MHz
	1440 x 900 (VW195 primær)	55.94KHz	60Hz	106.5MHz
UXGA	1600 x 1200	75.00KHz	60Hz	162.00MHz
VESA	1680 x 1050 (VW225 primær)	65.29KHz	60Hz	146.25MHz

* Tilstande, som ikke er anført i tabellen, understøttes formentligt ikke. For at opnå optimal opløsning, foreslår vi, at en af de i tabellen anførte tilstande vælges.

ASUS[®]

VW195/VW225 -sarja

LCD-monitori

Pikakäynnistysopas

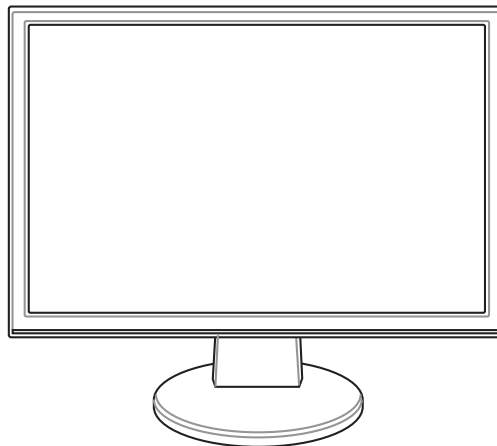

Suomi

Turvallisuustietoja

- Ennen monitorin asennusta lue huolellisesti kaikki asiakirjat, jotka tulivat pakkauksen mukana.
- Älä milloinkaan laita monitoria alttiiksi sateelle tai kosteudelle palovaaran tai sähkövaaran estämiseksi.
- Monitoria tulee käyttää vain virtalähteestä, joka on osoitettu tyyppikilvessä. Jos et ole varma virtatyypistä, jota kotiasi tulee, pyydä konsultointiapua myyjältä tai paikalliselta sähköyhtiöltä.
- Käytä sopivaa pistoketta, joka on paikallisen sähköstandardin mukainen.
- Varmistaaksesi tyydyttävän toiminnan käytä monitoria vain UL-luetteloitujen tietokoneiden kanssa, jotka ovat sopivia pistorasioihin, jotka on merkitty välille 100-240V AC.
- Jos kohtaat teknisiä ongelmia monitorin suhteen, ota yhteyttä ammattitaitoiseen huoltoammattilaiseen tai jälleenmyyjään.

Monitorin esittely

Etupuolen näkymä

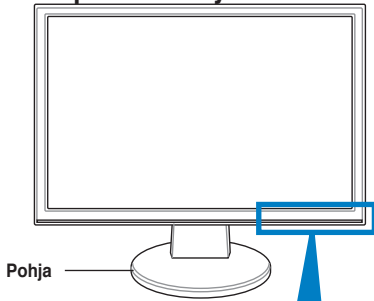

1. SPLENDID.™*/Autom. säätö**/ Lopeta MENU -painike
2. Alenna-painike/Äänenvoimakkuuden pikanäppäin/Kontrasti-pikanäppäin***
3. MENU/Enter/Valintapainike
4. Kirkkaus-pikanäppäin/Lisää-painike
5. Virtapainike

- * Pikanäppäin 5 videoasetustilan valintaan.
** Säätää kuvaa automaattisesti, kun painiketta painetaan 2-3 sekuntia (vain VGA-tilalle).
*** Kaiuttimellisen mallin äänenvoimakkuuden pikanäppäin. Kaiuttimettoman mallin kontrastin pikanäppäin.

Taustapuolen näkymä

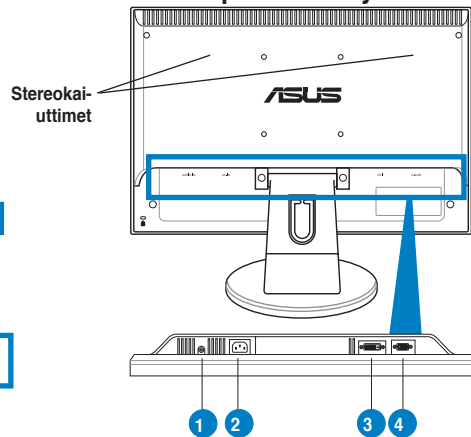

1. Audio-in-portti
2. AC-tuloportti
3. DVI-portti
4. VGA-portti

Näytön alustan kokoonpaneminen

Näytön alustan kokoonpaneminen:

1. Pidä näytön etuosa pöydällä alaspäin osoittaen.
2. Liitä alusta varren kanssa alla olevan piirustuksen mukaisesti. Napsautus osoittaa, että alusta on liitetty onnistuneesti.



Suosittelemme, että peität pöydän pinnan pehmeällä kankaalla näytön vaurioitumisen estämiseksi.

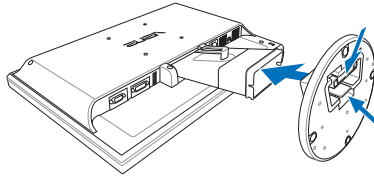

Kaapeleiden liittäminen

1. Liitä kaapelit seuraavien ohjeiden mukaisesti:

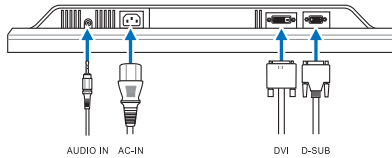

- **Audio-kaapelin liittäminen:** Liitä audio-kaapelin toinen pää näytön Audio-in-porttiin, toinen pää tietokoneen audio-out-porttiin.
 - **Virtajohdon liittäminen:** yhdistä virtakaapelin toinen pää turvasti tietokoneen AC-syöttöporttiin, toinen pää virran lähteeseen.
 - **VGA/DVI-kaapelin liittäminen:**
 - a. Laita VGA/DVI-liitin LCD-näytön VGA/DVI-porttiin.
 - b. Liitä VGA/DVI-kaapelin toinen pää tietokoneesi VGA/ DVI-porttiin.
 - c. Kiristä kaksi ruuvia varmistamaan VGA/DVI-liitin.
2. Kerää kaikki kaapelit kaapelikoukkuun.

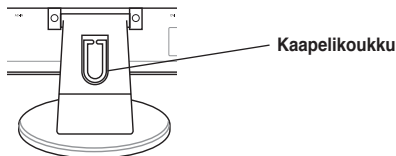



Näytön säätäminen

- Optimaalista näyttämistä varten suosittelemme, että katsot näytön täydellä pinnalla, säädä sen jälkeen näyttö kulmaan, joka on itsellesi mukavin.
- Pidä jalustasta kiinni näytön putoamisen estämiseksi kulmaa muuttaessasi.
- Voit säätää näytön kulmaa välillä -3° - 20° .

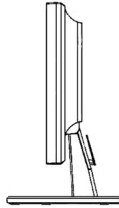
-3° ~ 20°

Vianetsintä (FAQ)

Ongelma	Mahdollinen ratkaisu
Virran LED-merkkivalo ei ole PÄÄLLÄ	<ul style="list-style-type: none"> Tarkasta onko näyttö päällä painamalla  -painiketta. Tarkista onko virtajohto liitetty kunnolla monitoriin ja pistorasiaan.
Virran LED-merkkivalo palaa kullanuskeana eikä näytöllä näy kuvaa	<ul style="list-style-type: none"> Tarkista ovatko monitori ja tietokone PÄÄLLÄ-tilassa. Varmista, että signaalikaapeli on liitetty kunnolla monitoriin ja tietokoneeseen. Tarkista signaalikaapeli ja varmista, että mikään nastoista ei ole taipunut. Liitä tietokone johonkin toiseen näyttöön tarkistaaksesi toimiiko tietokone oikein.
Näytön kuva on liian vaalea tai tumma	<ul style="list-style-type: none"> Säädä kontrasti- ja kirkkausasetuksia OSD-valikolla.
Näyttökuva ei ole keskitetty tai sen kokoa ei ole muutettu oikein.	<ul style="list-style-type: none"> Säädä kuvaa automaattisesti painamalla  -painiketta 2 sekunnin ajan. Säädä H- tai V-sijaintiasetuksia OSD-valikolla.
Näyttökuva hyppii tai kuvassa esiintyy aaltokuviota	<ul style="list-style-type: none"> Varmista, että signaalikaapeli on liitetty kunnolla monitoriin ja tietokoneeseen. Siirrä kauemmas elektroniset laitteet, jotka voivat aiheuttaa sähköistä häiriötä.
Näyttökuvassa on värivirheitä (valkoinen ei näytä valkoiselta)	<ul style="list-style-type: none"> Tarkista signaalikaapeli ja varmista, että mikään nastoista ei ole taipunut. Suorita nollaus OSD:n kautta. Säädä R/G/B-väriasetukset tai valitse OSD-valikolla värilämpötila.
Näyttökuva on epäselvä tai sumea	<ul style="list-style-type: none"> Säädä kuvaa automaattisesti (vain VGA-tilalle) painamalla  -painiketta 2 sekunnin ajan. Säädä vaihe- ja kelloasetuksia OSD-valikolla.
Ei ääntä tai ääni on hiljainen	<ul style="list-style-type: none"> Varmista, että audiokaapeli on liitetty kunnolla monitoriin ja tietokoneeseen. Säädä äänenvoimakkuusasetuksia sekä monitorissa että tietokoneessa. Varmista, että tietokoneen äänkortin ohjain on asennettu kunnolla ja aktivoitu.

Tuetut käyttötilat

Standardi	Resoluutio Taajuus	Vertikaalinen taajuus	Horisontaalinen taajuus	Pikseliä
DOS	720 x 400	31.47KHz	70Hz	28.32MHz
VGA	640 x 480	31.47KHz	60Hz	25.18MHz
	640 x 480	37.90KHz	72Hz	31.50MHz
	640 x 480	37.50KHz	75Hz	31.50MHz
SVGA	800 x 600	35.16KHz	56Hz	36.00MHz
	800 x 600	37.90KHz	60Hz	40.00MHz
	800 x 600	48.10KHz	72Hz	50.00MHz
	800 x 600	46.90KHz	75Hz	49.50MHz
XGA	1024 x 768	48.40KHz	60Hz	65.00MHz
	1024 x 768	56.50KHz	70Hz	75.00MHz
	1024 x 768	60.02KHz	75Hz	78.75MHz
SXGA	1280 x 960	60.00KHz	60Hz	108.00MHz
	1280 x 1024	64.00KHz	60Hz	108.00MHz
	1280 x 1024	80.00KHz	75Hz	135.00MHz
VESA	1152 x 864	67.50KHz	75Hz	108.00MHz
	1440 x 900 (VW195 Primary)	55.94KHz	60Hz	106.5MHz
UXGA	1600 x 1200	75.00KHz	60Hz	162.00MHz
VESA	1680 x 1050 (VW225 Primary)	65.29KHz	60Hz	146.25MHz

* Tiloja, joita ei ole luetteloitu tässä taulukossa, ei ehkä tueta. Optimaalisen resoluution varmistamiseksi suosittelemme, että valitsette jonkun tilan yllä olevasta taulukosta.

ASUS[®]

VW195/VW225

serie

LCD-Monitor

Hurtigstart

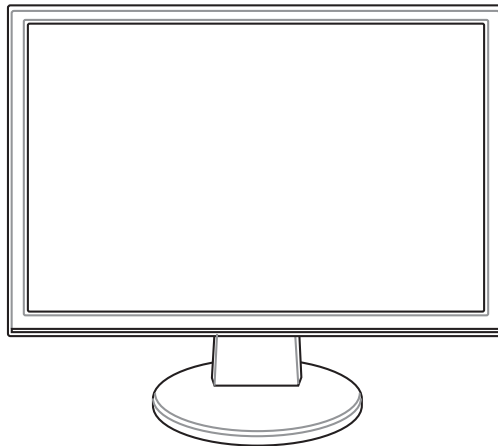

Norsk

Sikkerhetsinformasjon

- Les nøye igjennom dokumentasjonen som fulgte med før du setter opp monitoren.
- For å unngå fare for brann eller elektrisk sjokk, ikke utsett monitoren for regn eller fukt.
- Dette produktet bør drives fra type strømforsyning indikert som på etiketten. Hvis du er usikker på hvilken type strømforsyning tilgjengelig, snakk med din forhandler eller lokal el-leverandør.
- Bruk en strømkontakt som samsvarer med det som er standard med din lokale strømforsyning.
- For en tilfredsstillende betjening av monitoren, bruk den kun sammen med UL-listede datamaskiner som har korrekt konfigurerte stikkontakt markert mellom 100 - 240V AC.
- Dersom du opplever tekniske problemer med monitoren, kontakt en kvalifisert servicetekniker eller forhandleren din.

Introduksjon til monitoren

Visning forfra

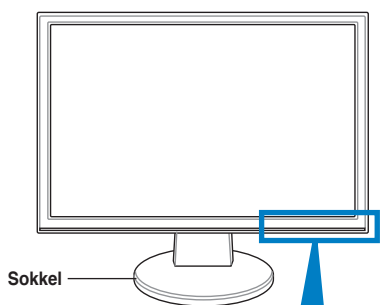

1. SPLENDID™*/Autojuster**/Avslutt MENU-knapp
2. Senk-knapp/Volum-hurtigtast/Kontrast-hurtigtast***
3. MENU/Enter/Valg-knapp
4. Klarhet-hurtigtast/Øk-knapp
5. Strømknapp

* Hurtigtast for valg mellom 5 ulike forhåndsinnstilte videomoduser.

** Automatisk justering av bildet ved å trykke på knappen i 2-3 sekunder (kun for VGA-modus).

*** Hurtigtast for lydnivå på modell med høyttalere. Hurtigtast for bildekontrast på modell uten høyttalere.

Visning bakfra

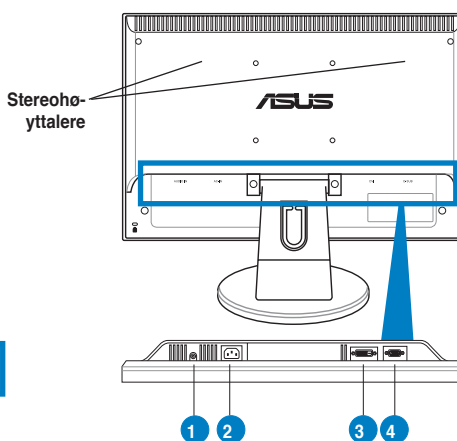

1. Lyd-inn port
2. AC-port (inn)
3. DVI-port
4. VGA port

Montere sokkelen

Montere sokkelen:

1. Legg monitoren på et bord med frontsidene ned.
2. Koble sokkelen til armen i henhold til tegningen under. Et klikk indikerer at sokkelen har blitt koblet til.



Vi anbefaler at du dekker til bordflaten med en myk klut for å forhindre skade på monitoren.

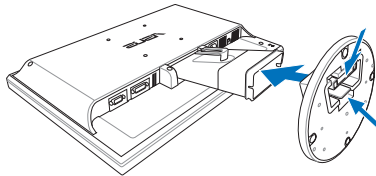

Koble til kablene

1. Koble til kablene etter følgende instruksjoner:

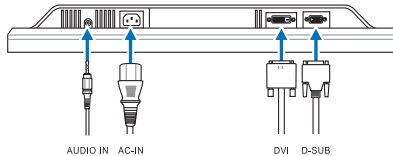

- **Koble til lyd-kabelen:** koble en ende av lyd-kabelen til skjermens lyd-inn port, den andre enden til datamaskinens lyd-ut port.
 - **Koble til strømledningen:** koble en ende av strømledningen til AC-inngangskontakten på monitoren, og den andre enden til strømuttaket.
 - **Koble til VGA/DVI-kabel:**
 - a. Koble VGA/DVI-kontaktene til VGA/DVI-portene på LCD-skjermen.
 - b. Koble den andre enden av VGA/DVI-kablene til VGA/DVI-portene på datamaskinen.
 - c. Stram de to skruene for å sikre VGA/DVI-kontaktene.
2. Samle alle kablene med kabelstroppen.

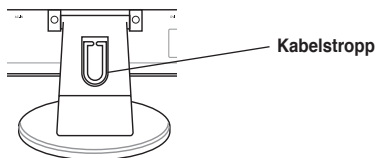



Justere skjermen

- For optimal visning anbefaler vi at du ser på hele fremdelen av skjermen, og deretter justerer skjermen til den vinkelen som er mest komfortabel for deg.
- Hold stativet for å forhindre at monitoren faller når du endrer vinkelen.
- Du kan justere monitorens vinkel fra -3° til 20° .

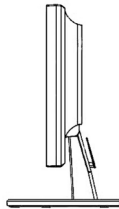
$-3^{\circ}\sim 20^{\circ}$



Feilsøking (OSS)

Problem	Mulig løsning
Strømlyset er ikke PÅ	<ul style="list-style-type: none"> Trykk på  knappen for å sjekke om monitoren er i PÅ-modus. Sjekk om strømledningen er korrekt koblet til monitoren og stikkontakten.
Strømlyset lyser gult og det er ikke et skjermbilde	<ul style="list-style-type: none"> Sjekk at både monitoren og datamaskinen er i PÅ-modi. Sjekk at signalkabelen er sikkert koblet mellom monitoren og datamaskinen. Sjekk signalkabelen og sjekk at ingen pinner har blitt bøyd. Koble datamaskinen til en annen ledig monitor for å se om datamaskinen virker som normalt.
Skjermbildet er for lyst eller for mørkt	<ul style="list-style-type: none"> Juster kontrast og klarhet innstillingene via OSD.
Skjermbildet er ikke sentrert eller har rett størrelse	<ul style="list-style-type: none"> Hold nede  knappen i 2 sekunder for å automatisk justere bildet. Juster H-posisjon eller V-posisjon innstillingene via OSD.
Skjermbildet hopper eller et bølget mønster vises på bildet.	<ul style="list-style-type: none"> Sjekk at signalkabelen er sikkert koblet mellom monitoren og datamaskinen. Flytt elektriske enheter som kan forårsake elektrisk forstyrrelse.
Bildet har fargefeil (hvite felt virker ikke hvite)	<ul style="list-style-type: none"> Sjekk signalkabelen og sjekk at ingen pinner har blitt bøyd. Utfør nullstilling via OSD. Juster R/G/B-fargene eller velg fargetemperatur via OSD.
Skjermbildet er tåkete eller uskarpt.	<ul style="list-style-type: none"> Hold nede  knappen i 2 sekunder for å automatisk justere bildet (kun for VGA-modus). Juster fase og klokke innstillingene via OSD.
Ingen lyd eller lyden er lav	<ul style="list-style-type: none"> Sjekk at lyd-kabelen er sikkert koblet mellom monitoren og datamaskinen. Juster voluminnstillingene på både datamaskinen og monitoren Sjekk at lyd-kortdriveren for datamaskinen er korrekt installert og aktivert.

Støttede bruksmoduser

Standard	Oppøsning Frekvens	Loddrett Frekvens	Vannrett Frekvens	Piksel
DOS	720 x 400	31.47KHz	70Hz	28.32MHz
VGA	640 x 480	31.47KHz	60Hz	25.18MHz
	640 x 480	37.90KHz	72Hz	31.50MHz
	640 x 480	37.50KHz	75Hz	31.50MHz
SVGA	800 x 600	35.16KHz	56Hz	36.00MHz
	800 x 600	37.90KHz	60Hz	40.00MHz
	800 x 600	48.10KHz	72Hz	50.00MHz
	800 x 600	46.90KHz	75Hz	49.50MHz
XGA	1024 x 768	48.40KHz	60Hz	65.00MHz
	1024 x 768	56.50KHz	70Hz	75.00MHz
	1024 x 768	60.02KHz	75Hz	78.75MHz
SXGA	1280 x 960	60.00KHz	60Hz	108.00MHz
	1280 x 1024	64.00KHz	60Hz	108.00MHz
	1280 x 1024	80.00KHz	75Hz	135.00MHz
VESA	1152 x 864	67.50KHz	75Hz	108.00MHz
	1440 x 900 (VW195 primær)	55.94KHz	60Hz	106.5MHz
UXGA	1600 x 1200	75.00KHz	60Hz	162.00MHz
VESA	1680 x 1050 (VW225 primær)	65.29KHz	60Hz	146.25MHz

* Moduser som ikke står i tabellen over kan ikke støttes. For optimal oppløsning anbefaler vi at du velger en modus som står oppført i tabellen over.

ASUS[®]

VW195/VW225 Serie

LCD-skärm

Snabbstartsguide

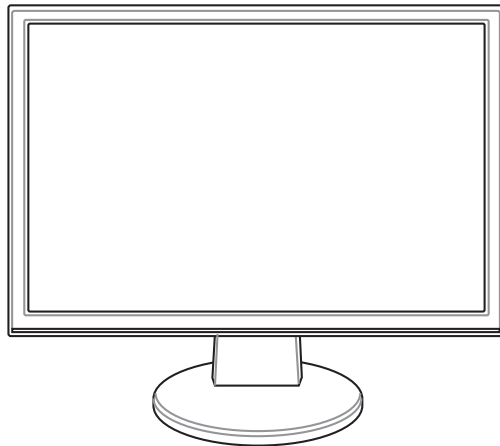

Svenska

Säkerhetsinformation

- Innan du installerar skärmen ska du noggrant läsa igenom dokumentationen som följer med förpackningen.
- För att förhindra brand eller fara för elektriska stötar ska du aldrig utsätta skärmen för regn eller fukt.
- Skärmen ska endast användas i den typ av strömkälla som står angivet på etiketten. Om du är osäker på vilken sorts ström som ditt hem förses med ska du rådfråga din återförsäljare eller ditt lokala el-bolag.
- Använd lämplig elkontakt som stämmer överens med din lokala el-standard.
- För att tillförsäkra en bra hantering ska du endast använda skärmen tillsammans med UL-listade datorer som har lämpliga konfigurerade mottagare markerade mellan 100-240V AC.
- Om du stöter på tekniska problem med skärmen ska du ta kontakt med kvalificerad servicetekniker eller din detaljist.

Skärmintröduktion

Vy framifrån

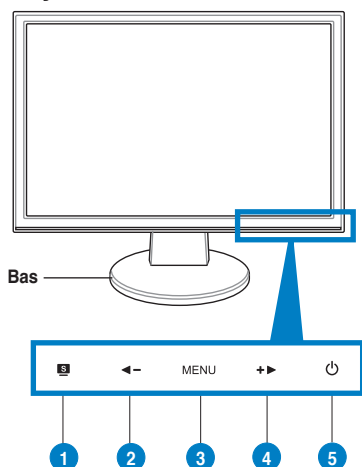

1. SPLendid.™*/Auto-justering**/Avsluta MENY knapp
2. Volym snabbknapp/minska knapp/ Snabbkommando för kontrast***
3. MENY/Enter/valknapp
4. Öka knapp/Ljusstyrka snabbknapp
5. Strömknapp

* Snabbknapp för val bland 5 förinställda videoval.

** Justerar bilden automatiskt genom att trycka på knappen i 2–3 sekunder (endast för VGA-läge).

*** Snabbkommando för volym för modell med högtalare.
Snabbkommando för kontrast för modell utan högtalare.

Vy bakifrån

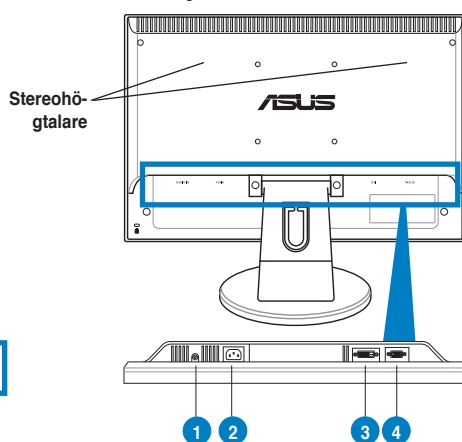

1. Ljudingång
2. AC-in port
3. DVI port
4. VGA port

Montering av monitorsockeln

För att montera monitorsockeln:

1. Lägg ned monitorn med framsidan nedåt på ett bord.
2. Koppla ihop basen med armen enligt bilden nedan. Ett klick hörs som visar att sammankoppling av basen lyckats.



Vi rekommenderar att du täcker bordsytan med ett mjukt tygstycke för att förhindra skador på monitorn.

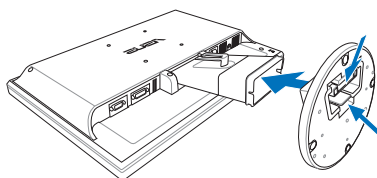

Ansluta kablarna

1. Anslut kablarna enligt följande instruktioner:

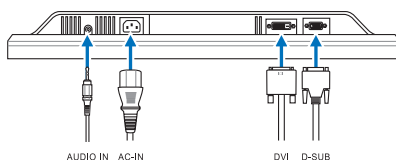

- **Anslutning av ljudkabeln:** anslut ena änden av ljudkabeln till monitorns ljudingång och den andra änden till datorns ljudutgång.
 - **Ansluta till strömsladden:** Anslut den ena änden av strömsladden på ett säkert sätt till skärmens AC-ingångsport och den andra änden till ett strömuttag.
 - **Ansluta VGA/DVI kabeln:**
 - a. Koppla in VGA/DVI kontakten till LCD monitorns VGA/DVI port.
 - b. Anslut den andra änden av VGA/ DVI kabeln till datorns VGA/ DVI port.
 - c. Dra åt de två skruvarna för att fästa VGA/DVI kontakten.
2. Samla ihop alla kablarna i kabelkroken.

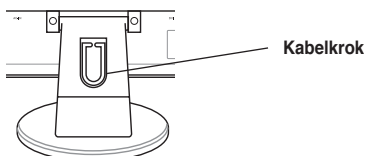



Justering av monitorn

- För optimalt tittande rekommenderar vi att du tittar på monitorn rakt framifrån och sedan justerar monitorn till den vinkel som är bekvämast för dig.
- Håll i underredet för att förhindra att monitorn faller när du ändrar dess vinkel.
- Du kan justera monitorns vinkel från -3° till 20° .

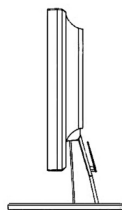
$-3^{\circ}\sim 20^{\circ}$



Felsökning (FAQ)

Problem	Möjlig lösning
Ström LED är inte ON	<ul style="list-style-type: none">Tryck på  knappen för att kontrollera om monitorn är i PÅ läge.Kontrollera om strömsladden är ordentligt ansluten till monitorn och vägguttaget.
Ström LED lyser gult och det finns ingen bild på skärmen	<ul style="list-style-type: none">Kontrollera om monitorn och datorn är i läge ON.Se till att signalkabeln är ordentligt ansluten till monitorn och datorn.Inspektera signalkabeln och se till att ingen av pinnarna är böjda.Anslut datorn till en annan monitor för att kontrollera att datorn fungerar ordentligt.
Skärmbilden är för ljus eller för mörk	<ul style="list-style-type: none">Justera inställningarna för kontrast och ljusstyrka via OSD.
Skärmbilden är inte centrerad eller har rätt storlek	<ul style="list-style-type: none">Tryck på  knappen i 2 sekunder för att automatiskt justera bilden.Justera inställningarna för H-positionen eller V-position via OSD.
Skärmbilden studsar eller ett vågmönster finns i bilden	<ul style="list-style-type: none">Se till att signalkabeln är ordentligt ansluten till monitorn och datorn.Flytta elektriska enheter som kan orsaka elektriska störningar.
Skärmbilden har färgdefekter (vitt ser inte vitt ut)	<ul style="list-style-type: none">Inspektera signalkabeln och se till att inga pinnar är böjda.Genomför Återställning via OSD.Justera R/G/B färginställningarna eller välj färgtemperatur via OSD.
Skärmbilden är otydlig eller luddig	<ul style="list-style-type: none">Tryck på  knappen i 2 sekunder för att automatiskt justera bilden (endast för VGA-läge).Justera fas- och klockinställningarna via OSD.
Inget ljud eller ljudet är lågt	<ul style="list-style-type: none">Se till att audiokabeln är ordentligt ansluten till monitorn och datorn.Justera volyminställningarna på både monitorn och datorn.Se till att datorns ljudkort är ordentligt installerat och aktiverat.

Driftlägen som stöds

Standardtyp	Upplösning	Frekvens	Horisontell Frekvens	Vertikal Frekvens	Pixel
DOS	720 x 400		31.47KHz	70Hz	28.32MHz
VGA	640 x 480		31.47KHz	60Hz	25.18MHz
	640 x 480		37.90KHz	72Hz	31.50MHz
	640 x 480		37.50KHz	75Hz	31.50MHz
SVGA	800 x 600		35.16KHz	56Hz	36.00MHz
	800 x 600		37.90KHz	60Hz	40.00MHz
	800 x 600		48.10KHz	72Hz	50.00MHz
XGA	800 x 600		46.90KHz	75Hz	49.50MHz
	1024 x 768		48.40KHz	60Hz	65.00MHz
	1024 x 768		56.50KHz	70Hz	75.00MHz
SXGA	1024 x 768		60.02KHz	75Hz	78.75MHz
	1280 x 960		60.00KHz	60Hz	108.00MHz
	1280 x 1024		64.00KHz	60Hz	108.00MHz
VESA	1280 x 1024		80.00KHz	75Hz	135.00MHz
	1152 x 864		67.50KHz	75Hz	108.00MHz
VESA	1440 x 900 (VW195 primär)		55.94KHz	60Hz	106.5MHz
UXGA	1600 x 1200		75.00KHz	60Hz	162.00MHz
VESA	1680 x 1050 (VW225 primär)		65.29KHz	60Hz	146.25MHz

* Lägen som inte listas i tabellen kanske inte stöds. För optimal upplösning rekommenderar vi att du väljer ett läge som listas i tabellen ovan.

ASUS[®]

Seria VW195/ VW225

Monitor LCD

Polski

Instrukcja szybkiej instalacji

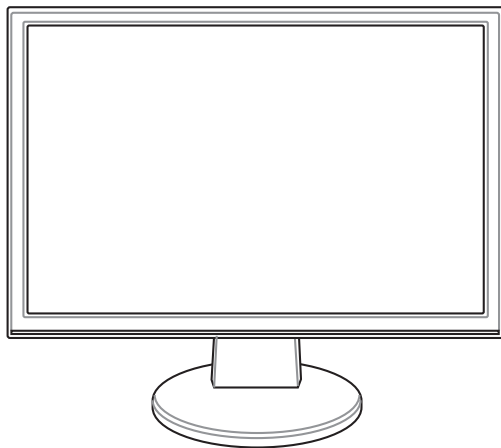

Informacje dotyczące bezpieczeństwa

- Przed wykonaniem ustawień monitora, należy uważnie przeczytać wszystkie, znajdujące się w opakowaniu dokumenty.
- Aby zapobiec pożarowi lub porażeniu prądem, nigdy nie należy narażać monitora na działanie deszczu lub wilgoci.
- Monitor może być zasilany wyłącznie ze źródła zasilania określonego na etykiecie. Przy braku pewności co do parametrów prądu dostarczanego do domu, należy skontaktować się z dostawcą lub z lokalnym zakładem energetycznym.
- Należy stosować odpowiednią wtykę przewodu zasilającego, zgodną z lokalnym standardem zasilania.
- Aby zapewnić właściwe działanie, monitor należy stosować wyłącznie z komputerami wymienionymi na liście UL, z odpowiednio skonfigurowanymi gniazdami zasilania z oznaczeniem obsługi prądu zmiennego 100-240V.
- Jeśli pojawią się problemy techniczne z monitorem należy skontaktować się z wykwalifikowanym technikiem serwisu lub ze sprzedawcą.

Omówienie budowy monitora

Widok z przodu

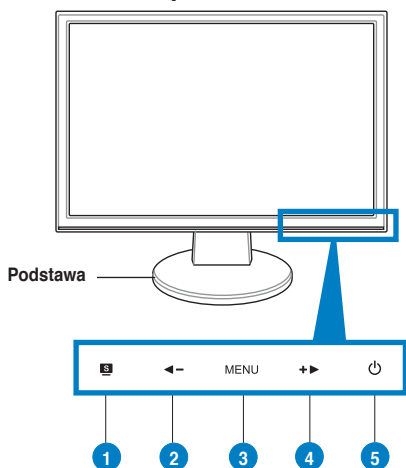

- | |
|---|
| 1. Przycisk SPLENDID.™*/Automatyczna regulacja**/Zakończ MENU |
| 2. Przycisk skrótu głośności/Przycisk zmniejszenia/Przycisk skrótu regulacji kontrastu*** |
| 3. Przycisk MENU/Enter/Wybór |
| 4. Przycisk zwiększenia/Przycisk Jasność |
| 5. Przycisk zasilania |

Widok z tyłu

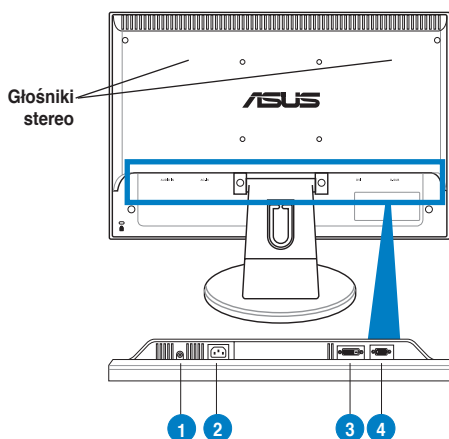

- | |
|---------------------------------|
| 1. Port wejścia audio |
| 2. Port wejścia prądu zmiennego |
| 3. Port DVI |
| 4. Port VGA |

* Przycisk skrótu dla 5 wstępnie wybranych trybów video.

** Automatyczna regulacja obrazu poprzez 2-3 sekundowe naciśnięcie przycisku (wyłącznie dla trybu VGA).

*** Przycisk skrótu regulacji głośności dla modeli z głośnikiem. Przycisk skrótu regulacji kontrastu dla modeli bez głośnika.

Montaż podstawy monitora

W celu montażu podstawy monitora:

1. Połóż monitor ekranem do dołu na stole.
2. Połącz podstawę z ramieniem, zgodnie z rysunkiem poniżej. Kliknięcie informuje o prawidłowym podłączeniu podstawy.



Aby zabezpieczyć przed uszkodzeniem monitora, zaleca się przykrycie powierzchni stołu miękkim materiałem.

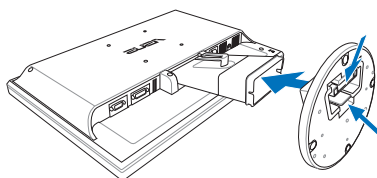

Podłączenie kabli

1. Podłącz kable zgodnie z następującymi instrukcjami:

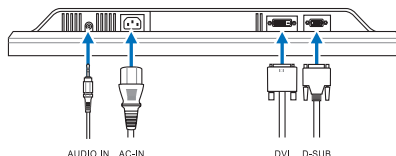

- **Aby podłączyć kabel audio:** podłącz jeden koniec kabla audio do portu wejścia audio monitora, a drugi koniec do portu wyjścia audio komputera.
 - **Podłączenie przewodu zasilającego:** podłącz jeden koniec przewodu zasilającego do portu wejścia prądu zmiennego monitora, a drugi koniec do wyjścia zasilania.
 - **Aby podłączyć kable VGA/DVI:**
 - a. Podłącz złącze VGA/DVI do portu VGA/DVI monitora LCD.
 - b. Podłącz drugi koniec kabla VGA/ DVI do portu VGA/ DVI komputera.
 - c. Dokręć dwie śruby w celu zamocowania złącza VGA/DVI.
2. Przeprowadź wszystkie kable przez otwór prowadzenia kabli.

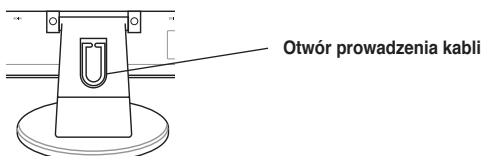

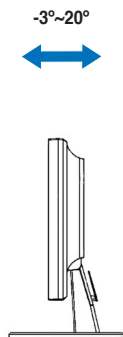

Regulacja monitora

- Dla optymalnego widzenia, zaleca się ustawienie wyświetlania na pełnym ekranie monitora, a następnie wyregulowanie najbardziej wygodnego kąta.
- Podczas zmiany kąta nachylenia należy przytrzymać podstawę, aby zabezpieczyć monitor przed upadkiem w czasie wykonywania tej czynności.
- Kąt monitora można regulować w zakresie -3° do 20° .



Rozwiązywanie problemów (FAQ)

Problem	Możliwe rozwiązanie
Nie świeci się dioda LED	<ul style="list-style-type: none"> Naciśnij przycisk  w celu sprawdzenia, czy monitor znajduje się w trybie ON (Włączony). Sprawdź, czy przewód zasilający jest prawidłowo podłączony do monitora i do gniazda zasilania.
Światła LED zasilania świecą się na pomarańczowo, a na ekranie nie ma obrazu	<ul style="list-style-type: none"> Sprawdź, czy monitor i komputer znajdują się w trybie włączony. Upewnij się, że kabel sygnałowy jest prawidłowo podłączony do monitora i do komputera. Sprawdź kabel sygnałowy i upewnij się, że nie jest wygięty żaden pin. Podłącz komputer do innego dostępnego monitora, aby sprawdzić, czy działa prawidłowo komputer.
Obraz na ekranie jest zbyt jasny lub zbyt ciemny	<ul style="list-style-type: none"> Wyreguluj ustawienia Kontrast i Jasność poprzez OSD.
Obraz na ekranie nie jest wyśrodkowany lub ma nieprawidłowy rozmiar	<ul style="list-style-type: none"> Naciśnij przycisk  na 2 sekundy w celu automatycznej regulacji obrazu. Wyreguluj ustawienia Pozycja pozioma lub Pozycja pionowa poprzez OSD.
Obraz na ekranie skacze lub faluje	<ul style="list-style-type: none"> Upewnij się, że kabel sygnałowy jest prawidłowo podłączony do monitora i do komputera. Przenieś urządzenia elektryczne, które mogą powodować zakłócenia elektryczne.
Defekty kolorów obrazu ekranowego (kolor biały nie wygląda na biały)	<ul style="list-style-type: none"> Sprawdź kabel sygnałowy i upewnij się, że nie jest wygięty żaden pin. Wykonaj funkcję Reset poprzez OSD. Wyreguluj ustawienia kolorów R/G/B lub wybierz Temperatura barwowa poprzez OSD.
Obraz na ekranie jest rozmazany lub postrzępiony	<ul style="list-style-type: none"> Naciśnij przycisk  na 2 sekundy w celu automatycznej regulacji obrazu (wyłącznie dla trybu VGA). Wyreguluj ustawienia Faza i Zegar poprzez OSD.
Brak dźwięku lub za niski poziom dźwięku	<ul style="list-style-type: none"> Upewnij się, że kabel audio jest prawidłowo podłączony do monitora i do komputera Wyreguluj ustawienia głośności w monitorze i w komputerze. Upewnij się, że jest prawidłowo zainstalowany i uaktywniony sterownik karty dźwiękowej komputera.

Obsługiwane tryby działania

Typ standardu	Rozdzielczość	Częstotliwość pozioma	Częstotliwość odświeżania	Piksele
DOS	720 x 400	31.47KHz	70Hz	28.32MHz
VGA	640 x 480	31.47KHz	60Hz	25.18MHz
	640 x 480	37.90KHz	72Hz	31.50MHz
	640 x 480	37.50KHz	75Hz	31.50MHz
SVGA	800 x 600	35.16KHz	56Hz	36.00MHz
	800 x 600	37.90KHz	60Hz	40.00MHz
	800 x 600	48.10KHz	72Hz	50.00MHz
XGA	800 x 600	46.90KHz	75Hz	49.50MHz
	1024 x 768	48.40KHz	60Hz	65.00MHz
	1024 x 768	56.50KHz	70Hz	75.00MHz
SXGA	1024 x 768	60.02KHz	75Hz	78.75MHz
	1280 x 960	60.00KHz	60Hz	108.00MHz
	1280 x 1024	64.00KHz	60Hz	108.00MHz
VESA	1280 x 1024	80.00KHz	75Hz	135.00MHz
	1152 x 864	67.50KHz	75Hz	108.00MHz
	1440 x 900 (Podstawowy VW195)	55.94KHz	60Hz	106.5MHz
UXGA	1600 x 1200	75.00KHz	60Hz	162.00MHz
VESA	1680 x 1050 (Podstawowy VW225)	65.29KHz	60Hz	146.25MHz

* Tryby niewymienione w tabeli mogą być nieobsługiwane. Dla uzyskania optymalnej rozdzielczości, zaleca się wybranie trybu wymienionego w tabeli powyżej.

ASUS[®]

VW195/VW225 Series

Monitor LCD

Stručná příručka

Česky

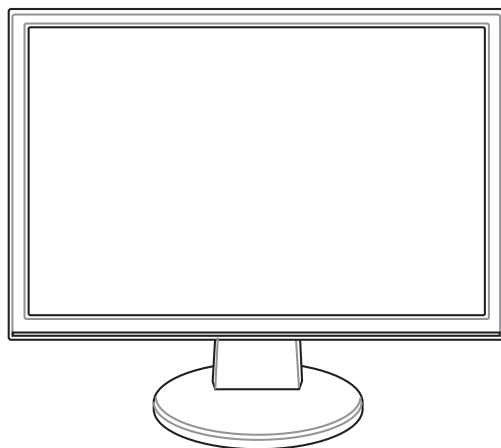

Bezpečnostní pokyny

- Před zapojením monitoru si pečlivě přečtěte veškerou dokumentaci dodanou s výrobkem.
- Zabraňte vzniku požáru nebo nebezpečí úrazu elektrickým proudem a nevystavujte tento přístroj dešti nebo vlhkosti.
- K napájení tohoto monitoru lze používat pouze zdroj uvedený na výrobním štítku přístroje. Pokud si nejste jisti, jaké napájecí napětí je ve vaší domácí elektrické zásuvce, obraťte se na prodejce nebo dodavatele energie.
- Použijte vhodnou zástrčku, která splňuje místní vyhlášky.
- Pro zajištění uspokojivého provozu používejte tento monitor pouze s počítači s označením UL, které jsou vybaveny příslušně zkonfigurovanými zástrčkami na střídavé napětí 100 - 240 V.
- ISetkáte-li se při používání monitoru s technickými problémy, obraťte se na kvalifikovaného servisního technika nebo na prodejce.

Česky

Popis monitoru

Pohled zepředu

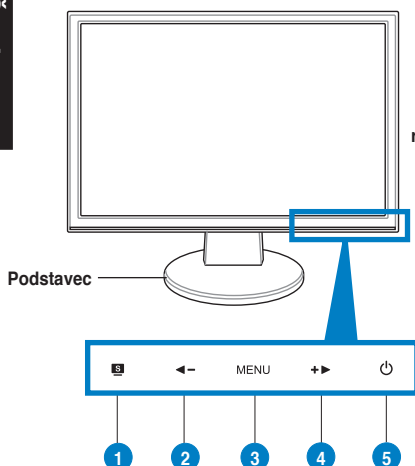

- | |
|---|
| 1. Tlačítko SPLENDID.™*/Automatické nastavení**/Konec MENU |
| 2. Rychlé ovládání hlasitosti/tlačítko pro snížení/Rychlé tlačítko kontrastu*** |
| 3. Tlačítko MENU/Potvrdit/Výběr |
| 4. Tlačítko pro zvýšení/Rychlé ovládání jasu/ |
| 5. Vypínač |

* Rychlé tlačítko pro výběr z 5 režimů předvoleb videa.

** Stisknutím a podržením tohoto tlačítka 2-3 sekundy automaticky nastaví obraz (jen pro režim VGA).

*** Horká klávesa hlasitosti pro model s reproduktorem.
Horká klávesa kontrastu pro model bez reproduktoru.

Pohled zezadu

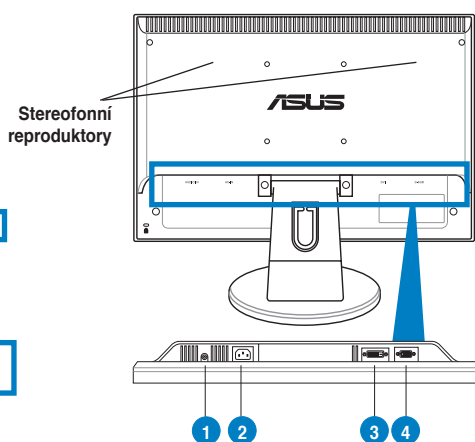

- | |
|------------------------|
| 1. Zdička vstupu zvuku |
| 2. Napájecí port |
| 3. Port DVI |
| 4. Port VGA |

Montáž podstavce monitoru

Montáž podstavce monitoru:

1. Položte monitor na stůl obrazovkou dolů.
2. Připojte podstavec s ramenem podle obrázku níže. Podstavec musí zacvaknout.



Aby se zabránilo poškození monitoru, doporučujeme položit na povrch stolu měkký textil.

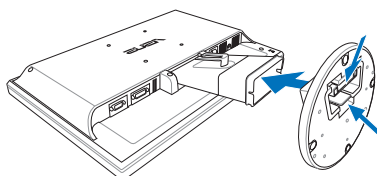

Připojení kabelů

1. Připojte kabely podle následujících pokynů:

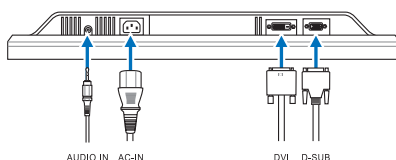

- **Připojení zvukového kabelu:** připojte jeden konec zvukového kabelu ke vstupnímu portu zvuku monitoru a druhý konec k výstupu zvuku počítače.
 - **Připojení napájecího kabelu:** připojte jeden konec napájecího kabelu k zásuvce přívodu napájení monitoru a druhý konec k elektrické zásuvce.
 - **Připojení kabelu VGA/DVI:**
 - a. Připojte konektor VGA/DVI ke zdiřce VGA/DVI monitoru LCD.
 - b. Připojte druhý konec kabelu VGA/DVI k portu VGA/DVI počítače.
 - c. Zajistěte konektor VGA/DVI dvěma šroubky.
2. Vložte všechny kabely do kabelového držáku.

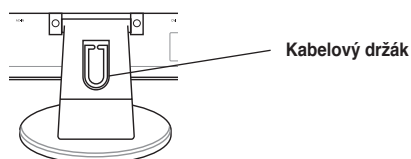



Nastavení monitoru

- Pro zajištění optimálního sledování doporučujeme, abyste se na monitor dívali zpřímá a potom natočte monitor do úhlu, který je pro vás nejpohodlnější.
- Při změně úhlu přidržujte podstavec monitoru, aby nedošlo k pádu.
- Můžete nastavit úhel monitoru v rozsahu -3° až 20° .

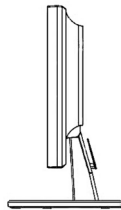
$-3^{\circ}\sim 20^{\circ}$



Odstraňování problémů (časté dotazy)

Problém	Možné řešení
Indikátor napájení nesvítí	<ul style="list-style-type: none"> Stisknutím tlačítka  zkontrolujte, zda je monitor zapnutý. Zkontrolujte, zda je napájecí kabel řádně připojen k monitoru a k elektrické zásuvce.
Indikátor napájení svítí oranžově a na obrazovce není žádný obraz	<ul style="list-style-type: none"> Zkontrolujte, zda jsou monitor a počítač zapnuté. Zkontrolujte, zda je kabel signálu řádně připojen k monitoru a k počítači. Prohlédněte kabel signálu a zkontrolujte, zda nejsou ohnuté žádné kolkiky. Připojte počítač k jinému dostupnému monitoru a zkontrolujte, zda počítač pracuje správně.
Obraz na obrazovce je příliš světlý nebo příliš tmavý	<ul style="list-style-type: none"> Prostřednictvím nabídky OSD upravte nastavení kontrastu a jasu.
Obraz na obrazovce nemá správnou velikost nebo není správně vystředěn.	<ul style="list-style-type: none"> Stisknutím a podržením tlačítka  po dobu 2 sekund bude obraz automaticky upraven. Prostřednictvím nabídky OSD nastavte vodorovnou a svislou polohu.
Obraz je neklidný nebo je v obraze patrné vlnivé vzorování.	<ul style="list-style-type: none"> Zkontrolujte, zda je kabel signálu řádně připojen k monitoru a k počítači. Přesuňte od monitoru do větší vzdálenosti elektrické spotřebiče, které mohou způsobovat rušení.
V obraze jsou barevné poruchy (bílá barva nevypadá jako bílá)	<ul style="list-style-type: none"> Prohlédněte kabel signálu a zkontrolujte, zda nejsou ohnuté žádné kolkiky. Proveďte reset pomocí OSD. Prostřednictvím nabídky OSD nastavte barevné složky R/G/B nebo zvolte barevnou teplotu.
Obraz je neostrý nebo rozmazaný	<ul style="list-style-type: none"> Stisknutím a podržením tlačítka  po dobu 2 sekund bude obraz automaticky upraven (jen pro režim VGA). Prostřednictvím nabídky OSD upravte nastavení fáze a taktu.
Žádný nebo příliš slabý zvuk	<ul style="list-style-type: none"> Zkontrolujte, zda je zvukový kabel řádně připojen k monitoru a k počítači. Upravte nastavení hlasitosti monitoru a počítače. Zkontrolujte, zda je v počítači správně nainstalován ovladač zvukové karty a zda je aktivní.

Podporované provozní režimy

Standardní typ	Rozlišení	Horizontální frekvence	Obnovovací rychlost	Rozlišení
DOS	720 x 400	31.47KHz	70Hz	28.32MHz
VGA	640 x 480	31.47KHz	60Hz	25.18MHz
	640 x 480	37.90KHz	72Hz	31.50MHz
	640 x 480	37.50KHz	75Hz	31.50MHz
SVGA	800 x 600	35.16KHz	56Hz	36.00MHz
	800 x 600	37.90KHz	60Hz	40.00MHz
	800 x 600	48.10KHz	72Hz	50.00MHz
	800 x 600	46.90KHz	75Hz	49.50MHz
XGA	1024 x 768	48.40KHz	60Hz	65.00MHz
	1024 x 768	56.50KHz	70Hz	75.00MHz
	1024 x 768	60.02KHz	75Hz	78.75MHz
SXGA	1280 x 960	60.00KHz	60Hz	108.00MHz
	1280 x 1024	64.00KHz	60Hz	108.00MHz
	1280 x 1024	80.00KHz	75Hz	135.00MHz
VESA	1152 x 864	67.50KHz	75Hz	108.00MHz
	1440 x 900 (VW195 Primární)	55.94KHz	60Hz	106.5MHz
UXGA	1600 x 1200	75.00KHz	60Hz	162.00MHz
VESA	1680 x 1050 (VW225 Primární)	65.29KHz	60Hz	146.25MHz

* Režimy neuvedené v této tabulce pravděpodobně nejsou podporovány. Chcete-li dosáhnout optimálního rozlišení, doporučujeme zvolit některý z režimů uvedených v tabulce výše.

ASUS[®]

VW195/VW225

sorozat

LCD-monitor

Beüzemelési útmutató

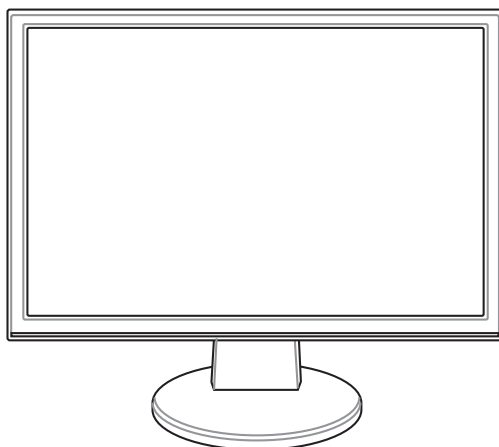

Magyar

A biztonságos üzemeltetéssel kapcsolatos információk

- Mielőtt üzembe helyezné a monitort, figyelmesen olvassa el a csomagban mellékelte dokumentációt.
- A tűz és áramütés veszélyének elkerülése érdekében, soha ne tegyék ki a monitort eső vagy nedvesség hatásának.
- A monitort csak a címkén feltüntetett feszültséggel szabad üzemeltetni. Ha nem biztos a rendelkezésre álló feszültséget illetően, lépjen kapcsolatba a kereskedővel vagy a helyi áramszolgáltatóval.
- A helyi szabványnak megfelelő tápdugót használjon.
- A megfelelő működés érdekében a monitort kizárólag UL minősítéssel rendelkező számítógéppel használja, amely megfelelően konfigurált aljzatokkal rendelkezik és 100 - 240 V~ jelzéssel van ellátva.
- Ha olyan problémát tapasztal a monitorral kapcsolatban, amelyet nem tud megoldani, kérjük lépjen kapcsolatba szerviz szakemberrel vagy a kiskereskedővel.

A monitor bemutatása

Előnézet

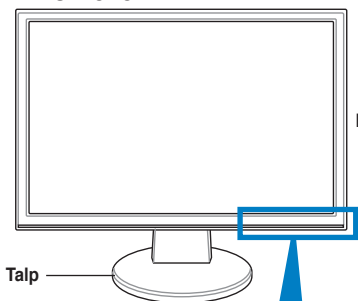

1 2 3 4 5

1. SPLENDID™*/Automatikus beállítás**/Kilépés a menüből gomb
2. Hangerő gyorsbillentyű/Hangerőt csökkentő gomb/Kontraszt gyorsgomb***
3. MENÜ/Bevitel/Kiválasztás gomb
4. Fényerőt növelő gomb/Fényerő gyorsbillentyű
5. Főkapcsoló

Hátulnézet

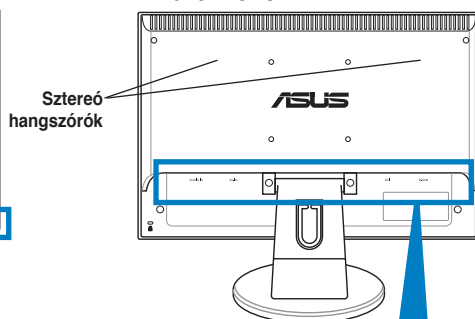

1. Audio bemeneti csatlakozó
2. Tápcsatlakozó aljzat
3. DVI port
4. VGA port

* Gyorsbillentyű az 5 előre beállított videó üzemmód kiválasztásához

** A gomb 2-3 másodpercig tartó megnyomásával automatikusan beállíthatja a képet (csak VGA üzemmód esetében).

*** Hangerő gyorsgomb hangszóróval felszerelt típusnál. Kontraszt gyorsgomb hangszóróval nem rendelkező típusnál.

A monitortalp összeszerelése

A monitortalp összeszerelése:

1. Helyezze a monitort a panellel lefelé egy sima felületre, pl. asztalra.
2. Az alábbi ábra szerint csatlakoztassa a kart a talphoz. Kattanás jelzi a talp sikeres csatlakoztatását.



Tanácsos az asztal felületét puha kendővel leteríteni, nehogy megsérüljön a monitor.

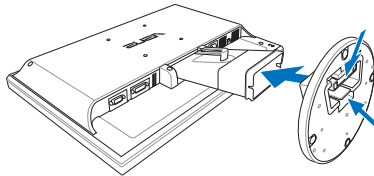

A kábelek csatlakoztatása

1. Csatlakoztassa a kábeleket az alábbi utasítások szerint:

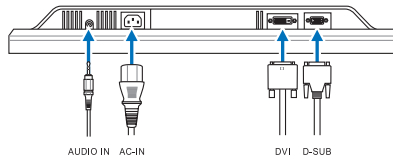

- **Az audiókábel csatlakoztatása:** a hangkábel egyik végét a monitor audió bemeneti portjához, a másikat pedig a számítógép audió kimeneti csatlakozójához csatlakoztassa.
 - **A hálózati tápkábel csatlakoztatása:** Csatlakoztassa a tápkábel egyik végét a monitor tápfeszültség bemenetéhez, a másik végét egy hálózati aljzatba.
 - **A VGA/DVI kábel csatlakoztatása:**
 - a. Csatlakoztassa a VGA/DVI csatlakozót az LCD-monitor VGA/DVI aljzatához.
 - b. Csatlakoztassa a VGA/DVI kábel másik végét a számítógép VGA/DVI aljzatához.
 - c. Húzza meg a VGA/DVI csatlakozót rögzítő csavarokat.
2. Kötegelje a kábeleket a kábelrögzítő segítségével.

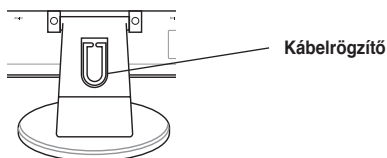

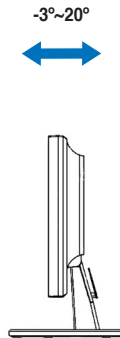

A monitor beállítása

- Az optimális nézőszög beállításához tanácsos szemből néznie a monitort, majd a lehető legkényelmesebb állásra beállítania a monitor szögét.
- Fogja meg a talpat, nehogy leessen a monitor, amikor beállítja a szögét.
- A monitor nézőszögét -3° és 20° között állíthatja.



Hibaelhárítás (Gyakran feltett kérdések)

Probléma	Lehetséges megoldás
A bekapcsolt állapotot jelző LED NEM világít	<ul style="list-style-type: none"> A  gomb megnyomásával ellenőrizheti, hogy a monitor ON (Be) üzemmódra van-e állítva. Ellenőrizze, hogy megfelelően csatlakozik-e a hálózati tápkábel a monitorhoz, illetve a konnektorhoz.
A bekapcsolt állapotot jelző LED sárga színnel világít és nincs kép.	<ul style="list-style-type: none"> Ellenőrizze, hogy a monitor és a számítógép bekapcsolt állapotban vannak-e. Győződjön meg arról, hogy a jelkábel megfelelően csatlakozik a monitorhoz és a számítógéphez. Ellenőrizze a jelkábelt, és győződjön meg arról, hogy nem görbült el egy érintkező sem. Csatlakoztasson egy másik monitort a számítógéphez, hogy ellenőrizze, megfelelően működik-e az utóbbi.
A kép túl világos vagy túl sötét.	<ul style="list-style-type: none"> Állítsa be a kontraszt és a fényerő értékeit az OSD menüben.
A kép nincs középen, illetve megfelelő méretre állítva	<ul style="list-style-type: none"> Ha a  gombot 2 másodpercen át lenyomva tartja, automatikusan beállíthatja a képet. Állítsa be a kép vízszintes és függőleges helyzetét az OSD menüben.
A kép ugrik vagy szellemképes	<ul style="list-style-type: none"> Győződjön meg arról, hogy a jelkábel megfelelően csatlakozik a monitorhoz és a számítógéphez. Helyezze át az elektromos zavart okozó elektromos berendezéseket.
A kép színe hibás (a fehér nem tűnik fehérnek)	<ul style="list-style-type: none"> Ellenőrizze a jelkábelt, és győződjön meg arról, hogy nem görbült el egy érintkező sem. Végezzen visszaállítást az OSD menüben. Állítsa be az R/G/B értékeit, vagy válasszon színhőmérsékletet az OSD menüben.
A kép életlen.	<ul style="list-style-type: none"> Ha a  gombot 2 másodpercen át lenyomva tartja, automatikusan beállíthatja a képet (csak VGA üzemmód esetében). Állítsa be a fázis és az órajel értékeit az OSD menüben.
Nincs hang vagy túl halk.	<ul style="list-style-type: none"> Győződjön meg arról, hogy a hangkábel megfelelően csatlakozik a monitorhoz és a számítógéphez. Állítsa be a hangerőt a monitoron és a számítógépen. Győződjön meg arról, hogy a hangkártya illesztőprogramja megfelelően telepítve és aktiválva van.

Támogatott üzemmódok

Szabványtípus	Felbontás	Vízszintes frekvencia	Frissítési sebesség	Képpont
DOS	720 x 400	31.47KHz	70Hz	28.32MHz
VGA	640 x 480	31.47KHz	60Hz	25.18MHz
	640 x 480	37.90KHz	72Hz	31.50MHz
	640 x 480	37.50KHz	75Hz	31.50MHz
SVGA	800 x 600	35.16KHz	56Hz	36.00MHz
	800 x 600	37.90KHz	60Hz	40.00MHz
	800 x 600	48.10KHz	72Hz	50.00MHz
XGA	800 x 600	46.90KHz	75Hz	49.50MHz
	1024 x 768	48.40KHz	60Hz	65.00MHz
	1024 x 768	56.50KHz	70Hz	75.00MHz
SXGA	1024 x 768	60.02KHz	75Hz	78.75MHz
	1280 x 960	60.00KHz	60Hz	108.00MHz
	1280 x 1024	64.00KHz	60Hz	108.00MHz
VESA	1280 x 1024	80.00KHz	75Hz	135.00MHz
	1152 x 864	67.50KHz	75Hz	108.00MHz
VESA	1440 x 900 (VW195 elsődleges)	55.94KHz	60Hz	106.5MHz
UXGA	1600 x 1200	75.00KHz	60Hz	162.00MHz
VESA	1680 x 1050 (VW225 elsődleges)	65.29KHz	60Hz	146.25MHz

* Előfordulhat, hogy a táblázatban nem szereplő üzemmódok nem támogatottak. Az optimális felbontás érdekében javasoljuk a fenti táblázatban felsorolt üzemmódok használatát.

ASUS[®]

Seriile VW195/ VW225

Monitor LCD

Ghid de pornire rapidă

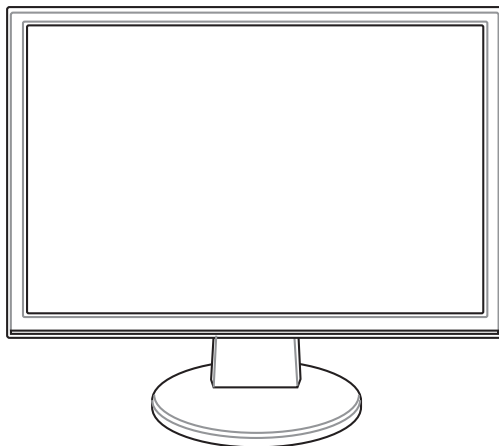

Română

Informații pentru siguranță

- Înainte de punerea în funcțiune a monitorului, citiți cu atenție întreaga documentație livrată împreună cu produsul.
- Pentru a preveni incendiile sau șocurile, nu expuneți niciodată monitorul la ploaie sau umezeală.
- Monitorul ar trebui alimentat numai de la tipul de sursă de energie indicat pe etichetă. Dacă nu sunteți sigur de tipul de energie electrică furnizat acasă, luați legătura cu distribuitorul dumneavoastră sau cu compania locală de furnizare a energiei.
- Utilizați un ștecher care respectă standardul de energie electrică local.
- Pentru a asigura funcționarea corespunzătoare, utilizați monitorul numai cu calculatoarele de tip UL care au mufe corespunzătoare marcate între 100-240V CA.
- În cazul în care întâmpinați probleme tehnice cu monitorul, luați legătura cu un tehnician de service calificat sau cu distribuitorul dumneavoastră.

Prezentarea monitorului

Vedere din față

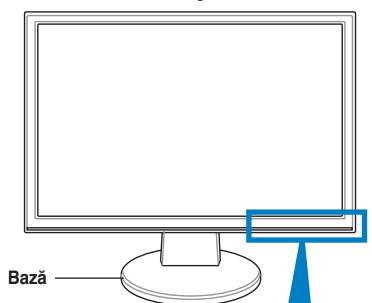

- | |
|---|
| 1. Buton MENU SPLENDID.™*/Reglare automată**/leșiren |
| 2. Buton Micșorare/Tastă rapidă Volum/Tastă rapidă de reglare a contrastului*** |
| 3. Buton MENU/Introducere/Selecție |
| 4. Tastă rapidă Luminozitate/buton Mărire |
| 5. Buton Alimentare |

* Tastă rapidă pentru selecție 5 moduri video presetate.

** Reglează imaginea automat prin apăsarea butonului timp de 2-3 secunde (numai pentru modul VGA).

*** Tastă rapidă de volum pentru modelul cu difuzor. Tastă rapidă de contrast pentru modelul fără difuzor.

Vedere din spate

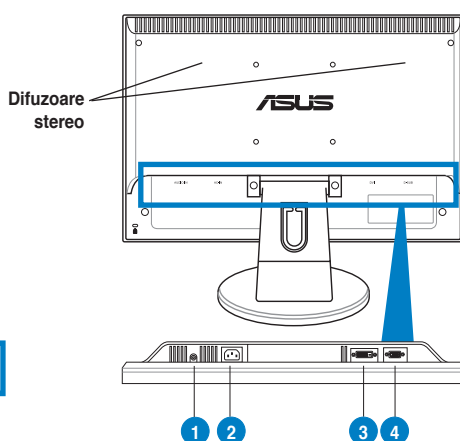

- | |
|-----------------------|
| 1. Port intrare audio |
| 2. Port AC-IN |
| 3. Port DVI |
| 4. Port VGA |

Asamblarea bazei monitorului

Pentru a asambla baza monitorului:

1. Așezați monitorul cu fața în jos pe o masă.
2. Conectați baza cu brațul conform desenului de mai jos. Închiderea corectă a bazei este indicată de un clic.



Vă recomandăm să acoperiți suprafața mesei cu o cârpă moale pentru a preveni deteriorarea monitorului.

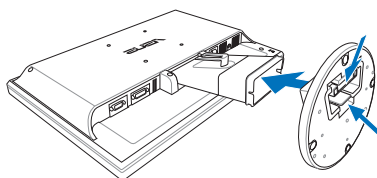

Conectarea cablurilor

1. Conectați cablurile conform instrucțiunilor următoare:

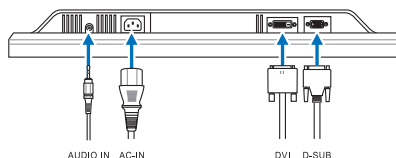

- **Pentru a conecta cablul audio:** conectați un capăt al cablului audio la portul intrare audio al monitorului, celălalt capăt la portul ieșire audio al calculatorului.
 - **Pentru a conecta cablul de alimentare:** conectați un capăt al cablului de alimentare la portul de intrare CA al monitorului, celălalt capăt la o priză de curent.
 - **Pentru a conecta cablul VGA/DVI:**
 - a. Introduceți conectorul VGA/DVI în portul VGA/DVI al monitorului LCD.
 - b. Conectați celălalt capăt al cablului VGA/DVI la portul VGA/DVI al calculatorului dumneavoastră.
 - c. Strângeți cele două șuruburi pentru a fixa conectorul VGA/DVI.
2. Strângeți toate cablurile cu cârligul pentru cabluri.

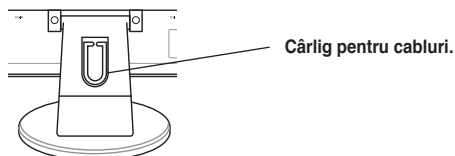



Reglarea monitorului

- Pentru vizualizare optimă, vă recomandăm să priviți monitorul complet din față, apoi să reglați monitorul în unghiul care vă este cel mai confortabil.
- Țineți standul pentru a preveni căderea monitorului la schimbarea unghiului acestuia.
- Puteți regla unghiul monitorului între -3° și 20° .

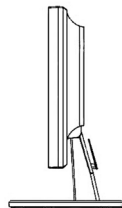
$-3^{\circ}\sim 20^{\circ}$



Depanarea (Întrebări frecvente)

Problemă	Posibilă soluție
LED-ul putere nu este aprins	<ul style="list-style-type: none"> • Apăsați butonul  pentru a verifica dacă monitorul este în modul ON (Pornit). • Verificați conectarea corectă a cablului de alimentare la monitor și la priza de curent.
LED-ul de putere luminează portocaliu și nu există imagine pe ecran	<ul style="list-style-type: none"> • Verificați dacă monitorul și calculatorul sunt în modul PORNIT. • Asigurați-vă de conectarea corectă a cablului de semnal la monitor și la calculator. • Verificați cablul de semnal și asigurați-vă că pinii nu sunt îndoiți. • Conectați calculatorul cu un alt monitor disponibil pentru a verifica dacă funcționează corect calculatorul.
Imaginea de pe ecran este prea decolorată sau prea întunecată	<ul style="list-style-type: none"> • Reglați setările de Contrast și Strălucire prin intermediul OSD.
Imaginea de pe ecran nu este corect centrată sau dimensionată	<ul style="list-style-type: none"> • Apăsați butonul  timp de 2 secunde pentru reglarea automată a imaginii. • Reglați setările poziției pe orizontală sau ale poziției pe verticală prin intermediul OSD.
Imaginea de pe ecran este instabilă sau pe imagine apare un model val	<ul style="list-style-type: none"> • Asigurați-vă de conectarea corectă a cablului de semnal la monitor și la calculator. • Deplasați dispozitivele electrice care pot produce interferență electrică.
Imaginea de pe ecran are defecte de culoare (albul nu pare alb)	<ul style="list-style-type: none"> • Verificați cablul de semnal și asigurați-vă că pinii nu sunt îndoiți. • Executați Reset (Reinițializare) prin OSD. • Reglați setările de culoare R/G/B sau selectați Temperatura Culoarii prin intermediul OSD.
Imaginea de pe ecran este neclară sau în ceață	<ul style="list-style-type: none"> • Apăsați butonul  timp de 2 secunde pentru reglarea automată a imaginii (numai pentru modul VGA). • Reglați setările de Fază și Ceas prin intermediul OSD.
Fără sunet sau sunetul are volum scăzut	<ul style="list-style-type: none"> • Asigurați-vă de conectarea corectă a cablului audio la monitor și la calculator. • Reglați setările de volum ale monitorului și ale calculatorului. • Asigurați-vă că este corect instalat și activat driverul cardului de sunet al calculatorului.

Moduri de operare suportate

Standard	Rezoluție	Frecvență orizontală	Frecvență Verticală	Pixel
DOS	720 x 400	31.47KHz	70Hz	28.32MHz
VGA	640 x 480	31.47KHz	60Hz	25.18MHz
	640 x 480	37.90KHz	72Hz	31.50MHz
	640 x 480	37.50KHz	75Hz	31.50MHz
SVGA	800 x 600	35.16KHz	56Hz	36.00MHz
	800 x 600	37.90KHz	60Hz	40.00MHz
	800 x 600	48.10KHz	72Hz	50.00MHz
XGA	800 x 600	46.90KHz	75Hz	49.50MHz
	1024 x 768	48.40KHz	60Hz	65.00MHz
	1024 x 768	56.50KHz	70Hz	75.00MHz
SXGA	1024 x 768	60.02KHz	75Hz	78.75MHz
	1280 x 960	60.00KHz	60Hz	108.00MHz
	1280 x 1024	64.00KHz	60Hz	108.00MHz
VESA	1280 x 1024	80.00KHz	75Hz	135.00MHz
	1152 x 864	67.50KHz	75Hz	108.00MHz
VESA	1440 x 900 (Primar VW195)	55.94KHz	60Hz	106.5MHz
UXGA	1600 x 1200	75.00KHz	60Hz	162.00MHz
VESA	1680 x 1050 (Primar VW225)	65.29KHz	60Hz	146.25MHz

* Este posibil ca modurile care nu sunt listate în tabel să nu fie suportate. Pentru rezoluție optimă, vă recomandăm să alegeți un mod listat în tabelul de mai sus.

ASUS[®]

VW195/VW225 Series

LCD Monitora

Vodič za brzo korišćenje

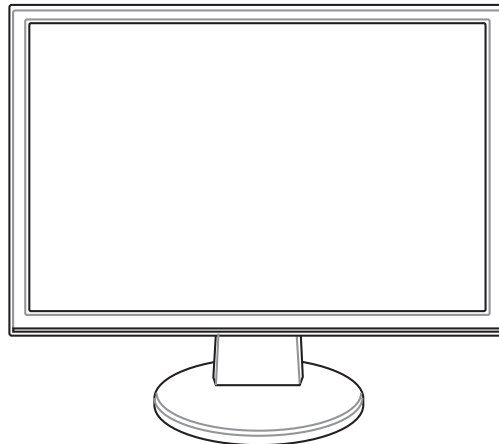

Srpski

Bezbednosne informacije

- Pre podešavanja monitora pažljivo pročitajte svu dokumentaciju koju ste dobili sa paketom.
- Da bi sprečili da dođe do požara ili rizika od šoka, nikada ne izlažite monitor kiši ili vlazi.
- Monitor treba da se napaja isključivo iz izvora struje koji je naznačen na etiketi. Ukoliko niste sigurni koji tip napajanja imate kod kuće, pitajte svog prodavca ili elektrodistribuciju.
- Koristite odgovarajuću utičnicu za struju koja je u skladu sa vašim lokalnim standardima za struju.
- Da bi obezbedili zadovoljavajući rad, koristite monitor isključivo sa UL kompjuterima koji imaju odgovarajuće prijemnike između 100-240V AC.
- Ukoliko se susretete sa tehničkim problemima na monitoru, kontaktirajte kvalifikovanog servisera ili svog prodavca.

Uvodna reč o monitoru

Pogled spreda

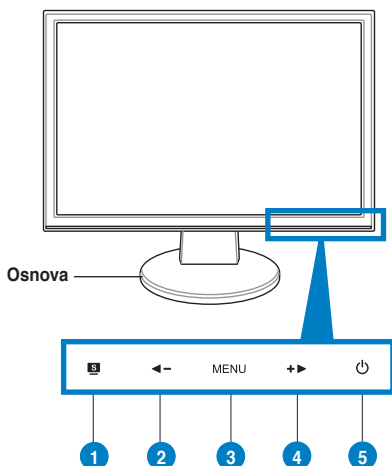

- | |
|--|
| 1. SPLENDID™*/Auto-podešavanje**/
Taster za izlaz na MENIJU |
| 2. Brzi taster za zvuk/taster za smanjivanje
tona /Brzi taster za kontrast*** |
| 3. MENI/Ulaz/Taster za izlaz |
| 4. Taster za povećavanje/Brzi taster za
Osvetljenje |
| 5. Taster za uključivanje |

* Brzi taster za 5 unapred određenih odabira režima.

** Podešavanje slike automatski pritiskom na tastere u trajanju od 2-3 sekunde (isključivo za VGA režim).

*** Brzi taster za ton za modele sa zvučnikom. Brzi taster za kontrast za modele bez zvučnika.

Pogled otpozadi

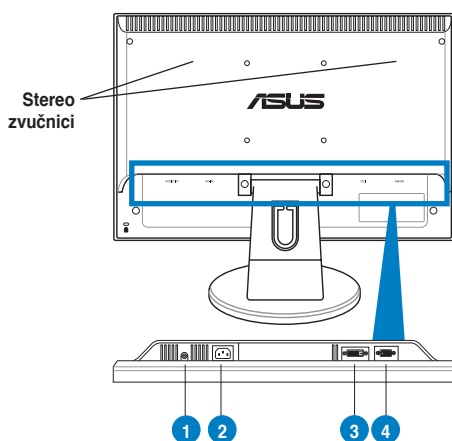

- | |
|------------------|
| 1. Audio-in port |
| 2. AC-in port |
| 3. DVI port |
| 4. VGA port |

Sklapanje osnove monitora

Da bi sklopili osnovu monitora:

1. Okrenite monitor tako da leži sa ekranom na stolu.
2. Povežite osnovu monitora sa "rukom" kako je prikazano na crtežu ispod. Klik ukazuje na to da je osnova uspešno povezana.



Predlažemo da pokrijete površinu stola mekom krpom kako bi sprečili oštećivanje monitora.

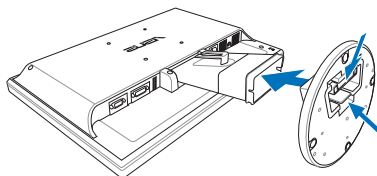

Povezivanje kablova

1. Povežite kablove prema sledećem uputstvu:

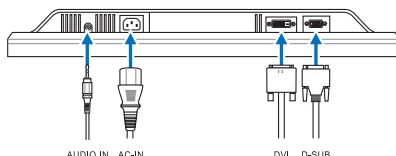

- **Da bi povezali audi kabal:** povežite jedan kraj audio kabla za audio-in port monitora, drugi kraj za audio-out port kompjutera.
 - **Da bi povezali kabl za struju:** povežite jedan kraj kabla za struju čvrsto za ulazni AC port monitora a drugi kraj za električnu utičnicu.
 - **Da bi povezali VGA/DVI kabl:**
 - a. Priključite VGA/DVI konektor za LCD VGA/DVI port monitora.
 - b. Povežite drugi kraj VGA/ DVI kabla za VGA/ DVI port kompjutera.
 - c. Pričvrstite dva šrafa da bi obezbedili VGA/DVI konektor.
2. Prikupite sve kablove kukom za kablove.

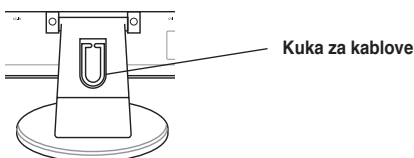



Podešavanje monitora

- Za optimalni prikaz slike predlazemo da gledate monitor okrenuti punim licem ka njemu, a potom podesite monitor na ugao koji vam je najugodniji.
- Držite postolje da bi sprečili monitor da padne kada menjate ugao.
- Ugao monitora možete da podesite od -3° do 20° .

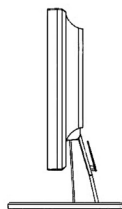
$-3^{\circ}\sim 20^{\circ}$



Rešavanje problema (često postavljana pitanja)

Problem	Moguće Rešenje
Svetleća dioda za napajanje nije UKLJUČENA	<ul style="list-style-type: none"> • Pritisnite taster  da bi proverili da li je monitor uključen. • Proverite da je kabl za struju ispravno povezan za monitor i utičnicu za struju.
Svetleća dioda za napajanje gori žutom bojom i na ekranu nema slike	<ul style="list-style-type: none"> • Proverite da su monitor i kompjuter uključeni. • Proverite da je signalni kabl ispravno povezan za monitor i kompjuter. • Proverite signalni kabl i uverite se da nijedna čioda nije savijena. • Povežite kompjuter za drugi monitor da bi proverili da li kompjuter ispravno radi.
Slika na ekranu je suviše tamna ili suviše svetla	<ul style="list-style-type: none"> • Podesite podešavanja za kontrast i osvetljenje preko OSD-ja (menija na ekranu).
Slika na ekranu nije centrirana ili nije odgovarajuće veličine	<ul style="list-style-type: none"> • Pritisnite taster  u trajanju od 2 sekunde da bi automatski podesili sliku. • Podesite H-Position (H-položaj) ili V-Position (V-položaj) preko OSD-ja (menija na ekranu).
Slika na ekranu igra ili je prisutan sneg	<ul style="list-style-type: none"> • Proverite da je signalni kabl ispravno povezan za monitor i za kompjuter. • Pomerite električne uređaje koji mogu da dovedu do električnog ometanja.
Slika na ekranu pati od defektivnih boja (bela boja ne izgleda belo)	<ul style="list-style-type: none"> • Proverite signalni kabl i uverite se da nijedna čioda nije savijena. • Ovabite resetovanje preko menija na ekranu. • Podesite R/G/B podešavanja boje (podešavanja crvene, zelene i plave boje) ili odaberite temperaturu boje preko OSD-ja (menija na ekranu).
Slika na ekranu je nejasna ili neizoštrena	<ul style="list-style-type: none"> • Pritisnite taster  u trajanju od 2 sekunde da bi automatski podesili sliku (isključivo za VGA režim). • Podesite Phase i Clock preko OSD-ja (menija na ekranu).
Nema zvuka ili je zvuk slab	<ul style="list-style-type: none"> • Proverite da je Audio kabl ispravno povezan za monitor i za kompjuter • Obavite podešavanja tona i na monitoru i na kompjuteru. • Proverite da je drajver za zvučnu karticu ispravno instaliran i aktiviran.

Podržani operativni režimi

Standardni	Rezolucija	Horizontalna frekvencija	Frekvencija osvežavanja	Piksel
DOS	720 x 400	31.47KHz	70Hz	28.32MHz
VGA	640 x 480	31.47KHz	60Hz	25.18MHz
	640 x 480	37.90KHz	72Hz	31.50MHz
SVGA	640 x 480	37.50KHz	75Hz	31.50MHz
	800 x 600	35.16KHz	56Hz	36.00MHz
	800 x 600	37.90KHz	60Hz	40.00MHz
	800 x 600	48.10KHz	72Hz	50.00MHz
XGA	800 x 600	46.90KHz	75Hz	49.50MHz
	1024 x 768	48.40KHz	60Hz	65.00MHz
	1024 x 768	56.50KHz	70Hz	75.00MHz
SXGA	1024 x 768	60.02KHz	75Hz	78.75MHz
	1280 x 960	60.00KHz	60Hz	108.00MHz
	1280 x 1024	64.00KHz	60Hz	108.00MHz
VESA	1280 x 1024	80.00KHz	75Hz	135.00MHz
	1152 x 864	67.50KHz	75Hz	108.00MHz
UXGA	1440 x 900 (VW195 Primarno)	55.94KHz	60Hz	106.5MHz
	1600 x 1200	75.00KHz	60Hz	162.00MHz
VESA	1680 x 1050 (VW225 Primarno)	65.29KHz	60Hz	146.25MHz

* Režimi koji nisu navedeni u tabeli možda nisu podržani. Za optimalnu rezoluciju, preporučujemo da odaberete režim koji je naveden u tabeli iznad.

ASUS[®]

Ελληνικά

LCD Οθόνη Σειρά VW195/ VW225

*Σύντομος Οδηγός για τα
Πρώτα Βήματα*

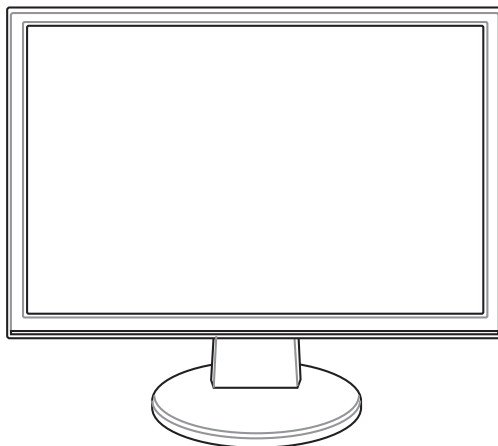

Πληροφορίες ασφάλειας

- Πριν να εγκαταστήσετε την οθόνη, διαβάστε προσεκτικά όλη την τεκμηρίωση που συνοδεύει τη συσκευασία.
- Για να αποτραπεί ο κίνδυνος πυρκαγιάς ή ηλεκτροπληξίας, μην εκθέτετε ποτέ την οθόνη σε βροχή ή υγρασία.
- Η οθόνη θα πρέπει να λειτουργεί μόνο με τον τύπο ρεύματος που καθορίζεται στην ετικέτα. Αν δεν είστε σίγουροι για τον τύπο του διαθέσιμου ρεύματος, συμβουλευτείτε το κατάστημα πώλησης ή την τοπική εταιρία ηλεκτρισμού.
- Χρησιμοποιήστε το κατάλληλο φως ρεύματος που συμμορφώνεται με τον τύπο του ρεύματός σας.
- Για να διασφαλίσετε την ικανοποιητική λειτουργία, να χρησιμοποιείτε την οθόνη μόνο με υπολογιστές που φέρουν το σήμα της UL και οι οποίοι έχουν κατάλληλα διαμορφωμένους υποδοχείς στους οποίους αναφέρεται η λειτουργία μεταξύ 100-240V AC.
- Αν αντιμετωπίσετε τεχνικά προβλήματα με την οθόνη, επικοινωνήστε με έναν εξουσιοδοτημένο τεχνικό επισκευών ή με το κατάστημα αγοράς.

Παρουσίαση οθόνης

Μπροστινή όψη

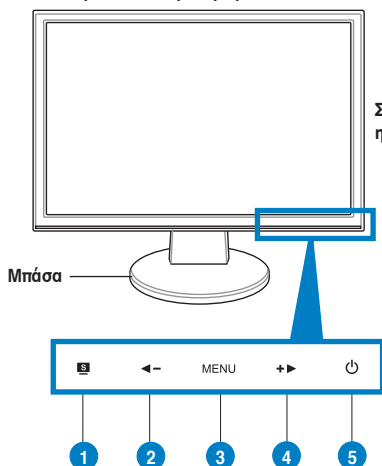

1	2	3	4	5
1. SPLENDID™*/Αυτόματη ρύθμιση**/ Κουμπί εξόδου από το μενού				
2. Πλήκτρο συντόμευσης έντασης ήχου/ πλήκτρο μείωσης/Πλήκτρο άμεσης πρόσβασης αντίθεσης***				
3. Κουμπί ΜΕΝΟΥ/Εισαγωγής/Επιλογής				
4. Κουμπί Αύξησης/Συντόμευση Φωτεινότητας				
5. Κουμπί λειτουργίας				

Πίσω όψη

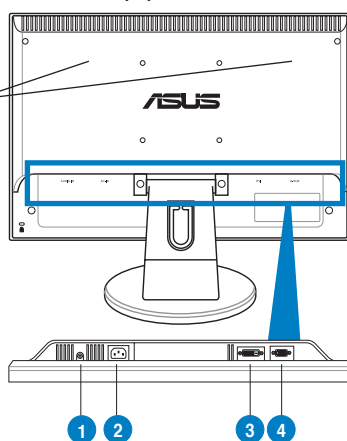

1	2	3	4
1. Θύρα εισόδου ήχου			
2. Θύρα εισόδου AC			
3. Θύρα DVI			
4. Θύρα VGA			

* Πλήκτρο συντόμευσης για επιλογή 5 προεπιλεγμένων λειτουργιών βίντεο.

** Ρυθμίζει αυτόματα την εικόνα πάζοντας το κουμπί για 2-3 δευτερόλεπτα (μόνο σε λειτουργία VGA).

*** Πλήκτρο συντόμευσης ήχου για μοντέλο με ηχεία. Πλήκτρο συντόμευσης αντίθεσης για μοντέλο με ηχεία.

Συναρμολόγηση της βάσης της οθόνης

Για να συναρμολογήσετε τη βάση της οθόνης:

1. Ακουμπήστε την οθόνη πάνω σε ένα τραπέζι με την πρόσοψη προς τα κάτω.
2. Συνδέστε τη βάση με το βραχίονα σύμφωνα με το ακόλουθο σχεδιάγραμμα. Μόλις ακούσετε κλικ σημαίνει ότι η βάση συνδέθηκε με επιτυχία.



Συνιστούμε να καλύψετε την επιφάνεια του τραπεζιού με ένα μαλακό ύφασμα για να αποφύγετε ζημιά στην οθόνη.

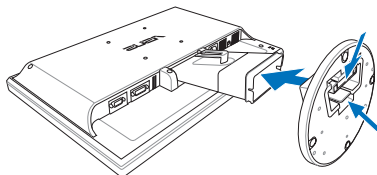

Σύνδεση των καλωδίων

1. Συνδέστε τα καλώδια με βάση τις ακόλουθες οδηγίες:

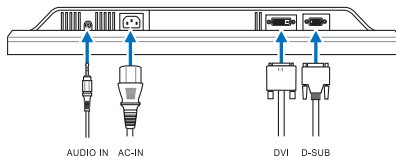

- **Για να συνδέσετε το καλώδιο ήχου:** συνδέστε το ένα άκρο του καλωδίου ήχου στη θύρα εισόδου ήχου της οθόνης και το άλλο άκρο στη θύρα εξόδου ήχου του υπολογιστή.
 - **Για να συνδέσετε το καλώδιο ρεύματος:** Συνδέστε γερά το ένα άκρο του καλωδίου ρεύματος στη θύρα εισόδου AC της οθόνης και το άλλο άκρο στην πρίζα του ρεύματος.
 - **Για να συνδέσετε το καλώδιο VGA/DVI:**
 - α. Συνδέστε την υποδοχή VGA/DVI στη θύρα VGA/DVI της οθόνης LCD.
 - β. Συνδέστε το άλλο άκρο του καλωδίου VGA/ DVI στη θύρα VGA/ DVI του υπολογιστή.
 - γ. Σφίξτε τις δύο βίδες για να ασφαλίσετε τη σύνδεση VGA/DVI.
2. Συγκεντρώστε μαζί όλα τα καλώδια με το άγκιστρο καλωδίων.

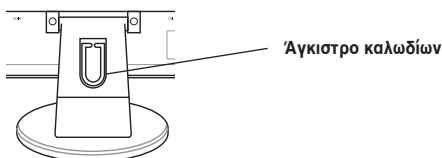



Ρύθμιση της οθόνης

- Για βέλτιστη θέαση, συνιστούμε να κοιτάτε σε ολόκληρη την επιφάνεια της οθόνης, στη συνέχεια ρυθμίστε την οθόνη στη γωνία που είναι η πιο κατάλληλη για σας.
- Να κρατάτε σταθερά το στήριγμα για να προστατέψετε την οθόνη από πτώση όταν αλλάζετε τη γωνία της.
- Μπορείτε να ρυθμίσετε τη γωνία της οθόνης από -3° έως 20° .

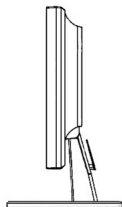
$-3^{\circ}\sim 20^{\circ}$



Αντιμετώπιση προβλημάτων (συχνές ερωτήσεις)

Πρόβλημα	Πιθανή λύση
Η λυχνία (LED) λειτουργίας δεν ανάβει	<ul style="list-style-type: none"> • Πατήστε το κουμπί  για να ελέγξετε αν η οθόνη είναι αναμμένη. • Ελέγξτε αν το καλώδιο ρεύματος είναι συνδεδεμένο σωστά στην οθόνη και στην πρίζα παροχής ρεύματος.
Η λυχνία (LED) λειτουργίας είναι πορτοκαλί και δεν εμφανίζεται εικόνα στην οθόνη.	<ul style="list-style-type: none"> • Ελέγξτε αν η οθόνη και ο υπολογιστής βρίσκονται στη λειτουργία ON. • Σιγουρευτείτε ότι το καλώδιο σήματος συνδέεται σωστά στην οθόνη και στον υπολογιστή. • Επιθεωρήστε το καλώδιο σήματος και σιγουρευτείτε ότι κανένας από τους ακροδέκτες δεν έχει λυγίσει. • Συνδέστε τον υπολογιστή με κάποια άλλη διαθέσιμη οθόνη για να ελέγξετε αν λειτουργεί σωστά ο υπολογιστής.
Η εικόνα στην οθόνη είναι πολύ ανοιχτόχρωμη ή σκοτεινή	<ul style="list-style-type: none"> • Προσαρμόστε τις ρυθμίσεις Αντίθεση και Φωτεινότητα μέσω της οθόνης OSD.
Η εικόνα στην οθόνη δεν είναι κεντραρισμένη ή δεν έχει το κατάλληλο μέγεθος	<ul style="list-style-type: none"> • Πατήστε το κουμπί  για 2 δευτερόλεπτα για αυτόματη ρύθμιση της εικόνας. • Προσαρμόστε τις ρυθμίσεις Οριζόντιας Θέσης (H-Position) ή Κάθετης Θέσης (V-Position) μέσω της οθόνης OSD.
Η εικόνα στην οθόνη αναπηδά ή εμφανίζεται ένα κύμα στην εικόνα	<ul style="list-style-type: none"> • Σιγουρευτείτε ότι το καλώδιο σήματος συνδέεται σωστά στην οθόνη και στον υπολογιστή. • Μετατοπίστε ηλεκτρικές συσκευές που μπορεί να προκαλούν ηλεκτρικές παρεμβολές.
Η εικόνα στην οθόνη παρουσιάζει χρωματικά ελαττώματα (το λευκό δεν δείχνει λευκό)	<ul style="list-style-type: none"> • Επιθεωρήστε το καλώδιο σήματος και σιγουρευτείτε ότι κανένας από τους ακροδέκτες δεν έχει λυγίσει. • Εκτελέστε Επαναφορά μέσω της OSD. • Προσαρμόστε τις ρυθμίσεις χρωμάτων R/G/B (Κόκκινο/Πράσινο/Μπλε) ή επιλέξτε τη Θερμοκρασία Χρώματος μέσω της οθόνης OSD.
Η εικόνα στην οθόνη είναι θολή ή θαμπή	<ul style="list-style-type: none"> • Πατήστε το κουμπί  για 2 δευτερόλεπτα για αυτόματη ρύθμιση της εικόνας (μόνο σε λειτουργία VGA). • Προσαρμόστε τις ρυθμίσεις Φάση και Ρολόι μέσω της οθόνης OSD.
Δεν υπάρχει ήχος ή ο ήχος είναι πολύ χαμηλός	<ul style="list-style-type: none"> • Σιγουρευτείτε ότι το καλώδιο ήχου συνδέεται σωστά στην οθόνη και στον υπολογιστή. • Προσαρμόστε τις ρυθμίσεις έντασης τόσο στην οθόνη όσο και στον υπολογιστή. • Σιγουρευτείτε ότι το πρόγραμμα οδήγησης της κάρτας ήχου είναι σωστά εγκατεστημένο και ενεργοποιημένο.

Υποστηριζόμενες καταστάσεις λειτουργίας

Τύπος προτύπου	Ανάλυση	Οριζόντια συχνότητα	Συχνότητα ανανέωσης	Pixel
DOS	720 x 400	31.47KHz	70Hz	28.32MHz
VGA	640 x 480	31.47KHz	60Hz	25.18MHz
	640 x 480	37.90KHz	72Hz	31.50MHz
	640 x 480	37.50KHz	75Hz	31.50MHz
SVGA	800 x 600	35.16KHz	56Hz	36.00MHz
	800 x 600	37.90KHz	60Hz	40.00MHz
	800 x 600	48.10KHz	72Hz	50.00MHz
XGA	800 x 600	46.90KHz	75Hz	49.50MHz
	1024 x 768	48.40KHz	60Hz	65.00MHz
	1024 x 768	56.50KHz	70Hz	75.00MHz
SXGA	1024 x 768	60.02KHz	75Hz	78.75MHz
	1280 x 960	60.00KHz	60Hz	108.00MHz
	1280 x 1024	64.00KHz	60Hz	108.00MHz
VESA	1280 x 1024	80.00KHz	75Hz	135.00MHz
	1152 x 864	67.50KHz	75Hz	108.00MHz
VESA	1440 x 900 (VW195 βασική)	55.94KHz	60Hz	106.5MHz
UXGA	1600 x 1200	75.00KHz	60Hz	162.00MHz
VESA	1680 x 1050 (VW225 βασική)	65.29KHz	60Hz	146.25MHz

* Καταστάσεις λειτουργίας που δεν εμφανίζονται στον πίνακα μπορεί να μην υποστηρίζονται. Για βέλτιστη ανάλυση, συνιστούμε να επιλέγετε μια από τις καταστάσεις λειτουργίας που εμφανίζονται στον παραπάνω πίνακα.

ASUS[®] **Monitor LCD** **VW195/VW225** **Series**

Indonesia

Panduan Ringkas

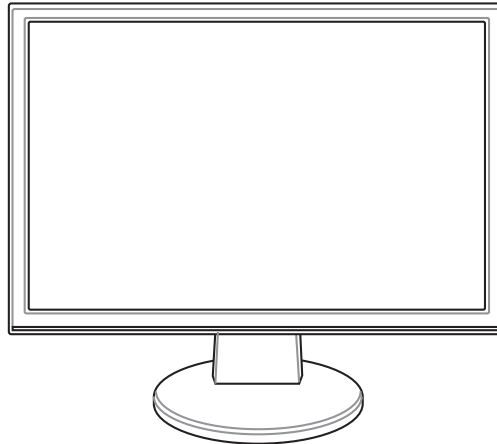

Informasi keselamatan

- Sebelum memasang unit monitor, baca semua dokumentasi yang diberikan dalam kemasan dengan cermat.
- Untuk mencegah bahaya kebakaran atau sengatan listrik, jangan letakkan monitor di tempat yang dapat terkena hujan atau di tempat yang lembab.
- Monitor harus dioperasikan hanya dari jenis catu daya yang ditunjukkan pada label. Jika Anda tidak yakin dengan jenis daya yang tersedia di rumah, tanyakan agen atau perusahaan listrik setempat.
- Gunakan konektor daya yang sesuai dan mematuhi standar daya setempat.
- Untuk memastikan pengoperasian yang memuaskan, gunakan monitor hanya dengan komputer yang mencantumkan UL dan memiliki unit penerima AC yang telah dikonfigurasi dengan tepat yang ditandai antara 100-240V.
- Jika Anda mengalami masalah teknis pada monitor, hubungi teknisi servis berpengalaman atau peritel Anda.

Pengenalan monitor

Tampilan depan

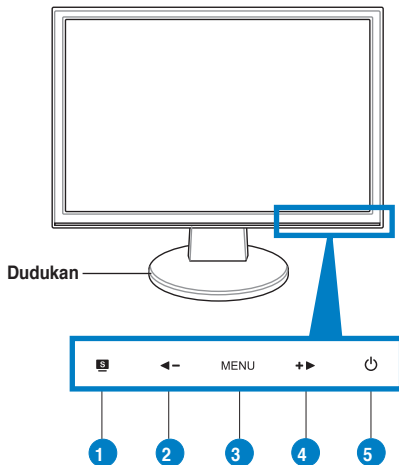

- | |
|---|
| 1. Tombol SPLENDID.™*/Penyesuaian otomatis**/MENU Keluar |
| 2. Tombol pintas volume/tombol Perkecil/ Tombol pintas Kontras*** |
| 3. Tombol MENU/Enter/Pilihan |
| 4. Tombol Perbesar/Tombol pintas Kecerahan |
| 5. Tombol Daya |

* Tombol pintas untuk pilihan mode pengaturan awal 5 video.

** Menyesuaikan gambar secara otomatis dengan menekan tombol selama 2-3 detik (hanya untuk mode VGA).

*** Tombol pintas volume untuk model dengan speaker. Tombol pintas kontras untuk model tanpa speaker.

Tampilan belakang

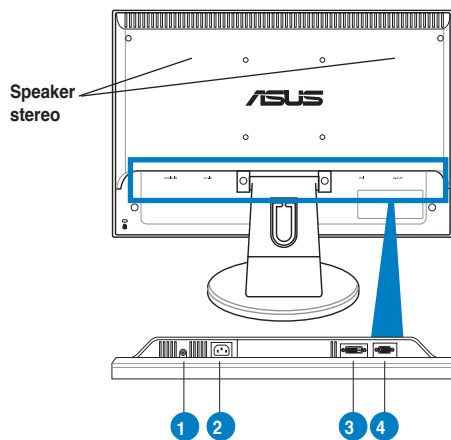

- | |
|---------------------|
| 1. Port audio-masuk |
| 2. Port AC-in |
| 3. Port DVI |
| 4. Port VGA |

Memasangudukan monitor

Untuk memasangudukan monitor:

1. Letakkan bagian layar monitor menghadap ke meja.
2. Sambungkan dudukan dengan lengan monitor sesuai gambar di bawah ini. Bunyi klik menunjukkan bahwa dudukan telah berhasil tersambung.



Sebaiknya alasi permukaan meja dengan kain lembut agar monitor tidak rusak.

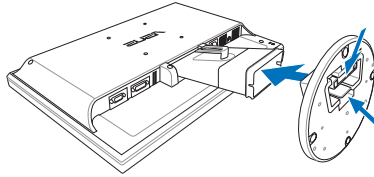

Memasang kabel

1. Pasang kabel sesuai petunjuk berikut:

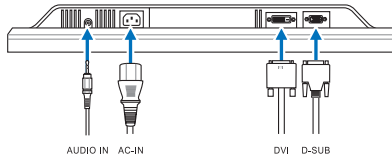

- **Untuk memasang kabel audio:** pasang salah satu ujung kabel audio ke port Audio-masuk monitor dan ujung lainnya ke port audio-keluar komputer.
 - **Untuk memasang kabel daya:** pasang salah satu ujung kabel daya dengan kuat ke port input AC monitor dan ujung lainnya ke stopkontak.
 - **Untuk memasang kabel VGA/DVI:**
 - a. Pasang konektor VGA/DVI ke port VGA/DVI pada monitor LCD.
 - b. Pasang ujung kabel VGA/DVI lainnya ke port VGA/DVI pada komputer Anda.
 - c. Kencangkan kedua sekrup untuk mengunci konektor VGA/DVI.
2. Satukan semua kabel menggunakan pengait kabel.

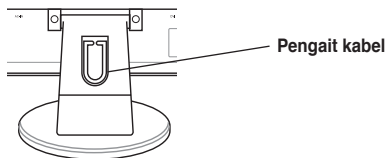

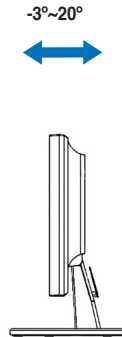

Menyesuaikan monitor

- Untuk tampilan optimal, sebaiknya layar monitor terlihat sepenuhnya, kemudian sesuaikan monitor pada tingkat kemiringan yang paling nyaman bagi Anda.
- Pegang dasar monitor agar tidak terjatuh saat Anda mengubah kemiringannya.
- Anda dapat mengatur kemiringan monitor mulai dari -3° hingga 20° .



Mengatasi Masalah (Tanya Jawab)

Masalah	Kemungkinan Solusi
LED Daya Tidak Menyala	<ul style="list-style-type: none"> • Tekan tombol  untuk memastikan monitor dalam mode Hidup. • Pastikan konektor daya terpasang dengan benar ke soket monitor dan stopkontak.
LED daya menyala kuning dan tidak ada gambar pada layar	<ul style="list-style-type: none"> • Pastikan monitor dan komputer dalam mode Hidup. • Pastikan kabel sinyal tersambung dengan benar ke monitor dan komputer. • Periksa kabel sinyal dan pastikan tidak ada pin yang tertekuk. • Sambungkan komputer dengan monitor lain yang tersedia untuk memastikan komputer berfungsi dengan benar.
Gambar layar terlalu terang atau gelap	<ul style="list-style-type: none"> • Sesuaikan pengaturan Kontras dan Kecerahan melalui OSD.
Gambar layar tidak berada di tengah atau berukuran tepat	<ul style="list-style-type: none"> • Tekan tombol  selama 2 detik untuk menyesuaikan gambar secara otomatis. • Sesuaikan pengaturan Posisi H atau Posisi V melalui OSD.
Gambar layar bergerak naik turun atau terdapat pola gelombang pada gambar	<ul style="list-style-type: none"> • Pastikan kabel sinyal tersambung dengan benar ke monitor dan komputer. • Jauhkan perangkat listrik yang dapat mengakibatkan interferensi listrik.
Gambar layar mengalami kerusakan warna (warna putih tidak terlihat putih)	<ul style="list-style-type: none"> • Periksa kabel sinyal dan pastikan tidak ada pin yang tertekuk. • Lakukan Pengaturan Ulang melalui OSD. • Sesuaikan pengaturan warna R/G/B atau pilih Suhu Warna melalui OSD.
Gambar layar buram atau tidak jelas	<ul style="list-style-type: none"> • Tekan tombol  selama 2 detik untuk menyesuaikan gambar secara otomatis (hanya untuk mode VGA). • Sesuaikan pengaturan Tahap dan Clock melalui OSD.
Tidak ada suara atau suara rendah	<ul style="list-style-type: none"> • Pastikan kabel audio tersambung dengan benar ke monitor dan komputer. • Sesuaikan pengaturan volume monitor dan komputer. • Pastikan driver kartu suara komputer telah terpasang dengan benar dan diaktifkan.

Mode operasi yang didukung

Standar	Resolusi	Frekuensi Horizontal	Frekuensi Vertikal	Pixel
DOS	720 x 400	31.47KHz	70Hz	28.32MHz
VGA	640 x 480	31.47KHz	60Hz	25.18MHz
	640 x 480	37.90KHz	72Hz	31.50MHz
	640 x 480	37.50KHz	75Hz	31.50MHz
	800 x 600	35.16KHz	56Hz	36.00MHz
SVGA	800 x 600	37.90KHz	60Hz	40.00MHz
	800 x 600	48.10KHz	72Hz	50.00MHz
	800 x 600	46.90KHz	75Hz	49.50MHz
XGA	1024 x 768	48.40KHz	60Hz	65.00MHz
	1024 x 768	56.50KHz	70Hz	75.00MHz
	1024 x 768	60.02KHz	75Hz	78.75MHz
SXGA	1280 x 960	60.00KHz	60Hz	108.00MHz
	1280 x 1024	64.00KHz	60Hz	108.00MHz
	1280 x 1024	80.00KHz	75Hz	135.00MHz
VESA	1152 x 864	67.50KHz	75Hz	108.00MHz
	1440 x 900 (VW195 Primer)	55.94KHz	60Hz	106.5MHz
UXGA	1600 x 1200	75.00KHz	60Hz	162.00MHz
VESA	1680 x 1050 (VW225 Primer)	65.29KHz	60Hz	146.25MHz

* Mode yang tidak tercantum dalam tabel mungkin tidak didukung. Untuk resolusi optimal, sebaiknya pilih mode yang tercantum dalam tabel di atas.

ASUS[®] VW195/VW225 Series LCD монитор

Ръководство за бърза инсталация

Български

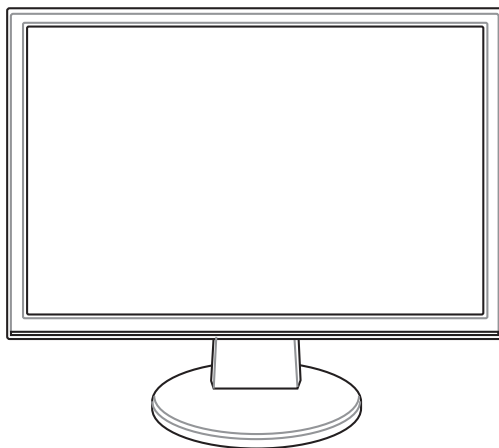

Инструкции за безопасност

- Преди да настроите монитора прочетете внимателно всички прилежащи документи.
- За да предотвратите пожар или риск от токов удар, никога не излагайте монитора на дъжд или влага.
- Мониторът да се използва единствено със електрозахранването посочено на етикета. Ако не сте сигурни какво е електрозахранването в дома Ви, свържете се с магазина, където сте закупили монитора или с местната електрическа компания.
- Използвайте подходящ контакт, който е съвместим с местните стандарти.
- За да работи мониторът коректно, използвайте го единствено с компютри одобрени от UL, които имат правилно конфигурирани розетки, на които е отбелязано 100-240V AC.
- Ако възникнат технически проблеми с монитора, свържете се с квалифициран техник или с Вашия дилър.

Въведение

Изглед отпред

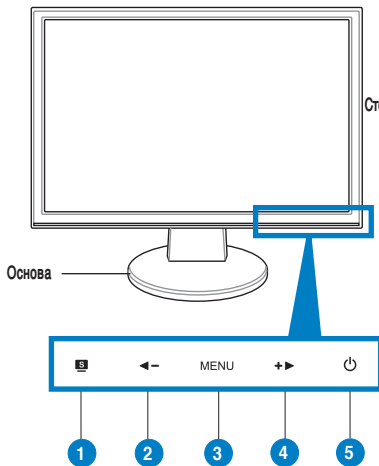

- | |
|---|
| 1. SPLENDID™*/Автоматични настройки**/Изход бутон MENU |
| 2. Бърз бутон за сила на звука/ намаляване/ Бърз клавиш за регулиране на контраста*** |
| 3. МЕНЮ/Enter/Избор |
| 4. Бърз бутон за яркост/увеличаване |
| 5. Бутон за включване и изключване |

Изглед отзад

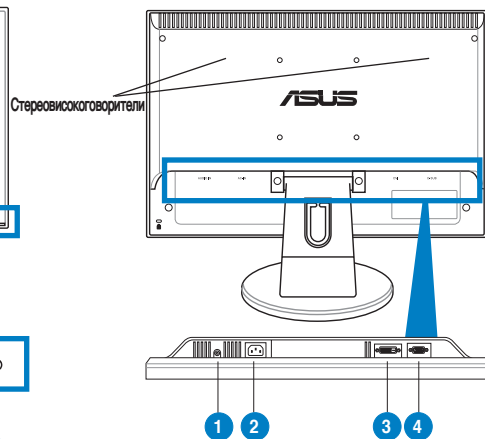

- | |
|---------------|
| 1. Аудио вход |
| 2. АС вход |
| 3. DVI порт |
| 4. VGA порт |

* Бърз бутон за избор на 5 предварително настроени видео режима.

** Настройва изображението автоматично чрез натискане на бутон за 2–3 секунди (само за режим VGA).

*** Бутон за регулиране на силата на звука при модели с високоговорител. Бутон за регулиране на контраста при модели без високоговорител.

Монтиране на основата на монитора

За да монтирате основата на монитора:

1. Поставете монитора с лице към масата.
2. Свържете основата с конзолата, както е показано по-долу. Когато се чуе щракване, тогава основата е била прикрепена успешно.



Препоръчваме Ви да покриете масата с мека покривка, за да не повредите монитора.

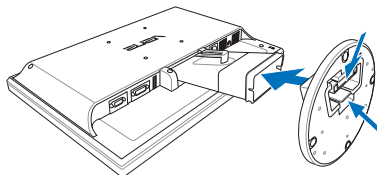

Свързване на кабелите

1. Свържете кабелите като следвате инструкциите по-долу:

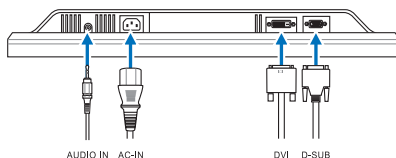

- **Свързване на аудио кабелите:** свържете единия край на аудио кабела с аудио входа на монитора, а другия край - с аудио изхода на компютъра.
 - **Свързване на захранването:** Свържете единия край на захранващия кабел към AC входа на компютъра, а другия край към контакт.
 - **Свързване на VGA/DVI кабела:**
 - a. Свържете VGA/DVI конектора с VGA/DVI порта на монитора.
 - b. Свържете другия край на VGA/ DVI кабела с VGA/ DVI порта на компютъра.
 - c. Затегнете болтовете, за да прикрепите VGA/DVI конектора.
2. Съберете всички кабели с помощта на скоба за кабели.

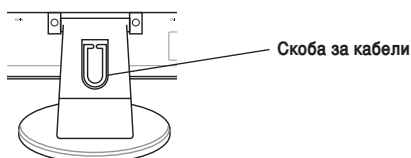



Настройки на монитора

- За оптимални резултати, препоръчваме Ви да застанете с лице към монитора и тогава да определите удобния за Вас ъгъл.
- Придържайте стойката докато променяте ъгъла, за да не падне монитора.
- Можете да промените ъгъла от -3° до 20° .

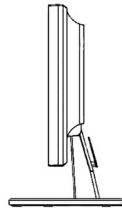
$-3^{\circ}\sim 20^{\circ}$



Решаване на проблеми (Често задавани въпроси)

Проблем	Вероятно разрешение
Индикаторът на захранването не свети	<ul style="list-style-type: none"> Натиснете бутона  за включване и изключване и проверете дали мониторът е включен. Проверете дали захранващият кабел е правилно свързан с монитора и контакта.
Индикаторът на захранването свети жълто, няма изображение	<ul style="list-style-type: none"> Проверете дали мониторът и компютърът са включени. Уверете се, че сигналният кабел е правилно свързан с монитора и компютъра. Проверете сигналния кабел и се уверете, че щифтчетата не са огнати. Свържете компютъра с друг монитор и проверете дали компютърът функционира нормално.
Изображението на екрана е прекалено светло или тъмно.	<ul style="list-style-type: none"> Настройте контраста и яркостта чрез екранното меню.
Изображението на екрана не е центрирано или не е с правилната големина.	<ul style="list-style-type: none"> Натиснете бутона  за 2 секунди, за да настроите изображението автоматично. Настройте изображението хоризонтално и вертикално чрез екранното меню.
Изображението на екрана подскача или има вълни.	<ul style="list-style-type: none"> Уверете се, че сигналният кабел е правилно свързан с монитора и компютъра. Преместете електрически устройства, които могат да причинят интерференция.
Има проблем с цветовете (бялото не изглежда бяло)	<ul style="list-style-type: none"> Проверете сигналния кабел и се уверете, че щифтчетата не са огнати. Използвайте Нулиране от екранното меню. Настойте цвета от R/G/B или изберете цветна температура от екранното меню.
Изображението на екрана е размазано или неясно.	<ul style="list-style-type: none"> Натиснете бутона  за 2 секунди, за да настроите изображението автоматично (само за режим VGA). Настройте Фаза и честота от екранното меню.
Няма звук или звукът е прекалено нисък.	<ul style="list-style-type: none"> Уверете се, че звуковият кабел е правилно свързан с монитора и компютъра. Настройте звука както на монитора, така и на компютъра. Уверете се, че драйверът на звуковата карта на компютъра е инсталиран и активиран.

Режими, които се поддържат

Стандарт	Резолюция	Хоризонтална честота	Опресняване	Пиксели
DOS	720 x 400	31.47KHz	70Hz	28.32MHz
VGA	640 x 480	31.47KHz	60Hz	25.18MHz
	640 x 480	37.90KHz	72Hz	31.50MHz
	640 x 480	37.50KHz	75Hz	31.50MHz
SVGA	800 x 600	35.16KHz	56Hz	36.00MHz
	800 x 600	37.90KHz	60Hz	40.00MHz
	800 x 600	48.10KHz	72Hz	50.00MHz
XGA	800 x 600	46.90KHz	75Hz	49.50MHz
	1024 x 768	48.40KHz	60Hz	65.00MHz
	1024 x 768	56.50KHz	70Hz	75.00MHz
SXGA	1024 x 768	60.02KHz	75Hz	78.75MHz
	1280 x 960	60.00KHz	60Hz	108.00MHz
	1280 x 1024	64.00KHz	60Hz	108.00MHz
VESA	1280 x 1024	80.00KHz	75Hz	135.00MHz
	1152 x 864	67.50KHz	75Hz	108.00MHz
VESA	1440 x 900 (VW195 основен)	55.94KHz	60Hz	106.5MHz
UXGA	1600 x 1200	75.00KHz	60Hz	162.00MHz
VESA	1680 x 1050 (VW225 основен)	65.29KHz	60Hz	146.25MHz

* Режимите, които не са споменати в таблицата, вероятно не се поддържат. За оптимална резолюция Ви препоръчваме да изберете режим от таблицата по-горе.

ASUS[®]
**Séria VW195/
VW225**
LCD monitor

*Rýchly sprievodca pre
spustenie*

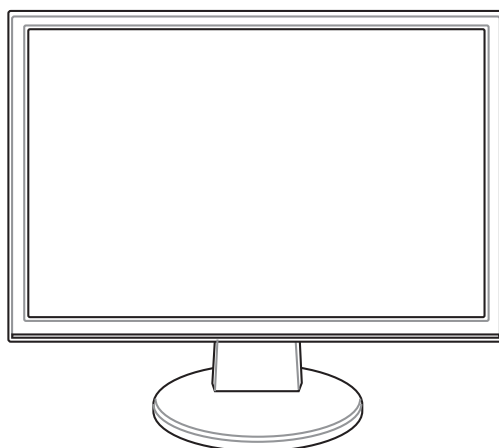

Slovensky

Bezpečnostné informácie

- Pred vykonaním nastavenia monitora si dôkladne prečítajte dokumentáciu, ktorú nájdete v balení.
- Aby ste zabránili vzniku požiaru alebo zasiahnutiu elektrickým prúdom, nikdy nevystavujte monitor účinkom dažďa alebo vlhkosti.
- Monitor by mal byť prevádzkovaný s pripojením iba k takému sieťovému zdroju, aký je uvedený na štítku. Ak si nie ste istí druhom sieťového napájania, ktorý je v rámci vašej domácnosti, túto náležitosť prekonzultujte s vaším predajcom alebo s miestnym dodávateľom energie.
- Používajte vhodnú sieťovú zástrčku, ktorá zodpovedá vašim miestnym normám pre napájanie elektrickým prúdom.
- Aby ste zabezpečili uspokojujúcu činnosť, monitor používajte iba v spojení s počítačmi uvedenými v zozname UL, a to takými, ktoré majú vhodne nakonfigurované objímky označené 100 - 240V AC, Min. 5A
- Ak sa v prípade monitora vyskytnú technické problémy, spojte sa s kvalifikovaným servisným technikom alebo s predajcom.

Predstavenie monitora

Pohľad zpredu

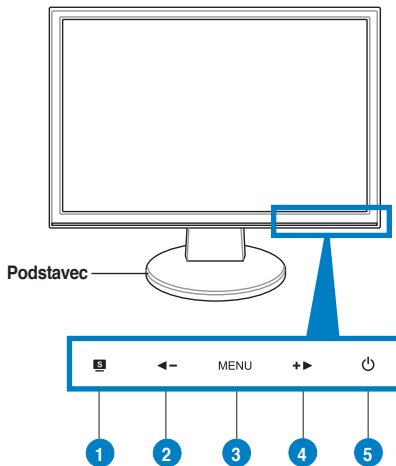

- | |
|--|
| 1. SPLENDID.™*/Automatické nastavenie**/
Tlačidlo pre opustenie MENU |
| 2. Kláves skráteného príkazu pre nastavenie
hlasitosti/Tlačidlo pre zníženie hodnoty/
Aktivačný kláves pre kontrast*** |
| 3. MENU/Zadať/Tlačidlo voľby |
| 4. Kláves skráteného príkazu pre nastavenie
jasu/Tlačidlo pre zvýšenie hodnoty |
| 5. Hlavný vypínač |

* Kláves skráteného príkazu pre voľbu 5 prednastavených režimov pre video.

** Vykonáva automatické nastavenie obrazu, a to stlačením tlačidla počas doby 2-3 sekúnd (iba pre režim VGA).

*** Aktivačný kláves pre hlasitosť pre model s reproduktorom. Aktivačný kláves pre kontrast pre modely s reproduktorom.

Pohľad zozadu

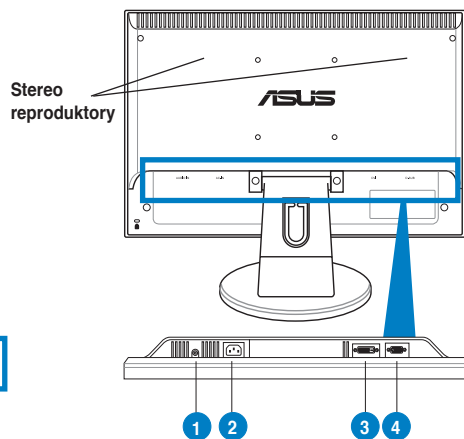

- | |
|---|
| 1. Port audio vstupu |
| 2. Port pre pripojenie prívodu
striedavého prúdu |
| 3. DVI port |
| 4. VGA port |

Zloženie podstavca monitora

Zloženie podstavca monitora:

1. Monitor položte prednou časťou na stôl.
2. Podľa dolu uvedeného nákresu pripojte k nemu podstavec s ramenom. Kliknutie je signálom toho, že podstavec bol úspešne pripojený.



Odporúčame vám zakryť povrch stola mäkkou tkaninou, aby ste zabránili poškodeniu monitora.

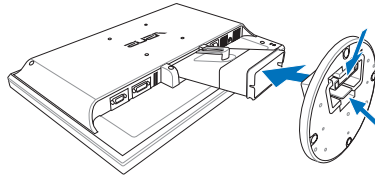

Pripojenie káblov

1. Káble pripojte podľa nasledujúcich pokynov:

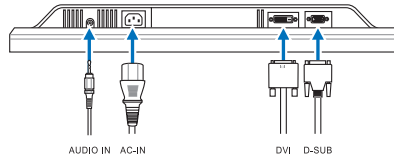

- **Pripojenie audio kábla:** pripojte jeden koniec audio kábla k portu pre audio vstup na monitore a druhý koniec kábla pripojte k portu pre audio výstup na počítači.
 - **Pripojenie sieťového napájacieho kábla:** pripojte jeden koniec sieťového napájacieho kábla k výstupnému portu pre pripojenie napájania striedavým prúdom na monitore a druhý koniec kábla pripojte k sieťovej zásuvke.
 - **Pripojenie VGA/DVI kábla:**
 - a. Konektor VGA/DVI zasunúť do portu VGA/DVI na LCD monitore.
 - b. Druhý koniec VGA/ DVI kábla pripojte k VGA/ DVI portu na počítači.
 - c. Pre zaistenie konektora VGA/DVI dotiahnite dve skrutky.
2. Všetky káble spojte pomocou háka na káble.

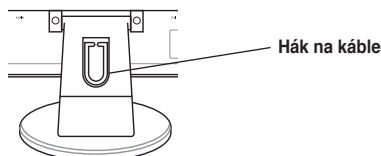



Nastavenie monitora

- Kvôli optimálnemu sledovaniu vám odporúčame pozerat' sa na celú prednú časť monitora a následne nastaviť monitor do uhla, ktorý vám najviac vyhovuje.
- Počas zmeny uhla pridržiavajte podstavec, aby ste zabránili prevrhnutiu monitora.
- Uhol monitora môžete nastaviť v rozmedzí -3° až 20° .

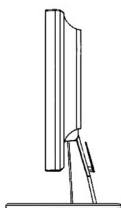
-3° ~ 20°
↔



Riešenie problémov (Často kladené otázky)

Problém	Možné riešenie
LED indikátor napájania nesvieti	<ul style="list-style-type: none"> • Stlačte tlačidlo  a skontrolujte, či monitor je v režime zapnutia. • Skontrolujte, či je sieťový kábel správne pripojený k monitoru a k sieťovej zásuvke.
LED kontrolka napájania svieti na žltu a obrazovka je bez obrazu	<ul style="list-style-type: none"> • Skontrolujte, či je monitor a počítač v režime zapnutia. • Uistite sa, že signálny kábel je správne pripojený k monitoru a k počítaču. • Skontrolujte signálny kábel a uistite sa, že žiadny z kolíkov nie je ohnutý. • Pripojte počítač k inému dostupnému monitoru a skontrolujte, či počítač funguje správne.
Obraz na obrazovke je príliš svetlý alebo príliš tmavý	<ul style="list-style-type: none"> • Pomocou OSD prispôbte nastavenia kontrastu a jasu.
Obraz na obrazovke nie je vycentrovaný alebo nie je správna jeho veľkosť.	<ul style="list-style-type: none"> • Počas doby 2 sekúnd stlačte tlačidlo , čím dôjde k automatickému nastaveniu obrazu. • Pomocou OSD prispôbte nastavenia pre horizontálnu a vertikálnu polohu.
Obraz skáče alebo sa na obraze vyskytuje vlnovitý vzor.	<ul style="list-style-type: none"> • Uistite sa, že signálny kábel je správne pripojený k monitoru a k počítaču. • Elektrické zariadenia, ktoré môžu spôsobovať elektrickú interferenciu premiestnite.
Na obraze sa vyskytujú farebné chyby (biela nevyzerá ako biela).	<ul style="list-style-type: none"> • Skontrolujte signálny kábel a uistite sa, že žiadny z kolíkov nie je ohnutý. • Pomocou OSD vykonajte resetovanie. • Pomocou OSD prispôbte nastavenia farieb R/G/B alebo zvolte teplotu farieb.
Obraz je rozmazaný alebo nejasný.	<ul style="list-style-type: none"> • Počas doby 2 sekúnd stlačte tlačidlo , čím dôjde k automatickému nastaveniu obrazu (iba pre režim VGA). • Pomocou OSD prispôbte nastavenia fázy a synchronizácie.
Žiadny zvuk alebo tichý zvuk.	<ul style="list-style-type: none"> • Uistite sa, že zvukový kábel je správne pripojený k monitoru a k počítaču. • Na monitore aj na počítači prispôbte nastavenia hlasitosti. • Presvedčte sa, že ovládač zvukovej karty počítača bol správne nainštalovaný a aktivovaný.

Podporované prevádzkové režimy

Štandard	Rozlíšenie	Horizontálny kmitočet	Vertikálny kmitočet	Pixel
DOS	720 x 400	31.47KHz	70Hz	28.32MHz
VGA	640 x 480	31.47KHz	60Hz	25.18MHz
	640 x 480	37.90KHz	72Hz	31.50MHz
	640 x 480	37.50KHz	75Hz	31.50MHz
SVGA	800 x 600	35.16KHz	56Hz	36.00MHz
	800 x 600	37.90KHz	60Hz	40.00MHz
	800 x 600	48.10KHz	72Hz	50.00MHz
XGA	800 x 600	46.90KHz	75Hz	49.50MHz
	1024 x 768	48.40KHz	60Hz	65.00MHz
	1024 x 768	56.50KHz	70Hz	75.00MHz
SXGA	1024 x 768	60.02KHz	75Hz	78.75MHz
	1280 x 960	60.00KHz	60Hz	108.00MHz
	1280 x 1024	64.00KHz	60Hz	108.00MHz
VESA	1280 x 1024	80.00KHz	75Hz	135.00MHz
	1152 x 864	67.50KHz	75Hz	108.00MHz
VESA	1440 x 900 (Primárny VW195)	55.94KHz	60Hz	106.5MHz
UXGA	1600 x 1200	75.00KHz	60Hz	162.00MHz
VESA	1680 x 1050 (Primárny VW225)	65.29KHz	60Hz	146.25MHz

* Režimy, ktoré nie sú uvedené v tejto tabuľke nemusia byť podporované. Pre optimálne rozlíšenie odporúčame zvoliť režim uvedený v hore uvedenej tabuľke.

Free Manuals Download Website

<http://myh66.com>

<http://usermanuals.us>

<http://www.somanuals.com>

<http://www.4manuals.cc>

<http://www.manual-lib.com>

<http://www.404manual.com>

<http://www.luxmanual.com>

<http://aubethermostatmanual.com>

Golf course search by state

<http://golfingnear.com>

Email search by domain

<http://emailbydomain.com>

Auto manuals search

<http://auto.somanuals.com>

TV manuals search

<http://tv.somanuals.com>