

LIMITED WARRANTY

This warranty remains in effect for five years from date of purchase for speaker components, one year on subwoofer amplifiers and electronic components.

This warranty protects the original owner providing that the product has been purchased from an authorized AR dealer in the United States. The original bill of sale must be presented whenever warranty service is required. For warranty service outside the United States, contact the authorized AR distributor in the country where the product was purchased. Except as specified below, this warranty covers all defects in material and workmanship.

The following are not covered: Damage caused by accident, misuse, abuse, product modification or neglect, damage occurring during shipment, damage from failure to follow instructions contained in the owners manual, damage resulting from the performance of repairs by someone not authorized by AR, or any claims based on misrepresentations by the seller. This warranty does not cover incidental or consequential damages. It does not cover the cost of removing or reinstalling the unit. This warranty is void if the serial number has been removed or defaced.

This warranty gives you specific legal rights. You may also have other rights which vary from state to state. Some states do not allow the exclusion or limitation of incidental or consequential damages or limitations on how long an implied warranty lasts, so the above may not apply to you.

HOW TO OBTAIN SERVICE

Please contact us at (800) 225-9847 or write to: AR (Attention: Customer Service Department) 17C Airport Drive Newdale MA 01747

We will promptly advise you of what action to take. We may direct you to an authorized AR Service Center or ask you to send your speaker to the factory for repair. You will need to present the original bill of sale to establish the date of purchase. **PLEASE DO NOT SHIP YOUR AR PRODUCT FOR REPAIR WITHOUT PRIOR AUTHORIZATION. PLEASE DO NOT RETURN PRODUCT TO THE ABOVE ADDRESS, IT IS NOT A SERVICE LOCATION.** You are responsible for transporting your product for repair and for payment of any initial shipping charges. However, we will pay the return shipping charges if the repairs are covered under warranty.

GARANTIE LIMITÉE

Cette garantie demeure en effet pendant cinq années de date d'achat pour des composants de haut-parleur, d'un an sur des amplificateurs de subwoofer et de composants électroniques.

Cette garantie protège l'acheteur d'origine à condition que le produit ait été acheté chez un concessionnaire autorisé d'AR aux États-Unis. La facture de vente d'origine doit être présentée chaque fois que le service de garantie est requis. Pour le service de garantie à l'extérieur des États-Unis, veuillez contacter le distributeur autorisé d'AR dans le pays où le produit a été acheté. Sauf comme spécifié ci-dessous, cette garantie couvre tous les défauts des matériaux et de fabrication.

Les situations suivantes ne sont pas couvertes : Dommages causés par accident, mauvais usage, abus, modification de produit ou négligence, dommages se produisant au cours de l'expédition, dommages provenant du manquement à suivre les instructions contenues dans le manuel du propriétaire, dommages produits par l'exécution de réparations par quelqu'un non autorisé par AR, ou n'importe quelles réclamations basées sur des déclarations inexactes faites par le vendeur. Cette garantie ne couvre pas les dommages accidentels ou indirects. Elle ne couvre pas le coût d'enlever ou de réinstaller l'appareil.

Cette garantie vous offre des droits légaux spécifiques. Vous pouvez aussi avoir d'autres droits qui varient d'un état à un autre. Certains états ne permettent pas l'exclusion ni la limitation des dommages accidentels ou indirects, ni des limitations sur la durée d'une garantie implicite, si bien qu'il est possible que ce qui est déclaré plus haut ne s'applique pas à votre cas.

COMMENT OBTENIR DU SERVICE COURANT

Veuillez nous contacter au (800) 225-9847 ou écrivez à : AR (Attention: Customer Service Department) 17C Airport Drive Newdale MA 01747

Nous vous recommanderons promptement les mesures à prendre. Nous vous donnerons l'adresse d'un Centre de Service AR autorisé ou bien nous vous demanderons d'envoyer votre haut-parleur à l'usine pour réparation. Il vous faudra présenter la facture de vente d'origine pour établir la date d'achat. **VEUILLEZ, S'IL VOUS PLAÎT, NE PAS EXPÉDIER VOTRE PRODUIT ADVENT POUR RÉPARATION SANS AUTORISATION PRÉALABLE. VEUILLEZ NE PAS RETOURNER LE PRODUIT À L'ADRESSE CI-DESSUS. CE N'EST PAS UN EMPLACEMENT DE SERVICE.** Vous avez la responsabilité de transporter votre produit pour sa réparation et de payer n'importe quels frais initiaux d'expédition. Cependant, nous paierons les frais d'expédition de retour si les réparations sont couvertes par la garantie.

GARANTIA LIMITADA

Signe habiendo esta garantía en efecto por cinco años de la fecha de la compra para los componentes del altavoz, de un año en los amplificadores del subwoofer y de componentes electrónicos.

Esta garantía protege al comprador original siempre que haya comprado el producto en un concesionario autorizado de AR en los Estados Unidos. Se debe presentar la factura original de compra cuando se reclame el servicio de reparaciones dentro del período de garantía. Para servicios técnicos en garantía fuera del territorio de los Estados Unidos, póngase en contacto con el distribuidor autorizado de AR en el país donde se adquirió el producto. Salvo las especificaciones detalladas a continuación, la garantía cubre todos los defectos de materiales y mano de obra.

Quedan excluidos de la garantía los daños provocados por accidente, uso indebido, abuso, modificación del producto o negligencia, los daños ocurridos durante el transporte, los daños resultantes por no haber seguido las instrucciones del manual del usuario, los dañosocasionados por la reparación del producto por parte de persona no autorizada por AR, o todo reclamo que se fundamente en las declaraciones falsas del vendedor. Esta garantía no cubre los daños accesorios o indirectos. Tampoco cubre el costo de remoción o reinstalación de la unidad. La garantía es nula si se ha retirado o borrado el número de serie.

Esta garantía le otorga derechos legales específicos. Asimismo, usted puede gozar de otros derechos que verían según las disposiciones del estado donde se encuentre. Algunos estados no permiten la exclusión de los daños accesorios o indirectos o la limitación en la duración de la garantía implícita por lo que las disposiciones anteriores pueden no aplicarse en su caso particular.

OBTENCION DEL SERVICIO

Por favor póngase en contacto llamando al (800) 225-9847 o escribanos a: AR (Atención de: Departamento de Atención al Cliente) 17C Airport Drive Newdale MA 01747. A la brevedad le indicaremos las medidas a tomar. Podemos indicarle que se dirija a un Centro de Atención de AR o solicitarle que envíe su equipo a fábrica para reparaciones. Es necesario que presente la factura de compra original a fin de verificar la fecha de compra. **POR FAVOR NO ENVIE SU PRODUCTO ADVENT PARA REPARACIONES SIN AUTORIZACIÓN PREVIA. POR FAVOR NO ENVIE EL PRODUCTO A LA DIRECCIÓN CITADA ANTERIORMENTE, NO ES UN LOCAL DE SERVICIO DE REPARACIONES.** Usted debe hacerse cargo del transporte del producto y del pago de todo cargo inicial de envío. No obstante, nosotros abonaremos los cargos de envío de retorno si el arreglo está cubierto por la garantía.

Recoton Home Audio, Inc.

1090 Emma Oaks Trail

Lake Mary, FL 32746

©2002 Recoton

www.acoustic-research.com

Recoton Canada LTD.

680 Granite Court

Pickering, Ontario L1W4A3

©2002 Recoton

INTRODUCTION

Check your system carefully. If it has been damaged in transit, report the damage immediately by calling your AR dealer. Observe all warnings and cautions.

WARNING

To prevent fire or shock hazard, DO NOT EXPOSE this Home Theater System System to rain or excessive moisture.

We recommend that you not operate your speakers with the bass, treble and loudness controls set to full boost. This will place undue strain on the electronics and speakers and could damage them.

The volume control setting on your Receiver is not a specific indication of the overall loudness level of the speakers. The only important consideration is the loudness level at which the system can be played, regardless of where the volume control is set.

Whenever changing cables, pulling plugs, etc., ALWAYS TURN OFF ALL EQUIPMENT. This prevents transients from entering the speakers and prevents electrical energy from reaching you. Keep all connections out of the reach of children.

To avoid electrical shock, DO NOT OPEN THE SUBWOOFER! There are no user serviceable parts inside.

ATTENTION !

Veuillez lire complètement ces instructions avant d'essayer de faire fonctionner votre Enceinte d'Ambiance AR. Assurez-vous de conserver ce manuel comme référence pour l'avenir. Conservez aussi votre facture de vente, car elle peut être exigée pour le service de garantie.

AVERTISSEMENT

Pour prévenir le risque d'incendie ou de choc, N'EXPOSEZ PAS ce Système de Théâtre maison à la pluie ou à une humidité excessive.

Nous vous recommandons de ne pas faire fonctionner vos haut-parleurs avec les commandes des graves, des aigus et de correction physiologique placées sur l'amplification maximale. Cela mettrait des efforts injustifiables sur l'électronique et les haut-parleurs, et cela pourrait les endommager.

Le réglage de la commande de volume sur votre récepteur ne donne pas une indication spécifique du niveau d'écoute global des haut-parleurs. La seule chose importante à considérer est le niveau d'écoute auquel il est possible de faire fonctionner le système, sans tenir compte de la position de réglage de la commande de volume.

Chaque fois que vous changez des câbles, tirez des fiches, etc., METTEZ TOUJOURS TOUT L'EQUIPEMENT A L'ARRÊT. Cela empêche les transitoires d'entrer dans les haut-parleurs et empêche l'énergie électrique de vous atteindre. Gardez toutes les connexions hors de la portée des enfants.

Pour éviter le choc électrique, NE PAS OUVRIR LE SUBWOOFER ! Il n'y a aucune pièce à entretenir par l'utilisateur à l'intérieur.

INTRODUCCIÓN

Controle su sistema cuidadosamente. Si ha sido dañado en tránsito, informe los daños en forma inmediata a su concesionario AR mediante un llamado telefónico. Respete todas las advertencias y medidas de precaución.

ADVERTENCIA

Para prevenir el peligro de incendio o descargas eléctricas, NO EXPONGA este Sistema de Cine Doméstico a la lluvia o humedad excesiva.

Es aconsejable no operar los altavoces con los controles de bajos, agudos y sonoridad al nivel máximo de amplificación. Si lo hace someterá a los componentes electrónicos y a los altavoces a un exceso de tensión y podría dañarlos.

La configuración del control de volumen de su Receptor no constituye una indicación específica del nivel de sonoridad total de los altavoces. Lo único que se debe tener en cuenta es el nivel de sonoridad al que puede escucharse el sistema, independientemente de la configuración de control de volumen preestablecida.

Cuando deba cambiar o desenchufar cables, etc. APAGUE TODO EL EQUIPO. De esta forma se evita el ingreso de sobretensión a los altavoces y el riesgo de descargas eléctricas. Mantenga todas las conexiones fuera del alcance de los niños.

Para evitar descarga eléctrica, NO ABRIR EL SUBWOOFER! No contiene partes que puedan ser de utilidad para el usuario.

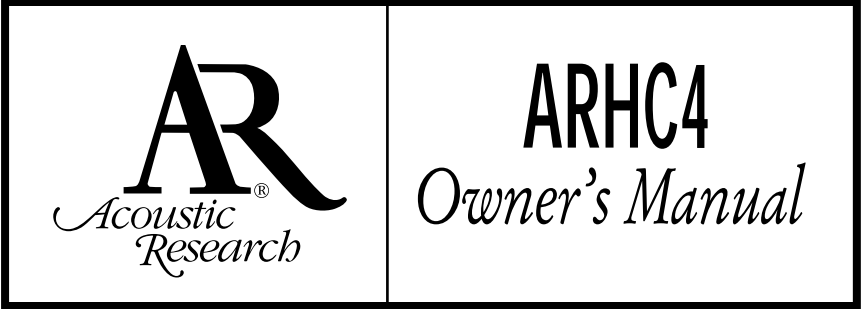

WARNING: SHOCK HAZARD - DO NOT OPEN

CAUTION: TO REDUCE THE RISK OF ELECTRIC SHOCK, DO NOT REMOVE THE COVER. NO USER SERVICEABLE PARTS INSIDE. REFER SERVICING TO QUALIFIED SERVICE PERSONNEL.

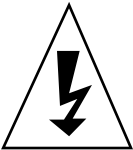

The lightning flash with arrowhead symbol, within an equilateral triangle, is intended to alert the user to the presence of uninsulated "dangerous voltage" within the product's enclosure that may be of sufficient magnitude to constitute a risk of electrical shock to persons.

L'éclair avec le symbole de flèche, à l'intérieur d'un triangle équilatéral, est destiné à avertir l'utilisateur de la présence d'une "tension dangereuse" non isolée à l'intérieur de l'enceinte, qui peut avoir une grandeur suffisante pour constituer un risque de choc électrique pour des personnes.

La luz intermitente con la punta de una flecha dentro de un triángulo equilátero se utiliza para alertar al usuario sobre la presencia de "voltaje peligroso" sin aislación dentro del gabinete del producto, que puede ser de magnitud suficiente como para exponer a las personas a un riesgo de descarga eléctrica.



The exclamation point within an equilateral triangle is intended to alert the user to the presence of important operating and maintenance (servicing) instructions in the literature accompanying the product.

Le point d'exclamation à l'intérieur d'un triangle équilatéral est destiné à avertir l'utilisateur de la présence d'instructions importantes de fonctionnement et d'entretien (maintenance) dans la documentation accompagnant le produit.

El signo de exclamación dentro de un triángulo equilátero sirve para alertar al usuario acerca de la existencia de instrucciones de operación y mantenimiento (reparaciones) en el material impreso que acompaña al producto.

HC4B SURROUND SYSTEM

Contents of Carton:

- 4 each 2-way Matching Satellites , Shielded
- 1 each 2-way Center Channel, Shielded
- 1 each Subwoofer

CENTER AND SATELLITE SPEAKERS Your five surround speakers consist of 4 matching Satellites and a Center Channel Speaker. The Satellites are the smaller set while the Center Channel has a horizontal orientation.

SUBWOOFER Your Subwoofer delivers powerful, deep bass sound output for a natural, life-like sonic experience. Please follow the directions in this manual to achieve the best performance from your system.

HOW TO PLACE YOUR SYSTEM COMPONENTS Locate the Center Channel on top of or under the television or monitor. One of the Satellite Speakers should be located on either side of the television.

Your Subwoofer must sit on the floor, in a corner to work properly. The floor and corner are actually a part of the Subwoofer's design.

Place your Subwoofer in the corner nearest your system's electronic components to keep wire or cable runs short.

Home Theater Surround System Diagram

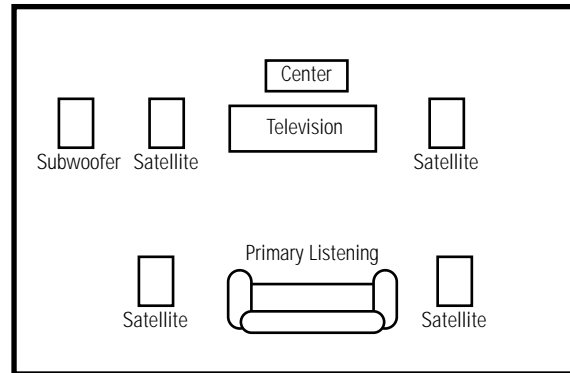

CONNECTING THE SURROUND SPEAKERS Your Receiver will have clearly marked terminals for connecting the Satellite and Center Channel Speakers. The most common type of connection is spring loaded. Press down on the tab and insert the stripped wire tips into the opening.

IMPORTANT: Always connect the red (+) terminal on the Receiver to the red (+) terminal on the corresponding Speaker i.e. Front Left. Connect the corresponding black (-) terminal on the Receiver to the black (-) terminal on the same Speaker. Continue until all of the speakers have been connected in this manner.

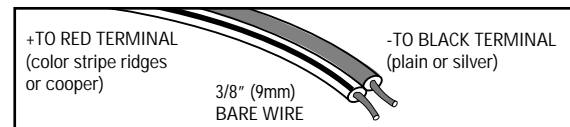

SUBWOOFER CONTROLS & CONNECTIONS

POWER CORD Plug the power cord into an AC wall outlet or other AC outlet capable of supplying at least 400 Watts.

POWER SWITCH Turns the AC supply completely OFF or sets the Subwoofer to AUTO ON operation. In AUTO ON, the Subwoofer is in standby mode until it detects an audio signal input, then the Subwoofer turns on automatically. A few minutes after audio input signals cease, the Subwoofer automatically returns to standby mode.

POWER INDICATOR LED This LED is unlit when the AC power switch is OFF. It glows red when the Subwoofer is in standby mode and green when the Subwoofer is on.

FUSE 250V 2A This fuse protects against internal and external faults. If the POWER switch is ON and the power indicator LED is unlit, unplug the power cord from the AC and the back of the amplifier, then pry up the rectangular fuse holder and check the fuse. **IMPORTANT** If the fuse is blown, replace it only with a fuse of the same type and current rating.

L,R SPEAKER OUT & IN - See Connection Option 1 These terminals are for making connections using speaker wire. If you use this option, do not use Option 2.

LINE IN & LINE OUT - See Connection Option 2 These are for connections using audio cables. If you use this option, do not use Option 1.

LOW PASS FREQUENCY CONTROL Adjusts the upper frequency limit for audio signals going to the Subwoofer amplifier. This control helps you adjust the system's tonal balance.

LEVEL CONTROL Balances the loudness of the Subwoofer relative to the Front speakers and compensates for room effects on the Subwoofer's output.

PHASE SWITCH The Phase Switch controls the phase of the Subwoofer's output relative to the front speakers. Listen carefully to the sound quality while playing a CD with low bass. Select the position of the switch that produces the fullest deep bass without boominess. You may need to readjust the Level and Low Pass Frequency controls after setting the Phase Switch.

CONNECTING YOU SUBWOOFER

IMPORTANT: When you make connections, make sure that the power switches of all components, including the Subwoofer, are OFF.

AUDIO CABLES If you are connecting the Subwoofer into a system made up of separate components (preamp & power amps), you will need audio cables long enough to reach the Subwoofer from the preamplifier and the power amplifier.

SPEAKER WIRE Typical speaker wire has a pair of separate conductors with insulating jackets that are molded together. We recommend that you use 16-gauge speaker wire for hooking your Receiver to your Front speakers. To make connections to the Subwoofer in parallel with the Front speakers easier, the speaker wire connecting the Receiver to the Subwoofer can be smaller (higher gauge number), since the Subwoofer does not draw large amounts of power through these wires.

POLARITY All speakers in a system must be connected with the same polarity. Speaker wire is marked for polarity so that you can identify which wire in the pair is which. Polarity is shown by a color strip on the insulation, by ridges molded into the insulation, or by the colors of the wires - one copper and one silver.

Strip the insulation from speaker wire ends to reveal the bare conductors before connecting to Receiver, Subwoofer or Speaker terminals.

IMPORTANT Always connect the red + terminal on the Receiver to the red + terminal on the Subwoofer, and the black - terminal on the Receiver to the black - terminal on the Subwoofer. The same is true for hooking the Receiver outputs to the Front speakers: red + to red +, and black- to black-.

IMPORTANT USE OPTION 1 OR OPTION 2, NOT BOTH.

OPTION 1 – CONNECTION WITH SPEAKER WIRE

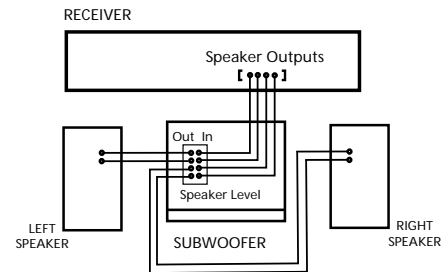

Connect speaker wires from the Receiver's front left and right speaker outputs to the Subwoofer's Speaker Level-In connections. Connect left channel to left input and right channel to right input. You have the option of connecting your main speakers to the speaker B outputs on your Receiver, if it is so equipped or you also have the option of connecting your main speakers using the connections on the Subwoofer. This will pass the audio signal to your main speakers, except the low bass which will be produced by your Subwoofer. To use this connection option, connect your main speakers to the right and left outputs on the Subwoofer (see illustration 1). Be sure you take care to maintain proper signal polarity, red to red and black to black.

OPTION 2 – CONNECTION WITH AUDIO CABLE

Connect a pair of audio cables from the preamp's output jacks to the subwoofer's LINE IN jacks. Connect left channel to left to left and right channel to right. Connect a pair of audio cables from the subwoofer's LINE OUT jacks to the power amplifier's input jacks. Connect left channel to left and right channel to right.

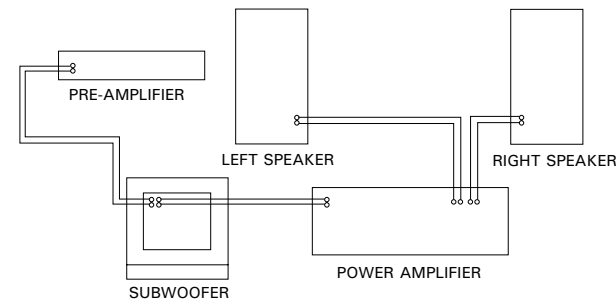

If your preamp receiver or processor has a subwoofer or mono output jack that is controlled by the master volume control, use a single audio cable to connect that output to the subwoofer's Line-In jack. No audio cables from the subwoofer's Line-Out jacks are needed in this set-up.

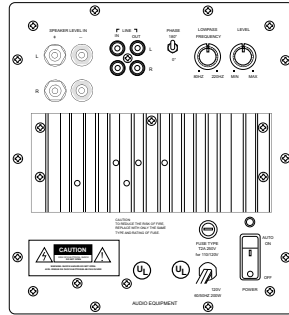

SUBWOOFER ADJUSTMENT & USE

SUBWOOFER INITIAL CONTROL SETTINGS

- Set the LOW PASS FREQUENCY Control to its center position.
- Set the LEVEL Control fully counterclockwise to MIN. You'll reset this control after you make other adjustments.

ADJUSTING THE SUBWOOFER CONTROLS

- Play a program on your system. For the following adjustments, use the Dolby ProLogic Normal surround mode and select a movie that has a Dolby Surround soundtrack with a lot of music, or play a music CD. Adjust the receiver's volume control for a comfortable sound level from the system speakers.
- Increase the Subwoofer's LEVEL Control setting clockwise, so that you hear the deep bass. Adjust the control for a natural, musical balance that has plenty of deep bass sound when it is actually present in the music.
- Listen carefully to bass voices and, if needed, adjust the LOW PASS FREQUENCY Control so that they sound natural. Setting the frequency too high will make deep voices sound excessively "chesty" or resonant and will give the upper bass in music a "one-note" quality. Setting the frequency too low will make deep voices sound "thin" and will give music a lack of "warmth".
- Make fine adjustments until the program has satisfying and natural sound quality on both bass voices and music.

MOUNTING BRACKETS

The speaker's bracket leg can be used to support the speaker in shelving in either a vertical or horizontal position, and to adjust the speaker's direction. Connect the speaker wire before you put the bracket leg in its final position.

A knurled clamp screw holds the bracket leg to the speaker. Loosen the screw, position the leg for vertical or horizontal placement of the speaker, adjust the leg's position to aim the speaker, and re-tighten the clamp screw finger-tight. Do not use a tool to tighten the screw. Note: For the satellite speakers, a single 1/4"-20 insert has been added for use with aftermarket single post mounting brackets.

TROUBLESHOOTING

SUBWOOFER POWER INDICATOR LED DOES NOT LIGHT

- Check that the Subwoofer's POWER Switch is in the AUTO ON position.
- If the POWER Switch is in the AUTO ON position, check the AC outlet the Subwoofer is plugged into to be sure that it is live. You can use a tester or plug-in a lamp to check it.
- If the AC outlet is live, either the power cord or Subwoofer has a problem. Unplug the power cord from the AC outlet and check the fuse by unscrewing the center piece from the holder. If it is blown, replace the fuse only with a fuse of the same type and rating. If this doesn't help, take the Subwoofer to your dealer for service – THERE ARE NO USER SERVICEABLE PARTS INSIDE.

NO SOUND FROM THE FRONT SPEAKERS.

- Be sure the Receiver and Subwoofer POWER Switches are in the On positions.
- Check the Receiver's Volume Control Setting - if it is all the way down, there won't be any sound.
- Check that the Receiver's Input Selector is set to an active source of audio signals and that a Tape Monitor Loop is not engaged.
- Be sure that the Receiver's Speaker Selector switch is turned on to the terminals [A or B, 1 or 2] that you have your Front speakers connected to. If the Receiver has a headphone jack, you can use headphones to check the Receiver for output.
- Check the wires and connections from the Receiver's Front Speaker Output terminals to the Subwoofer's SPEAKER-IN terminals.
- Try removing the Subwoofer from the system, leaving your Front speakers connected to the Receiver. If there still is no sound, take the Receiver to your dealer for service.

NO SOUND FROM THE SUBWOOFER

- First, be sure there is sound from the Front speakers and that the Receiver is working correctly as outlined above.
- Check the Subwoofer's LEVEL Control. If it is all the way counter clockwise, there may be no sound.
- The Subwoofer only reproduces deep bass sound. If the program has no deep bass, the Subwoofer will not make any sound. Play a program with plenty of bass, such as jazz or rock music, or an action movie.
- If everything else checks OK, take the Subwoofer to your dealer for service - THERE ARE NO USER SERVICEABLE PARTS INSIDE.

SPECIFICATIONS

Center Channel

Driver Compliment: Dual 4" woofers with 1/2" PEI tweeter
Frequency Response: 80Hz-20KHz ±3dB
Sensitivity: 91dB
Nominal Impedance: 8 ohms
Recommended Amplifier Power: 10 to 100 Watts
Finish: Black ABS cabinet
Dimensions (HxWxD): 4 3/8" x 15 1/8" x 4 7/8"

Satellites

Compliment: 4" woofer with 1/2" PEI tweeter
Frequency Response: 80Hz-20kHz ±3dB
Sensitivity: 89dB
Nominal Impedance: 8 ohms
Recommended Amplifier Power: 10 to 100 Watts
Finish: Black ABS cabinet
Dimensions (HxWxD): 7" x 4 3/8" x 5 1/8"

Subwoofer

8" long throw woofer in front-firing design
Frequency Response: 35Hz to 150Hz
Amplification Power Output: 100 Watts RMS into 4 Ohms
Total Harmonic Distortion: 10% @ 100 Watts output
Signal-to-Noise Ratio: >90 dB
Variable crossover: 50-150Hz
Special Features:
2 pair 5-way gold binding posts for high level input
1 pair RCA input for low level input and one pair for output
Finish: Black ash
Dimensions (HxWxD): 13 3/4" X 11 3/4" X 13"

IMPORTANT SAFETY PRECAUTIONS

ATTENTION:

Please read these instructions thoroughly before attempting to operate your AR Surround System. Be sure to save this manual for future reference. Also save your bill of sale, as it may be required for warranty service.

CLEANING - Do not use liquid cleaners or aerosol cleaners. Use a damp cloth for cleaning.

ATTACHMENTS - Do not use attachments not recommended by AR as they may cause hazards.

WATER and MOISTURE - Do not use the AR Surround System near water - for example: near a bath tub, wash bowl, kitchen sink, or laundry tub; in a wet basement, near a swimming pool, or similar locations.

ACCESSORIES - Do not place the AR Surround System on an unstable cart, stand, tripod, bracket or table. The product may fall, causing serious injury to a child or adult, and serious damage to the product. Use only with cart, stand, tripod, bracket or table recommended by AR or sold with the AR Surround System. Any mounting of the speakers should follow AR's instructions and should use a mounting accessory recommended by AR.

OBJECT AND LIQUID ENTRY - Never push objects of any kind into this product through openings as they may touch dangerous voltage points or short-out parts that could result in a fire or electric shock. Never spill liquid of any kind on the AR Surround System.

SERVICING - Do not attempt to service the AR Surround System yourself. Opening or removing covers may expose you to dangerous voltage or other hazards. Refer all servicing to qualified AR service personnel.

DAMAGE REQUIRING SERVICE - Refer servicing to qualified service personnel under the following conditions:

- If liquid has been spilled, or objects have fallen into the product.
- If the product has been exposed to rain or water.
- When the product exhibits a distinct change in a performance

REPLACEMENT PARTS - When replacement parts are required, be sure the service technician has used replacement parts specified by AR or those having the same characteristics as the original part. Unauthorized substitutions may result in fire, electric shock, or other hazards. **NOTE:** See section on "How to Obtain Service".

SAFETY CHECK - Upon completion of any service or repairs to this product, ask the service technician to perform safety checks to determine that the product is in proper operating condition.

WALL OR CEILING MOUNTING - The AR Surround Sound System has 1/4 x 20 inserts for mounting to walls and should be mounted to a wall or ceiling as recommended by AR.

HEAT - The AR Surround System should be situated away from heat sources such as radiators, heat registers, stoves, or other products (including amplifiers) that produce heat.

SYSTÈME D'AMBIANCE HC4B

Contenu du carton :

- 4 Satellites bidirectionnels se correspondant, blindés
- 1 Canal central bidirectionnel, blindé
- 1 Subwoofer

HAUT-PARLEURS CENTRAL ET SATELLITES Vos quatre haut-parleurs d'ambiance se composent de 4 haut-parleurs satellites se correspondant et d'un haut-parleur de canal central. Les satellites constituent le groupe le plus petit tandis que le canal central a une orientation horizontale.

SUBWOOFER Votre subwoofer apporte une sortie sonore puissante d'extrême-grave pour offrir une expérience sonore ressemblant à la vie naturelle Veuillez suivre les instructions dans ce manuel pour obtenir la meilleure exécution par votre système.

COMMENT PLACER LES COMPOSANTS DE VOTRE SYSTÈME Positionner le canal central sur le haut ou en dessous du poste de télévision ou du moniteur. Un des haut-parleurs satellites doit être situé de l'un et l'autre côté de la télévision.

Votre subwoofer doit être sur le plancher, dans un coin pour fonctionner correctement. Le plancher et le coin font réellement partie de la conception du subwoofer.

Placer votre subwoofer dans le coin le plus proche des composants électroniques de votre système pour maintenir courts les fils ou les câbles.

Diagramme du système de son surround d'un cinéma maison

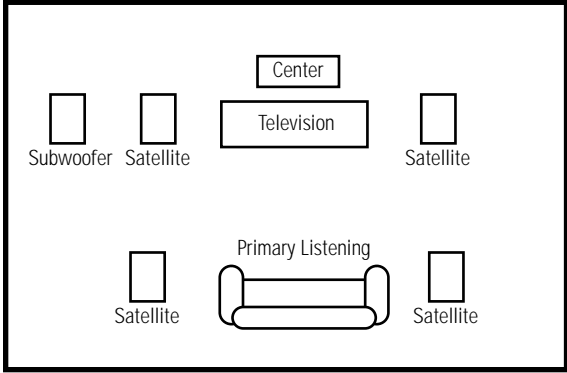

RACCORDEMENT DES HAUT-PARLEURS D'AMBIANCE Votre récepteur aura ses bornes marquées clairement pour le raccordement des haut-parleurs satellites et du canal central. Le type de connexion le plus courant est rappelé par ressort. Appuyer sur la patte et introduire les bouts de fil dénudés dans l'ouverture.

REMARQUE IMPORTANTE : Toujours connecter la borne (+) rouge se trouvant sur le récepteur à la borne (+) rouge sur le haut-parleur correspondant, c'est-à-dire celui à l'avant gauche. Connecter la borne (-) noire correspondante se trouvant sur le récepteur à la borne (-) noire sur le même haut-parleur. Continuer jusqu'à ce que tous les haut-parleurs aient été connectés de cette manière.

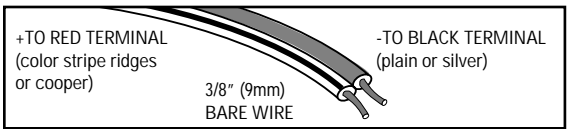

RÉGLAGE & CONNEXIONS DU SUBWOOFER

Enficher le cordon d'alimentation dans une prise murale de courant CA capable de fournir au moins 400 watts.

INTERRUPTEUR D'ALIMENTATION (POWER) Met l'alimentation CA complètement à OFF (ARRÊT) ou règle le subwoofer sur le fonctionnement AUTO ON (MARCHE AUTO). Avec AUTO ON, le subwoofer est en mode d'attente jusqu'à ce qu'il détecte une entrée de signal audio ; le subwoofer se met alors automatiquement en marche. Quelques minutes après que les signaux d'entrée ont cessé, le subwoofer revient automatiquement au mode d'attente.

DEL D'INDICATEUR DE PUISSANCE Cette DEL n'est pas éclairée quand l'interrupteur d'alimentation est OFF (À L'ARRÊT). Elle luit en rouge quand le haut-parleur des extrêmes graves est en mode d'attente et en vert quand le subwoofer est en marche.

FUSIBLE 250 V 2A Ce fusible protège contre les défauts internes et externes. Si l'interrupteur d'alimentation (POWER) est ON (EN MARCHE) et que la DEL d'indicateur de puissance soit éteinte, débrancher le cordon d'alimentation de la prise de courant CA et vérifier le fusible en dévissant la pièce centrale du porte-fusible. **REMARQUE IMPORTANTE :** Si le fusible a sauté, ne le remplacer qu'avec un fusible du même type et du même courant nominal

BORNES D'ENTRÉE ET SORTIE HAUT-PARLEUR G, D -Voir Option de connexion 1. Ces bornes servent à réaliser des connexions utilisant un fil de haut-parleur. Si vous utilisez cette option, ne pas utiliser l'option 2.

ENTRÉE LIGNE ET SORTIE LIGNE - Voir Option de connexion 2. Ce jack sert à connecter en utilisant un câble audio. Si vous utilisez cette option, ne pas utiliser l'option 1.

COMMANDE DE FRÉQUENCE PASSE-BAS (LOW PASS FREQUENCY) Règle la limite supérieure de fréquence pour les signaux audio allant à l'amplificateur du subwoofer. Cette commande vous aide à régler l'équilibre sonore du système.

COMMANDE DE NIVEAU (LEVEL) Équilibre l'intensité sonore du subwoofer par rapport aux haut-parleurs avant et compense les effets de salle sur la sortie du subwoofer.

COMMUTATEUR DE PHASE Le commutateur de phase commande la phase de la sortie du subwoofer par rapport à celle des haut-parleurs avant. Écouter avec soin la qualité sonore tout en lisant un CD ayant peu de graves. Choisir la position du commutateur produisant l'extrême grave le plus complet sans résonance grave. Vous pouvez avoir besoin de régler de nouveau les commandes de niveau et de fréquence passe-bas après avoir réglé le commutateur de phase.

CONNEXION DE VOTRE SUBWOOFER

REMARQUE IMPORTANTE : Lors de la réalisation des connexions, s'assurer que les interrupteurs d'alimentation de tous les composants, y compris celui du subwoofer, sont OFF (À L'ARRÊT).

CÂBLES AUDIO Si vous connectez le subwoofer dans un système constitué de composants séparés (préamplificateur & amplificateurs de puissance), vous aurez besoin de câbles d'une longueur suffisante pour atteindre le subwoofer à partir du préamplificateur et de l'amplificateur de puissance.

FIL DE HAUT-PARLEUR Le fil typique de haut-parleur comporte une paire de conducteurs séparés ayant des enveloppes isolantes moulées ensemble. Nous vous recommandons d'utiliser un fil de haut-parleur de calibre 16 pour raccorder votre récepteur à vos haut-parleurs avant. Pour réaliser plus facilement les connexions avec le subwoofer en parallèle avec les haut-parleurs avant, le fil de haut-parleur connectant le récepteur avec le subwoofer peut être plus petit (numéro de calibre plus élevé), puisque le subwoofer n'appelle pas des puissances importantes à travers ces fils.

POLARITÉ Tous les haut-parleurs d'un système doivent être connectés avec la même polarité. Le fil de haut-parleur est marqué pour sa polarité de sorte que vous puissiez identifier la polarité d'un fil dans la paire de fils. La polarité est identifiée par une bande de couleur sur l'isolation, par des saillies moulées dans l'isolation ou par les couleurs des fils - un en cuivre et un en argent. Dénuder les conducteurs en enlevant l'isolation à partir des extrémités des fils de haut-parleur pour faire voir les conducteurs nus avant de les connecter aux bornes du récepteur, du subwoofer ou du haut-parleur ordinaire.

REMARQUE IMPORTANTE : Toujours connecter la borne + rouge sur le récepteur à la borne + rouge sur le subwoofer et la borne - noire sur le récepteur à la borne - noire sur le subwoofer. Cela est vrai aussi pour raccorder les sorties du récepteur aux haut-parleurs avant : + rouge + à + rouge et - noir au - noir.

REMARQUE IMPORTANTE : UTILISER L'OPTION 1 OU L'OPTION 2, PAS LES DEUX.

OPTION 1 - CONNEXION AVEC FIL DE HAUT-PARLEUR

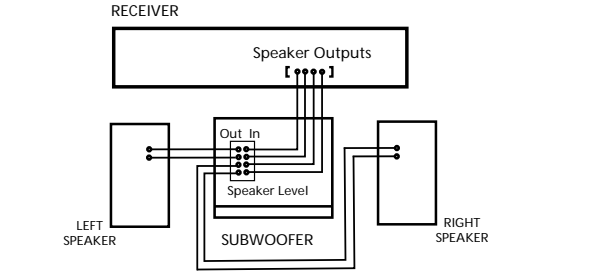

Branchez les fils du haut-parleur à partir des sorties de haut-parleurs devant gauche et droit aux connexions de niveau de haut-parleur du caisson de basse. Branchez le canal gauche à l'entrée gauche et le canal droit à l'entrée droite. Vous pouvez brancher vos haut-parleurs principaux aux sorties du haut-parleur B sur votre ampli-synthéoniseur s'il en est équipé ou vous pouvez aussi brancher vos haut-parleurs principaux aux connexions sur le caisson de basse. Ceci transmettra le signal audio à vos haut-parleurs principaux sauf les sons graves qui seront produits par votre caisson de basse. Pour utiliser cette option de connexion, branchez vos haut-parleurs principaux aux sorties gauches et droites du caisson de basse (voir illustration 1). Assurez-vous de maintenir un signal de polarité adéquat, rouge à rouge et noir à noir.

OPTION 2 - CONNEXION AVEC CÂBLE AUDIO

Branchez une paire des câbles audio de la prise femelle de sorties de préamplificateur à la prise femelle de LINE-IN de subwoofer. Branchez le canal gauche à gauche et le canal droit à droite. Branchez une paire des câbles audio de la prise femelle de subwoofer LINE-OUT à la prise femelle de entrée de l'amplificateur de puissance. Branchez le canal gauche à gauche et le canal droit à droite.

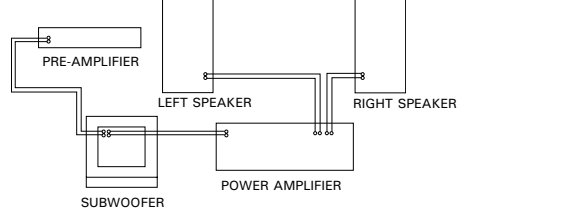
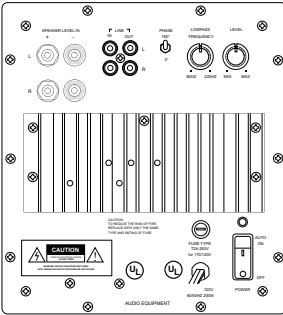

MISE AU POINT & UTILISATION DU SUBWOOFER

RÉGLAGES INITIAUX DE COMMANDE DU SUBWOOFER

- Régler la Commande de FRÉQUENCE PASSE-BAS à sa position centrale.
- Régler la Commande de NIVEAU à fond dans le sens antihoraire jusqu'à MIN.

Vous réglerez à nouveau cette commande après que vous aurez fait d'autres réglages.

MISE AU POINT DES COMMANDES DU SUBWOOFER

- Exécuter un programme sur votre système. Pour les mises au point suivantes, utiliser le mode d'ambiance Dolby ProLogic Normal et choisir un film qui a une piste sonore Dolby Surround ayant beaucoup de musique ou lire un CD de musique. Mettre au point la commande de volume pour avoir un niveau sonore confortable en provenance des haut-parleurs du système.
- Augmenter le réglage de Commande de NIVEAU du Haut-parleur des graves, de sorte que vous entendiez l'extrême grave. Régler la commande pour obtenir un équilibre musical naturel qui présente beaucoup de sons d'extrême grave quand il sont réellement présents dans la musique.
- Écouter avec soin les voix de basse et, si besoin est, ajuster la Commande de FRÉQUENCE PASSE-BAS de sorte qu'elles paraissent naturelles. En réglant la fréquence trop haut, les voix basses paraîtront excessivement bronchitiques ou sonores et donneront aux graves supérieures dans la musique une qualité de "note unique". En réglant la fréquence trop bas, les voix de basse paraîtront "fluettes" et donneront à la musique un manque de "chaleur".
- Faire des mises au point fines tant que le programme n'a pas une qualité de son satisfaisante et naturelle à la fois pour les voix de basse et pour la musique de basse.

SUPPORT DE MONTAGE

Le bras de console du haut-parleur' peut être utilisé pour soutenir le haut-parleur en inclinaison, soit en position verticale, soit en position horizontale et pour en régler la direction. Branchez le câble du haut-parleur avant d'installer le bras de console dans sa position finale.

Une vis de serrage moletée maintient le bras de console menant au haut-parleur. Desserrez la vis, positionnez le bras selon que vous souhaitez une installation verticale ou horizontale pour le haut-parleur, réglez la position du bras' de manière à atteindre le haut-parleur, puis resserrez à fond la vis de serrage à la main. N'utilisez pas d'outil pour serrer la vis. Note: Pour les haut-parleurs satellites, une insertion 1/4"-20 simple a été ajoutée pour l'usage avec les supports simples de poteau de marché des accessoires.

DÉPANNAGE

LA DEL D'INDICATEUR DE PUISSANCE DE SUBWOOFER NE S'ÉCLAIRE PAS

- Vérifier que l'Interrupteur d'ALIMENTATION (POWER) du subwoofer est dans la position MARCHE AUTO (AUTO ON).
- Si l'Interrupteur d'ALIMENTATION (POWER) est dans la position MARCHE AUTO (AUTO ON), vérifier que la prise de courant CA dans laquelle le Subwoofer est branché pour s'assurer qu'elle est sous tension. Vous pouvez utiliser un contrôleur ou brancher une lampe pour vérifier la prise.
- Si la prise de courant CA est sous tension, le cordon d'alimentation ou bien le subwoofer a un problème. Débrancher le cordon d'alimentation de la prise de courant CA et vérifier le fusible en dévissant la partie centrale du porte-fusible. Si le fusible a sauté, le remplacer seulement par un fusible du même type et du même courant nominal. Si cela ne sert pas, apporter le subwoofer à votre concessionnaire pour obtenir du service - IL N'Y A AUCUNE PIÈCE À ENTRETENIR PAR L'UTILISATEUR À L'INTÉRIEUR.

AUCUN SON EN PROVENANCE DES HAUT-PARLEURS AVANT

- S'assurer que les interrupteurs d'ALIMENTATION (POWER) du Récepteur et du Subwoofer sont dans les positions Marche (On).
- Vérifier le réglage de commande du Volume du récepteur - s'il est complètement en bas, il n'y aura aucun son.
- Vérifier que le Sélecteur d'entrée du récepteur est réglé sur une source active de signaux audio et qu'une boucle de Moniteur de bande n'est pas engagée.
- S'assurer que le commutateur Sélecteur de Haut-parleur du Récepteur est mis en marche aux bornes [A ou B, 1 ou 2] auxquelles vos haut-parleurs Avant sont connectés. Si le récepteur a une prise de casque d'écoute, vous pouvez utiliser les écouteurs pour vérifier que la sortie du récepteur existe.
- Vérifier les fils et connexions entre les bornes de Sortie Haut-parleur avant du Récepteur et les bornes ENTREES HAUT-PARLEUR (SPEAKER-IN) du Subwoofer.
- Essayer de retirer le Subwoofer du système, en laissant vos haut-parleurs Avant connectés au Récepteur. S'il n'y a encore pas de son, apporter le Récepteur à votre concessionnaire pour le service.

AUCUN SON EN PROVENANCE DU SUBWOOFER

- D'abord, s'assurer qu'il y a un son venant des haut-parleurs Avant et que le Récepteur fonctionne correctement comme décrit ci-dessus.
- Vérifier la Commande de NIVEAU (LEVEL) du subwoofer. S'il est à fond dans le sens antihoraire, il ne peut y avoir aucun son.
- Le Subwoofer ne peut reproduire que les sons d'extrême grave. Si le programme n'a aucun extrême grave, le Subwoofer n'émettra aucun son. Exécuter un programme ayant beaucoup de graves, comme le jazz ou le rock ou un film d'action.
- Si tout le reste est vérifié comme correct, apporter le Subwoofer à votre concessionnaire pour le service. IL N'Y A AUCUNE PIÈCE À ENTRETENIR PAR L'UTILISATEUR À L'INTÉRIEUR.

CARACTÉRISTIQUES

Canal central

Moteur acoustique : Double de 4 po. avec Haut-parleur d'aigus (Tweeter) de 11 po.
Réponse en fréquence : 80 Hz - 20 kHz ± 3 dB
Sensibilité : 91 dB
Impédance nominale : 8 ohms
Puissance recommandée de l'amplificateur : de 10 à 100 watts
Finition : Coffret ABS en noir
Dimensions : H 4 3/8 x Larg. 15 1/8 x Pr. 4 7/8 de po.

Satellites

Comprennent : Haut-parleur de graves (Woofer) de 4 po. avec Haut-parleur d'aigus (Tweeter) de 11 po.
Réponse en fréquence : 80 Hz - 20 Hz ± 3dB
Sensibilité : 89
Impédance nominale : 8 ohms
Puissance recommandée de l'amplificateur : de 10 à 100 watts
Finition : Coffret ABS en noir
Dimensions : H 7 x Larg. 4 3/8 x Pr. 5 1/8 de po.

Subwoofer

Haut-parleur de graves de longue portée de 8 po. dans une conception d'en Conception d'enceinte acoustique à chargement par fente, événement accordé
Réponse en fréquence : de 35 Hz à 150 Hz
Amplification : Sortie de puissance : 100 watts EFF dans 4 ohms avec écreteur de protection mis en service
Distorsion harmonique totale : 10% à sortie de 100 watts
Rapport du signal au bruit : 90 dB
Fréquence de recouvrement variable : 50 - 150 Hz

Particularités

2 paire de bornes d'attache en or 5 voies pour entrée à niveau élevé
1 paire entrée RCA pour entrée bas niveau et 1 paire pour sortie
Finition : Coffret ABS en noir
Dimensions : H 13 3/4 x Larg. 11 3/4 x Pr. 13 de po.

PRÉCAUTIONS DE SÉCURITÉ IMPORTANTES

ATTENTION !

Veuillez lire complètement ces instructions avant d'essayer de faire fonctionner votre Système d'ambiance AR. Assurez-vous de conserver ce manuel pour qu'il serve de référence dans l'avenir. Conserver aussi votre contrat de vente, car il peut être requis pour le service de garantie.

NETTOYAGE - Ne pas utiliser des produits de nettoyage liquide ni des produits de nettoyage en aérosol. Utiliser un chiffon humide pour le nettoyage.

ACCESSOIRES - Ne pas utiliser des accessoires non recommandés par AR car ils peuvent présenter des risques.

EAU et HUMIDITÉ - Ne pas utiliser le système d'ambiance AR près de l'eau - par exemple, près d'une baignoire, d'un lavabo, d'un évier de cuisine ou d'une cuve de lessivage. ans un sous-sol humide, près d'une piscine ou d'emplacements semblables.

AUTRES ACCESSOIRES - Ne pas placer le Système d'ambiance AR sur un chariot, un socle, un trépied, un support ou une table instable. Le produit peut tomber en causant des blessures sévères à un enfant ou un adulte et des dommages sérieux au produit. N'utiliser ce dernier qu'avec un chariot, un socle, un trépied, une table ou un support recommandé par AR ou vendu avec le Système d'ambiance AR. Tout montage des haut-parleurs doit suivre les instructions de AR et doit utiliser un accessoire de montage recommandé par AR.

ENTRÉE D'OBJETS ET DE LIQUIDES - Ne jamais pousser des objets de n'importe quelle sorte dans ce produit à travers des ouvertures car ils pourraient toucher des points présentant des tensions dangereuses ou court-circuiter des pièces, ce qui pourrait produire un incendie ou un choc électrique. Ne jamais renverser un liquide de n'importe quelle sorte sur le Système d'ambiance AR.

SERVICE COURANT - Ne pas essayer d'effectuer par soi-même le service du Système d'ambiance AR. En ouvrant ou en retirant des couvercles, vous pouvez vous exposer à des tensions dangereuses ou à d'autres risques. Soumettre tout le service courant à du personnel de service AR qualifié.

DOMMAGES EXIGEANT DU SERVICE -- Soumettre l'entretien courant à du personnel qualifié de service dans les conditions suivantes :

- Si du liquide a été renversé ou si des objets sont tombés dans le produit.
- Si le produit a été exposé à de la pluie ou à de l'eau.
- Quand le produit présente un changement net de performances.

PIÈCES DE RECHANGE - Quand des pièces de rechange sont requises, s'assurer que le technicien de service a utilisé les pièces de rechange spécifiées par AR ou celles ayant les mêmes caractéristiques que la pièce d'origine. Des substitutions non autorisées peuvent produire un incendie, un choc électrique ou d'autres risques.

CONTRÔLE DE SÉCURITÉ - Lors de l'achèvement de tout service ou de toutes réparations de ce produit, demander au technicien de service d'effectuer des contrôles de sécurité pour déterminer si le produit est dans un état de fonctionnement correct.

MONTAGE MURAL OU AU PLAFOND - Le Système d'ambiance AR a des pièces rapportées π x 20 permettant son montage sur les murs et doit être monté sur un mur ou un plafond comme recommandé par AR.

CHALEUR - Le Système d'ambiance AR doit être situé loin des sources de chaleur comme les radiateurs, les registres de chaleur, les poeles ou les autres produits (y compris les amplificateurs) qui produisent de la chaleur.

SISTEMA DE SONIDO (SURROUND) ENVOLVENTE HC4B

Contenido de la Caja:

- 4 altavoces adicionales (de tipo satelital), blindados, de dos vías
- 1 altavoz central, blindado, de dos vías
- 1 Subwoofer (Sub-altavoz para graves)

ALTAVOCES CENTRALES Y SATELITALES El conjunto de cinco altavoces de sonido envolvente (surround) está compuesto por cuatro altavoces satélite de idénticas características y un altavoz de canal central. Los altavoces satélite forman el grupo de altavoces de menor tamaño, mientras que el altavoz para canal central tiene un diseño de orientación horizontal.

SUBWOOFER (SUB-ALTAVOZ PARA GRAVES) El Subwoofer es un tipo de altavoz que proporciona un sonido de salida de graves profundo y poderoso, lo que permite recrear la experiencia sonora natural del sonido en vivo. Sirvase seguir con atención las instrucciones de este manual a los fines de obtener el mejor rendimiento del sistema de sonido.

CÓMO UBICAR LOS COMPONENTES DEL SISTEMA DE SONIDO Ubicar el altavoz de Canal Central sobre o debajo del equipo de televisión o monitor. Uno de los altavoces satélite debe estar ubicado sobre alguno de los lados del equipo de televisión.

Para obtener un funcionamiento correcto, el Subwoofer (sub-altavoz para graves) debe ubicarse en el suelo, sobre un rincón. De hecho, tanto el piso como el rincón forman parte integral del diseño del Subwoofer.

Ubicar el Subwoofer en el rincón más cercano a los componentes electrónicos del sistema, a los fines de mantener corto el tendido de cables.

Diagrama de un sistema de sonido de una casa entera

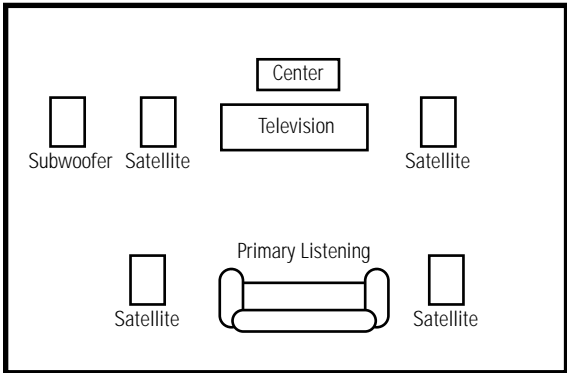

CÓMO CONECTAR LOS ALTAVOCES PARA EFECTO DE SONIDO ENVOLVENTE (SURROUND) El aparato receptor tendrá claramente marcadas las terminales para conectar los Altavoces Satélite y el altavoz de Canal Central. El tipo de conexión más común para terminales es el accionado por resorte. Presionar la pestaña hacia abajo e introducir el extremo pelado del cable en la abertura.

IMPORTANTE: Conectar siempre la terminal de color rojo (+) del aparato receptor en la terminal de color rojo (+) del altavoz correspondiente, es decir, Frente Izquierda. Conectar la terminal de color negro (-) correspondiente del aparato receptor a la terminal de color negro (-) del mismo altavoz. Continuar con este procedimiento hasta que todos los altavoces hayan sido conectados de esta manera.

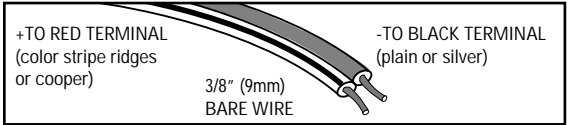

CONTROLES Y CONEXIONES DEL SUB-ALTAVOZ PARA GRAVES (SUBWOOFER)

CABLE DE ALIMENTACIÓN Conectar el cable de alimentación en una toma de corriente alterna (AC) de pared u otro tomacorriente para AC que tenga capacidad para suministrar al menos 400 Watts.

INTERRUPTOR DE ALIMENTACIÓN Corta totalmente el suministro de corriente AC o coloca al sub-altavoz para graves (Subwoofer) en el modo operativo AUTO ON. En este modo de operación, el subwoofer se encuentra en modo standby (modalidad de espera) hasta que detecte una entrada de señal de audio, en ese caso el altavoz se activa en forma automática. A los pocos minutos de haber cesado la entrada se señales de audio, el Subwoofer vuelve a la modalidad de espera.

LED INDICADOR DE ENERGÍA Este LED se encuentra apagado cuando el interruptor de energía AC está en posición OFF. Emite una luz roja cuando el sub-altavoz para graves está en modo de espera y una luz verde cuando el sub-altavoz se encuentra encendido.

FUSIBLE 250V 2A Este fusible protege el equipo contra fallas externas e internas. En el caso que el interruptor de energía esté en posición ON y el LED indicador de energía se encuentre apagado, desconectar el cable de alimentación del tomacorriente de corriente alterna y controlar el estado del fusible, desenroscando la parte central del portafusibles. **IMPORTANTE:** en el caso que el fusible esté quemado, deberá ser reemplazado solamente con un fusible del mismo tipo y gama de corriente.

SALIDA Y ENTRADA DE LOS ALTAVOCES IZQUIERDO Y DERECHO - Vea la Opción 1 para Conexión. Estos terminales son para hacer conexiones usando alambre para Altavoces. Si usted usa esta Opción, no use la Opción 2.

ENTRADA Y SALIDA DE LÍNEA - Ver Opción de Conexión 2. Estes conectores se utilizan en el caso que se desee efectuar una conexión con cables de audio. Si se utiliza esta opción, no utilizar la Opción 1.

CONTROL DE FRECUENCIA DE PASO BAJO Sirve para ajustar el límite mayor de frecuencia para las señales de audio que lleguen al amplificador del Subwoofer. Este control sirve para que el usuario ajuste el balance de tono del sistema.

CONTROL DE NIVEL Este control sirve para balancear el nivel de sonoridad del Subwoofer en relación con los altavoces frontales, y para compensar los efectos del rebote del sonido en la salida del Subwoofer.

SELECTOR DE FASE El selector de fase controla la fase de la salida del Subwoofer en relación con los altavoces frontales. Escuchar atentamente la calidad del sonido mientras se reproduce un CD con bajo nivel de graves. Seleccionar la posición del selector que produzca el sonido de graves más pleno y profundo sin producir vibración o distorsión de sonido. Después de ajustar el Selector de Fase, puede que sea necesario ajustar nuevamente los controles de Nivel y de Frecuencia de Paso Bajo

CÓMO CONECTAR EL SUB-ALTAVOZ PARA GRAVES (SUBWOOFER)

IMPORTANTE: Cuando se realicen las conexiones, deberá asegurarse que los interruptores de energía de todos los componentes, incluyendo el Subwoofer, estén apagados, es decir, en posición OFF.

CABLES DE AUDIO Si se conecta el Subwoofer a un sistema de audio compuesto por módulos separados (preamplificador & amplificador de potencia), se necesitarán cables de audio con longitud suficiente como para que alcancen el Subwoofer desde el pre-amplificador y el amplificador de potencia.

CABLE DE ALTAVOCES El cable de altavoz típico esta compuesto por un par de conductores unidos en una sola pieza, recubiertos con material aislante. Se recomienda que se utilice cable de altavoces de 16 de sección para conectar el aparato receptor a los altavoces frontales. Para conectar más fácilmente en paralelo el Subwoofer con los altavoces frontales, el cable de altavoz puede ser más corto (de una sección mayor), ya que el Subwoofer no emitirá una gran cantidad de energía a través de estos cables.

POLARIDAD Todos los altavoces en un sistema deben estar conectados con la misma polaridad. El cable de altavoz está marcado a los fines de tener identificada la polaridad, para conectar pares identificando qué cable es cual dentro del par. La polaridad se muestra mediante una línea de color o una estría moldeada en la funda aislante, o por los colores de los cables - uno color cobre, el otro plateado. Pelar la funda aislante del cable del altavoz para que queden al desnudo los conductores antes de conectar las terminales de los altavoces, el aparato receptor o el Subwoofer.

IMPORTANTE: Siempre conectar la terminal de color rojo + del aparato receptor a la terminal de color rojo + del Subwoofer, y la terminal de color negro - del aparato receptor a la terminal de color negro - del Subwoofer. Esto también se aplica para la conexión de las salidas del aparato receptor a los altavoces frontales: rojo + a rojo +, y negro a negro -.

IMPORTANTE: UTILIZAR LA OPCIÓN DE CONEXIÓN 1 O LA OPCIÓN DE CONEXIÓN 2, NO AMBAS.

OPCIÓN DE CONEXIÓN 1 - CONEXIÓN CON CABLE DE ALTAVOZ

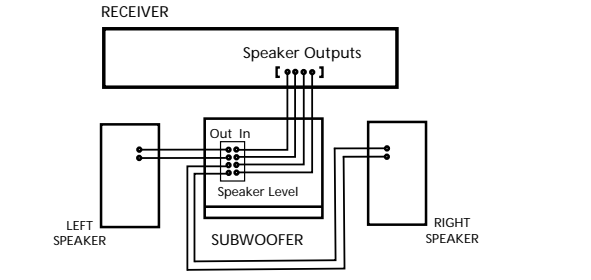

La conexión con alambre de bocinas conecta los alambres de salida frontal de las bocinas izquierda y derecha del Receptor con las conexiones de entrada de las bocinas del Altavoz Auxiliar de Baja Frecuencia. Conecte el canal izquierdo a la entrada izquierda y el canal derecho a la entrada derecha. Usted tiene la opción de conectar sus bocinas principales a las salidas de la bocina B de su Receptor, si éste está equipado así, o también tiene la opción de conectar sus bocinas principales usando las conexiones del Altavoz Auxiliar de Baja Frecuencia. Este pasará la señal de audio a sus bocinas principales, a excepción de los bajos graves que producirá su Altavoz Auxiliar. Para usar esta opción, conecte sus bocinas principales a las salidas izquierda y derecha del Altavoz Auxiliar (vea ilustración 1). Asegúrese del cuidado de mantener la polaridad de señal apropiada, rojo con rojo y negro con negro.

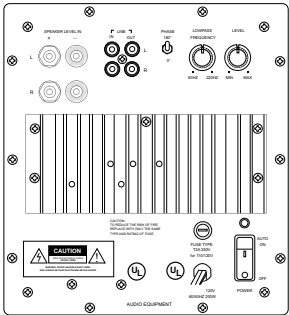

OPCIÓN DE CONEXIÓN 2 - CONEXIÓN CON CABLE DE AUDIO

Conectar un par de cables de audio del enchufe de salida de preamp al enchufe de LINE IN de Subwoofer. Conectar el canal izquierdo a la izquierda y el canal derecho al derecho. Conectar un par de cables de audio de los enchufes de LINE OUT de subwoofer a los enchufes de entrada de amplificador. Conectar el canal izquierdo a la izquierda y el canal derecho al derecho.

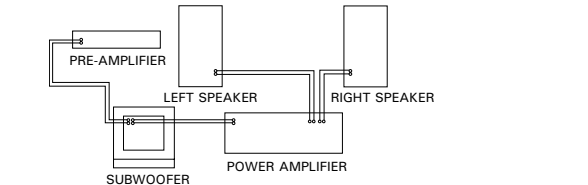

AJUSTE Y UTILIZACIÓN DEL SUB-ALTAVOZ PARA GRAVES (SUBWOOFER)

CONFIGURACIÓN INICIAL DE LOS CONTROLES DEL SUBWOOFER

- Colocar el control de FRECUENCIA DE PASO BAJO en posición central.
- Colocar el control de NIVEL completamente en contra de las agujas del reloj en MIN. Podrá reajustarse este control una vez que se hayan efectuado otros ajustes.

CÓMO AJUSTAR LOS CONTROLES DEL SUBWOOFER

- Ejecutar un programa en el sistema. Para efectuar los ajustes que se detallan a continuación, utilizar el modo de sonido envolvente Dolby ProLogic Normal y seleccionar una película que tenga una extensa banda de sonido grabada con el sistema Dolby Surround, o reproducir un CD de música. Ajustar el control de volumen del receptor para obtener un nivel de sonido confortable de los altavoces del sistema.
- Aumentar el Control de NIVEL del Subwoofer moviendo el dial hacia la derecha, de forma tal que puedan escucharse bajos profundos. Ajustar el control para obtener un balance musical natural que tenga un sonido pleno de bajos profundos cuando se esté reproduciendo música.
- Escuchar atentamente las voces graves y, de ser necesario, ajustar el control de FRECUENCIAS DE PASO BAJO, para que suenen en forma natural. Si se ajusta la frecuencia a un nivel muy alto se logrará que las voces graves suenen con mucha resonancia y el bajo alto en música sonará con calidad de "sola nota". Si se ajusta el control de frecuencia a un nivel muy bajo, las voces graves sonarán muy "débiles" y a la música le faltará "calidez".
- Efectuar ajustes con más grado de detalle hasta que el programa tenga una calidad de sonido natural y satisfactoria tanto con respecto a voces como a música.

SOPORTE DE MONTAJE

La pata de sujeción del altavoz puede ser utilizada para sostener el altavoz tanto en estanterías como en posición vertical u horizontal, así como para ajustar la dirección del altavoz. Conecte el cable del altavoz antes de colocar la pata de sujeción en su posición.

Un tornillo de fijación de cabeza moleteada asegura la pata de sujeción al altavoz. Afloje el tornillo, coloque el altavoz en posición horizontal o vertical, ajuste la posición de la pata y apriete de nuevo el tornillo. No utilice ninguna herramienta para apretar el tornillo. Nota: Para los altavoces basados en los satélites, un solo relleno 1/4"-20 se ha agregado para el uso con los solos soportes de montaje del poste del mercado de accesorios.

SOLUCIÓN DE PROBLEMAS

EL LED INDICADOR DE ENERGÍA DEL SUBWOOFER NO SE ENCIENDE

- Controlar que el interruptor de energía del Subwoofer se encuentre en posición AUTO ON.
- En caso de que el Interruptor de energía esté en posición AUTO ON, controlar que la toma de corriente AC del Subwoofer este conectada, para asegurarse que tiene energía. Para corroborar esta condición, puede utilizarse un tester o un busca polos.
- Si la toma de corriente AC está cargada (o 'viva'), existe un problema en el cable de alimentación o en el Subwoofer. Desconectar el cable de alimentación de la toma de corriente AC y controlar el fusible, desenroscando la parte central del porta fusible. En el caso que el fusible esté quemado, deberá ser reemplazado solamente con un fusible del mismo tipo y gama de corriente. Si este procedimiento no resulta efectivo, llevar el Subwoofer al agente autorizado para su reparación - DENTRO DEL APARATO NO HAY PIEZAS QUE PUEDEN SER REPARADAS POR EL USUARIO.

LOS ALTAVOCES FRONTALES NO EMITEN SONIDO ALGUNO

- Asegurarse que los interruptores de energía del aparato receptor y del Subwoofer estén en posición ON.
- Controlar al estado del control de volumen, si se encuentra completamente al mínimo, no habrá sonido.
- Controlar que el selector de entrada del aparato receptor esté conectado a una fuente activa de señales de audio y que el control "Tape Monitor Loop" no esté activado.
- Asegurarse que el selector de altavoces del aparato receptor esté seleccionando las terminales [A or B, 1or 2] a las que se ha conectado altavoces frontales. Si el aparato receptor posee ficha para auriculares, pueden utilizarse auriculares para controlar la salida del receptor.
- Controlar los cables y conexiones que van desde las terminales de salida del receptor para los altavoces frontales a las terminales SPEAKER-IN del subwoofer.
- Intentar retirar el Subwoofer del sistema, dejando los altavoces frontales conectados al aparato receptor. Si aún entonces no hay sonido, llevar el aparato receptor al agente autorizado para su reparación.

EL SUBWOOFER NO EMITE SONIDO ALGUNO

- En primer lugar, asegurarse que hay sonido por los altavoces frontales y que el aparato receptor funciona correctamente de la manera que se lo detalló anteriormente.
- Verificar el CONTROL DE NIVEL de sonido del Subwoofer. Si el dial esta

- totalmente girado hacia la izquierda, es probable que no haya sonido.
- El Subwoofer sólo reproduce sonidos graves profundos. Si el programa no tiene este tipo de sonido, el Subwoofer no emitirá sonido alguno. Ejecutar un programa que tenga gran variedad de sonidos graves y bajos, como música rock o jazz o una película de acción.
- Si todo lo demás está bien, llevar el Subwoofer al agente autorizado para su reparación - DENTRO DEL APARATO NO HAY PIEZAS QUE PUEDEN SER REPARADAS POR EL USUARIO.

ESPECIFICACIONES TÉCNICAS

Canal Central

Altavoces auxiliares: Duales de 4 pulg. con Tweeter de 1 1/2 pulg.
 Respuesta de Frecuencia: 80Hz-20kHz ±3dB
 Sensibilidad: 91dB
 Impedancia Nominal: 8 ohms
 Potencia de Amplificación recomendada: de 10 a 100 Watts
 Terminación: Armario ABS Negro
 Dimensiones: 4 3/8 A x 15 1/8 A x 4 7/8 P de pulg.

Satélites

Altavoces Auxiliares: Woofer de 4 pulg. con Tweeter de 1 1/2 pulg.
 Respuesta de Frecuencia: 80Hz-20kHz ±3dB
 Sensibilidad: 89 dB
 Impedancia Nominal: 8 ohms
 Potencia de Amplificación recomendada: de 10 a 100 Watts
 Terminación: Armario ABS Negro
 Dimensiones: 7 A x 4 3/8 A x 5 1/8 P de pulg.

Subwoofer

Woofer 8 pulg. con diseño horizontal de emisión de sonido frontal
 Diseño con ranuras, puerto ajustado a resonancia.
 Respuesta de Frecuencia: 35 Hz a 150 Hz
 Amplificación: Potencia de salida: 100 Watts RMS en 4 Ohms con limitador de protección conectado.
 Distorsión armónica total: 10% @ 100 Watts output
 Coeficiente Señal-Ruido: - 90 dB
 Punto de cruce variable: 50-150Hz
 Características especiales:
 2 par de bornes de conexión dorados de cinco vías para entradas de alto nivel
 1 par entrada RCA para entrada de bajo nivel y un par para salida
 Terminación: Armario ABS Negro
 Dimensiones: 13 3/4(A) x 11 3/4(A) x 13(P) de pulg.

MEDIDAS DE SEGURIDAD IMPORTANTES

ATENCIÓN:

Leer las instrucciones de operación cuidadosa y completamente antes de operar la unidad AR Surround System. Asegurarse que el manual este guardado para referencia futura. También guardar la factura de compra, ya que puede ser solicitada al momento de ejecutar la garantía de reparación.

LIMPIEZA - No utilizar productos de limpieza líquidos o limpiadores en aerosol. Utilizar un paño seco.

ADITAMENTOS - No utilizar aditamentos u otro equipo adicional no recomendado por AR ya que esto puede resultar peligroso.

AGUA Y HUMEDAD - No utilizar el Sistema de Sonido Envolvente (Surround) AR cerca del agua, por ejemplo, cerca de bañeras, piletas para lavado de vajilla o ropa; en sótanos húmedos, cerca de una pileta de natación o en lugares de características similares.

ACCESORIOS - No colocar el Sistema de Sonido Envolvente (Surround) AR sobre carros rodantes, tripodes, soportes o mesas inestables. El producto puede caerse, provocando heridas graves a niños o adultos, y el resultante daño grave para el producto. Utilizar sólo los carros rodantes, tripodes, soportes o mesas recomendadas por AR o vendidas con el Sistema de Sonido Envolvente (Surround) AR. Cualquier tipo de montaje para los altavoces deberá ser efectuado siguiendo las instrucciones de AR y debe utilizarse el accesorio de montaje recomendado exclusivamente por AR.

INVASION DE OBJETOS Y LIQUIDOS - Nunca arrojar objetos de ningún tipo dentro del producto a través de aberturas, ya que pueden ser puntos de alto voltaje o se puede ocasionar un corto circuito que puede derivar en fuego o shock eléctrico. Bajo ninguna circunstancia derramar líquidos sobre el Sistema de Sonido Envolvente (Surround) AR.

REPARACIÓN Nunca intente reparar la unidad usted mismo. Abrir el aparato o retirar las cubiertas lo puede someter a exposición peligrosa a voltaje u otros peligros. Dejar que el trabajo de reparación sea efectuado por personal competente de AR.

Daños que requieren servicio de reparación - Bajo las siguientes circunstancias, solicitar el servicio de reparación:
A. Si se ha derramado líquido o si se han introducido objetos en el producto.
B. Si el producto ha sido expuesto a lluvia o agua.
C. Cuando el producto muestra un cambio distintivo en su funcionamiento.

PARTES DE REPUESTO - cuando se necesiten partes de repuesto, asegúrese que el servicio de reparación haya utilizado las partes de repuesto especificadas por AR o partes que tengan las mismas características que la parte original. Los reemplazos de partes no autorizadas pueden resultar el incendio, shock eléctrico u otras circunstancias de peligro.

CONTROL DE SEGURIDAD - Una vez concluido el servicio o la reparación de este producto, consultar al técnico y pedirle que se realicen los controles de seguridad que indiquen que el aparato funciona correctamente.

MONTAJE SOBRE PARED O TECHO - El Sistema de Sonido Envolvente (Surround) AR posee enganches de 1/4 x 20 para montar en pared. El producto solo podrá ser montado en paredes o techos recomendado por AR.

CALOR - El AR Surround System debe colocarse lejos de Fuentes de calor, como por ejemplo estufas, cocinas, salidas de calefacción o otros aparatos (incluyendo amplificadores) que generen calor.

Free Manuals Download Website

<http://myh66.com>

<http://usermanuals.us>

<http://www.somanuals.com>

<http://www.4manuals.cc>

<http://www.manual-lib.com>

<http://www.404manual.com>

<http://www.luxmanual.com>

<http://aubethermostatmanual.com>

Golf course search by state

<http://golfingnear.com>

Email search by domain

<http://emailbydomain.com>

Auto manuals search

<http://auto.somanuals.com>

TV manuals search

<http://tv.somanuals.com>