

FM/MW/SW Cassette Car Stereo

Operating Instructions _____ **GB**

Manual de instrucciones _____ **ES**

使用說明書 _____ **CT**

For installation and connections, see the supplied installation/connections manual.

Para obtener información sobre la instalación y las conexiones, consulte el manual de instalación/conexiones suministrado.

關於本機的安裝及線路連接，請參見提供的“安裝／線路連接說明書”。

XR-CA440X **XR-CA440**

© 2002 Sony Corporation

Download from [Www.Somanuals.com](http://www.Somanuals.com). All Manuals Search And Download.

Welcome !

Thank you for purchasing this Sony Cassette Player. You can enjoy its various features even more with:

- Optional CD/MD units (both changers and players)*1.
- CD TEXT information (displayed when a CD TEXT disc*2 is played on a connected optional CD unit with the CD TEXT function).

*1 *This unit works with Sony products only.*

*2 *A CD TEXT disc is an audio CD that includes information such as the disc name, artist name, and track names. This information is recorded on the disc.*

Table of Contents

Location of controls	4
Precautions	5
Notes on Cassettes	5

Getting Started

Resetting the unit	6
Detaching the front panel	6
Setting the clock	7

Cassette Player

Listening to a tape	8
Playing a tape in various functions	9

Radio

Storing stations automatically	
— Best Tuning Memory (BTM)	9
Storing only the desired stations	10
Receiving the stored stations	10

Other Functions

Adjusting the sound characteristics	11
Quickly attenuating the sound	11
Changing the sound and display settings	
— Menu	11
Selecting the sound position	
— My Best sound Position (MBP)	12
Boosting the bass sound	
— D-bass	12

CD/MD Unit (optional)

Playing a CD or MD	13
Display items	13
Playing tracks repeatedly	
— Repeat Play	14
Playing tracks in random order	
— Shuffle Play	14

MP3 playable CD Unit (optional)

Listening to an MP3 file	15
Display items	15
Playing tracks repeatedly	
— Repeat Play	16
Playing tracks in random order	
— Shuffle Play	16

Additional Information

Maintenance	17
Removing the unit	17
Specifications	18
Troubleshooting	19
Error displays	20

Location of controls

Refer to the pages listed for details.

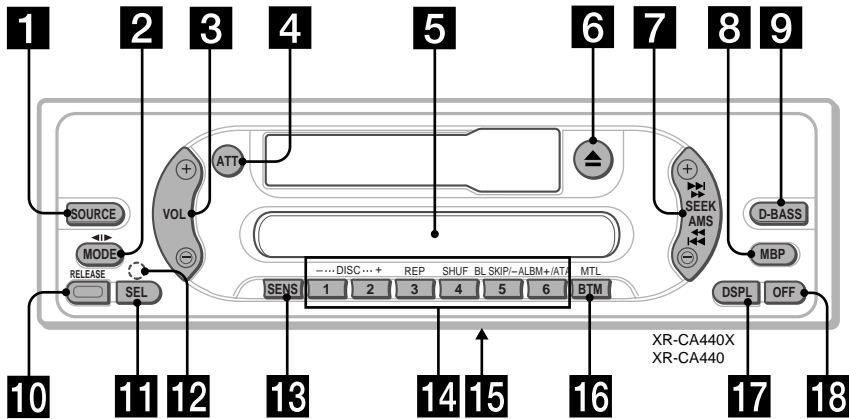

1 SOURCE (Power on/Tape/Radio/CD/MD) select button

2 MODE (◀|▶) button

Selecting the source.

3 VOL +/- button

4 ATT (attenuate) button

5 Display window

6 ▲ (eject) button 8

7 SEEK/AMS button

Tape:

Fast-forwarding, reversing a tape

Radio:

Tuning in stations automatically.

Finding a station manually.

CD (MP3 files)/MD:

Skipping tracks.

8 MBP (My Best sound Position) button 12

9 D-BASS button 12

10 RELEASE (front panel release) button

11 SEL (select) button

Selecting items.

12 RESET button (located on the front side of the unit, behind the front panel) 6

13 SENS button

Storing the stations with the strongest signals.

14 Number buttons

Tape:

③: REP (Repeat)

⑤: BL SKIP (Blank Skip)

⑥: ATA (Automatic Tuner Activation)

Radio:

Storing the desired station on each number button.

CD (MP3 files)/MD:

①: DISC -

②: DISC +

③: REP (Repeat)

④: SHUF (Shuffle)

MP3 files:

⑤: ALBM -

⑥: ALBM +

15 Frequency select switch (located on the bottom of the unit)

See "Frequency select switch" in the Installation/Connections manual.

16 BTM/MTL (Best Tuning Memory/Metal) button 9

17 DSPL (display mode change) button

18 OFF (Stop/Power off) button*

* **Warning when installing in a car without an ACC (accessory) position on the ignition switch**

After turning off the ignition, be sure to press (OFF) on the unit for 2 seconds to turn off the clock display.

Otherwise, the clock display does not turn off and this causes battery drain.

Precautions

- If your car was parked in direct sunlight, allow the unit to cool off before operating it.
- If no power is being supplied to the unit, check the connections first. If everything is in order, check the fuse.
- If no sound comes from the speakers of a two-speaker system, set the fader control to the centre position.
- When a tape is played back for a long period, the cassette may become warm because of the built-in power amplifier. However, this is not a sign of malfunction.

If you have any questions or problems concerning your unit that are not covered in this manual, please consult your nearest Sony dealer.

To maintain high quality sound

Be careful not to splash juice or other soft drinks onto the unit or tapes.



Notes on Cassettes

Cassette care

- Do not touch the tape surface of a cassette, as any dirt or dust will contaminate the heads.
- Keep cassettes away from equipment with built-in magnets such as speakers and amplifiers, as erasure or distortion on the recorded tape could occur.
- Do not expose cassettes to direct sunlight, extremely cold temperatures, or moisture.
- Slack in the tape may cause the tape to be caught in the machine. Before you insert the tape, use a pencil or similar object to turn the reel and take up any slack.

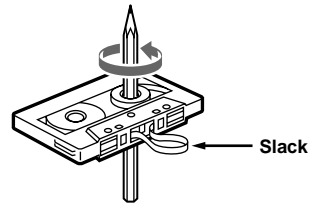

- Distorted cassettes and loose labels can cause problems when inserting or ejecting tapes. Remove or replace loose labels.



- The sound may become distorted while playing the cassette. The cassette player head should be cleaned after each 50 hours of use.

The use of cassettes longer than 90 minutes is not recommended except for long continuous play

The tape used for these cassettes is very thin and tends to stretch easily.

Frequent playing and stopping of these tapes may cause them to become entangled in the cassette deck mechanism.

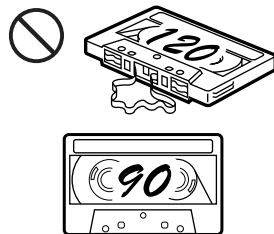

Getting Started

Resetting the unit

Before operating the unit for the first time or after replacing the car battery, you must reset the unit.

Remove the front panel and press the RESET button with a pointed object, such as a ballpoint pen.



RESET button

Note

Pressing the RESET button will erase the clock setting and some stored contents.

Detaching the front panel

You can detach the front panel of this unit to protect the unit from being stolen.

Caution alarm

If you turn the ignition switch to the OFF position without removing the front panel, the caution alarm will beep for a few seconds.

If you connect an optional amplifier and do not use the built-in amplifier, the beep sound will be deactivated.

1 Press **OFF** *.

Tape playback or radio reception stops (the key illumination and display remain on).

* If your car has no ACC position on the ignition switch, be sure to turn the unit off by pressing **OFF** for 2 seconds to avoid car battery drain.

2 Press **RELEASE**, then slide the front panel a little to the left, and pull it off towards you.

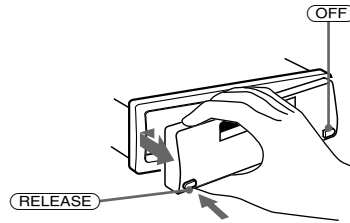

Notes

- Be sure not to drop the panel when detaching it from the unit.
- If you detach the panel while the unit is still turned on, the power will turn off automatically to prevent the speakers from being damaged.
- When carrying the front panel with you, use the supplied front panel case.

Attaching the front panel

Attach part **(A)** of the front panel to part **(B)** of the unit as illustrated and push the left side into position until it clicks.

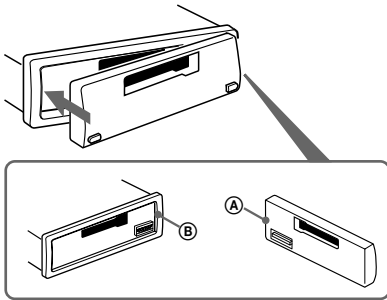

Notes

- Be sure not to attach the front panel upside down.
- Do not press the front panel too hard against the unit when attaching it.
- Do not press too hard or put excessive pressure on the display window of the front panel.
- Do not expose the front panel to direct sunlight or heat sources such as hot air ducts, and do not leave it in a humid place. Never leave it on the dashboard of a car parked in direct sunlight or where there may be a considerable rise in temperature.

Setting the clock

The clock uses a 12-hour digital indication.

Example: To set the clock to 10:08

- 1** Press **(DSPL)** for 2 seconds.



The hour indication flashes.

- 1** Press either side of **(VOL)** to set the hour.

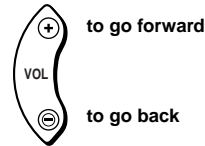

- 2** Press **(SEL)**.



The minute indication flashes.

- 3** Press either side of **(VOL)** to set the minute.

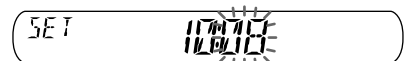
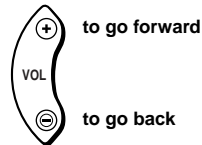

- 2** Press **(DSPL)**.

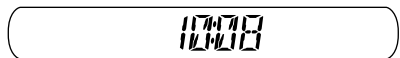

The clock starts.

After the clock setting is completed, the display returns to normal play mode.

Cassette Player

Listening to a tape

Insert a cassette.

Playback starts automatically.

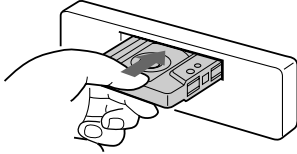

If a cassette is already inserted, to start playback, press **(SOURCE)** repeatedly until "TAPE" appears.

The side facing up is played

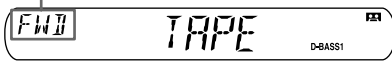

The side facing down is played

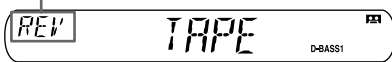

To	Press
Stop playback	(OFF)
Eject the cassette	(▲)

Fast-winding the tape

During playback, press and hold either side of **(SEEK/AMS)**.

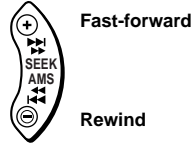

To start playback during fast-forwarding or rewinding, press **(MODE)** (**(◀▶)**).

Locating a specific track

— Automatic Music Sensor (AMS)

During playback, press either side of **(SEEK/AMS)** momentarily for each track you want to skip.

You can skip up to nine tracks at one time.

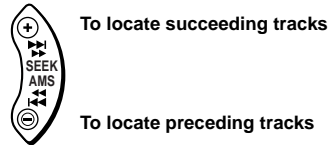

Note

The AMS function may not work when:

- the blanks between tracks are shorter than four seconds.
- there is noise between tracks.
- there are long sections of low volume or quiet sections.

Playing a tape in various functions

You can play the tape in various functions:

- REP (Repeat Play) repeats the current track.
- BL SKIP (Blank Skip) skips blanks longer than 8 seconds.
- ATA (Automatic Tuner Activation) turns on the tuner automatically when fast-winding the tape.
- MTL (Metal) lets you play a metal or CrO₂ tape.

During tape playback, press the desired function button repeatedly until "ON" in the display appears.

Function buttons

- ③: REP
- ⑤: BL SKIP
- ⑥: ATA
- (BTM): MTL

Example: ATA function

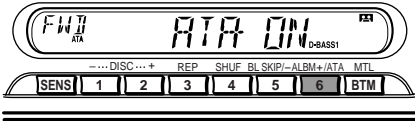

ATA function starts.

To return to normal playback function, select "OFF."

Radio

The unit can store up to 6 stations per band (FM1, FM2, FM3, MW, SW1, and SW2).

Caution

When tuning in stations while driving, use Best Tuning Memory to prevent accidents.

Storing stations automatically

— Best Tuning Memory (BTM)

The unit selects the stations with the strongest signals within the selected band, and stores them in the order of their frequency.

- 1 Press (SOURCE) repeatedly to select the radio.
- 2 Press (MODE) repeatedly to select the band.
- 3 Press (BTM) for 2 seconds.
A beep sounds when the setting is stored.

Notes

- If only a few stations can be received due to weak signals, some number buttons will retain their former settings.
- When a number is indicated in the display, the unit starts storing stations from the one currently displayed.

Storing only the desired stations

You can manually preset the desired stations on any chosen number button.

- 1 Press **(SOURCE)** repeatedly to select the radio.
- 2 Press **(MODE)** repeatedly to select the band.
- 3 Press either side of **(SEEK/AMS)** to tune in the station that you want to store.
- 4 Press the desired number button (**1** to **6**) for 2 seconds until “MEM” appears.

The number button indication appears in the display.

Note

If you try to store another station on the same number button, the previously stored station will be erased.

Receiving the stored stations

- 1 Press **(SOURCE)** repeatedly to select the radio.
- 2 Press **(MODE)** repeatedly to select the band.
- 3 Press the number button (**1** to **6**) on which the desired station is stored.

If preset tuning does not work

— Automatic tuning/Local Seek Mode

Automatic tuning:

Press either side of **(SEEK/AMS)** to search for the station (automatic tuning).

Scanning stops when the unit receives a station. Repeat until the desired station is received.

Local Seek Mode:

If the automatic tuning stops too frequently, press **(SENS)** repeatedly until “LOCAL-ON” appears.

“LCL” indicator is displayed

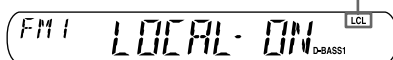

Only the stations with relatively strong signals will be tuned in.

To cancel the local seek mode, select “LOCAL-OFF.”

Tip

If you know the frequency of the station you want to listen to, press and hold either side of **(SEEK/AMS)** to locate the approximate frequency, then press **(SEEK/AMS)** repeatedly to fine adjust to the desired frequency (manual tuning).

If FM stereo reception is poor

— Monaural Mode

During radio reception, press **(SENS)** repeatedly until “MONO-ON” appears.



“MONO” indicator is displayed

The sound improves, but becomes monaural (“ST” disappears).

To return to normal mode, select “MONO-OFF.”

Other Functions

Adjusting the sound characteristics

You can adjust the bass, treble, balance, and fader.

1 Select the item you want to adjust by pressing (SEL) repeatedly.

Each time you press (SEL), the item changes as follows:

BAS (bass) → TRE (treble) → BAL (left-right) → FAD (front-rear)

2 Adjust the selected item by pressing either side of (VOL).

Note

Adjust within 3 seconds after selecting the item.

Quickly attenuating the sound

Press (ATT).

After “ATT-ON” momentarily appears, the “ATT” appears in the display.

To restore the previous volume level, press (ATT) again.

Changing the sound and display settings

— Menu

The following items can be set:

SET (Set Up)

- A.SCRL (Auto Scroll)* (page 13).
- M.DSPL (Motion Display)
 - the demonstration mode which appears when the tape is ejected and no source is selected (e.g., tuner is turned off).
- BEEP — to turn the beeps on or off.

Selecting the desired item

Press (SEL) and the desired preset number button simultaneously.

(SEL) + (3) : A.SCRL*

(SEL) + (4) : M.DSPL

(SEL) + (6) : BEEP

* When no CD or MD is playing, this item will not appear.

After the mode setting completed, the display returns to normal play mode.

Note

The displayed item will differ depending on the source.

To cancel the item, press (SEL) and the preset number button simultaneously again.

Selecting the sound position

— My Best sound Position (MBP)

When you drive without passengers, you can enjoy the most comfortable sound environment with “My Best sound Position.”

“My Best sound Position” has two presets, which are best suited for the front seats. You can select one very easily with the MBP button.

MBP-A: best suited for the person in the front-left seat.

MBP-B: best suited for the person in the front-right seat.

Press **(MBP)** repeatedly for the desired listening position.

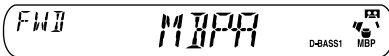

After 1 second, the display goes back to the normal playback mode.

To cancel the MBP function, select “MBP-OFF.”

If you want to adjust the sound characteristics more precisely, you can do it using the **(SEL)** button (see “Adjusting the sound characteristics” on page 11).

Notes

- If you adjust any sound characteristics by using the **(SEL)** button (page 11), the MBP setting returns to OFF.
- When MBP is set to OFF, the sound setting you adjusted (page 11) is activated.

Boosting the bass sound

— D-bass

You can enjoy a clear and powerful bass sound. The D-bass function boosts the low frequency signal and high frequency signal with a sharper curve than conventional bass boost.

You can hear the bass line more clearly even while the vocal volume remains the same. You can emphasize and adjust the bass sound easily with the D-BASS button.

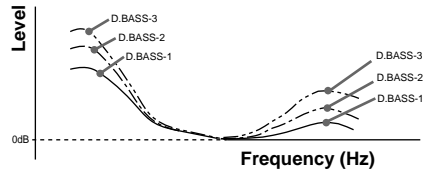

Adjusting the bass curve

Press **(D-BASS)** repeatedly to select the desired bass curve.

As the D-BASS number increases so does the effect.

D.BASS-1 → D.BASS-2 → D.BASS-3 →
D.BASS-OFF

Note

The bass sound may distort at same volume. If the bass sound distorts, select less effective bass curve.

CD/MD Unit (optional)

This unit can control external CD/MD units (optional).

If you connect an optional CD unit with the CD TEXT function, the CD TEXT information will appear in the display when you play a CD TEXT disc.

If you connect MP3 playable CD units (e.g. MP3 CD changer), you can play MP3 files; compressed audio files with quality of sound. See “MP3 playable CD Unit (optional)” on page 15.

Playing a CD or MD

1 Press **(SOURCE)** repeatedly to select “CD” or “MD (MS*).”

2 Press **(MODE)** repeatedly until the desired unit appears.

CD/MD playback starts.

* MS: MG Memory Stick System-up Player MGS-X1

Cautions when connecting MGS-X1 and MD unit(s)
This unit recognizes MGS-X1 as an MD unit.

- When you want to play MGS-X1, press **(SOURCE)** to select “MS” or “MD.” If “MS” appears in the source display, MGS-X1 starts to play. If “MD” appears in the source display, press **(MODE)** to select “MS,” to start playback.
- When you want to play an MD unit, press **(SOURCE)** to select “MD” or “MS.” If your desired MD unit appears in the source display, it starts to play. If “MS” or another MD unit appears in the source display, press **(MODE)** to select your desired MD unit, to start playback.

Display items

When the disc/track changes, any prerecorded title*1 of the new disc/track is automatically displayed (if the Auto Scroll function is set to “ON,” names exceeding 8 characters will be scrolled).

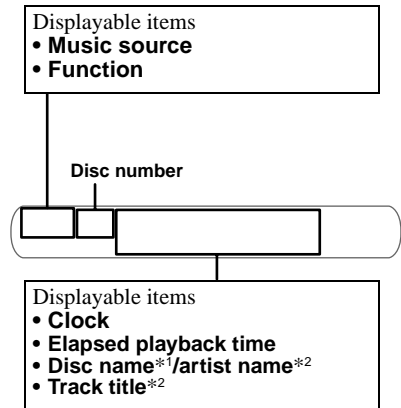

To	Press
Switch display item	(DSPL)

Selecting “A.SCRL-ON”

During playback, press **(SEL)** and **(3)** simultaneously.

After 2 seconds, the display goes back to the normal playback mode.

To select “A.SCRL-OFF,” press **(SEL)** and **(3)** simultaneously again.

*1 “NO NAME” indicates there is no prerecorded name to display.

*2 Only for CD TEXT discs with the artist name.

Notes

- Some characters cannot be displayed. Characters and signs which cannot be displayed appear as “*.”
- For some CD TEXT discs with very many characters, information may not scroll.
- This unit cannot display the artist name for each track of a CD TEXT disc.

Tip

When Auto scroll is set to OFF and the disc/track name is changed, the disc/track name does not scroll.

continue to next page →

Locating a specific track

— Automatic Music Sensor (AMS)

During playback, press either side of **SEEK/AMS** momentarily for each track you want to skip.



To locate succeeding tracks

To locate preceding tracks

Locating a specific point in a track

— Manual Search

During playback, press and hold either side of **SEEK/AMS**. Release when you have found the desired point.



To search forward

To search backward

Switching to other discs

During playback, press **① (DISC -)** or **② (DISC +)** button.

The desired disc in the current unit begins playback.

① (DISC -): For preceding discs

② (DISC +): For succeeding discs

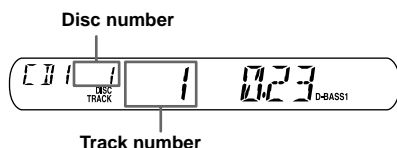

Playing tracks repeatedly

— Repeat Play

You can select:

- REP-TRACK — to repeat a track.
- REP-DISC* — to repeat a disc.

* Available only when one or more optional CD (MD) units are connected.

During playback, press **③ (REP)** repeatedly until the desired setting appears in the display.

Repeat Play starts.

To return to normal play mode, select “REP-OFF.”

Playing tracks in random order

— Shuffle Play

You can select:

- SHUF-DISC*¹ — to play the tracks on the current disc in random order.
- SHUF-CHGR*¹ — to play the tracks in the current optional CD (MD) unit in random order.
- SHUF-ALL*² — to play all the tracks in all the connected CD (MD) units in random order.

*¹ Available only when one or more optional CD (MD) units are connected.

*² Available only when two or more optional CD (MD) units are connected.

During playback, press **④ (SHUF)** repeatedly until the desired setting appears in the display.

Shuffle Play starts.

To return to normal play mode, select “SHUF-OFF.”

Note

“SHUF-ALL” will not shuffle tracks between CD units and MD units.

MP3 playable CD Unit (optional)

This unit can control external MP3 playable CD units. If you connect optional MP3 playable CD units, you can play a disc containing MP3 files.

Listening to an MP3 file

- 1 Press **(SOURCE)** repeatedly to select "CD."
- 2 Press **(MODE)** repeatedly until the appropriate indication for the MP3 playable CD unit ("CD1," "CD2," etc.) appears.
Playback starts.

To	Press
Stop playback	(OFF)
Skip discs – Disc selection	(1) (–) (2) (+)
Skip albums – album selection	(5) (–) (6) (+)
Skip tracks – Automatic Music Sensor	(SEEK/AMS) ((I◀◀/▶▶I)) [once for each track]
Fast-forward/ reverse – Manual Search	(SEEK/AMS) ((◀◀/▶▶)) [hold to desired point]

When the last file on the disc is over

The file number indication returns to "1," and playback restarts from the first file of the disc.

Notes

- If a disc with no MP3 files (tracks) is inserted, "CD" appears in the disc type display to start playback but there will be no sound.
- Before playing a track, this unit reads all track and album information on the disc. Depending on the track structure, it may take more than a minute before play begins. During this time, "READ" is displayed. Please wait for play to start automatically when the reading is complete.

Display items

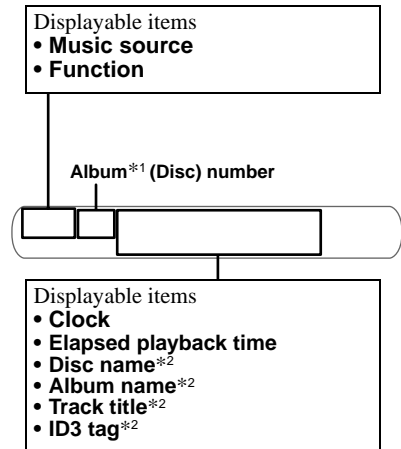

To	Press
Switch display item	(DSPL)

Selecting "A.SCRL-ON"

During playback, press **(SEL)** and **(3)** simultaneously.

In two seconds the normal display automatically appears.

To select "A.SCRL-OFF", press **(SEL)** and **(3)** simultaneously again.

*1 While displaying an ID3 tag, the album number does not appear.

*2 When pressing **(DSPL)**, "NO NAME" indicates that there is no disc name, album name, or track title, and "NO ID3" indicates that there is no ID3 tag.

Notes

- Some characters cannot be displayed. Characters and signs which cannot be displayed appear as "*".
- For some ID3 tags with very many characters, information may not scroll.
- This unit cannot display the artist name for each track of an album.

Tip

When Auto scroll is set to OFF and the album/track name is changed, the album/track name does not scroll.

continue to next page →

Locating a specific track

— Automatic Music Sensor (AMS)

During playback, press either side of **SEEK/AMS** momentarily for each track you want to skip.



To locate succeeding tracks

To locate preceding tracks

Locating a specific point in a track

— Manual Search

During playback, press and hold either side of **SEEK/AMS**. Release when you have found the desired point.



To search forward

To search backward

Switching to other discs

During playback, press **① (DISC -)** or **② (DISC +)** button.

The desired disc in the current unit begins playback.

① (DISC -): For preceding discs

② (DISC +): For succeeding discs

Switching to other albums

During playback, press **⑤ (ALBM -)** or **⑥ (ALBM +)** button.

The desired album in the current unit begins playback.

⑤ (ALBM -): For preceding albums

⑥ (ALBM +): For succeeding albums

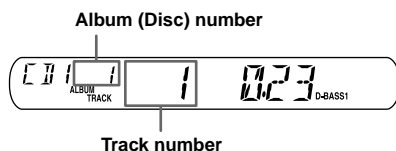

Playing tracks repeatedly

— Repeat Play

You can select:

- REP-TRACK — to repeat a track.
- REP-ALBM*¹ — to repeat an album.
- REP-DISC*² — to repeat a disc.

*¹ Available only when optional CD unit with the MP3 file control function is connected.

*² Available only when one or more optional CD/MD units are connected.

During playback, press **③ (REP)** repeatedly until the desired setting appears in the display.

Repeat Play starts.

To return to normal play mode, select "REP-OFF."

Playing tracks in random order

— Shuffle Play

You can select:

- SHUF-ALBM*¹ — to play the albums in the current optional CD unit with the MP3 data control function in random order.
- SHUF-DISC*² — to play the tracks on the current disc in random order.
- SHUF-CHGR*² — to play the tracks in the current optional CD (MD) unit in random order.
- SHUF-ALL*³ — to play all the tracks in all the connected CD (MD) units in random order.

*¹ Available only when optional CD unit with the MP3 file control function is connected.

*² Available only when one or more optional CD (MD) units are connected.

*³ Available only when two or more optional CD units, or two or more optional MD units are connected.

During playback, press **④ (SHUF)** repeatedly until the desired setting appears in the display.

Shuffle Play starts.

To return to normal play mode, select "SHUF-OFF."

Note

"SHUF-ALL" will not shuffle tracks between CD units and MD units.

Additional Information

Maintenance

Fuse replacement

When replacing the fuse, be sure to use one matching the amperage rating stated on the original fuse. If the fuse blows, check the power connection and replace the fuse. If the fuse blows again after replacement, there may be an internal malfunction. In such a case, consult your nearest Sony dealer.

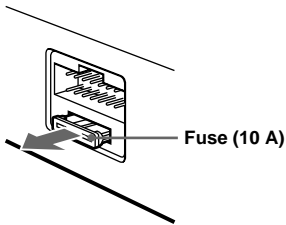

Warning

Never use a fuse with an amperage rating exceeding the one supplied with the unit as this could damage the unit.

Cleaning the connectors

The unit may not function properly if the connectors between the unit and the front panel are not clean. In order to prevent this, detach the front panel (page 6) and clean the connectors with a cotton swab dipped in alcohol. Do not apply too much force. Otherwise, the connectors may be damaged.

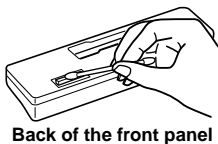
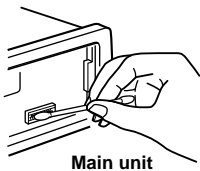

Notes

- For safety, turn off the ignition before cleaning the connectors, and remove the key from the ignition switch.
- Never touch the connectors directly with your fingers or with any metal device.

Removing the unit

1 Remove the front cover

- ① Detach the front panel (page 6).
- ② Press the clip inside the front cover with a thin screwdriver.

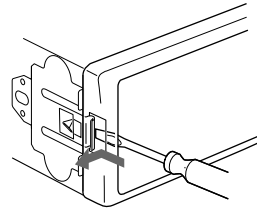

- ③ Repeat step ② for the other side.

2 Remove the unit

- ① Use a thin screwdriver to push in the clip on the left side of the unit, then pull out the left side of the unit until the catch clears the mounting.

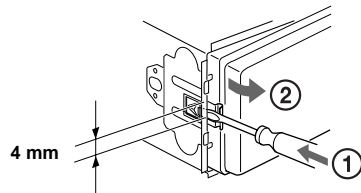

- ② Repeat step ① for the right side.
- ③ Slide the unit out of its mounting.

Specifications

Cassette Player section

Tape track	4-track 2-channel stereo
Wow and flutter	0.08 % (WRMS)
Frequency response	30 – 18,000 Hz
Signal-to-noise ratio	

Cassette type

TYPE II, IV	61 dB
TYPE I	58 dB

Tuner section

FM

Tuning range	FM tuning interval: 50 kHz/200 kHz switchable 87.5 – 108.0 MHz (at 50 kHz step) 87.5 – 107.9 MHz (at 200 kHz step)
Aerial terminal	External aerial connector
Intermediate frequency	10.7 MHz
Usable sensitivity	11 dBf
Selectivity	75 dB at 400 kHz
Signal-to-noise ratio	65 dB (stereo), 68 dB (mono)
Harmonic distortion at 1 kHz	0.7 % (stereo), 0.5 % (mono)
Separation	33 dB at 1 kHz
Frequency response	30 – 15,000 Hz

MW

Tuning range	MW tuning interval: 9 kHz/10 kHz switchable 531 – 1,602 kHz (at 9 kHz step) 530 – 1,710 kHz (at 10 kHz step)
Sensitivity	30 µV

SW

Tuning range	SW tuning interval: SW1: 2,940 – 7,735 kHz SW2: 9,500 – 18,135 kHz (except for 10,140 – 11,575 kHz)
Aerial terminal	External aerial connector
Intermediate frequency	10.7 MHz/450 kHz
Sensitivity	40 µV

Power amplifier section

Outputs	Speaker outputs (sure seal connectors)
Speaker impedance	4 – 8 ohms
Maximum power output	50 W × 4 (at 4 ohms)

General

Outputs	Audio outputs Power aerial relay control lead Power amplifier control lead BUS control input terminal BUS audio input terminal Aerial input terminal
Inputs	Bass ±9 dB at 100 Hz Treble ±9 dB at 10 kHz
Tone controls	12 V DC car battery (negative earth)
Power requirements	Approx. 178 × 50 × 178 mm (w/h/d)
Dimensions	Approx. 182 × 53 × 161 mm (w/h/d)
Mounting dimensions	Approx. 1.2 kg
Mass	Parts for installation and connections (1 set) Front panel case (1)
Supplied accessories	BUS cable (supplied with an RCA pin cord) RC-61 (1 m), RC-62 (2 m)
Optional accessories	CD changer (10 discs) CDX-757MX, CDX-656X CD changer (6 discs) CDX-T70MX, CDX-T69X MD changer (6 discs) MDX-66XLP MG Memory Stick System-up Player MGS-X1 Source selector XA-C30
Optional equipment	

Note

This unit cannot be connected to a digital preamplifier or an equalizer.

Design and specifications are subject to change without notice.

Troubleshooting

The following checklist will help you remedy problems you may encounter with your unit. Before going through the checklist below, check the connection and operating procedures.

General

No sound.

- Adjust the volume with (+).
- Cancel the ATT function.
- Set the fader control to the centre position for a 2-speaker system.

The contents of the memory have been erased.

- The RESET button has been pressed.
→ Store again into the memory.
- The power cord or battery has been disconnected.
- The power connecting cord is not connected properly.

No beep sound.

The beep sound is cancelled (page 11).

Indications disappear from/do not appear in the display.

- The clock display disappears if you press (OFF) for 2 seconds.
→ Press (OFF) again for 2 seconds to display the clock.
- Remove the front panel and clean the connectors. See “Cleaning the connectors” (page 17) for details.

Stored stations and correct time are erased.

The fuse has blown.

Makes noise when the ignition key is in the ON, ACC, or OFF position.

The leads are not matched correctly with the car’s accessory power connector.

No power is being supplied to the unit.

- Check the connection. If everything is in order, check the fuse.
- The car does not have an ACC position.
→ Press (SOURCE) (or insert a cassette) to turn on the unit.

The power is continuously supplied to the unit.

The car does not have an ACC position.

The power aerial does not extend.

The power aerial does not have a relay box.

Tape playback

The sound is distorted.

The tape head is contaminated.

- Clean the head with a commercially available dry-tape cleaning cassette.

The AMS does not operate correctly.

- There is noise in the space between tracks.
- A blank space is too short (less than 4 seconds).
- A long pause, or a passage of low frequencies or very low sound level is treated as a blank space.

Radio reception

Preset tuning is not possible.

- Store the correct frequency in the memory.
- The broadcast signal is too weak.

The stations cannot be received.

The sound is hampered by noises.

- Connect a power aerial control lead (blue) or accessory power supply lead (red) to the power supply lead of a car’s aerial booster. (Only when your car has built-in FM/MW/SW aerial in the rear/side glass.)
- Check the connection of the car aerial.
- The auto aerial will not go up.
→ Check the connection of the power aerial control lead.
- Check the frequency.

Automatic tuning is not possible.

- The local seek mode is set to “ON.”
→ Set the local seek mode to “OFF” (page 10).
- The broadcast signal is too weak.
→ Perform manual tuning.

The “ST” indication flashes.

- Tune in the frequency accurately.
- The broadcast signal is too weak.
→ Set to the monaural reception mode (page 10).

A programme broadcast in stereo is heard in monaural.

The unit is in monaural reception mode.

- Cancel monaural reception mode (page 10).

CD/MD playback

The sound skips.

Dirty or defective disc.

Error displays

(when an optional CD/MD unit is connected)

Error displays

The following indications will flash for about 5 seconds, and an alarm sound will be heard.

NO MAG

The disc magazine is not inserted in the CD/MD unit.

→ Insert the magazine in the CD/MD unit.

NO DISC

No disc is inserted in the CD/MD unit.

→ Insert discs in the CD/MD unit.

ERROR*1

- A CD is dirty or inserted upside down.*2
→ Clean or insert the CD correctly.
- An MD does not playback because of some problem.*2
→ Insert another MD.
- A CD/MD cannot play because of some problem.
→ Insert another CD/MD.

NO MUSIC

A CD which is not a music file is inserted in the MP3 playable CD unit.

→ Insert a music CD in the MP3 playable CD unit.

BLANK*1

No tracks have been recorded on an MD.*2

→ Play an MD with recorded tracks on it.

RESET

The CD/MD unit cannot be operated because of some problem.

→ Press the RESET button on the unit.

NOT READY

The lid of the MD unit is open or the MDs are not inserted properly.

→ Close the lid or insert the MDs properly.

HI TEMP

The ambient temperature is more than 50°C.

→ Wait until the temperature goes down below 50°C.

*1 When an error occurs during playback of a CD or MD, the disc number of the CD or MD does not appear in the display.

*2 The disc number of the disc causing the error appears in the display.

If these solutions do not help improve the situation, consult your nearest Sony dealer.

Bienvenido

Gracias por adquirir este reproductor de casetes Sony. Disfrutará incluso más de sus distintas funciones con:

- Unidades opcionales de CD/MD (cambiadores y reproductores)*1.
- Información de CD TEXT (que se muestra al reproducir discos CD TEXT*2 en una unidad de CD opcional conectada que disponga de la función CD TEXT).

*1 *Esta unidad funciona solamente con productos Sony.*

*2 *Un disco CD TEXT es un CD de audio que incluye información, como el nombre del disco, el nombre del artista y los nombres de las pistas. Esta información está grabada en el disco.*

Tabla de contenido

Ubicación de los controles	4
Precauciones	5
Notas sobre casetes	5

Procedimientos iniciales

Restauración de la unidad	6
Extracción del panel frontal.	6
Ajuste del reloj	7

Reproductor de casetes

Audición de una cinta	8
Reproducción de una cinta con diversas funciones.	9

Radio

Almacenamiento automático de emisoras — Memoria de la mejor sintonía (BTM)	9
Almacenamiento de las emisoras deseadas	10
Recepción de las emisoras almacenadas	10

Otras funciones

Ajuste de las características del sonido	11
Atenuación rápida del sonido	11
Cambio de los ajustes de sonido y la pantalla — Menú	11
Selección de la posición de sonido — Mi mejor posición de sonido (MBP)	12
Potenciación del sonido de graves — D-bass	12

Unidad de CD/MD (opcional)

Reproducción de un CD o un MD	13
Elementos de la pantalla	13
Reproducción repetida de pistas — Reproducción repetida	14
Reproducción de pistas en orden aleatorio — Reproducción aleatoria	14

Unidad de CD con capacidad para reproducir MP3 (opcional)

Escuchar archivos MP3	15
Elementos de la pantalla	16
Reproducción repetida de pistas — Reproducción repetida	17
Reproducción de pistas en orden aleatorio — Reproducción aleatoria	17

Información complementaria

Mantenimiento	18
Extracción de la unidad.	18
Especificaciones	19
Solución de problemas	20
Indicaciones de error.	21

Ubicación de los controles

Consulte las páginas indicadas para obtener información detallada.

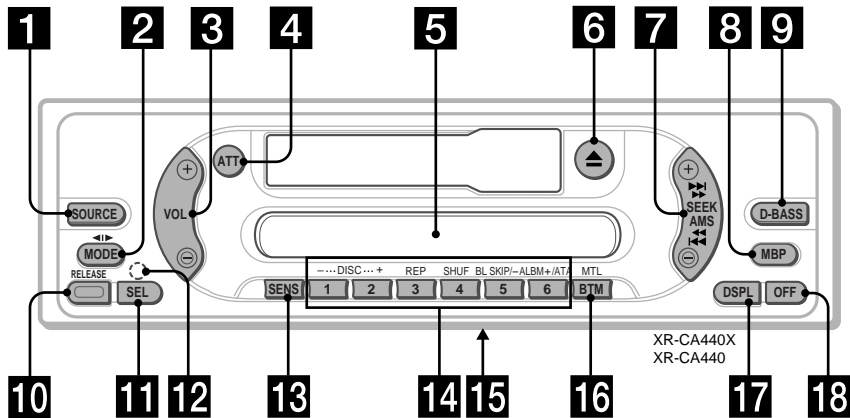

1 Botón de selección SOURCE (Encendido/Cinta/Radio/CD/MD)

2 Botón MODE (◀▶)
Selección de la fuente.

3 Botón VOL +/-

4 Botón ATT (atenuación)

5 Pantalla

6 Botón ▲ (expulsar) 8

7 Botón SEEK/AMS

Cinta:

Avance o retroceso rápido de una cinta

Radio:

Sintonización automática de emisoras.

Búsqueda manual de una emisora.

CD (archivos MP3)/MD:

Omisión de pistas.

8 Botón MBP (Mi mejor posición de sonido) 12

9 Botón D-BASS 12

10 Botón RELEASE (extracción del panel frontal)

11 Botón SEL (selección)

Selección de elementos.

12 Botón RESET (ubicado en la parte frontal de la unidad, detrás del panel frontal) 6

13 Botón SENS

Almacenamiento de las emisoras de señal más intensa.

14 Botones numéricos

Cinta:

③ : REP (Repetición)

⑤ : BL SKIP (Saltar espacios en blanco)

⑥ : ATA (Activación automática del sintonizador)

Radio:

Almacenamiento de la emisora deseada en cada botón numérico.

CD (archivos MP3)/MD:

① : DISC -

② : DISC +

③ : REP (Repetición)

④ : SHUF (Aleatoria)

Archivos MP3:

⑤ : ALBM -

⑥ : ALBM +

15 Selector de frecuencias (ubicado en la parte inferior de la unidad)

Consulte "Selector de frecuencias" en el manual de instalación/conexiones.

16 Botón BTM/MTL (Memoria de la mejor sintonía/Metal) 9

17 Botón DSPL (cambio del modo de indicación)

18 Botón OFF (Parada/Desactivación de la alimentación)*

* **Advertencia sobre la instalación en un automóvil que no disponga de posición ACC (accesorio) en la llave de encendido**
Después de apagar el encendido, asegúrese de presionar **OFF** en la unidad durante 2 segundos para desactivar la indicación del reloj.

En caso contrario, la indicación del reloj no se desactiva y desgasta la batería.

Precauciones

- Si estaciona el automóvil bajo la luz solar directa, deje que la unidad se enfríe antes de utilizarla.
- Si la unidad no recibe alimentación, compruebe primero las conexiones. Si todo está en orden, compruebe el fusible.
- Si los altavoces no emiten ningún sonido en un sistema de dos altavoces, ajuste el control de equilibrio en la posición central.
- Cuando se reproduce una cinta durante un largo período de tiempo, el casete puede calentarse debido al amplificador de potencia incorporado. No obstante, no se trata de un fallo de funcionamiento.

Si desea realizar alguna consulta o solucionar algún problema relativo a la unidad que este manual no trate, consulte con el proveedor Sony más próximo a su domicilio.

Para mantener un sonido de alta calidad

Asegúrese de no derramar zumos ni demás bebidas sobre la unidad o las cintas.



Notas sobre casetes

Cuidado del casete

- No toque la superficie de la cinta del casete, ya que cualquier partícula de suciedad o polvo puede ensuciar el cabezal.
- Mantenga los casetes lejos de equipos que contengan imanes incorporados, por ejemplo altavoces o amplificadores, ya que las cintas grabadas podrían borrarse o distorsionarse.
- No exponga los casetes a la luz solar directa, a temperaturas demasiado frías ni a la humedad.
- Si la cinta está floja, podría quedar atrapada en el equipo. Antes de insertar la cinta, utilice un lápiz o un objeto similar para girar el carretel y recuperar de este modo toda flojedad.

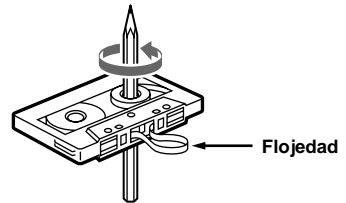

- Los casetes distorsionados o las etiquetas sueltas pueden causar problemas al insertar o expulsar cintas. Extraiga o sustituya las etiquetas sueltas.



- El sonido puede aparecer distorsionado al reproducir el casete. Se debe efectuar la limpieza del cabezal del reproductor de casetes cada 50 horas de uso.

No se recomienda usar casetes de una longitud superior a los 90 minutos, excepto en el caso de una reproducción continua de larga duración

Las cintas usadas para estos casetes son muy delgadas y tienden a estirarse fácilmente. Si se reproducen y detienen estas cintas con frecuencia, pueden acabar enredándose en el mecanismo de la platina.



Procedimientos iniciales

Restauración de la unidad

Antes de utilizar la unidad por primera vez o después de sustituir la batería del automóvil, es preciso restaurar la unidad.

Extraiga el panel frontal y presione el botón RESET con un objeto puntiagudo, como por ejemplo un bolígrafo.

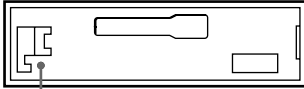

Botón RESET

Nota

Al presionar RESET, se borra el ajuste del reloj y algunos contenidos memorizados.

Extracción del panel frontal

Puede extraer el panel frontal de esta unidad para evitar que la roben.

Alarma de precaución

Si gira la llave de encendido hasta la posición OFF sin haber extraído el panel frontal, la alarma de precaución emite tonos durante unos segundos.

Si conecta un amplificador opcional de potencia y no utiliza el incorporado, los tonos se desactivan.

1 Presione (OFF)*.

Se detiene la reproducción de cintas o la recepción de la radio (la iluminación de las teclas y la pantalla permanecen activados).

* Si el automóvil no dispone de posición ACC en la llave de encendido, asegúrese de apagar la unidad presionando (OFF) durante 2 segundos para evitar que se gaste la batería.

2 Presione (RELEASE), desplace el panel frontal ligeramente a la izquierda y tire de él hacia usted.

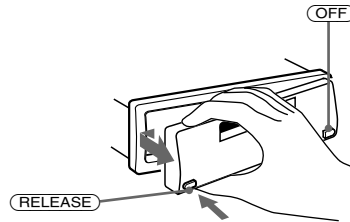

Notas

- Procure que el panel no se le caiga cuando lo extraiga de la unidad.
- Si extrae el panel con la unidad encendida, la alimentación se desactiva automáticamente para evitar que los altavoces se dañen.
- Cuando transporte el panel frontal, utilice el estuche suministrado.

Instalación del panel frontal

Instale la parte (A) del panel frontal en la parte (B) de la unidad, tal como muestra la ilustración, y presione del lado izquierdo hasta que encaje en posición.

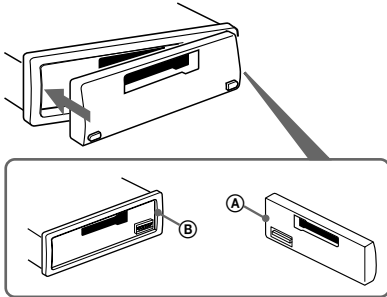

Notas

- Asegúrese de no instalar el panel frontal al revés.
- No presione el panel frontal en la unidad con demasiada fuerza cuando la instale.
- No presione la pantalla del panel frontal con demasiada fuerza.
- No exponga el panel frontal a la luz solar directa ni a fuentes de calor, como conductos de aire caliente. Tampoco debe dejarlo en lugares húmedos. No lo deje nunca encima del tablero de un automóvil estacionado al sol o en un lugar en el que pueda producirse un considerable aumento de la temperatura.

Ajuste del reloj

El reloj emplea la indicación digital de 12 horas.

Ejemplo: Para ajustar el reloj a las 10:08

1 Presione (DSPL) durante 2 segundos.



La indicación de hora parpadea.

1 Presione el lado correspondiente del botón (VOL) para ajustar la hora.

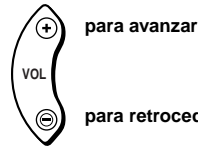

2 Presione (SEL).



La indicación de minutos parpadea.

3 Presione el lado correspondiente del botón (VOL) para ajustar los minutos.



2 Presione (DSPL).



El reloj se pone en funcionamiento.

Al finalizar el ajuste del reloj, la pantalla vuelve al modo de reproducción normal.

Reproductor de casetes

Audición de una cinta

Inserte un casete.

La reproducción se inicia automáticamente.

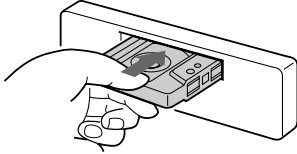

Si ya hay un casete insertado, para iniciar la reproducción, presione (SOURCE) repetidamente hasta que aparezca "TAPE".

Se reproduce la cara hacia arriba



Se reproduce la cara hacia abajo

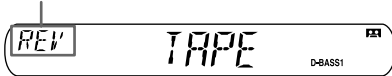

Para	Presione
Detener la reproducción	(OFF)
Expulsar el casete	▲

Avance o retroceso rápido de una cinta

Durante la reproducción, presione y mantenga presionado el lado correspondiente de (SEEK/AMS).



Avance rápido

Retroceso

Para iniciar la reproducción durante el avance o retroceso rápido, presione (MODE) (◀▶).

Localización de una pista específica

— Sensor de música automático (AMS)

Durante la reproducción, presione el lado correspondiente de (SEEK/AMS) durante unos segundos para cada pista que desee omitir.

Puede omitir hasta un máximo de nueve pistas a la vez.



Para localizar las pistas siguientes

Para localizar las pistas anteriores

Nota

La función de AMS puede no funcionar en los siguientes casos:

- los espacios en blanco entre pista y pista son inferiores a cuatro segundos.
- hay ruido entre pista y pista.
- hay secciones prolongadas de volumen bajo o silencio.

Reproducción de una cinta con diversas funciones

Es posible reproducir una cinta mediante diversas funciones:

- REP (Reproducción repetida) de la pista actual.
- BL SKIP (Saltar espacios en blanco) omite los espacios en blanco de duración superior a 8 segundos.
- ATA (Activación automática del sintonizador) activa el sintonizador automáticamente durante el avance o retroceso rápido de la cinta.
- MTL (Metal) le permite reproducir una cinta de metal o CrO₂.

Durante la reproducción de la cinta, presione repetidamente el botón de la función deseada hasta que aparezca "ON" en la pantalla.

Botones de función

③: REP

⑤: BL SKIP

⑥: ATA

BTM: MTL

Ejemplo: Función ATA

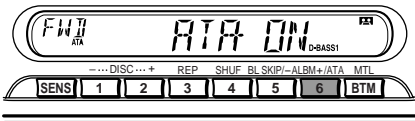

Se inicia la función ATA.

Para regresar a la función de reproducción normal, seleccione "OFF".

Radio

La unidad puede almacenar hasta 6 emisoras por banda (FM1, FM2, FM3, MW, SW1 y SW2).

Precaución

Para sintonizar emisoras mientras conduce, utilice la función Memoria de la mejor sintonía para evitar accidentes.

Almacenamiento automático de emisoras

— Memoria de la mejor sintonía (BTM)

La unidad selecciona las emisoras de señal más intensa dentro de la banda seleccionada y las almacena por orden de frecuencia.

1 Presione **(SOURCE) varias veces para seleccionar la radio.**

2 Presione **(MODE) varias veces para seleccionar la banda.**

3 Presione **(BTM) durante 2 segundos.** La unidad emite un tono al almacenar el ajuste.

Notas

- Si se reciben pocas emisoras debido a que las señales son débiles, algunos botones numéricos conservarán sus valores anteriores.
- Si la pantalla muestra un número, la unidad comienza a almacenar emisoras a partir del que se muestra actualmente.

Almacenamiento de las emisoras deseadas

Puede memorizar manualmente las emisoras que desee en cualquier botón numérico.

- 1 Presione **(SOURCE)** varias veces para seleccionar la radio.
- 2 Presione **(MODE)** varias veces para seleccionar la banda.
- 3 Presione el lado correspondiente de **(SEEK/AMS)** para sintonizar la emisora que desee almacenar.
- 4 Presione el botón numérico que desee **(1 a 6)** durante 2 segundos hasta que aparezca "MEM".

La indicación de botón numérico aparece en la pantalla.

Nota

Si intenta almacenar otra emisora en el mismo botón numérico, se borra la emisora antes almacenada.

Recepción de las emisoras almacenadas

- 1 Presione **(SOURCE)** varias veces para seleccionar la radio.
- 2 Presione **(MODE)** varias veces para seleccionar la banda.
- 3 Presione el botón numérico **(1 a 6)** en el que esté almacenada la emisora deseada.

Si la sintonización programada no funciona

- Sintonización automática/Modo de búsqueda local

Sintonización automática:

Presione el lado correspondiente de **(SEEK/AMS)** para buscar la emisora (sintonización automática).

La exploración se detiene cuando la unidad recibe una emisora. Repita la operación hasta recibir la emisora deseada.

Modo de búsqueda local:

Si la sintonización automática se detiene con demasiada frecuencia, presione **(SENS)** varias veces hasta que aparezca "LOCAL-ON".

Aparece el indicador "LCL"

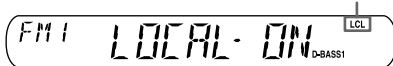

Sólo se sintonizan las emisoras con señales relativamente intensas.

Para cancelar el modo de búsqueda local, seleccione "LOCAL-OFF".

Sugerencia

Si conoce la frecuencia de la emisora que desea escuchar, presione y mantenga presionado el lado correspondiente de **(SEEK/AMS)** para localizar la frecuencia aproximada y, a continuación, presione **(SEEK/AMS)** varias veces para ajustar al máximo la frecuencia deseada (sintonización manual).

Si la recepción de FM en estéreo es de mala calidad

- Modo monoaural

Durante la recepción de radio, presione **(SENS)** varias veces hasta que aparezca "MONO-ON".



Aparece el indicador "MONO"

El sonido mejora, aunque es monofónico ("ST" desaparece).

Para regresar al modo normal, seleccione "MONO-OFF".

Otras funciones

Ajuste de las características del sonido

Es posible ajustar los graves, agudos, el balance y el equilibrio.

1 Seleccione el elemento que desee ajustar presionando (SEL) varias veces.

Cada vez que presione (SEL), el elemento cambia de la siguiente forma:

BAS (graves) → TRE (agudos) → BAL (izquierda-derecha) → FAD (frontal-posterior)

2 Ajuste el elemento seleccionado presionando el lado correspondiente de (VOL).

Nota

Realice el ajuste dentro de los 3 segundos posteriores a la selección del elemento.

Atenuación rápida del sonido

Presione (ATT).

Aparece "ATT-ON" durante unos instantes y, acto seguido, "ATT" aparece en la pantalla.

Para recuperar el nivel anterior de volumen, presione (ATT) de nuevo.

Cambio de los ajustes de sonido y la pantalla

— Menú

Es posible ajustar los siguientes elementos:

SET (Configuración)

- A.SCRL (Desplazamiento automático)* (página 13).
- M.DSPL (Indicador de movimiento)
 - es el modo de demostración que aparece cuando se expulsa la cinta y no se selecciona ninguna fuente (por ejemplo, se apaga el sintonizador).
- BEEP — para activar o desactivar los tonos.

Selección del elemento deseado

Presione (SEL) y el botón numérico programado que desee simultáneamente.

(SEL) + (3) : A.SCRL*

(SEL) + (4) : M.DSPL

(SEL) + (6) : BEEP

* Cuando no se esté reproduciendo ningún CD ni MD, este elemento no aparece.

Al finalizar el ajuste del modo, la pantalla vuelve al modo de reproducción normal.

Nota

El elemento mostrado varía en función de la fuente.

Para cancelar el elemento, vuelva a presionar (SEL) y el botón numérico programado simultáneamente.

Selección de la posición de sonido

— Mi mejor posición de sonido (MBP)

Cuando maneje solo, podrá disfrutar de un entorno acústico más comfortable gracias a “Mi mejor posición de sonido”.

“Mi mejor posición de sonido” contiene dos programas, más adecuados para los asientos delanteros. Mediante el botón MBP podrá seleccionar sin problemas cualquiera de ellos.

MBP-A: apropiado para la persona que ocupe el asiento delantero izquierdo.

MBP-B: apropiado para la persona que ocupe el asiento delantero derecho.

Presione **(MBP)** varias veces para seleccionar la posición de audición deseada.

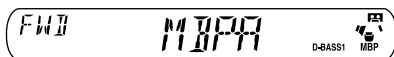

Transcurrido 1 segundo, la pantalla vuelve al modo de reproducción normal.

Para cancelar la función MBP, seleccione “MBP-OFF”.

Si desea ajustar con mayor precisión las características de sonido, utilice el botón **(SEL)** (consulte “Ajuste de las características del sonido” en la página 11).

Notas

- Si ajusta alguna de las características de sonido mediante el botón **(SEL)** (página 11), el ajuste de MBP vuelve a OFF.
- Al ajustar MBP en OFF, se activa la configuración de sonido que haya ajustado (página 11).

Potenciación del sonido de graves

— D-bass

Le permite disfrutar de un sonido de graves claro y potente. La función D-bass potencia las señales de alta y baja frecuencia, y crea así una curva más pronunciada que la de potenciación de graves convencional.

Puede escuchar con más claridad la línea de graves incluso manteniendo el volumen vocal al mismo nivel. El botón D-BASS permite realzar y ajustar con facilidad el sonido de graves.

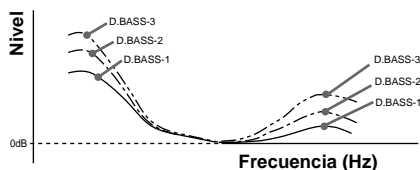

Ajuste de la curva de graves

Presione **(D-BASS)** varias veces para seleccionar la curva de graves deseada.

El efecto aumenta a medida que aumenta la cifra de D-BASS.

D.BASS-1 → D.BASS-2 → D.BASS-3 → D.BASS-OFF

Nota

El sonido de graves puede distorsionarse con un mismo volumen. Si el sonido de graves se distorsiona, seleccione una curva de graves menos pronunciada.

Unidad de CD/MD (opcional)

Esta unidad permite controlar unidades de CD/MD externas (opcional). Si conecta una unidad opcional de CD con la función de CD TEXT, la información de CD TEXT aparece en la pantalla al reproducir discos CD TEXT.

Si conecta unidades de CD con capacidad para reproducir MP3 (p. ej. el cambiador de CD MP3), podrá reproducir archivos MP3, archivos de audio comprimidos con calidad de sonido. Consulte “Unidad de CD con capacidad para reproducir MP3 (opcional)” en la página 15.

Reproducción de un CD o un MD

1 Presione **(SOURCE)** varias veces para seleccionar “CD” o “MD (MS*)”.

2 Presione **(MODE)** varias veces hasta que aparezca la unidad deseada. Se inicia la reproducción del CD/MD.

* MS: MG Memory Stick System-up Player MGS-X1 (Reproductor de sistema de MG Memory Stick)

Precauciones al conectar unidades MGS-X1 y MD

Esta unidad reconoce MGS-X1 como una unidad MD.

- Si desea reproducir MGS-X1, presione **(SOURCE)** para seleccionar “MS” o “MD”. Si aparece “MS” en la indicación de fuente, se inicia la reproducción de MGS-X1. Si aparece “MD” en la indicación de fuente, presione **(MODE)** para seleccionar “MS” e iniciar la reproducción.
- Si desea reproducir una unidad MD, presione **(SOURCE)** para seleccionar “MD” o “MS”. Si aparece la unidad MD deseada en la indicación de fuente, se inicia su reproducción. Si aparece “MS” u otra unidad MD en la indicación de fuente, presione **(MODE)** para seleccionar la unidad MD deseada e iniciar la reproducción.

Elementos de la pantalla

Al cambiar el disco/la pista, aparece automáticamente el título pregrabado*1 del nuevo disco o pista (si la función de desplazamiento automático está ajustada en “ON”, se desplazan los nombres con más de 8 caracteres).

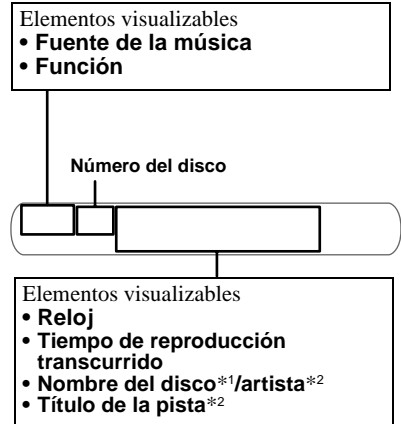

Para	Presione
Cambiar el elemento de la pantalla	(DSPL)

Selección de “A.SCRL-ON”

Durante la reproducción, presione **(SEL)** y **(3)** simultáneamente.

Transcurridos 2 segundos, la pantalla vuelve al modo de reproducción normal.

Para seleccionar “A.SCRL-OFF”, vuelva a presionar **(SEL)** y **(3)** simultáneamente.

*1 “NO NAME” indica que no existe ningún nombre pregrabado que mostrar.

*2 Sólo para discos CD TEXT con nombre del artista.

Notas

- Algunos caracteres no pueden mostrarse. Los caracteres y signos que no se pueden mostrar aparecen como “*”.
- Con algunos discos CD TEXT que contengan muchos caracteres, la información puede no desplazarse.
- Esta unidad no puede mostrar el nombre del artista de cada pista de un disco CD TEXT.

Sugerencia

Si se ajusta desplazamiento automático en OFF y se cambia el nombre del disco/pista, dicho nombre no se desplaza.

continúa en la página siguiente → **13**

Localización de una pista específica

— Sensor de música automático (AMS)

Durante la reproducción, presione el lado correspondiente de **(SEEK/AMS)** durante unos segundos para cada pista que desee omitir.



Para localizar las pistas siguientes

Para localizar las pistas anteriores

Localización de un punto específico de una pista

— Búsqueda manual

Durante la reproducción, presione y mantenga presionado el lado correspondiente de **(SEEK/AMS)**. Cuando haya encontrado el punto que desea, suelte el botón.



Para buscar hacia delante

Para buscar hacia atrás

Cambiar a otros discos

Durante la reproducción, presione el botón **① (DISC -)** o **② (DISC +)**.

Se inicia la reproducción del disco deseado en la unidad actual.

① (DISC -): Para los discos anteriores

② (DISC +): Para los discos siguientes

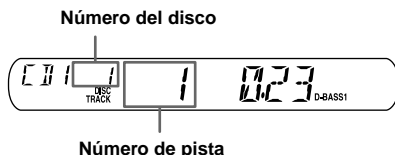

Reproducción repetida de pistas

— Reproducción repetida

Es posible seleccionar:

- REP-TRACK — para repetir una pista.
- REP-DISC* — para repetir un disco.

* Disponible solamente cuando hay conectada una o más unidades opcionales de CD (MD).

Durante la reproducción, presione **③ (REP)** varias veces hasta que el ajuste deseado aparezca en pantalla. Se inicia la reproducción repetida.

Para regresar al modo normal, seleccione "REP-OFF".

Reproducción de pistas en orden aleatorio

— Reproducción aleatoria

Es posible seleccionar:

- SHUF-DISC*1 — para reproducir las pistas del disco actual en orden aleatorio.
- SHUF-CHGR*1 — para reproducir las pistas de la unidad opcional de CD (MD) en orden aleatorio.
- SHUF-ALL*2 — para reproducir todas las pistas de todas las unidades de CD (MD) conectadas en orden aleatorio.

*1 Disponible solamente cuando hay conectada una o más unidades opcionales de CD (MD).

*2 Disponible solamente cuando hay conectadas dos o más unidades opcionales de CD (MD).

Durante la reproducción, presione **④ (SHUF)** varias veces hasta que el ajuste deseado aparezca en pantalla. Se inicia la reproducción aleatoria.

Para regresar al modo normal, seleccione "SHUF-OFF".

Nota

"SHUF-ALL" no reproduce las pistas en orden aleatorio entre unidades de CD y de MD.

Unidad de CD con capacidad para reproducir MP3 (opcional)

Esta unidad permite controlar unidades de CD externas con capacidad para reproducir MP3. Si conecta unidades de CD opcionales con capacidad para reproducir MP3, puede reproducir un disco que contenga archivos MP3.

Escuchar archivos MP3

- 1 Presione **(SOURCE)** varias veces para seleccionar "CD".
- 2 Presione **(MODE)** varias veces hasta que aparezca la indicación correspondiente a la unidad de CD con capacidad para reproducir MP3 ("CD1", "CD2", etc.).
Se inicia la reproducción.

Para	Presione
Detener la reproducción	(OFF)
Omitir discos – Selección de discos	(1) (–) (2) (+)
Omitir álbumes – Selección de álbumes	(5) (–) (6) (+)
Omitir pistas – Sensor de música [una vez por pista] automático	(SEEK/AMS) (⏮/⏭)
Avanzar/retroceder rápidamente – Búsqueda manual	(SEEK/AMS) (⏪/⏩) [manténgalo presionado hasta alcanzar el punto deseado]

Cuando termine el último archivo del disco

La indicación de número de archivo regresa a "1" y la reproducción se reinicia a partir del primer archivo del disco.

Notas

- Si se inserta un disco que no contiene archivos MP3 (pistas), aparece "CD" en la indicación de tipo de disco para iniciar la reproducción, pero no se emite ningún sonido.
- Antes de reproducir una pista, la unidad lee toda la información de pista y álbum contenida en el disco. Según la estructura de pistas, podría tardar más de un minuto antes de iniciarse la reproducción. Durante este tiempo, aparece "READ". Espere hasta que la reproducción se inicie automáticamente una vez terminada la lectura.

Elementos de la pantalla

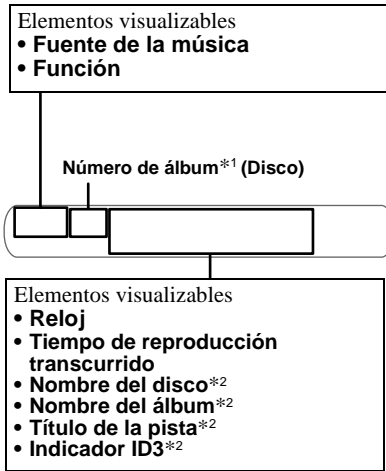

Para	Presione
Cambiar el elemento de la pantalla	(DSPL)

Selección de "A.SCRL-ON"

Durante la reproducción, presione (SEL) y (3) simultáneamente.

Transcurridos dos segundos, aparece automáticamente la pantalla normal.

Para seleccionar "A.SCRL-OFF", vuelva a presionar (SEL) y (3) simultáneamente.

*1 Mientras se muestre el indicador ID3, el número de álbum no aparece.

*2 Cuando presione (DSPL), "NO NAME" indica que no existe ningún nombre de disco, álbum ni título de pista, y "NO ID3" indica que no existe ningún indicador ID3.

Notas

- Algunos caracteres no pueden mostrarse. Los caracteres y signos que no se pueden mostrar aparecen como "*".
- Con algunos indicadores ID3 que contengan muchos caracteres, la información puede no desplazarse.
- Esta unidad no puede mostrar el nombre del artista de cada pista de un álbum.

Sugerencia

Si se ajusta el desplazamiento automático en OFF y se cambia el nombre del álbum/pista, dicho nombre no se desplaza.

Localización de una pista específica

— Sensor de música automático (AMS)

Durante la reproducción, presione el lado correspondiente de (SEEK/AMS) durante unos segundos para cada pista que desee omitir.



Para localizar las pistas siguientes

Para localizar las pistas anteriores

Localización de un punto específico de una pista

— Búsqueda manual

Durante la reproducción, presione y mantenga presionado el lado correspondiente de (SEEK/AMS). Cuando haya encontrado el punto que desea, suelte el botón.



Para buscar hacia delante

Para buscar hacia atrás

Cambiar a otros discos

Durante la reproducción, presione el botón (1) (DISC -) o (2) (DISC +).

Se inicia la reproducción del disco deseado en la unidad actual.

(1) (DISC -): Para los discos anteriores

(2) (DISC +): Para los discos siguientes

Cambiar a otros álbumes

Durante la reproducción, presione el botón (5) (ALBM -) o (6) (ALBM +).

Se inicia la reproducción del álbum deseado en la unidad actual.

(5) (ALBM -): Para los álbumes anteriores

(6) (ALBM +): Para los álbumes siguientes

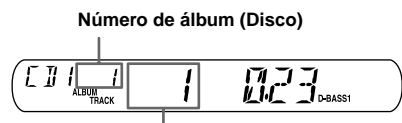

Reproducción repetida de pistas

— Reproducción repetida

Es posible seleccionar:

- REP-TRACK — para repetir una pista.
- REP-ALBM*¹ — para repetir un álbum.
- REP-DISC*² — para repetir un disco.

*1 *Disponible solamente cuando hay conectada una unidad de CD opcional con la función de control de archivos MP3.*

*2 *Disponible solamente cuando hay conectada una o más unidades opcionales de CD/MD.*

Durante la reproducción, presione
ⓐ (REP) varias veces hasta que el
ajuste deseado aparezca en la
pantalla.

Se inicia la reproducción repetida.

Para regresar al modo normal, seleccione
“REP-OFF”.

Durante la reproducción, presione
ⓑ (SHUF) varias veces hasta que el
ajuste deseado aparezca en la
pantalla.

Se inicia la reproducción aleatoria.

Para regresar al modo normal, seleccione
“SHUF-OFF”.

Nota

“SHUF-ALL” no reproduce las pistas en orden aleatorio entre unidades de CD y de MD.

Reproducción de pistas en orden aleatorio

— Reproducción aleatoria

Es posible seleccionar:

- SHUF-ALBM*¹ — para reproducir los álbumes de la unidad opcional de CD actual con función de control de datos MP3 en orden aleatorio.
- SHUF-DISC*² — para reproducir las pistas del disco actual en orden aleatorio.
- SHUF-CHGR*² — para reproducir las pistas de la unidad opcional de CD (MD) en orden aleatorio.
- SHUF-ALL*³ — para reproducir todas las pistas de todas las unidades de CD (MD) conectadas en orden aleatorio.

*1 *Disponible solamente cuando hay conectada una unidad de CD opcional con la función de control de archivos MP3.*

*2 *Disponible solamente cuando hay conectada una o más unidades opcionales de CD (MD).*

*3 *Disponible solamente cuando hay conectadas dos o más unidades opcionales de CD, o dos o más unidades opcionales de MD.*

Información complementaria

Mantenimiento

Sustitución del fusible

Al reemplazar el fusible, asegúrese de utilizar uno cuyo amperaje sea idéntico al especificado en el original. Si el fusible se funde, compruebe la conexión de alimentación y sustitúyalo. Si el fusible se funde de nuevo después de sustituirlo, es posible que exista algún fallo de funcionamiento interno. En tal caso, consulte con el proveedor Sony más próximo.

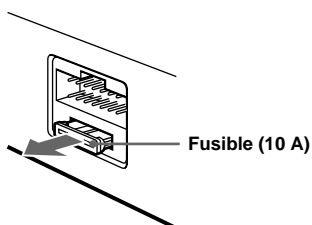

Advertencia

No utilice nunca un fusible cuyo amperaje supere al del suministrado con la unidad, ya que ésta podría dañarse.

Limpieza de los conectores

La unidad puede no funcionar correctamente si los conectores entre dicha unidad y el panel frontal están sucios. Para evitarlo, extraiga el panel frontal (página 6) y limpie los conectores con un hisopo de algodón humedecido en alcohol. No aplique demasiada fuerza. De hacerlo, podría dañar los conectores.

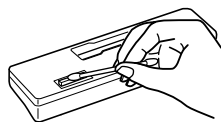
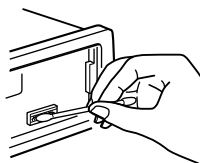

Notas

- Por razones de seguridad, apague el encendido antes de limpiar los conectores y extraiga la llave del encendido.
- No toque nunca los conectores directamente con los dedos o con algún dispositivo metálico.

Extracción de la unidad

1 Extraiga la cubierta frontal

- 1 Extraiga el panel frontal (página 6).
- 2 Presione el gancho interior de la cubierta frontal con un destornillador fino.

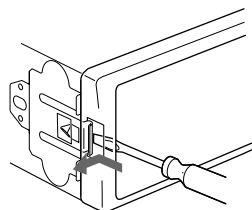

- 3 Repita el paso 2 en el otro lado.

2 Extraiga la unidad

- 1 Utilice un destornillador fino para ejercer presión sobre el gancho del lado izquierdo de la unidad, y después tire de dicho lado hasta que el retén libere la fijación.

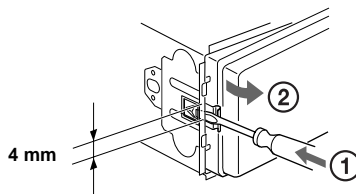

- 2 Repita el paso 1 en el lado derecho.
- 3 Deslice la unidad para extraerla del marco.

Especificaciones

Sección del reproductor de cassetes

Pista de la cinta	estéreo de 4 pistas y 2 canales
Fluctuación y trémolo	0,08 % (WRMS)
Respuesta de frecuencia	30 – 18 000 Hz
Relación señal-ruido	

Tipo de casete

TIPO II, IV	61 dB
TIPO I	58 dB

Sección del sintonizador

FM

Rango de sintonización	Intervalo de sintonización de FM: 50 kHz/200 kHz intercambiable 87,5 – 108,0 MHz (a intervalos de 50 kHz) 87,5 – 107,9 MHz (a intervalos de 200 kHz)
Terminal de la antena aérea	Conector de antena aérea
Frecuencia intermedia	10,7 MHz
Sensibilidad útil	11 dBf
Selectividad	75 dB a 400 kHz
Relación señal-ruido	65 dB (estéreo), 68 dB (mono)
Distorsión armónica a 1 kHz	0,7 % (estéreo), 0,5 % (mono)
Separación	33 dB a 1 kHz
Respuesta de frecuencia	30 – 15 000 Hz

MW

Rango de sintonización	Intervalo de sintonización de MW: 9 kHz/10 kHz intercambiable 531 – 1 602 kHz (a intervalos de 9 kHz) 530 – 1 710 kHz (a intervalos de 10 kHz)
Sensibilidad	30 µV

SW

Rango de sintonización	Intervalo de sintonización de SW: SW1: 2 940 – 7 735 kHz SW2: 9 500 – 18 135 kHz (excepto 10 140 – 11 575 kHz)
------------------------	---

Terminal de la antena aérea	Conector de antena aérea
Frecuencia intermedia	10,7 MHz/450 kHz
Sensibilidad	40 µV

Sección del amplificador de potencia

Salidas	Salidas de altavoz (conectores de sellado seguro)
Impedancia de altavoz	4 – 8 Ω
Salida de potencia máxima	50 W × 4 (a 4 Ω)

Generales

Salidas	Salidas de audio Cable de control de relé de antena motorizada Cable de control de amplificador de potencia
Entradas	Terminal de entrada de control BUS Terminal de entrada de audio BUS Terminal de entrada de antena
Controles de tono	Graves ±9 dB a 100 Hz Agudos ±9 dB a 10 kHz
Requisitos de alimentación	Batería de automóvil de cc 12 V (tierra negativa)
Dimensiones	Aprox. 178 × 50 × 178 mm (an/al/prf)
Dimensiones del montaje	Aprox. 182 × 53 × 161 mm (an/al/prf)
Peso	Aprox. 1,2 kg
Accesorios suministrados	Componentes de instalación y conexiones (1 juego) Estuche para el panel frontal (1)
Accesorios opcionales	Cable BUS (suministrado con un cable de pines RCA) RC-61 (1 m), RC-62 (2 m)
Equipo opcional	Cambiador de CD (10 discos) CDX-757MX, CDX-656X Cambiador de CD (6 discos) CDX-T70MX, CDX-T69X Cambiador de MD (6 discos) MDX-66XLP MG Memory Stick System-up Player MGS-X1 Selector de fuente XA-C30

Nota

Esta unidad no puede conectarse a un preamplificador digital ni a un ecualizador.

El diseño y las especificaciones están sujetos a cambios sin previo aviso.

Solución de problemas

La siguiente lista le ayudará a solucionar los problemas que puedan producirse con la unidad. Antes de consultar la siguiente lista, compruebe los procedimientos de conexión y empleo.

Generales

No se oye el sonido.

- Ajuste el volumen con (+).
- Cancele la función ATT.
- Ajuste el control de equilibrio en la posición central para un sistema de 2 altavoces.

El contenido de la memoria se ha borrado.

- Ha presionado el botón RESET.
→ Vuelva a almacenar en la memoria.
- Ha desconectado el cable de alimentación o la batería.
- El cable de conexión de la alimentación no está correctamente conectado.

No se oyen los tonos.

El sonido de los tonos está cancelado (página 11).

Las indicaciones desaparecen de la pantalla o no aparecen en ella.

- La indicación del reloj desaparece si presiona (OFF) durante 2 segundos.
→ Presione (OFF) de nuevo durante 2 segundos para visualizar el reloj.
- Extraiga el panel frontal y limpie los conectores. Consulte "Limpieza de los conectores" (página 18) para obtener información detallada.

Las emisoras almacenadas y la hora correcta se han borrado.

El fusible se ha fundido.

Se oye ruido cuando la llave de encendido se encuentra en la posición ON, ACC u OFF.

Los cables no coinciden correctamente con el conector de alimentación auxiliar del automóvil.

No hay alimentación a la unidad.

- Compruebe la conexión. Si todo está en orden, compruebe el fusible.
- El automóvil no dispone de posición ACC.
→ Presione (SOURCE) (o inserte un casete) para encender la unidad.

Se suministra alimentación a la unidad de forma continua.

El automóvil no dispone de posición ACC.

La antena motorizada no se extiende.

La antena motorizada no dispone de caja de relé.

Reproducción de cintas

El sonido está distorsionado.

El cabezal de la cinta está sucio.

→ Limpie el cabezal con un casete limpiador de cinta seca disponible en el mercado.

El AMS no funciona correctamente.

- Hay ruido en el espacio entre pistas.
- El espacio en blanco es demasiado corto (menos de 4 segundos).
- Las pausas prolongadas o los pasajes de bajas frecuencias o bajo nivel acústico se tratan como espacios en blanco.

Recepción de la radio

No es posible utilizar la sintonización programada.

- Almacene la frecuencia correcta en la memoria.
- La señal de emisión es demasiado débil.

No es posible recibir las emisoras.

Los ruidos obstaculizan el sonido.

- Conecte un cable de control de antena motorizada (azul) o un cable de fuente de alimentación auxiliar (rojo) al cable de suministro de alimentación del amplificador de antena del automóvil. (Sólo si el automóvil dispone de una antena de FM/MW/SW incorporada en el cristal trasero/lateral.)
- Compruebe la conexión de la antena del automóvil.
- La antena automática no se extiende.
→ Compruebe la conexión del cable de control de antena motorizada.
- Compruebe la frecuencia.

No es posible utilizar la sintonización automática.

- El modo de búsqueda local está ajustado en "ON".
→ Ajuste el modo de búsqueda local en "OFF" (página 10).
- La señal de emisión es demasiado débil.
→ Utilice la sintonización manual.

La indicación "ST" parpadea.

- Sintonice la frecuencia con precisión.
- La señal de emisión es demasiado débil.
→ Realice el ajuste en el modo de recepción monofónica (página 10).

Un programa emitido en estéreo se oye en monofónico.

La unidad se encuentra en el modo de recepción monofónica.

→ Cancele el modo de recepción monofónica (página 10).

Reproducción de CD/MD

Se producen saltos de sonido.

Disco sucio o defectuoso.

Indicaciones de error

(cuando hay conectada una unidad de CD/MD opcional)

Indicaciones de error

Las siguientes indicaciones parpadean durante unos 5 segundos y se oye una alarma.

NO MAG

El cargador de discos no está insertado en la unidad de CD/MD.

→ Inserte el cargador en la unidad de CD/MD.

NO DISC

No hay ningún disco insertado en la unidad de CD/MD.

→ Inserte discos en la unidad de CD/MD.

ERROR*1

- El CD está sucio o insertado al revés.*2
→ Límpielo o insértelo correctamente.
- El MD no se reproduce debido a algún problema.*2
→ Inserte otro MD.
- El CD/MD no se reproduce debido a algún problema.
→ Inserte otro CD/MD.

NO MUSIC

Se insertó un CD que no contiene un archivo de música en la unidad de CD con capacidad para reproducir MP3.

→ Inserte un CD de música en la unidad de CD con capacidad para reproducir MP3.

BLANK*1

No hay pistas grabadas en el MD.*2

→ Reproduzca un MD que tenga pistas grabadas.

RESET

La unidad de CD/MD no puede utilizarse debido a algún problema.

→ Presione el botón RESET de la unidad.

NOT READY

La tapa de la unidad de MD está abierta o los minidisos no están insertados correctamente.

→ Cierre la tapa o inserte los minidisos correctamente.

HI TEMP

La temperatura ambiente es superior a 50°C.

→ Espere hasta que la temperatura descienda por debajo de los 50°C.

*1 Cuando se produzca un error durante la reproducción de un CD o MD, el número de disco del CD o MD no aparece en la pantalla.

*2 La pantalla muestra el número del disco que causa el error.

Si estas soluciones no ayudan a mejorar la situación, consulte con el proveedor Sony más próximo.

鳴謝惠顧！

感謝您惠購 Sony 卡式磁帶播放機。使用以下附件，您更能涉趣於本機的多項功能：

- 選購的 CD/MD 裝置（換碟機和播放機均在內）*1。
- CD TEXT 資訊（當 CD TEXT 光碟 *2 在所連接的具有 CD TEXT 功能的選購 CD 裝置中播放時，該資訊顯示）。

*1 本裝置僅與 Sony 產品一起使用。

*2 CD TEXT 光碟是一種音頻 CD，它包含了諸如光碟名稱、演唱者和樂曲名稱之類的資訊。這些資訊記錄在光碟上。

目錄

控制器位置	4
使用前注意事項	5
卡式磁帶的注意事項	5
開始使用之前	
復原本機	6
拆卸前面板	6
設定時鐘	7
卡式磁帶播放機	
收聽磁帶	8
用各種功能播放磁帶	9
收音機	
自動存儲電台	
— 最佳調諧記憶功能 (BTM)	9
僅存儲所要的電台	10
收聽已存儲的電台	10
其它功能	
調節聲音特性	11
快速降低音量	11
改變音響和顯示設定	
— 選單	11
選擇音位	
— 我的最佳音位 (MBP)	12
增強低音	
— D-bass	12
CD/MD 裝置 (選購件)	
播放 CD 或 MD	13
顯示項目	13
反覆播放樂曲	
— 重複播放功能	14
以任意順序播放樂曲	
— 隨機播放功能	14
可播放 MP3 的 CD 裝置 (選購件)	
聽 MP3 檔案	15
顯示項目	15
反覆播放樂曲	
— 重複播放功能	16
以隨機順序播放樂曲	
— 隨機播放功能	16
附加資訊	
保養	17
拆卸本機	17
規格	18
故障排除	19
出錯顯示	20

控制器位置

詳細說明，請參見列出頁。

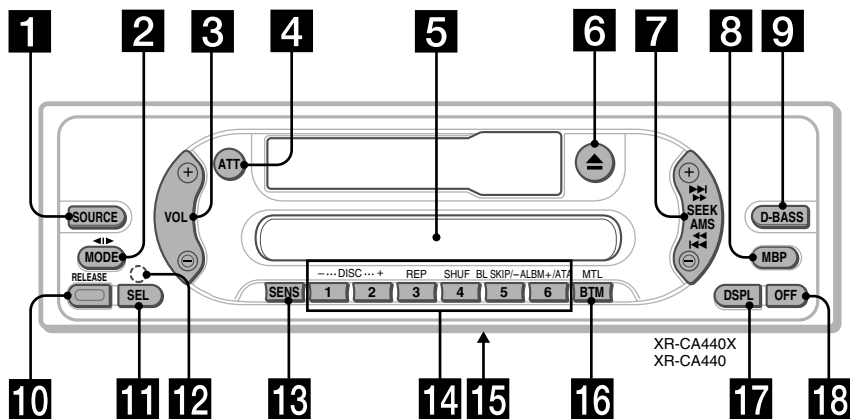

1 SOURCE (電源打開/磁帶/收音機/CD / MD) 選擇按鈕

2 MODE (◀▶) 按鈕
選擇音源

3 VOL +/- 按鈕

4 ATT (衰減) 按鈕

5 顯示窗

6 ▲ (退出) 按鈕 8

7 SEEK / AMS 按鈕

磁帶：

快進、倒帶

收音機：

自動調入電台。

手動尋找電台。

CD (MP3 檔案) / MD：

跳過樂曲。

8 MBP (我的最佳音位) 按鈕 12

9 D-BASS 按鈕 12

10 RELEASE (前面板釋放) 按鈕

11 SEL (選擇) 按鈕

選擇項目。

12 RESET 按鈕 (位於本機正面,前面板後) 6

13 SENS 按鈕

存儲具有最強訊號的電台。

14 數字按鈕

磁帶：

③：REP (重複)

⑤：BL SKIP (跳過空白)

⑥：ATA (調諧器自動啟動)

收音機：

將所要的電台存儲在每個數字按鈕上。

CD (MP3 檔案) / MD：

①：DISC -

②：DISC +

③：REP (重複)

④：SHUF (隨機播放)

MP3 檔案：

⑤：ALBM -

⑥：ALBM +

15 頻率選擇開關 (位於本機底部)

參見安裝 / 連接說明書裡的“頻率選擇開關”。

16 BTM/MTL (最佳調諧記憶/金屬) 按鈕 9

17 DSPL (顯示模式變換) 按鈕

18 OFF (停止 / 電源關閉) 按鈕 *

* 將本機安裝在點火開關上沒有 ACC (輔助) 位置的汽車上時的警告

在關掉汽車引擎之後，必須按本機上的 (OFF) 按鈕持續 2 秒鐘以關閉時鐘顯示。

否則，時鐘顯示將一直開著從而消耗電池。

使用前注意事項

- 倘若您的座車停在直射陽光下，則在操作前須先使本機充分冷卻。
- 若本機沒有電源供給，請先檢查連接狀況。若一切正常，則請檢查保險絲。
- 若雙路揚聲器系統中的揚聲器不發聲，請將衰減控制器置於中間位置。
- 長時間播放一盤磁帶，磁帶可能因內置功率放大器而發熱。不過這並非故障。

若您有什麼關於本機的問題或困難，而本說明書沒有提及，請向您附近的 Sony 經銷商諮詢。

為保持高品質聲音

時刻當心，切勿將果汁或其它飲料灑在本機或磁帶上。

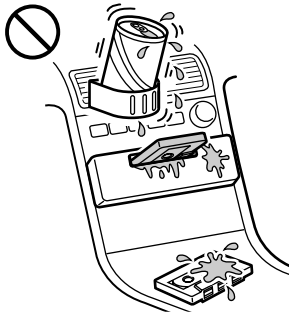

卡式磁帶的注意事項

卡式磁帶的保護

- 請勿觸摸卡式磁帶中磁帶的表面，因為任何髒物或灰塵會弄髒磁頭。
- 保持卡式磁帶遠離內含磁性物質的設備，如揚聲器和放大器，以防止磁帶上所錄製的資訊被抹或失真。
- 請勿將卡式磁帶暴露於直射陽光、低溫或潮濕的環境中。
- 鬆弛的磁帶，可能會纏住走帶機構。因此，在裝磁帶前，請用鉛筆或類似的工具穿入磁帶的轉軸中旋緊鬆弛的磁帶。

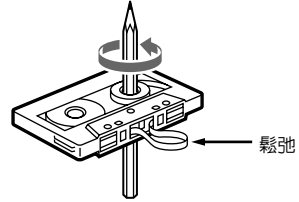

- 變形的卡式磁帶和鬆動的標籤都可能在磁帶插入或退出時發生問題。請除去或更換鬆動的標籤。



- 播放卡式磁帶時，聲音可能會失真。每使用過 50 個小時，卡式磁帶播放機的磁頭便須加以清潔。

除非需要長時間連續放音，否則不建議使用時間長度超過 90 分鐘的磁帶

這類卡式磁帶所使用的磁帶非常薄，很容易被拉長變形。

這類磁帶被頻繁地播放及停止，會造成磁帶纏住卡式磁帶座里的機構。

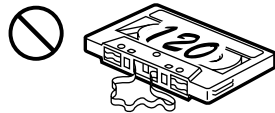

開始使用之前

復原本機

在第一次使用本機前或更換汽車電池後，必須使本機復原。

卸下前面板，並用帶尖頭的物体，如原子筆等，按下 RESET 按鈕。

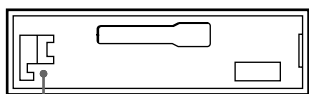

RESET 按鈕

注意

按 RESET 按鈕，將消除時鐘設定和某些已存儲的內容。

拆卸前面板

為防止本機被盜，您可拆下本機前面板。

報警

若您未拆除前面板即把點火開關旋轉至 OFF 檔，報警器將發出數秒鐘的“嘟嘟”聲。

如您連接選購的功率放大器，而不用內置放大器，則不會發出警報聲。

1 按 (OFF) * 按鈕。
磁帶播放或無線電接收停止（按鈕照明和顯示仍保留）。

* 如果汽車的點火開關沒有 ACC 位置，必須按住 (OFF) 按鈕持續 2 秒鐘關閉本機電源，以免消耗汽車電池。

2 按 (RELEASE)，然後將前面板向左滑動一點，再將其朝向您拉出。

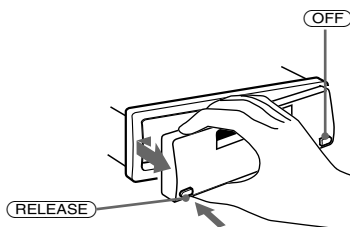

注意

- 切勿在將面板從本機上拆下的時候讓其摔落。
- 若您在本機仍開著時卸下前面板，電源將會自動關閉以防揚聲器受損。
- 當您要攜帶前面板時，請將它放在附帶的前面板盒內攜帶。

安裝前面板

如圖所示將前面板的 (A) 部分安裝至本機的 (B) 部分，然後推進左端直至聽到咯嗒聲。

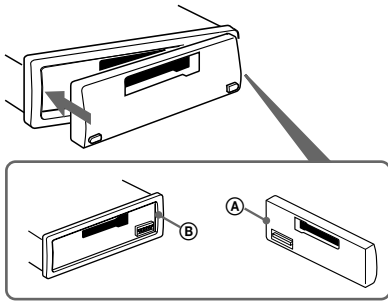

注意

- 切勿將前面板上下顛倒進行安裝。
- 在安裝時，請勿將前面板太過用力推向本機。
- 切勿太過用力按前面板的顯示窗或對其施加過大的壓力。
- 切勿將前面板暴露於直射的陽光或如暖氣管之類的熱源，並且切勿將其放在潮濕的地方。嚴禁將其放在停泊在直射陽光下的汽車的儀表板上，或放在溫度可能大量升高的地方。

設定時鐘

時鐘採用 12 小時數字顯示。

例如：將時鐘設定為 10:08

- 1 按住 (DSPL) 按鈕 2 秒鐘。



小時指示閃爍。

- 1 按 (VOL) 按鈕的任一邊以設定小時。



- 2 按 (SEL) 按鈕。



分鐘指示閃爍。

- 3 按 (VOL) 按鈕的任一邊以設定分鐘。

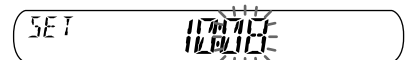

- 2 按 (DSPL) 按鈕。

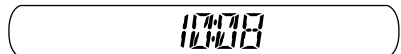

時鐘開始走時。

時鐘設定完畢之後，顯示即返回正常播放模式。

卡式磁帶播放機

收聽磁帶

裝入磁帶。
播放自動開始。

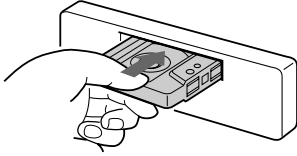

若已裝入卡式磁帶，要開始播放時，反覆按 (SOURCE) 按鈕直至顯示 “TAPE”。

播放朝上的面

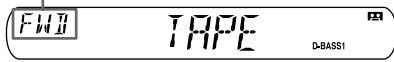

播放朝下的面

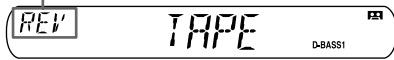

要 按

停止播放 (OFF)

退出卡式磁帶 ▲

快速捲動磁帶

在播放時，按住 (SEEK/AMS) 按鈕的任一邊。



要在磁帶快進或倒帶中開始播放，可按 (MODE) 按鈕 (◀▶)。

尋找特定的樂曲

— 自動音樂傳感器 (AMS)

在播放時，對於每首所要跳過的樂曲請短暫地按一下 (SEEK/AMS) 按鈕的任一邊。一次最多可跳過九首樂曲。



注意

- 在下列情況下 AMS 功能可能不起作用：
- 樂曲之間空白短於 4 秒鐘。
 - 樂曲之間有噪音。
 - 有一大段低音量部分或靜音部分。

用各種功能播放磁帶

您可以用各種功能播放磁帶：

- REP（重放）當前樂曲。
- BL SKIP（跳過空白）跳過超過 8 秒的空白段。
- ATA（調諧器自動啓動）在磁帶快捲時自動開啓調諧器。
- MTL（金屬）用來播放金屬磁帶或 CrO₂ 磁帶。

在播放中，反覆按所要的功能按鈕，直至“ON”出現在顯示幕上。

功能按鈕

- ③： REP
- ⑤： BL SKIP
- ⑥： ATA
- (BTM)： MTL

例如：ATA 功能



ATA 功能啓動。

要返回正常播放功能時，則選擇“OFF”。

收音機

本機最多可存儲每一波段上（FM1，FM2，FM3，MW，SW1 和 SW2）的 6 個電台。

警告

當在駕車過程中要調諧電台時，須使用最佳調諧記憶功能，以免發生事故。

自動存儲電台

一 最佳調諧記憶功能（BTM）

本機在選定的波段上篩選信號最強的電台，並按照它們的頻率順序進行存儲。

- 1 反覆按 (SOURCE) 按鈕，選擇收音機。
- 2 反覆按 (MODE) 按鈕選擇波段。
- 3 按住 (BTM) 按鈕 2 秒鐘。
當設定存儲完畢時，本機發出“嘟”的一聲。

注意

- 若因信號微弱之故僅能接收到很少電台，則某些數字按鈕仍將保留其以前的設定。
- 當顯示幕上顯示一個數字時，本機會從當前顯示的數字開始存儲電台。

僅存儲所要的電台

您可在任何選定的數字按鈕上手動預設所想要的電台。

- 1 反覆按 **(SOURCE)** 按鈕，選擇收音機。
- 2 反覆按 **(MODE)** 按鈕選擇波段。
- 3 按 **(SEEK/AMS)** 按鈕的任一側，調入您想要存儲的電台。
- 4 按住所要的數字按鈕 (**①** 至 **⑥**) 持續 2 秒鐘，直至顯示 “MEM”。
數字按鈕指示即在顯示幕上出現。

注意

若您試圖在已存儲有電台的數字按鈕上存儲另一個電台，則以前存入的電台將被消除。

收聽已存儲的電台

- 1 反覆按 **(SOURCE)** 按鈕，選擇收音機。
- 2 反覆按 **(MODE)** 按鈕選擇波段。
- 3 按存有所要電台的數字按鈕 (**①** 至 **⑥**)。

如果預設的調諧無效

— 自動調諧/本地搜索模式

自動調諧：

按 **(SEEK/AMS)** 按鈕的任一側以搜索電台 (自動調諧功能)。
當本機接收到一個電台時，掃描即停止。
如此反覆直至接收到所要的電台。

本地搜索模式：

若自動調諧經常停止，請反覆按 **(SENS)** 按鈕直至顯示 “LOCAL-ON”。

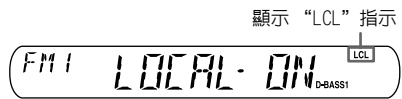

僅具有較強訊號的電台會被調入。

若要取消本地搜索模式，請選擇 “LOCAL-OFF”。

提示

若您知道所要收聽的電台頻率，請按住 **(SEEK/AMS)** 按鈕的任一側將該頻率的近似值定位在大概位置，然後反覆按 **(SEEK/AMS)** 按鈕以便精確調整到所要的頻率 (手動調諧)。

若 FM 立體聲的收音狀況不良

— 單聲道模式

收聽電台中，反覆按 **(SENS)** 按鈕，直至 “MONO-ON” 出現在顯示幕上。



聲音狀況得到改善，但變成了單聲道 (“ST” 顯示消失)。

要回到正常播放模式，則選擇 “MONO-OFF”。

其它功能

調節聲音特性

您可以調節低音、高音、平衡和音量衰減。

- 1 反覆按 **(SEL)** 按鈕選擇要調節的項目。
每按一次 **(SEL)** 按鈕，項目變化如下：
BAS (低音) → TRE (高音) → BAL (左 - 右) → FAD (前 - 後)
- 2 按 **(VOL)** 按鈕的任一邊以調節已選擇的項目。

注意

選擇了項目之後，須在 3 秒內進行調節。

快速降低音量

按 **(ATT)** 按鈕。

“ATT-ON”出現片刻之後，“ATT”出現在顯示幕上。

要恢復原先的音量電平時，請再按一次

(ATT) 按鈕。

改變音響和顯示設定

— 選單

您可設定以下項目：

SET (設定)

- A.SCRL (自動滾動) *(第 13 頁)。
- M.DSPL (動作顯示)
 - 此示範模式在磁帶已退出且未選擇音源 (例如，調諧器已關閉) 時出現。
- BEEP — 打開或關閉 “嘟嘟” 警告聲。

選擇所要的項目

同時按 **(SEL)** 按鈕和所要的預設數字按鈕。

(SEL)+**(3)** : A.SCRL*

(SEL)+**(4)** : M.DSPL

(SEL)+**(6)** : BEEP

* 當未在播放 CD 或 MD 時，此項目將不出現。

完成時鐘設定之後，顯示即返回正常播放模式。

注意

所顯示的項目根據音源不同而有所區別。

若要取消此項目，請再次同時按 **(SEL)** 和預設數字按鈕。

選擇音位

— 我的最佳音位 (MBP)

您獨自駕車而無乘客時，可享受到“我的最佳音位”所帶來的最舒適的聲音境界。

“我的最佳音位”有兩個預先設定，最適用於前排座位。用 MBP 按鈕您可容易地任擇其一。

MBP-A：最適用於左前座位上的人。

MBP-B：最適用於右前座位上的人。

反覆按 **(MBP)** 按鈕以找到您希望的收聽位置。

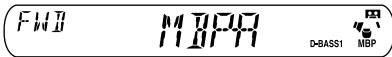

一秒鐘之後，顯示幕返回正常播放模式。

若要取消 MBP 功能，請選擇“MBP-OFF”。

如想更精確地調節聲音特性，可用 **(SEL)** 按鈕調節（參見第 11 頁“調節聲音特性”）。

注意

- 如果用 **(SEL)** 按鈕（第 11 頁）調節任何聲音特性，MBP 設定將返回 OFF。
- 當 MBP 設置為 OFF 時，您調節的聲音設置（第 11 頁）啓動。

增強低音

— D-bass

您可以欣賞到清晰而強有力的低音。D-bass 功能用比常規低音增強更陡峭的曲線增強低頻訊號和高頻訊號。

您可以更清晰地聽到低音線，而同時音量保持相同。使用 D-BASS 按鈕您可以輕鬆地加重並調節低音。

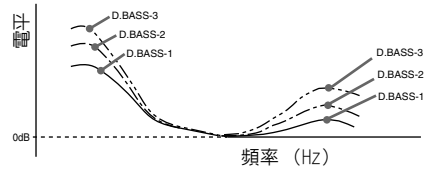

調節低音曲線

反覆按 **(D-BASS)** 按鈕選擇所要的低音曲線。

當 D-BASS 數字增加時，效果也同樣增強。

D.BASS-1 → D.BASS-2 → D.BASS-3 →
D.BASS-OFF

注意

在相同音量低音可能失真。如果低音失真，請選擇低效低音曲線。

CD/MD 裝置（選購件）

本機能控制外接的 CD/MD 裝置（選購件）。

若連接一台選購的帶 CD TEXT 功能的 CD 裝置，當播放 CD TEXT 光碟時，該 CD TEXT 資訊將出現在顯示幕上。

若連接可播放 MP3 的 CD 裝置（如 MP3 CD 換碟機），就可以以較佳音質播放 MP3 檔案、壓縮音頻檔案。參見第 15 頁“可播放 MP3 的 CD 裝置（選購件）”。

播放 CD 或 MD

1 反覆按 **(SOURCE)** 按鈕，選擇“CD”或“MD (MS*)”。

2 反覆按 **(MODE)** 按鈕直至顯示所要的裝置。

CD/MD 即開始播放。

* MS: MG Memory Stick System-up Player MGS-X1

連接 MGS-X1 和 MD 裝置時的注意事項

本機將 MGS-X1 識別為 MD 裝置。

- 當您想播放 MGS-X1 時，請按 **(SOURCE)** 按鈕選擇“MS”或“MD”。如果“MS”出現在音源顯示上，MGS-X1 即開始播放。如果“MD”出現在音源顯示上，請按 **(MODE)** 按鈕選擇“MS”開始播放。
- 當您想播放一台 MD 裝置時，請按 **(SOURCE)** 按鈕選擇“MD”或“MS”。如果所要的 MD 裝置出現在音源顯示上，即開始播放。如果“MS”或另一台 MD 裝置出現在音源顯示上，請按 **(MODE)** 按鈕選擇所要的 MD 裝置開始播放。

顯示項目

當改變光碟 / 樂曲時，新光碟 / 樂曲的預錄標題 *1 即被自動顯示（若自動滾動顯示功能設定為“ON”，超過 8 個字符的名稱將被滾動顯示）。

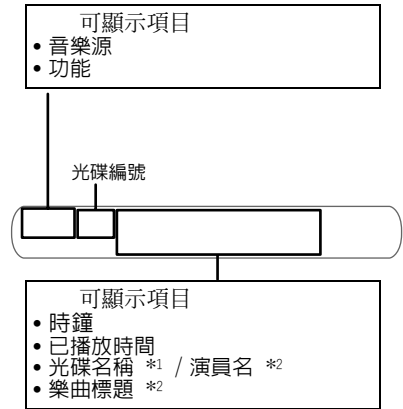

要 按

切換顯示項目 **(DSPL)**

選擇“A.SCRL-ON”

在播放中，同時按 **(SEL)** 和 **(3)** 按鈕。兩秒鐘之後，顯示幕返回正常播放模式。

若要選擇“A.SCRL-OFF”，請再次同時按 **(SEL)** 和 **(3)** 按鈕。

*1 “NO NAME”表示無預錄名稱可供顯示。

*2 僅用於帶演員名的 CD TEXT 光碟。

注意

- 有些字符無法顯示。無法顯示的字符和信號顯示為“*”。
- 對於一些帶很多字符的 CD TEXT 光碟，資訊無法滾動顯示。
- 本機不能顯示 CD TEXT 光碟上每個樂曲的演員姓名。

提示

當自行滾動顯示設定為“OFF”，且光碟 / 樂曲名稱被改變時，則光碟 / 樂曲名稱不滾動顯示。

接下頁 →

尋找特定的樂曲

— 自動音樂傳感器 (AMS)

在播放時，對於每首所要跳過的樂曲請按一下 (SEEK/AMS) 按鈕的任一邊。



尋找後面的樂曲

尋找前面的樂曲

尋找樂曲中特定的點

— 手動搜索

在播放時，按住 (SEEK/AMS) 按鈕的任一邊。在發現所要的點時再釋放。



向前搜索

向後搜索

切換至其它光碟

在播放中，按 ① (DISC-) 或 ② (DISC+) 按鈕。

在當前裝置中的所要光碟開始播放。

① (DISC-)：切換至前面的光碟

② (DISC+)：切換至後面的光碟

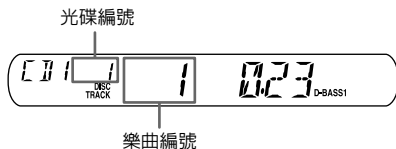

反覆播放樂曲

— 重複播放功能

您可以選擇：

- REP-TRACK — 反覆播放一首樂曲。
 - REP-DISC* — 反覆播放一張光碟。
- * 僅適用於當連接一台或多台選購的 CD (MD) 裝置時。

在播放中，反覆按 ③ (REP) 按鈕，直至所要的設定出現在顯示幕上。重複播放開始。

要返回正常播放模式時，則選擇“REP-OFF”。

以任意順序播放樂曲

— 隨機播放功能

您可以選擇：

- SHUF-DISC*1 — 以隨機順序播放當前光碟上的樂曲。
- SHUF-CHGR*1 — 以隨機順序播放當前選購 CD (MD) 裝置中的樂曲。
- SHUF-ALL*2 — 以隨機順序播放所有連接的 CD (MD) 裝置中的所有樂曲。

*1 僅適用於當連接一台或多台選購的 CD (MD) 裝置時。

*2 僅適用於當連接兩台或更多選購的 CD (MD) 裝置時。

在播放中，反覆按 ④ (SHUF) 按鈕，直至所要的設定出現在顯示幕上。隨機播放開始。

要回到正常播放模式，則選擇“SHUF-OFF”。

注意

“SHUF-ALL”不會打亂 CD 播放機和 MD 播放機互相之間的樂曲順序。

可播放 MP3 的 CD 裝置 (選購件)

本機能控制外接的可播放 MP3 的 CD 裝置。如果連接選購的可播放 MP3 的 CD 裝置，您就可以播放含有 MP3 檔案的光碟。

聽 MP3 檔案

- 1 反覆按 (SOURCE) 按鈕，選擇“CD”。
- 2 反覆按 (MODE) 按鈕直至出現可播放 MP3 的 CD 裝置 (“CD1”、“CD2”等) 的適當指示。
開始播放。

要	按
停止播放	(OFF)
跳過光碟 - 光碟選擇	(1) (-) (2) (+)
跳過專輯 - 專輯選擇	(5) (-) (6) (+)
跳過樂曲 - 自動 - 音樂傳感器	(SEEK/AMS) (◀▶▶▶) [一次跳過一首樂曲]
快進 / 倒帶 - 手動搜索	(SEEK/AMS) (◀▶▶▶) [按住直至所要的位置]

當光碟上的最後一個檔案結束時

檔案編號指示返回至“1”，且從光碟的第一個檔案重新開始播放。

注意

- 如果插入了一張不含 MP3 檔案 (樂曲) 的光碟，“CD”出現在光碟類型顯示幕上開始播放，但是將沒有聲音。
- 在播放樂曲之前，本機將讀取光碟上所有樂曲和專輯的資訊。視樂曲的結構而定，可能要花一分多鐘才能開始播放。此時，顯示“READ”。請等待至讀取結束時自動開始播放。

顯示項目

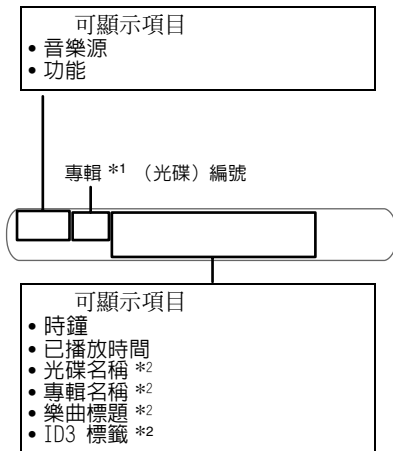

要	按
切換顯示項目	(DSPL)

選擇“A.SCRL-ON”

在播放中，同時按 (SEL) 和 (3) 按鈕。在兩秒鐘內自動出現正常顯示。

若要選擇“A.SCRL-OFF”，請再次同時按 (SEL) 和 (3) 按鈕。

*1 在顯示 ID3 標籤時，專輯編號不出現。

*2 當按 (DSPL) 按鈕時，“NO NAME”指示沒有光碟名稱、專輯名稱或樂曲標題，而“NO ID3”指示沒有 ID3 標籤。

注意

- 有些字符無法顯示。無法顯示的字符和信號顯示為“*”。
- 對於一些帶很多字符的 ID3 標籤，資訊可能無法滾動顯示。
- 本機不能顯示專輯上每個樂曲的演員姓名。

提示

當自行滾動顯示設定為“OFF”，且專輯 / 樂曲名稱被改變時，則專輯 / 樂曲名稱不滾動顯示。

接下頁 →

尋找特定的樂曲

一 自動音樂傳感器 (AMS)

在播放時，對於每首所要跳過的樂曲請按一下 (SEEK/AMS) 按鈕的任一邊。



尋找後面的樂曲

尋找前面的樂曲

尋找樂曲中特定的點

一 手動搜索

在播放時，按住 (SEEK/AMS) 按鈕的任一邊。在發現所要的點時再釋放。



向前搜索

向後搜索

切換至其它光碟

在播放中，按 ① (DISC -) 或 ② (DISC +) 按鈕。

在當前裝置中的所要光碟開始播放。

① (DISC -)：切換至前面的光碟

② (DISC +)：切換至後面的光碟

切換至其它專輯

在播放中，按 ⑤ (ALBM -) 或 ⑥ (ALBM +) 按鈕。

在當前裝置中的所要專輯開始播放。

⑤ (ALBM -)：切換至前面的專輯

⑥ (ALBM +)：切換至後面的專輯

專輯 (光碟) 名稱

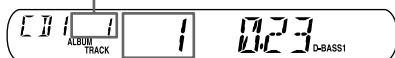

樂曲編號

反覆播放樂曲

一 重複播放功能

您可以選擇：

- REP-TRACK — 反覆播放一首樂曲。
- REP-ALBM*1 — 反覆播放一個專輯。
- REP-DISC*2 — 反覆播放一張光碟。

*1 僅適用於當連接選購的具有 MP3 檔案控制功能的 CD 裝置時。

*2 僅適用於當連接一台或多台選購的 CD/MD 裝置時。

在播放中，反覆按 ③ (REP) 按鈕，直至所要的設定出現在顯示幕上。

重複播放開始。

要返回正常播放模式時，則選擇 “REP-OFF”。

以隨機順序播放樂曲

一 隨機播放功能

您可以選擇：

- SHUF-ALBM*1 — 以隨機順序播放當前選購的具有 MP3 資料控制功能的 CD 裝置中的專輯。
- SHUF-DISC*2 — 以隨機順序播放當前光碟上的樂曲。
- SHUF-CHGR*2 — 以隨機順序播放當前選購 CD (MD) 裝置中的樂曲。
- SHUF-ALL*3 — 以隨機順序播放當前所有已連接的 CD (MD) 裝置中的全部樂曲。

*1 僅適用於當連接選購的具有 MP3 檔案控制功能的 CD 裝置時。

*2 僅適用於當連接一台或多台選購的 CD (MD) 裝置時。

*3 僅適用於連接兩台及兩台以上選購的 CD 裝置，或兩台及兩台以上選購的 MD 裝置時。

在播放中，反覆按 ④ (SHUF) 按鈕，直至所要的設定出現在顯示幕上。

隨機播放開始。

要回到正常播放模式，則選擇 “SHUF-OFF”。

注意

“SHUF-ALL” 不會打亂 CD 播放機和 MD 播放機互相之間的樂曲順序。

附加資訊

保養

更換保險絲

更換保險絲時，必須確保所使用的保險絲與原保險絲的安培數相同。若保險絲燒斷，請檢查電源連接並再更換保險絲。若保險絲更換後又被燒斷，則可能是內部故障。此時，請向最近的 Sony 經銷商諮詢。

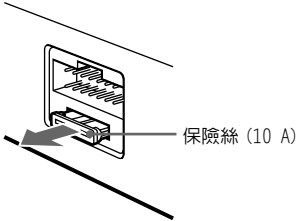

警告

切勿使用額定安培數超過本機附帶保險絲安培數的保險絲，否則會損壞本機。

清潔連接器

若本機與前面板之間的連接器不乾淨，則本機可能不能正常工作。為防止這種情況發生，請卸下前面板（第 6 頁），然後用蘸有酒精的棉籤清潔連接器。切勿施加太大的力量。否則，可能損壞連接器。

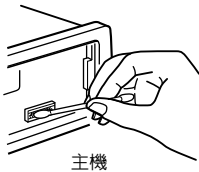

注意

- 為了安全起見，在清潔連接器之前，應關閉發動機並從點火開關上取出鑰匙。
- 千万不要用手指或任何金屬工具直接觸摸連接器。

拆卸本機

1 拆卸前蓋

- ① 卸下前面板（第 6 頁）。
- ② 使用薄的螺絲刀按壓前蓋內的鎖緊搭扣。

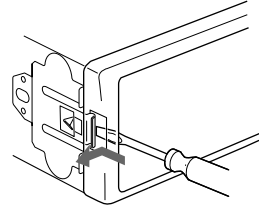

- ③ 對另一側重複步驟 ②。

2 拆卸本機

- ① 使用薄的螺絲刀插入本機左側的鎖緊搭扣，然後拉出本機左側，直至鎖緊搭扣脫離安裝位置。

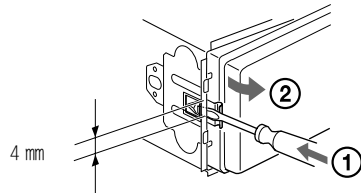

- ② 對右側重複步驟 ①。
- ③ 將本機從安裝位置滑出。

規格

卡式磁帶播放機部分

磁帶音軌 4-音軌 2-聲道立體聲
抖晃率 0.08% (WRMS)
頻率響應 30-18,000 Hz
訊噪比

卡式磁帶類型	
TYPE II, IV	61 dB
TYPE I	58 dB

調諧器部分

FM

調諧範圍 FM 調諧間隔：
可於 50 kHz/200 kHz 之間轉換
87.5-108.0 MHz
(以 50 kHz 為一級)
87.5-107.9 MHz
(以 200 kHz 為一級)
天線端子 外接天線連接器
中頻 10.7 MHz
可用靈敏度 11dBf
選擇度 400 kHz 時為 75 dB
訊噪比 65 dB (立體聲)，
68 dB (單聲道)
1 kHz 時諧波失真 0.7% (立體聲)，
0.5% (單聲道)
分離度 1 kHz 時 33 dB
頻率響應 30-15,000 Hz

MW

調諧範圍 MW 調諧間隔：
可於 9 kHz/10 kHz 之間轉換
531-1,602 kHz
(以 9 kHz 為一級)
530-1,710 kHz
(以 10 kHz 為一級)
靈敏度 30 μ V

SW

調諧範圍 SW 調諧間隔：
SW1: 2,940-7,735 kHz
SW2: 9,500-18,135 kHz
(除 10,140-11,575 kHz 之外)

天線端子 外接天線連接器
中頻 10.7 MHz/450 kHz
靈敏度 40 μ V

功率放大器部分

輸出 揚聲器輸出
(可靠密封連接器)
4-8 Ω
揚聲器阻抗 50 W \times 4 (4 Ω 時)
最大功率輸出

一般情況

輸出 音頻輸出
電動天線繼電控制導線
功率放大器控制導線
輸入 BUS 控制輸入端子
BUS 音頻輸入端子
天線輸入端子
音調控制 低音 \pm 9 dB (100 Hz 時)
10 kHz 時高音 \pm 9 dB
電源要求 12 V DC 汽車電池
(負接地)
尺寸 約 178 \times 50 \times 178 mm
(寬/高/深)
安裝尺寸 約 182 \times 53 \times 161 mm
(寬/高/深)
質量 約 1.2 kg
提供附件 安裝和連接用部件 (一套)
選購附件 前面板盒 (1)
BUS 電纜 (附帶一根 RCA 針型導線)
RC-61 (1 m), RC-62 (2 m)
選購裝置 CD 換碟機 (10 碟式)
CDX-757MX, CDX-656X
CD 換碟機 (6 碟式)
CDX-T70MX, CDX-T69X
MD 換碟機 (6 碟式)
MDX-66XLP
MG Memory Stick
System-up Player
MGS-X1
音源選擇器
XA-C30

注意

本機不能連接數字前置放大器或均衡器。
設計和規格若有變更，恕不另行通知。

故障排除

下列檢查表有助於解決您使用本機時可能遇到的問題。

在使用下面的檢查表之前，請檢查連接和操作步驟是否正確。

一般情況

無聲。

- 用 (+) 調節音量。
- 取消 ATT 功能。
- 將雙路揚聲器系統的衰減控制設定在中心位置。

記憶內容已被消除。

- 已按下 RESET 按鈕。
→ 再將設定存入記憶中。
- 電源線或電池已被斷開。
- 電源連接線未被正確連接。

無“嘟嘟”聲。

“嘟嘟”聲功能被取消（第 11 頁）。

指示項從顯示幕上消失 / 未出現在顯示幕上。

- 如果您按住 (OFF) 按鈕持續 2 秒鐘，時鐘顯示將消失。
→ 再次按住 (OFF) 按鈕持續 2 秒鐘可使時鐘重新顯示。
- 拆卸前面板，然後清潔連接器。詳細情況，請參見“清潔連接器”（第 17 頁）。

儲存之電台及正確定時被消除。

保險絲已熔斷。

點火鑰匙處於 ON、ACC 或 OFF 位置時，裝置會產生噪聲。

導線與汽車輔助電源連接器未正確匹配。

裝置無供電。

- 檢查電源的連接。若一切正常，則請檢查保險絲。
- 汽車不具有 ACC 位置。
→ 按 (SOURCE) 按鈕（或裝入一張光碟），使裝置開啓。

本機始終處於通電狀態。

汽車不具有 ACC 位置。

電動伸縮天線未伸出。

電動伸縮天線未裝繼電器。

磁帶播放

聲音失真。

磁頭受污染了。

→ 請用市售的乾式磁頭清潔帶清洗磁頭。

AMS 運行不正確。

- 樂曲間隔中有噪音。
- 樂曲間隔太短（少於 4 秒鐘）。
- 暫停時間太長，或將頻率很低或者聲音電平很低的訊號看作空格。

無線電接收

不能預設調諧。

- 將正確的頻率存儲在記憶體內。
- 廣播訊號太弱。

無法接收電台。

有噪音干擾。

- 請連接電動天線控制導線（藍色）或補助電源導線（紅色）至汽車天線升壓器的電源導線。（當您的汽車僅在後 / 側玻璃內有內置 FM/MW/SW 天線時。）
- 檢查汽車天線的連接。
- 自動天線不能上升。
→ 檢查電動天線控制導線的連接。
- 檢查頻率。

不能自動調諧。

- 本地搜尋模式設定在“ON”。
→ 將本地搜尋模式設定在“OFF”（第 10 頁）。
- 廣播訊號太弱。
→ 進行手動調諧。

“ST”指示閃爍。

- 精確地調諧電台頻率。
- 廣播訊號太弱。
→ 設定至單聲道接收模式（第 10 頁）。

收聽到的立體聲廣播節目是單聲道。

本機處在單聲道接收模式。

→ 取消單聲道接收模式（第 10 頁）。

CD/MD 播放

跳音。

光碟髒了或有缺陷。

出錯顯示

(當連接有選購的 CD/MD 裝置時)

出錯顯示

下述指示將閃爍 5 秒鐘左右，隨之將聽到警告聲。

NO MAG

光碟匣未裝入 CD/MD 裝置。
→將光碟匣裝入 CD/MD 裝置。

NO DISC

CD/MD 裝置中未裝入光碟。
→將光碟裝入 CD/MD 裝置。

ERROR *1

- CD 髒了或 CD 上下裝反了。*2
→將 CD 擦拭乾淨或正確地裝入 CD。
- 由於某些原因，MD 不能播放。*2
→裝入另一張 MD。
- 由於某些原因，CD/MD 不能播放。
→裝入另一張 CD/MD。

NO MUSIC

可播放 MP3 的 CD 裝置中裝入了無音樂檔案的 CD。
→將音樂 CD 裝入可播放 MP3 的 CD 裝置中。

BLANK *1

MD 上沒有錄製樂曲。*2
→播放錄製有樂曲的 MD。

RESET

因某些原因 CD/MD 裝置不能工作。
→按下本機的 RESET 按鈕。

NOT READY

MD 裝置的蓋子被打開或 MD 未被正確地裝入。
→關上蓋子或正確地裝入 MD。

HI TEMP

環境溫度高於 50 °C。
→等待本機溫度低於 50 °C。

*1 在 CD 或 MD 播放出現錯誤時，CD 或 MD 的光碟號不顯示在顯示幕上。

*2 造成錯誤的光碟號碼出現在顯示幕上。

如果這些解答仍無法助您改善情況，請向距您最近的 Sony 經銷商諮詢。

Free Manuals Download Website

<http://myh66.com>

<http://usermanuals.us>

<http://www.somanuals.com>

<http://www.4manuals.cc>

<http://www.manual-lib.com>

<http://www.404manual.com>

<http://www.luxmanual.com>

<http://aubethermostatmanual.com>

Golf course search by state

<http://golfingnear.com>

Email search by domain

<http://emailbydomain.com>

Auto manuals search

<http://auto.somanuals.com>

TV manuals search

<http://tv.somanuals.com>