

ENGLISH

Digital Video Camcorder

Mini DV Digital Video Cassette **SCD67/D70**

FRANÇAIS

Caméscope numérique

Mini DV Digital Video Cassette **SCD67/D70**

AF Auto Focus
CCD Charge Coupled Device
LCD Liquid Crystal Display

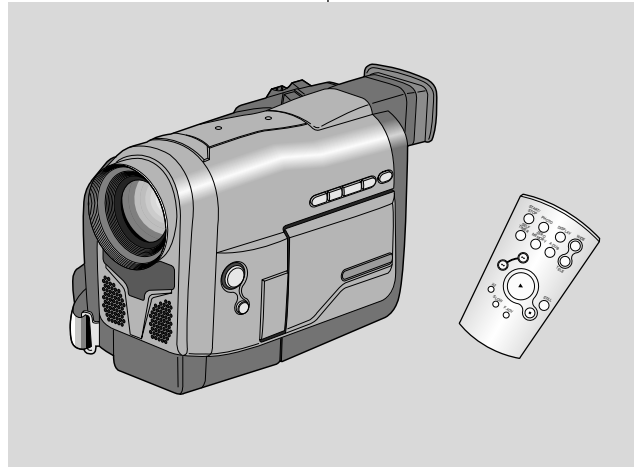

AF Auto Focus
CCD Système à transfert de charge
LCD Ecran Cristaux Liquides

Owner's Instruction Book

Before operating the unit, please read this instruction book thoroughly, and retain it for future reference.

SAMSUNG

ELECTRONICS

Mode d'emploi

Avant d'utiliser cet appareil, veuillez lire attentivement ce mode d'emploi et le conserver pour toute consultation ultérieure.

AD68-00395C

ENGLISH**Contents**

Notices and Safety Instructions.....	4
Getting to Know Your Camcorder	
Feature.....	9
Accessories Supplied with camcorder	10
Descriptions	
FRONT & LEFT VIEW	11
LEFT SIDE VIEW	12
RIGHT & TOP VIEW	13
REAR & BOTTOM VIEW	14
REMOTE CONTROL	15
OSD (On Screen Display)	16
How to use the Remote Control	18
Preparing	
Lithium Battery installation	19
Adjusting the Hand Strap and Shoulder Strap	20
Connecting a Power Source	21
Using the Lithium Ion Battery Pack.....	22
Inserting and Ejecting a Cassette	25
Basic Recording	
Making your First Recording	26
Hints for Stable Image Recording	28
Adjusting the LCD	29
Using the VIEWFINDER	29
Playing back a tape you have recorded on the LCD	30
Controlling Sound from the Speaker.....	31
Advanced Recording	
Using the various Functions	
Setting the menu item	32
Availability of functions in each mode	33
LCD ADJUST	34
CUSTOM SET	34
DIS	35
PIP	36
Zooming In and Out with DIGITAL ZOOM.....	37
PROGRAM AE	39

FRANÇAIS**Sommaire**

Remarques et consignes de sécurité	4
Familiarisez-vous avec le caméscope	
Fonctionnalités	9
Accessoires fournis avec votre caméscope	10
Descriptions	
Vue avant et latérale (côté gauche)	11
Vue du côté gauche	12
Vue de droite et du dessus	13
Vue arrière et du dessous	14
Télécommande	15
Affichage à l'écran	16
Utilisation de la télécommande	18
Préparez votre caméscope	
Installation du bloc batterie au lithium-ion	19
Mise en place de la poignée de soutien et de la bandoulière	20
Connexion d'une alimentation	21
Utilisation du bloc batterie au lithium-ion.....	22
Insertion et éjection d'une cassette	25
Effectuez un enregistrement simple	
Effectuez un enregistrement simple	26
Astuces pour la stabilité de l'image	28
Réglage de l'écran LCD	29
Utilisation du viseur	29
Lecture d'une cassette à l'écran	30
Réglage du volume du haut-parleur	31
Perfectionnez vos enregistrements	
Utilisation des différentes fonctions	
Réglages du menu	32
Fonctions disponibles pour chaque mode	33
Réglage de l'écran LCD	34
Mode personnalisé (CUSTOM SET)	34
Stabilisateur d'image numérique (DIS).....	35
Image par Image (PIP)	36
Utilisation du zoom numérique	37
Exposition automatique (PROGRAM AE)	39

ENGLISH**Contents**

DSE (Digital Special Effect).....	40
WHITE BALANCE	42
SHUTTER	43
IRIS	44
REC MODE	45
REC LAMP	46
WIND CUT	46
AUDIO MODE	47
DISPLAY	48
DATE/TIME	49
DEMO	50
CLOCK SET	51
Easy Shot mode	52
Custom Shot mode.....	53
MF/AF(Manual Focus/Auto Focus).....	54
BLC.....	55
Fade In and Out	56
Audio dubbing.....	57
PHOTO	58
Lighting Techniques.....	60
Various Recording Techniques.....	61
Playing back a Tape	
To watch with the LCD	62
To watch with a TV monitor	62
Playback	63
Various Functions in PLAYER mode	64
IEEE 1394 Data Transfer.....	67
Maintenance	
After finishing a recording	69
Cleaning and Maintaining the Camcorder	70
Using Your Camcorder Abroad.....	71
Troubleshooting.....	72
Specifications	74
Index.....	76
Warranty (Canada users only).....	77

FRANÇAIS**Sommaire**

Effets spéciaux numériques (DSE)	40
Équilibrage du blanc (WHITE BALANCE)	42
Vitesse d'obturation (SHUTTER SPEED)	43
IRIS	44
Mode d'enregistrement (fonction REC MODE)	45
Témoin d'enregistrement (fonction REC LAMP)	46
Filtre coupe-vent (WIND CUT)	46
Mode AUDIO	47
Affichage (fonction DISPLAY)	48
Affichage de la date et de l'heure (DATE/TIME)	49
Mode DEMO	50
Réglage de l'horloge (CLOCK SET)	51
Enregistrement simplifié (Mode EASY)	52
Enregistrement en mode personnalisé (CUSTOM)	53
Mise au point automatique/manuelle (MF/AF)	54
Contre-jour intelligent (BLC)	55
Fondu en ouverture et en fermeture (FADE)	56
Doubleur sonore (AUDIO DUBBING)	57
Mode PHOTO	58
Sources de lumière	60
Différentes techniques d'enregistrement.....	61
Visionnez une cassette	
Visionnez sur l'écran LCD	62
Visionnez sur l'écran de votre téléviseur	62
Lecture de la cassette	63
Fonctions du mode magnétoscope.....	64
Transfert de données IEEE 1394.....	67
Conseils d'utilisation	
Fin d'un enregistrement.....	69
Nettoyage et entretien du caméscope	70
Utilisation du caméscope à l'étranger	71
Dépannage.....	72
Spécifications techniques.....	74
Index	76
Garantie pour le Canada	77

ENGLISH**Notices and Safety Instructions****Notices regarding rotation of LCD screen**

Please rotate the LCD screen carefully as illustrated. Unintended rotation may cause damage to the inside of the hinge that connects the LCD screen to the Camcorder.

1. LCD screen closed.
2. Standard recording by using the LCD screen.
3. Making a recording by looking at the LCD screen from the top.
4. Making a recording by looking at the LCD screen from the front.
5. Making a recording with the LCD screen closed.

FRANÇAIS**Remarques et consignes de sécurité****Rotation de l'écran LCD**

Manipulez l'écran doucement lorsque vous le faites tourner. Une rotation intempestive peut endommager l'intérieur de la charnière qui relie l'écran LCD au corps de l'appareil.

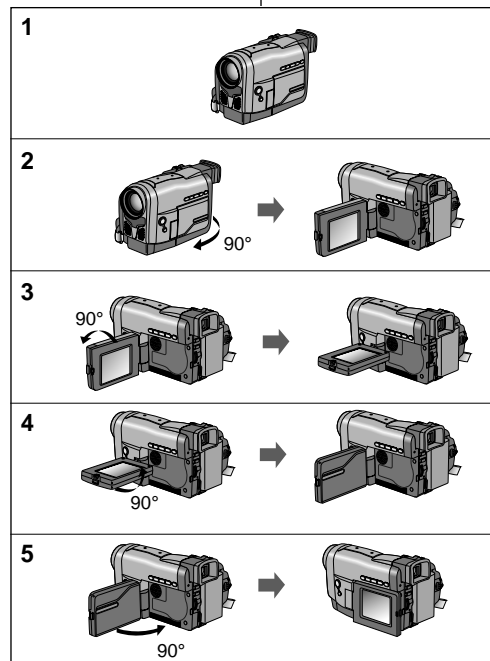

1. Écran LCD fermé.
2. Enregistrement standard lors de l'utilisation de l'écran LCD.
3. Enregistrement en regardant l'écran LCD d'en haut.
4. Enregistrement en regardant l'écran LCD de face.
5. Enregistrement avec l'écran LCD fermé.

ENGLISH**Notices and Safety Instructions****Notices regarding COPYRIGHT**

Television programs, video tapes, DVD titles, films, and other program materials may be copyrighted.
Unauthorized copying of copyrighted material may be against the law.

Notices regarding moisture condensation

1. A sudden rise in atmospheric temperature may cause condensation to form inside the camcorder.

for example:

- When you move the camcorder from cold outside to warm inside during the winter.
 - When you move the camcorder from cool inside to hot outside during the summer.
2. If the "DEW" protection feature is activated, leave the camcorder for at least two hours in a dry, warm room with the cassette compartment opened and the battery removed.

Notices regarding CAMCORDER

1. Do not leave the camcorder exposed to high temperature (above 60°C or 140°F).
For example, in a parked car in the sun or under direct sunlight.
2. Do not let the camcorder get wet.
Keep the camcorder away from rain, sea water, and any other form of moisture. If the camcorder gets wet, it may be damaged. Sometimes malfunction cannot be repaired.

FRANÇAIS**Remarques et consignes de sécurité****Droits d'auteur**

Les programmes de télévision, les cassettes vidéo, les DVD, les films et tout autre support enregistré de ce type peuvent être protégés par des droits d'auteurs. Les copier sans autorisation peut aller à l'encontre des lois en vigueur dans votre pays.

Formation de condensation

1. Un accroissement soudain de température peut entraîner la formation de buée à l'intérieur de l'appareil.

Ce peut être le cas lorsque vous passez :

- d'un extérieur froid à un intérieur chaud (en hiver, par exemple),
 - d'un intérieur frais à un extérieur chaud (en été, par exemple).
2. Si la fonction de protection "DEW" se déclenche, laissez l'appareil pendant deux heures dans un endroit sec et à température ambiante, le compartiment à cassette ouvert et sans le bloc batterie.

Caméscope

1. N'exposez pas votre caméscope à des températures trop élevées (plus de 60°C ou 140°F), par exemple, en plein soleil ou dans une voiture garée au soleil.
2. Ne mouillez pas votre caméscope.
Tenez-le à l'abri de toute humidité (pluie, eau de mer, etc.).
Sinon, il risque d'être endommagé, entraînant parfois un dysfonctionnement irréparable de l'appareil.

ENGLISH**Notices and Safety Instructions****Notices regarding the battery pack**

- Make sure that the battery pack is fully charged before recording outdoors.
- To preserve battery power, keep your camcorder turned off when you are not operating it.
- When your camcorder is in CAMERA mode, if it is left in STBY mode without operation for more than 5 minutes with a tape installed, it will automatically turn off to protect against unnecessary battery discharge.
- Make sure that the battery pack is fitted firmly into place.
Dropping the battery pack may damage it.
- A brand new battery pack is not charged.
Before using the battery pack, charge it completely.
- It is a good idea to use the viewfinder instead of the LCD when shooting for a long time, because the LCD uses up more battery power.

*When the battery reaches the end of its life, please contact your local dealer.
The batteries have to be dealt with as chemical waste.

Notices regarding video head cleaning

- To ensure normal recording and a clear picture, clean the video heads regularly. If square block-shaped noise distorts playback pictures, or if only a blue screen is displayed during playback, the video heads may be dirty. If this happens, clean the video heads with a dry type cleaning cassette.
- Do not use a wet type cleaning cassette.
It may damage the video heads.

**FRANÇAIS****Remarques et consignes de sécurité****Bloc batterie**

- Assurez-vous que le bloc batterie est chargé avant de filmer sans connexion au secteur.
- Pour conserver la charge de la batterie, maintenez votre caméscope éteint lorsque vous ne l'utilisez pas.
- En mode caméscope, si vous laissez votre appareil en veille pendant plus de cinq minutes sans vous en servir et avec une cassette à l'intérieur, il s'éteint automatiquement pour éviter un déchargement inutile de la batterie.
- Assurez-vous que le bloc batterie est fermement maintenu en place. Ne faites pas tomber le bloc batterie ; vous risqueriez de l'endommager.
- Un bloc batterie neuf n'est jamais chargé.
Avant de l'utiliser, vous devez le charger complètement.
- Si vous filmez pendant longtemps, nous vous conseillons d'utiliser le viseur plutôt que l'écran LCD car celui-ci consomme plus d'énergie.

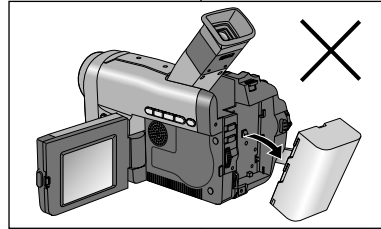

*Lorsque la batterie ne fonctionne plus, contactez votre revendeur le plus proche.
Les batteries doivent être traitées en tant que déchets chimiques.

Nettoyage des têtes vidéo

- Pour garantir un enregistrement normal et obtenir des images claires, nettoyez régulièrement les têtes vidéo. L'apparition de parasites sur l'image ou l'affichage d'un écran vide peut signifier que les têtes vidéo sont sales. Dans ce cas, nettoyez-les avec la cassette de type sec prévue à cet effet.
- N'utilisez pas de cassette de type humide, car vous risqueriez d'endommager les têtes vidéo.

ENGLISH**Notices and Safety Instructions****Notice regarding the LENS**

- Do not film with the camera lens pointing directly at the sun. Direct sunlight can damage the CCD (Charge Coupled Device).

Notices regarding electronic viewfinder

1. Do not position the camcorder such that the viewfinder is pointing towards the sun. Direct sunlight can damage the inside of the viewfinder. Be careful when placing the camcorder under sunlight or by a window.
2. Do not pick up the camcorder by the viewfinder.
3. Over-rotation of the viewfinder may damage it.

Notices regarding Record or Playback using LCD

1. The LCD monitor is manufactured using high precision technology. However, there can be tiny dots (red, blue or green in color) that appear on the LCD display. These dots are normal and do not affect the recorded picture in any way.
2. When you use the LCD display in direct sunlight or outdoors, it may be difficult to see the picture. In this case, we recommend that the viewfinder is used.
3. Direct sunlight can damage the LCD monitor.

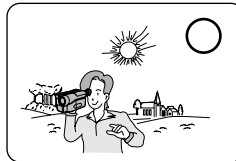
**Notices regarding the hand strap**

- To ensure a steady picture during filming, check that the hand strap is properly adjusted.
- Do not force your hand into the hand strap as you could damage it.

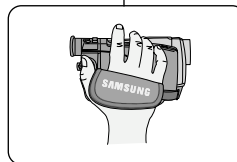
**FRANÇAIS****Remarques et consignes de sécurité****Objectif**

- Si vous filmez en plein soleil, veillez à ne pas diriger l'objectif vers le soleil. La lumière solaire directe peut endommager le dispositif électronique à transfert de charge (Charge Coupled Device).

Viseur électronique

1. N'orientez pas le viseur vers le soleil. La lumière solaire directe peut endommager l'intérieur du viseur. Soyez vigilant lorsque vous placez votre caméscope au soleil ou près d'une fenêtre.
2. Ne saisissez pas votre caméscope par le viseur.
3. Évitez les rotations intempestives du viseur qui risquent de l'endommager.

Enregistrement ou lecture avec l'écran LCD

1. L'écran a été conçu à l'aide d'une technologie de haute précision. Cependant, de minuscules points (rouges, bleus ou verts) peuvent apparaître de façon constante sur l'écran LCD. Ces points sont normaux et n'affectent aucunement l'image enregistrée.
2. Lorsque vous utilisez l'écran LCD directement sous le soleil, la vision à l'écran peut s'avérer difficile. Dans ce cas, nous vous recommandons d'utiliser le viseur.
3. La lumière solaire directe peut endommager l'écran LCD.

Poignée de soutien

- Pour une meilleure qualité de prise de vue, il est important de bien ajuster la poignée de soutien.
- Ne forcez pas pour insérer votre main dans la poignée, car vous risqueriez de l'endommager.

ENGLISH

Notices and Safety Instructions

Precautions regarding the Lithium battery

Warning: Keep the LITHIUM BATTERY out of the reach of children. Should any battery be swallowed, consult a doctor immediately.

1. The lithium battery maintains the clock function and preset contents memory; even if the battery pack or AC adapter is removed.
2. The lithium battery for the camcorder lasts about 6 months under normal operation from time of installation.
3. When the lithium battery becomes weak or dead, the date/time indicator will flash for about five seconds when you set the POWER switch to CAMERA. In this case, replace the lithium battery with a new one (type CR2025).

FRANÇAIS

Remarques et consignes de sécurité

Précautions d'emploi de la pile au Lithium-ion

Attention : Maintenez la PILE AU LITHIUM hors de la portée des enfants. Si la pile venait à être avalée, consultez immédiatement un médecin.

1. La pile au lithium-ion sert à mémoriser la date et l'heure, les titres et les réglages prédéfinis, en l'absence du bloc batterie ou de l'adaptateur secteur.
2. La longévité de la pile au lithium est d'environ six mois à partir de sa mise en route et dans des conditions normales d'utilisation.
3. Lorsque la pile au lithium s'affaiblit ou est déchargée, l'affichage de la date et de l'heure clignote pendant cinq secondes environ lorsque vous passez en mode Caméscope. Dans ce cas, remplacez-la par une pile de type CR2025.

ENGLISH

Getting to Know Your Camcorder

Features

- **Digital data transfer function with IEEE1394**
By incorporating IEEE 1394 (i.LINK™ : i.LINK is a serial data transfer protocol and interconnection system, used to transmit DV data) high speed data transport port, moving and still images can be transferred to PC, making it possible to produce or edit various images.
- **PHOTO**
The PHOTO function lets you capture an object as a still along with sound, while in CAMERA mode.
- **500x Digital zoom**
Allows you to magnify an image to up to 500 times its original size.
- **Color TFT LCD**
A high-resolution color TFT LCD (with 112,320 pixels) gives you clean, sharp images as well as the ability to review your recordings immediately.
- **Digital Image Stabilizer**
The DIS compensates for handshake, reducing unstable images particularly at high magnification.
- **Various digital effects**
The DSE (Digital Special Effects) allows you to give your films a special look by adding various special effects.
- **Back Light Compensation (BLC)**
When you record a subject with the light source behind it or a subject with a light background, the BLC function compensates for the bright background.
- **Program AE**
The Program AE enables you to alter the shutter speed and aperture to suite the type of scene/action to be filmed.

FRANÇAIS

Familiarisez-vous avec le caméscope

Fonctionnalités

- **Transfert de données numériques avec IEEE1394**
Le port haute vitesse IEEE 1394 de type i.LINK™ : i.LINK (protocole de transfert de données série et système d'interconnexion), vous permet de transférer des images mobiles et immobiles vers un PC, où vous pourrez les modifier à loisir.
- **PHOTO**
La fonction PHOTO vous permet de filmer un sujet en enregistrant un objet immobile pendant un temps limité, en mode caméscope.
- **Zoom numérique 500x**
La fonction Zoom est une technique d'enregistrement qui vous permet de modifier la taille du sujet filmé, dans l'image.
- **LCD TFT couleur**
L'écran LCD TFT couleur à haute résolution (112 320 pixels) offre une image nette et permet de filmer dans une position stable et confortable.
- **Stabilisateur d'images numériques**
La fonction DIS rétablit la stabilité des images lorsque le tremblement de la main provoque des vibrations désagréables, surtout en mode zoom.
- **Effets numériques divers**
L'ajout de différents effets spéciaux vous permet de donner un côté spectaculaire à vos films.
- **Contre-jour/BLC (Backlight compensation)**
Lorsque vous filmez un sujet devant une source lumineuse ou devant un fond clair, utilisez la fonction BLC (contre-jour intelligent).
- **Fonction d'exposition automatique (Program AE)**
La fonction Program AE vous permet d'adapter la vitesse d'obturation et le diaphragme selon la scène à filmer.

ENGLISH







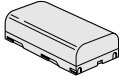
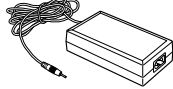

Getting to Know Your Camcorder

Accessories Supplied with camcorder

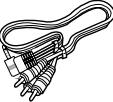
Make sure that the following basic accessories are supplied with your digital video camera.

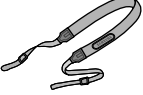
Basic Accessories

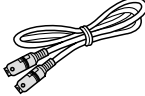
1. Lithium Ion Battery pack
2. AC Power Adapter
3. AC cord
4. AUDIO/VIDEO cable
5. Instruction Book
6. Shoulder Strap
7. Lithium batteries for Remote Control and Clock.
(TYPE: CR2025, SCD67; 1 EA/SCD70; 2 EA)
8. S-VIDEO cable (SCD70 only)
9. Remote Control (SCD70 only)

1. Lithium Ion Battery pack 	2. AC Power Adapter 	3. AC cord 
4. AUDIO/VIDEO cable 	5. Instruction Book 	6. Shoulder Strap 
7. Lithium batteries (2EA) 	8. S-VIDEO cable 	9. Remote Control 

FRANÇAIS

Familiarisez-vous avec le caméscope

Accessoires fournis avec votre caméscope

Assurez-vous que les accessoires de base ci-après ont été livrés avec votre caméscope numérique.

Accessoires de base

1. Bloc batterie lithium-ion
2. Adaptateur secteur
3. Cordon secteur
4. Câble AUDIO/VIDEO
5. Mode d'emploi
6. Bandoulière
7. Jeu de piles au Lithium pour la télécommande (type : CR2025, SCD67; 1EA/SCD70; 2EA)
8. Câble S-VIDEO (SCD70 uniquement)
9. Télécommande (SCD70 uniquement)

ENGLISH

Getting to Know Your Camcorder

Front & Left View

FRANÇAIS

Familiarisez-vous avec le caméscope

Vue avant et latérale (côté gauche)

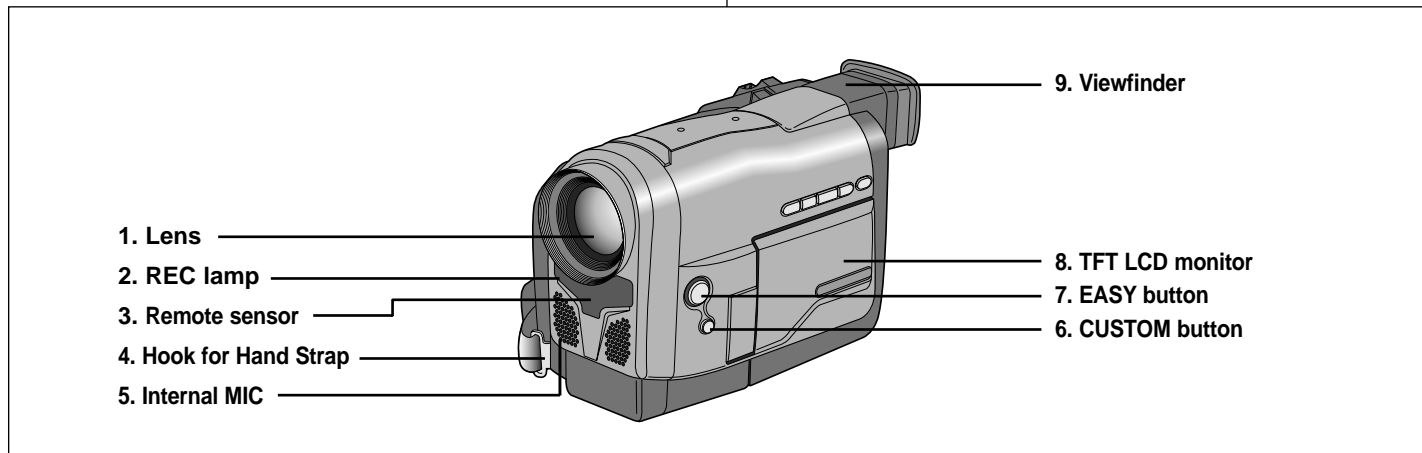

1. Lens
2. REC lamp
3. Remote sensor
4. Hook for Hand Strap (see page 20)
5. Internal MIC
6. CUSTOM button (see page 53)
7. EASY button (see page 52)
8. TFT LCD monitor
9. Viewfinder (see page 29)

1. Objectif
2. Témoin d'enregistrement
3. Capteur de la télécommande
4. Anneau pour la bandoulière (voir page 20)
5. Entrée MIC interne
6. Touche CUSTOM (voir page 53)
7. Touche EASY (voir page 52)
8. Ecran à cristaux liquides
9. Viseur (voir page 29)

ENGLISH

Getting to Know Your Camcorder

Left Side View

FRANÇAIS

Familiarisez-vous avec le caméscope

Vue du côté gauche

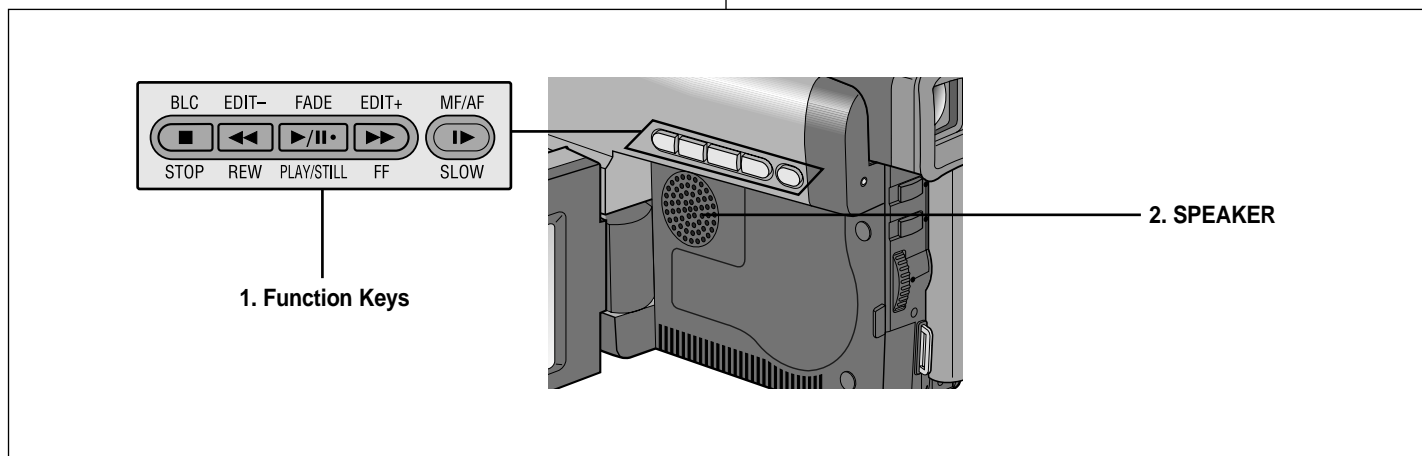

1. Function Keys

PLAYER	: CAMERA
■ (STOP)	: BLC (see page 55)
◀◀ (REW)	: EDIT -
▶/ (PLAY/STILL)	: FADE (see page 56)
▶▶ (FF)	: EDIT +
▶ (SLOW)	: MF/AF (see page 54)

2. SPEAKER

1. Touches de fonction

LECTURE	: CAMESCOPE
■ (STOP)	: BLC (voir page 55)
◀◀ (REW)/ Rembobinage rapide	: Avance arrière par séquence
▶/ (PLAY/STILL) Lecture/Pause	: Fondu (voir page 56)
▶▶ (FF) Avance rapide	: Lecture avant par séquence
▶ (SLOW) Ralenti	: MF/AF Mise au point automatique/manuelle (voir page 54)

2. HAUT-PARLEUR

ENGLISH

Getting to Know Your Camcorder

Right & Top View

FRANÇAIS

Familiarisez-vous avec le caméscope

Vue de droite et du dessus

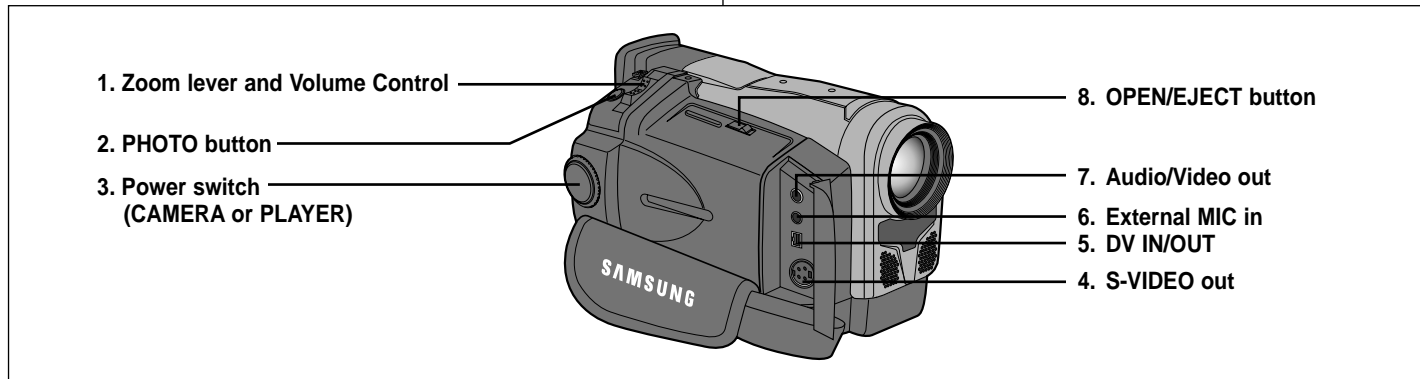

1. Zoom lever and Volume Control (see page 37)
2. PHOTO button (see page 58)
3. Power switch (CAMERA or PLAYER) (see page 21)
4. S-VIDEO out
5. DV IN/OUT
6. External MIC in (see page 57)
7. Audio/Video out
8. OPEN/EJECT button (see page 25)

1. Bouton zoom et volume (voir page 37)
2. Touche PHOTO (voir page 58)
3. Commutateur (mode caméscope ou magnétoscope) (voir page 21)
4. Sortie S-VIDEO
5. Entrée/Sortie DV
6. Entrée MIC externe (voir page 57)
7. Sortie Audio/Video
8. Bouton OPEN/EJECT (Ouverture/Ejection) (voir page 25)

ENGLISH

Getting to Know Your Camcorder

Rear & Bottom View

FRANÇAIS

Familiarisez-vous avec le caméscope

Vue arrière et du dessous

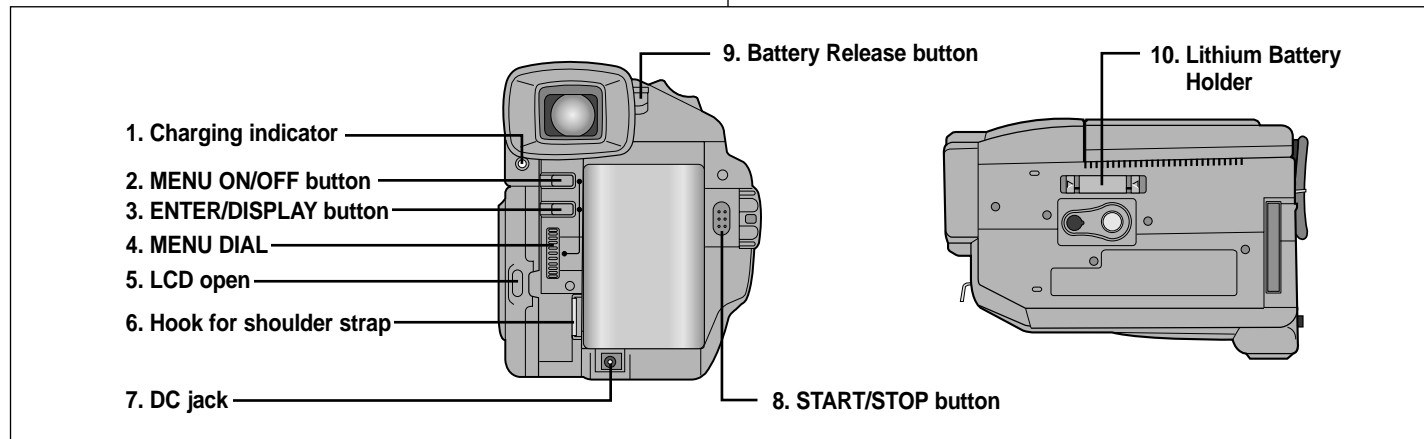

1. Charging indicator (see page 22)
2. MENU ON/OFF button (see page 32)
3. ENTER/DISPLAY button
4. MENU DIAL (see page 32)
5. LCD open
6. Hook for shoulder strap

7. DC jack (see page 21)
8. START/STOP button (see page 26)
9. Battery Release button (see page 69)
10. Lithium Battery holder (see page 19)

1. Témoin de charge (voir page 22)
2. Touche MENU ON/OFF (voir page 32)
3. Touche Entrée/Affichage
4. Molette de MENU (voir page 32)
5. Ouverture de l'écran à cristaux liquides

6. Anneau pour la bandoulière
7. Prise DC (voir page 21)
8. Bouton START/STOP (voir page 26)
9. Ejection de la batterie (voir page 69)
10. Batterie au Lithium-ion (voir page 19)

ENGLISH

Getting to Know Your Camcorder

Remote control (SCD70 only)

FRANÇAIS

Familiarisez-vous avec le caméscope

Télécommande (SCD70 uniquement)

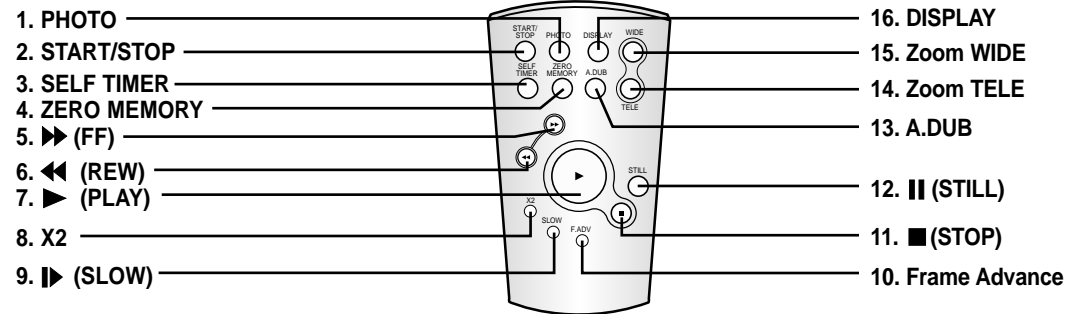

- | | |
|---------------------------------|------------------------------------|
| 1. PHOTO | 10. Frame Advance
(see page 65) |
| 2. START/STOP | 11. ■ (STOP) |
| 3. SELF TIMER (see page 18) | 12. (STILL) |
| 4. ZERO MEMORY
(see page 66) | 13. A.DUB (see page 57) |
| 5. ►► (FF) | 14. Zoom TELE |
| 6. ◀◀ (REW) | 15. Zoom WIDE |
| 7. ► (PLAY) | 16. DISPLAY (see page 17) |
| 8. X2 (see page 65) | |
| 9. ► (SLOW) | |

- | | |
|---|--|
| 1. Touche PHOTO | 9. ► Touche SLOW (Ralenti) |
| 2. Touche START/STOP
(Début/ arrêt de
l'enregistrement) | 10. Touche Frame Advance
(Avance image par image)
(voir page 65) |
| 3. Touche SELF TIMER
(Minuterie automatique)
(voir page 18) | 11. ■ Touche STOP (Arrêt) |
| 4. Touche ZERO MEMORY
(voir page 66) | 12. Touche STILL (Pause) |
| 5. ►► Touche FF
(Avance rapide) | 13. Touche A.DUB
(Doublage sonore)
(Voir page 57) |
| 6. ◀◀ Touche REW
(Rembobinage) | 14. Touche Zoom TELE
(Téléobjectif) |
| 7. ► Touche PLAY (Lecture) | 15. Touche Zoom WIDE
(Grand angle) |
| 8. Touche X2 (voir page 65) | 16. Touche DISPLAY
(Activation) (voir page 17) |

ENGLISH

Getting to Know Your Camcorder

OSD (On Screen Display)

1. Battery level (see page 24)
2. Zoom position (see page 37)
3. Manual focus (see page 54)
4. DSE (Digital Special Effect) mode (see page 40)
5. White Balance mode (see page 42)
6. Shutter speed and IRIS (see page 43, 44)
7. Audio Record mode (see page 47)
8. Self record recording and waiting timer (SCD70 only, see page 18)
9. WIND CUT (see page 46)
10. DATE/TIME (see page 49)
11. Self diagnosis (see page 72)
12. DEW condensation (see page 72)
13. PIP (Picture in Picture) (see page 36)
14. Photo shot (see page 58)
15. Digital zoom mode (see page 38)
16. Remaining Tape (measured in minutes)
17. Tape counter
18. Zero memory indicator (see page 66)
19. Operating mode
20. Record speed mode (see page 45)
21. Custom or Easy mode (see pages 52, 53)
22. DIS (Digital Image Stabilizer) (see page 35)
23. Program AE (see page 39)
24. BLC (Back Light Compensation) (see page 55)

16

FRANÇAIS

Familiarisez-vous avec le caméscope

Affichage à l'écran

OSD in CAMERA mode

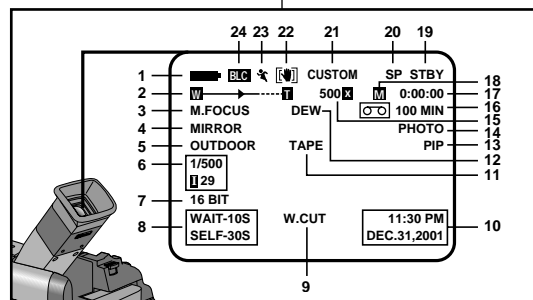

1. Niveau de la batterie (voir page 24)
2. Position Zoom (voir page 37)
3. Mise au point manuelle (voir page 54)
4. Mode DSE (Effet numérique sélectionné) (voir page 40)
5. Mode d'équilibrage du blanc choisi (voir page 42)
6. Vitesse d'obturation, IRIS (voir page 43-44)
7. Mode AUDIO (voir page 47)
8. Vitesse d'enregistrement sélectionnée et Minuterie (SCD70 uniquement, voir page 18)
9. WIND CUT (voir page 46)
10. DATE/TIME (Date et heure) (voir page 49)
11. Auto-diagnostic (voir page 72)
12. DEW Contrôle de la condensation (voir page 72)
13. PIP (Image sur image) (voir page 36)
14. Mode PHOTO (voir page 58)
15. Zoom numérique (voir page 38)
16. Temps restant sur la bande (en minutes)
17. Compteur de bande
18. MEM (mémoire compteur) (voir page 66)
19. Mode de fonctionnement
20. Vitesse d'enregistrement sélectionné (voir page 45)
21. Mode Custom ou Easy (voir page 52-53)
22. DIS (stabilisateur d'image numérique) (voir page 35)
23. Program AE (Activation/désactivation du mode d'exposition automatique sélectionné) (voir page 39)
24. BLC (Back Light Compensation) (Contre-jour intelligent) (voir page 55)

ENGLISH

Getting to Know Your Camcorder

OSD (On Screen Display)

- 25. Volume control (see page 31)
- 26. Audio playback channel (see page 58)
- 27. Audio playback mode
- 28. DV IN (DV data receiving mode) (see page 67)
- 29. A.DUB (SCD70 only, see page 57)

Turning the OSD on/off (On Screen Display)

- ☞ When you set the power switch to CAMERA, and the OSD is automatically turned on.
- ☞ When you set the power switch to PLAYER, and the OSD is automatically turned off.
- ☞ Refer to page 48.
- **Turning OSD on/off**
Press the ENTER button on the rear side panel.
 - Each press of the button toggles the OSD function on and off.
 - When you turn the OSD off,
 - In CAMERA mode: You can see those features being used.
 - In PLAYER mode: All OSD messages flash for 3 seconds then disappear.
- **Turning on/off the DATE/TIME**
 - The DATE/TIME is not affected when the OSD function is switched ON or OFF.
 - To turn the DATE/TIME on or off, access the menu and change the DATE/TIME mode. (see page 49)

OSD in PLAYER mode

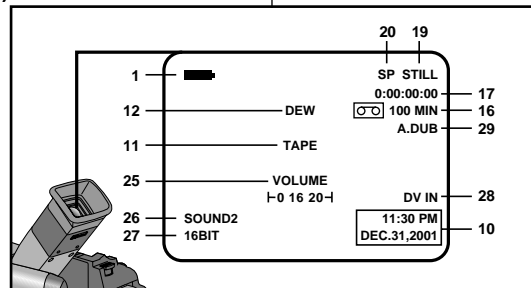

FRANÇAIS

Familiarisez-vous avec le caméscope

Affichage à l'écran

- 25. Contrôle du volume (voir page 31)
- 26. Canal de lecture audio (voir page 58)
- 27. Mode d'enregistrement audio
- 28. DV IN (mode de réception des données DV) (voir page 67)
- 29. DUB (SCD70 uniquement, voir page 57)

Activation/désactivation de l'affichage

- ☞ Lorsque vous placez le commutateur principal sur la position CAMERA, l'affichage est activé.
- ☞ En position PLAYER, cet affichage est désactivé.
- ☞ Reportez-vous page 48.
- **Modification de l'affichage**
Appuyez sur la touche ENTER à l'arrière du panneau de commandes.
 - A chaque fois que vous appuyez sur cette touche, la fonction change dans l'ordre suivant : (ON → OFF)
 - Lorsque vous désactivez l'affichage :
 - En mode caméscope (CAMERA) : seul le mode OSD apparaît.
 - En mode magnétoscope (PLAYER) : l'affichage clignote pendant 3 secondes dans le viseur ou à l'écran, puis disparaît.
- **Affichage de la date et de l'heure**
 - L'affichage de la date et de l'heure est indépendant de la touche OSD ON/OFF (ENTER).
 - Pour faire apparaître ou disparaître la date et l'heure, sélectionnez le menu DATE/TIME du panneau de commandes. (Voir page 49)

ENGLISH**Getting to Know Your Camcorder****How to use the Remote Control (SCD70 only)****Battery Installation for the Remote Control**

- ⌘ You must insert or replace the lithium battery when :
 - You purchase the camcorder.
 - The remote control doesn't work.
- ⌘ Ensure that you insert the lithium cell correctly, following the + and - markings.
- ⌘ Be careful not to reverse the polarity of the battery.

Self Record using the Remote Control

The Self-Timer function on the remote control allows you to start and stop recording automatically.

Example: Scene with all members of your family

Two options are available

- WAIT-10S/SELF-30S: 10 seconds wait, 30 seconds of recording.
- WAIT-10S/SELF-END: 10 seconds wait, records until you press the START/STOP button again.

1. Set the camcorder to CAMERA mode.
2. Press the SELF TIMER button until the appropriate indicator is displayed in the viewfinder :
 - WAIT-10S/SELF-30S
 - WAIT-10S/SELF-END
3. Press the START/STOP button to start the timer.
 - : After a 10 second wait, recording starts.
 - : If you have selected SELF-30S, recording stops automatically after 30 seconds.
 - : If you have selected SELF-END, press START/STOP again when you wish to stop recording.

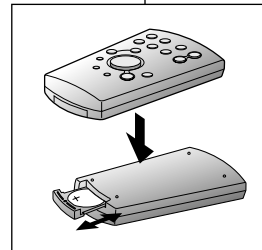
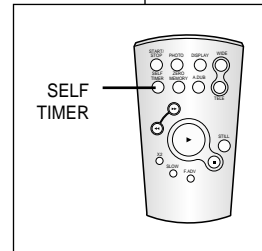
**FRANÇAIS****Familiarisez-vous avec le caméscope****Utilisation de la télécommande (SCD70 uniquement)****Installation de la batterie pour la télécommande**

- ⌘ Vous devez insérer ou remplacer la batterie au lithium :
 - lors de l'achat du caméscope
 - quand la télécommande ne fonctionne pas.
- ⌘ Insérez la batterie au lithium (CR2025) en respectant la polarité + et -.

Enregistrement automatique avec la télécommande

La fonction de minuterie automatique sur la télécommande (touche 1) vous permet de démarrer et d'arrêter un enregistrement automatiquement.

Exemple : Scène regroupant tous les membres de votre famille

Vous avez deux possibilités :

- WAIT-10S/SELF-30S : dix secondes d'attente, suivies de trente secondes d'enregistrement,
- WAIT-10S/SELF-END : dix secondes d'attente, suivies de l'enregistrement, jusqu'à ce que vous appuyiez de nouveau sur la touche START/STOP.

1. Mettez le caméscope en mode CAMERA.
2. Appuyez sur la touche SELF TIMER jusqu'à ce que l'indication souhaitée s'affiche dans le viseur :
 - WAIT-10S/SELF-30S
 - WAIT-10S/SELF-END
3. Appuyez sur la touche START/STOP pour démarrer la minuterie.
 - : Après une attente de dix secondes, l'enregistrement démarre.
 - : Si vous avez sélectionné SELF-30S, l'enregistrement s'arrête après trente secondes.
 - : Si, au contraire, vous avez sélectionné SELF-END, appuyez de nouveau sur START/STOP pour arrêter l'enregistrement.

ENGLISH

Preparing

Lithium Battery Installation

- ⌘ The lithium battery maintains the clock function and preset contents of the memory; even if the battery pack or AC power adapter is removed.
- ⌘ The lithium battery for the camcorder lasts about 6 months under normal operation from the time of installation.
- ⌘ When the lithium battery becomes weak or dead, the date/time indicator flashes for about 5 seconds when you set the power switch to CAMERA.
In this case, replace the lithium battery with CR2025 type.

1. Remove the Lithium battery holder from the camera.
2. Position the Lithium cell in the holder, with the positive (+) terminal face down.
3. Reinsert the holder into the lithium battery compartment.

Reference The holder must be inserted in the correct direction or it will not fit properly.

Warning: Keep the LITHIUM BATTERY out of the reach of the children.
Should any battery be swallowed, consult a doctor immediately.

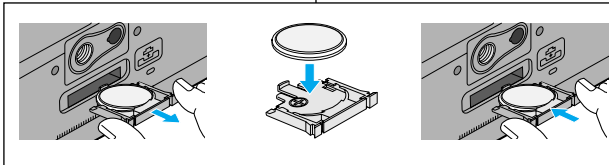

FRANÇAIS

Préparez votre caméscope

Installation du bloc batterie au lithium-ion

- ⌘ La pile au lithium-ion sert à mémoriser la date et l'heure, les titres et les réglages prédéfinis, en l'absence du bloc batterie ou de l'adaptateur secteur.

- ⌘ La longévité de la pile au lithium est d'environ six mois à partir de sa mise en place et dans des conditions normales d'utilisation.
- ⌘ Lorsque la pile au lithium s'affaiblit ou est déchargée, l'affichage de la date et de l'heure clignote pendant cinq secondes environ lorsque vous passez en mode caméscope (CAMERA). Dans ce cas, remplacez-la par une pile de type CR2025.

- 1 Retirez du compartiment le support de la pile au lithium.
2. Mettez la pile en place de manière que la face ⊕ soit en contact avec le support.
3. Remplacez le support dans le compartiment.

Important Le support doit être correctement positionné.

Attention : Maintenez la PILE AU LITHIUM hors de la portée des enfants.
Si la pile venait à être avalée, consultez immédiatement un médecin.

ENGLISH**Preparing****Adjusting the Hand Strap and Shoulder Strap**

It is very important to ensure that the Hand Strap is correctly adjusted before you begin your filming.

The hand strap enables you to :

- Hold the camcorder in a stable, comfortable position.
- Press the Zoom and START/STOP button without having to change the position of your hand.

Hand strap

- a. Pull open the Hand-Strap cover and release the Hand Strap.
- b. Adjust its length and stick it back onto the Hand Strap cover.
- c. Close the hand strap cover back up again.

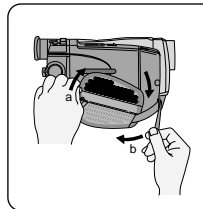
**Shoulder Strap**

The Shoulder Strap enables you to carry your camcorder around in complete safety.

1. Insert the end of strap into the Shoulder Strap hook on the camcorder.
Insert the other end of strap into ring inside hand strap.
2. Thread each end into the buckle, adjust the length of the strap and then pull it tight in the buckle.

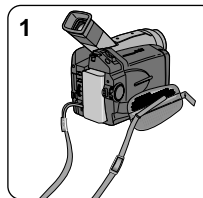
**FRANÇAIS****Préparez votre caméscope****Mise en place de la poignée de soutien et de la bandoulière**

Il est très important d'ajuster la poignée de soutien afin de filmer dans les meilleures conditions possibles.

La poignée de soutien vous permet :

- de maintenir le caméscope dans une position stable et confortable,
- d'appuyer sur le bouton du zoom et sur le bouton START/STOP sans avoir à changer la position de votre main.

Poignée de soutien

- a. Ouvrez le rabat de la poignée en le décollant.
- b. Ajustez la longueur de la poignée, puis recollez-la.
- c. Refermez le rabat.

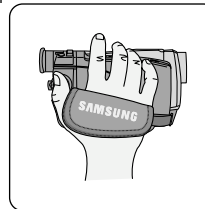
**Bandoulière**

La bandoulière vous permet de porter le caméscope en toute sécurité.

1. Insérez une extrémité de la bandoulière dans l'anneau de fixation sur le caméscope.
Insérez l'autre extrémité dans l'anneau situé à l'intérieur de la poignée de soutien.
2. Enfilez ensuite les extrémités dans la boucle, ajustez la longueur désirée, puis resserrez la boucle.

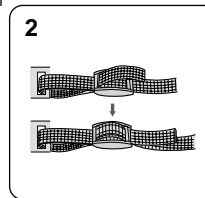

ENGLISH**Preparing****Connecting a Power Source**

There are two types of power source that can be connected to your camcorder.

- The AC Power Adapter and AC cord : used for indoor shooting.
- The Battery Pack : used for outdoor shooting.

To use the AC Power Adapter and DC Cable

1. Connect the AC Power Adapter to the AC cord.
2. Connect the AC cord to a wall socket.

Reference

- The plug and wall socket type can be different according to the regional conditions.

3. Connect the DC cable to the DC jack socket on the camcorder.
4. Set the camcorder to the CAMERA or PLAYER mode by holding down the tab on the power switch and turning it to the CAMERA or PLAYER position.

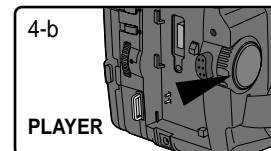
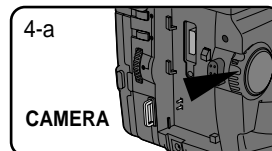
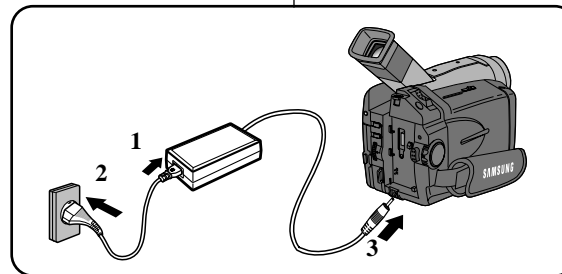
**FRANÇAIS****Préparez votre caméscope****Connexion d'une alimentation**

Deux possibilités d'alimentation s'offrent à vous :

- l'adaptateur secteur et le cordon secteur : utilisation intérieure,
- le bloc batterie : utilisation extérieure.

Utilisation de l'adaptateur secteur

1. Connectez l'adaptateur à un cordon secteur.
2. Branchez le cordon secteur sur une prise murale.

Important

- Le type de fiche et de prise murale peut différer selon les pays.

3. Connectez le câble DC de l'adaptateur à la prise DC du caméscope.
4. Sélectionnez le mode caméscope (CAMERA) ou le mode magnétoscope (PLAYER) en procédant comme suit : tout en appuyant sur le bouton du commutateur, mettez ce dernier sur la position CAMERA ou PLAYER.

ENGLISH

Preparing

Using the Lithium Ion Battery Pack

To use the Lithium Ion Battery Pack

- ⌘ The amount of continuous recording time available depends on :
 - The type and capacity of battery pack you are using.
 - How much you use the Zoom function.
 It is recommended that you have several batteries available.

Charging the Lithium Ion Battery Pack

1. Lift the viewfinder up and attach the battery pack to the camcorder.
2. Connect the AC Power Adapter to an AC cord and connect the AC cord to a wall socket.
3. Connect the DC cable to the DC jack socket on the camcorder.
4. Turn the camera POWER switch to off, the charging indicator will start to flash showing that the battery is charging.

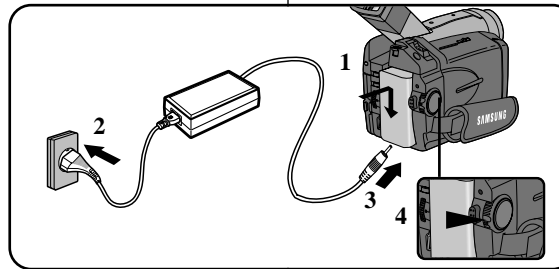

Blinking time	Charging rate
Once in a second	Less than 50%
Twice in a second	50% ~ 75%
Three times in a second	75% ~ 100%
On for a second and off for a second	Error - Reset the battery and DC cable.

5. When it has finished charging, disconnect the battery and AC Power Adapter from the camcorder.
 - Even with the power switched off, the battery will still discharge is left connected to the camcorder.

Reference

- The battery pack may be charged a little at the time of purchase.
- To prevent reducing the life and capacity of the battery pack, always remove it from the camcorder after charging.

22

FRANÇAIS

Préparez votre caméscope

Utilisation du bloc batterie au lithium-ion

Utilisation du bloc batterie au lithium-ion

- ⌘ La durée d'enregistrement dépend:
 - du modèle de bloc batterie utilisé,
 - de l'utilisation du zoom.
 Par conséquent, nous vous recommandons de disposer de plusieurs blocs.

Chargement du bloc batterie au lithium-ion

1. Soulevez le viseur et fixez le bloc batterie sur le caméscope.
2. Connectez l'adaptateur secteur à un cordon secteur et branchez ce dernier sur une prise murale.
3. Connectez le câble DC à la prise DC sur le caméscope.
4. Eteignez le caméscope (position OFF) ; le témoin de charge se met alors à clignoter et le chargement commence.

Clignotement du témoin	Niveau de charge
Une fois par seconde	moins de 50%
Toutes les demi-secondes	entre 50% et 75%
Trois fois par seconde	entre 75% et 100%
Le témoin clignote lentement	Erreur-Remettez le bloc batterie et le câble DC bien en place

5. A la fin du chargement, séparez les trois éléments, batterie, adaptateur et cordon électrique.
 - Même si l'alimentation est coupée, la batterie se décharge.

Important

- Il se peut que le bloc batterie ne soit pas entièrement chargé au moment de l'achat.
- Pour éviter d'endommager la batterie et de réduire sa durée d'utilisation, retirez-la de l'appareil lorsqu'elle est complètement chargée et cela si vous n'utilisez pas votre caméscope.

ENGLISH**Preparing****Using the Lithium Ion Battery Pack****Table of continuous recording time based on model and battery type.**

Time Battery	Charging time	Continuous recording time	
		LCD ON	EVF ON
SB-L110	Approx. 2hr	Approx. 1hr 10min	Approx. 1hr 30min
SB-L220	Approx. 3hr 30min	Approx. 2hr 20min	Approx. 3hr

- ⚠ If you close the LCD screen, it switches off and the EVF switches on automatically.
- ⚠ The continuous recording times given in the table are approximate. Actual recording time depends on usage.

Reference

- The battery pack should be recharged in an environment of between 32°F (0°C) and 104°F (40°C). It should never be charged in a room temperature that is below 32°F (0°C).
- The life and capacity of the battery pack will be reduced if it is used in temperatures below 32°F (0°C) or left in temperatures above 104°F (40°C) for a long period, even when it is fully recharged.
- Do not put the battery pack near any heat source (fire or flames, for example).
- Do not disassemble, process, pressure, or heat the Battery Pack.
- Do not allow the + and – terminals of the battery pack to be short-circuited. It can cause leakage, heat generation, induction of fire and over heating.

FRANÇAIS**Préparez votre caméscope****Utilisation du bloc batterie au lithium-ion****Durée d'enregistrement selon le modèle de caméscope et le type de batterie**

Temps Batterie	Temps de charge	Durée d'enregistrement continu	
		LCD ON	EVF ON
SB-L110	Environ 2h	Environ 1h 10min	Environ 1h 30min
SB-L220	Environ 3h 30min	Environ 2h 20min	Environ 3h

- ⚠ Si vous éteignez l'écran LCD, la fonction LCD est désactivée et la fonction EVF est activée automatiquement.
- ⚠ Les durées d'enregistrement données dans le tableau ci-dessus sont estimatives. La durée d'enregistrement réelle varie selon la fréquence d'utilisation du caméscope.

Important

- Le bloc batterie doit être rechargé à une température comprise entre 32°F (0°C) et 104°F (40°C). N'effectuez jamais de chargement à des températures inférieures à 32°F (0°C).
- Si vous utilisez votre caméscope pendant une période prolongée à des températures inférieures à 32°F (0°C) ou bien supérieures à 104°F (40°C), la durée de vie et la capacité du bloc batterie seront définitivement réduites, même si vous le rechargez.
- Eloignez votre bloc batterie de toute source de chaleur (un feu, par exemple).
- Évitez de démonter, de manipuler d'écraser ou de chauffer le bloc batterie au lithium-ion.
- Évitez tout contact des bornes + et – du bloc batterie avec des objets métalliques. Cela risquerait de provoquer des fuites, une surchauffe, voire un début d'incendie.

ENGLISH

Preparing

Battery level display

- The battery level display indicates the amount of power remaining in the battery pack.
 - a. Fully charged
 - b. 10% used
 - c. Half used
 - d. Mostly used
 - e. Completely used (flickers)
(camcorder will turn off soon, change the battery as soon as possible)

- ⌘ Please refer to the table on page 23 for approximate continuous recording times.
- ⌘ The recording time is affected by environmental temperature and conditions.

The recording time becomes very short in a cold environment. The continuous recording time in the operating instructions is measured using a fully charged battery pack at 77°F(25°C). As the environmental temperature and conditions may be different when you actually use the camcorder, the remaining battery time may not be the same as the approximate continuous recording times given in these instructions.

Tips for Battery Identification

A charge mark is provided on the battery pack to help you remember whether it has been charged or not. Two colors are provided (red and black)-you may choose which one indicates charged and which indicates discharged.

24

FRANÇAIS

Préparez votre caméscope

Affichage du niveau de batterie

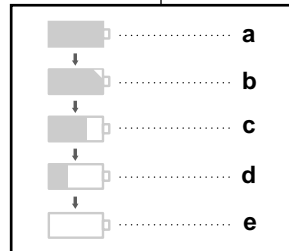

- L'affichage du niveau de la batterie indique la charge restante.
 - a. Entièrement chargé
 - b. Utilisé à 10%
 - c. Utilisé à 50%
 - d. Presque déchargé
 - e. Entièrement déchargé (le symbole clignote)
(Le caméscope va bientôt s'éteindre, changez la batterie dès que possible.)

- ⌘ Veuillez vous reporter au tableau de la page 23 pour obtenir les durées approximatives d'enregistrement.
- ⌘ La durée d'enregistrement peut varier selon la température ambiante. En particulier, au froid, elle est extrêmement réduite. Dans ce mode d'emploi, la durée théorique d'enregistrement est calculée avec un bloc batterie complètement chargé et à une température de 77°F(25°C). En fonction des conditions d'utilisation de votre caméscope, la durée d'enregistrement correspondant à la charge restante de la batterie peut différer des valeurs données dans le tableau indicatif.

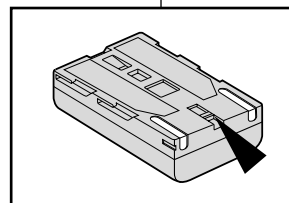

Comment savoir si vous avez chargé la batterie

Un indicateur de charge bicolore (rouge et noir) présent sur la batterie vous aide à vous rappeler si vous avez chargé la batterie ou non. Utilisez la couleur de votre choix pour indiquer que la batterie est chargée ou non.

ENGLISH**Preparing****Inserting and Ejecting a Cassette**

- ⌘ There are three types of Mini DV CASSETTE tapes: DVM80, DVM60 and DVM30.
- ⌘ When inserting a tape or closing a cassette holder, do not apply excessive force. It can cause a malfunction.
- ⌘ Do not use tapes other than Mini DV CASSETTE.

1. Connect a power source and slide the OPEN/EJECT button the camcorder forwards and open the cassette door.
 - The cassette holding mechanism rises automatically.
2. Insert a tape into the cassette holder with the tape window facing outward and the protection tab toward the top.
3. Push the area labelled PUSH on the cassette holding mechanism until it clicks into place.
 - The cassette is loaded automatically.
4. Close the cassette door.
 - The camcorder will not operate with the cassette door open.

Reference

When you have recorded something that you wish to keep, you can protect it so that it will not be accidentally erased.

a. Protecting a tape

Push the safety tab on the cassette so that the hole is not covered.

b. Removing thape protection

If you no longer wish to keep the recording on the cassette, push the protection tab back so that it covers the hole.

- **How to keep a tape**

- a. Avoid places where there are magnets.
- b. Avoid humidity-and-dust prone places.
- c. Keep it in an upright position and avoid storing in direct sunlight.
- d. Avoid dropping or knocking your tapes.

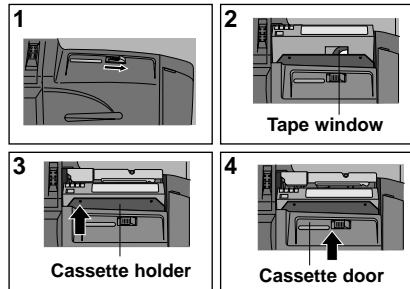
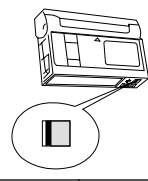
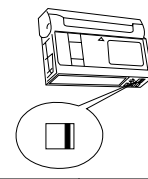
**a. SAVE****b. REC****FRANÇAIS****Préparez votre caméscope****Insertion et éjection d'une cassette**

- ⌘ Il existe trois modèles de bandes de type Mini DV CASSETTE, à savoir DVM80, DVM60 et DVM30.
- ⌘ Ne forcez pas pour insérer une bande ou refermer le compartiment à cassette. Vous risqueriez de provoquer un défaut de fonctionnement.

- ⌘ N'utilisez pas d'autres types de bandes que Mini DV CASSETTE.

1. Faites glisser le bouton OPEN/EJECT vers l'avant et soulevez légèrement le couvercle du compartiment à cassette.
 - Le compartiment s'ouvre automatiquement.
2. Insérez une cassette dans le compartiment, face transparente tournée vers l'extérieur et languette de protection vers le haut.
3. Appliquez une légère pression à l'endroit marqué PUSH jusqu'à ce qu'un déclic se produise.
4. Refermez le couvercle du compartiment.
 - Quand le compartiment à cassette est ouvert, le caméscope ne peut pas fonctionner.

Important

Lorsque vous avez enregistré une cassette que vous souhaitez garder, vous pouvez la protéger contre un effacement intempestif.

a. Enregistrement impossible (Protection) :

Faites glisser la languette de protection vers la position SAVE de façon à découvrir l'ouverture.

b. Enregistrement possible :

Pour réenregistrer sur une cassette, repoussez la languette de protection de façon à recouvrir l'ouverture (position REC).

- **Rangement des cassettes**

- a. Ne placez pas les cassettes à proximité d'aimants.
- b. Évitez les endroits humides et poussiéreux.
- c. Rangez-les en position verticale, à l'abri du soleil.
- d. Ne faites pas tomber les cassettes et ne les cognez pas.

ENGLISH

Basic Recording

Making your First Recording

1. Connect a Power source. (see page 21)
(Battery pack or AC power adapter)
 - Insert a cassette. (see page 25)
2. Remove the LENS CAP and hook it onto the hand strap.
3. Set the power switch to the CAMERA position.
 - Open the LCD screen and make sure that STBY is displayed.
 - If the protection tab of the cassette is open, STOP will be displayed.
 - Make sure the image you want to record appears in the LCD display or viewfinder.
 - Make sure the battery level indicates that there is enough remaining power for your expected recording time.
4. To start recording, press the START/STOP button.
 - REC is displayed in the LCD.
 - To stop recording, press the START/STOP button again.
 - STBY is displayed in the LCD.

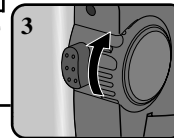
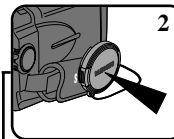
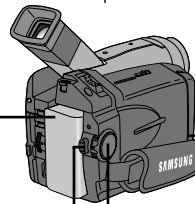
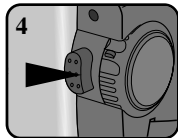
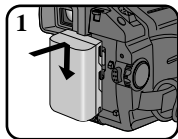

FRANÇAIS

Effectuez un enregistrement simple

Effectuez un enregistrement simple

1. Connectez une source d'alimentation au caméscope (bloc batterie ou adaptateur secteur) (voir page 21).
 - Insérez une cassette. (voir page 25)
2. Otez le capuchon de la lentille et fixez-le à la poignée de soutien.
3. Placez le commutateur sur la position CAMERA.
 - Ouvrez l'écran LCD et assurez-vous que l'indication STBY est affichée.
 - Si la languette de protection de la cassette est ouverte, l'indication STOP apparaît.
 - Assurez-vous que l'image que vous voulez prendre apparaît à l'écran LCD ou dans le viseur.
 - Assurez-vous que le niveau de la batterie indique une charge suffisante.
4. Pour démarrer l'enregistrement, appuyez sur le bouton START/STOP.
 - L'enregistrement démarre et l'indication "REC" s'affiche à l'écran.
 - Pour arrêter de filmer, appuyez de nouveau sur le bouton START/STOP.
 - L'enregistrement s'arrête et l'indication "STBY" s'affiche à l'écran.

ENGLISH**Basic Recording**

When a cassette is loaded and the camcorder is left in the STBY mode for more than 5 minutes without being used, it will switch off automatically. To use it again, push the START/STOP button or set the Power switch to OFF and then back to CAMERA. This Auto Power off feature is designed to save battery power.

Edit Search

- ⌘ You can view a recording using the EDIT +, - function in STBY mode. EDIT - enables you to play it backwards and EDIT + enables you to play it forwards, for as long as you keep each button pressed.

- ⌘ If you press the the EDIT - button quickly in STBY mode, your camcorder will play in reverse for 3 seconds and return to the original position automatically.

Reference

- Mosaic shaped noise can appear on the screen during edit search mode.

FRANÇAIS**Effectuez un enregistrement simple**

Lorsqu'une cassette est insérée et que le caméscope est laissé en mode veille pendant plus de cinq minutes sans être utilisé, il s'éteint automatiquement. Pour l'utiliser de nouveau, appuyez sur le bouton START/STOP ou placez le commutateur principal sur OFF, puis de nouveau sur CAMERA. Cette fonction a été conçue pour économiser la durée de la batterie.

Recherche de séquences

- ⌘ Vous pouvez visionner une scène précise à l'aide de la fonction EDIT + ou - (en mode veille). EDIT - vous permet de revenir en arrière et EDIT + d'avancer la bande rapidement, aussi longtemps que vous appuyez sur ces touches.

- ⌘ Si vous appuyez rapidement sur EDIT - en mode veille, votre caméscope revient en arrière pendant trois secondes, puis retourne automatiquement en lecture à sa position d'origine.

Important

- L'image peut apparaître brouillée lorsque vous recherchez des séquences.

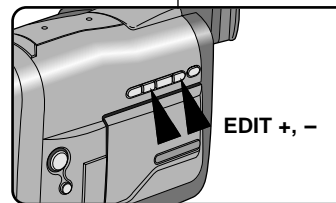

Basic Recording

Hints for Stable Image Recording

- While recording, it is very important to hold the camcorder correctly.
- Fix the LENS cap firmly by clipping it on the hand strap. (refer to figure)

Recording with the LCD monitor

1. Hold the camcorder firmly using the hand strap.
2. Place your right elbow against your side.
3. Place your left hand under or beside the LCD to support and adjust it.
Do not touch the built-in microphone.
4. Choose a comfortable, stable position for the shots that you are taking.
You can lean against a wall or on a table for greater stability. Do not forget to breathe gently.
5. Use the LCD frame as a guide to determine the horizontal plane.
6. Whenever possible, use a tripod.

Recording with Viewfinder

1. Hold the camcorder firmly using the hand strap.
2. Place your right elbow against your side.
3. Place your left hand under the camcorder to support it. Be sure not to touch the built-in microphone.
4. Choose a comfortable, stable position for the shots that you are taking.
You can lean against a wall or on a table for greater stability. Do not forget to breathe gently.
5. Place your eye firmly against the viewfinder eyecup.
6. Use the viewfinder frame as a guide to determine the horizontal plane.
7. Whenever possible, use a tripod.

Effectuez un enregistrement simple

Astuces pour la stabilité de l'image

- Lors d'une prise de vue, il est très important de tenir le caméscope correctement.
- Fixez le capuchon de la lentille à la poignée de soutien (reportez-vous à l'illustration).

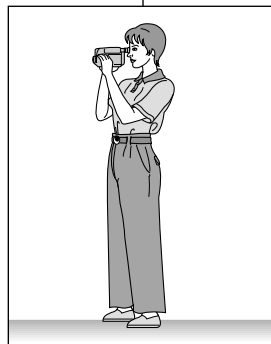
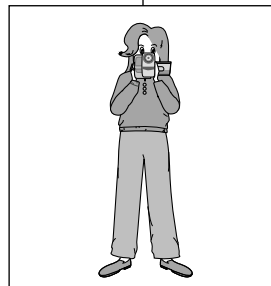
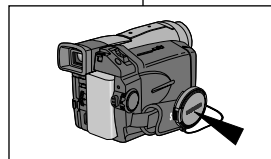

Utilisation de l'écran LCD

1. Maintenez le caméscope fermement par la poignée.
2. Gardez le coude droit le long du corps.
3. Placez votre main gauche sous le caméscope pour le soutenir. Ne touchez pas le microphone intégré.
4. Adoptez une position confortable et stable, adaptée à la vue à prendre ; adossez-vous éventuellement à un mur ou appuyez-vous sur une table pour une plus grande stabilité. N'oubliez pas de respirer doucement.
5. Utilisez le cadre de l'écran LCD pour vous aider à déterminer le plan horizontal.
6. Si possible, utilisez un trépied.

Utilisation du viseur électronique

1. Maintenez le caméscope fermement par la poignée.
2. Gardez le coude droit le long du corps.
3. Placez votre main gauche sous le caméscope pour le soutenir. Ne touchez pas le microphone intégré.
4. Adoptez une position confortable et stable, adaptée à la vue à prendre ; adossez-vous éventuellement à un mur ou appuyez-vous sur une table pour une plus grande stabilité. N'oubliez pas de respirer doucement.
5. Placez votre œil contre l'oculaire du viseur.
6. Utilisez le cadre à l'intérieur du viseur pour vous aider à déterminer le plan horizontal.
7. Si possible, utilisez un trépied.

ENGLISH

Basic Recording

Adjusting the LCD

- ⌘ Your camcorder is equipped with a 2.5 inch color Liquid Crystal Display(LCD) screen, which enables you to view what you are recording or playing back directly.
- ⌘ Depending on the conditions in which you are using the camcorder (indoors or outdoors for example), you can adjust ;
 - Brightness
 - Color

1. Set the POWER switch to CAMERA or PLAYER position.
2. Open the LCD screen, the LCD switches on.
3. Press the MENU ON/OFF button.
4. Turn the MENU DIAL so that LCD ADJUST is highlighted.
5. Press ENTER to enter the sub-menu.
6. Turn the MENU DIAL so that it highlights the menu item you want to adjust (BRIGHT, COLOR).
7. Press ENTER again.
 - You can adjust the LCD using the MENU DIAL.
8. Press ENTER.
 - For further adjustment, repeat steps 6, 7, 8.
9. Press the MENU ON/OFF button to finish the setting.

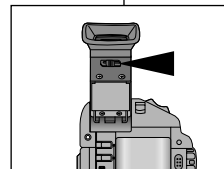
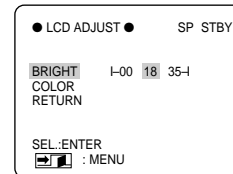
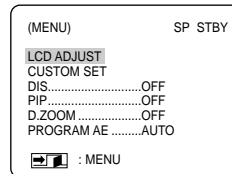
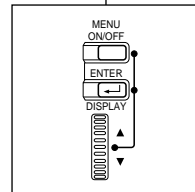

Using the VIEWFINDER

Adjusting the Focus

Use the focus adjustment knob of the VIEWFINDER to focus the picture. (refer to figure)

FRANÇAIS

Effectuez un enregistrement simple

Réglage de l'écran LCD

- ⌘ Votre caméscope est équipé d'un écran couleur à cristaux liquides de 2,5 pouces qui vous permet de voir directement ce que vous enregistrez ou visionnez.
- ⌘ Selon les conditions dans lesquelles vous utilisez le caméscope (à l'intérieur ou à l'extérieur, par exemple), vous pouvez ajuster :
 - la luminosité,
 - la couleur,

1. Placez le commutateur principal sur CAMERA ou sur PLAYER.
2. Ouvrez l'écran LCD. Celui-ci s'allume.
3. Appuyez sur la touche MENU ON/OFF.
4. Faites tourner la molette MENU jusqu'à ce que l'option LCD ADJUST soit mise en surbrillance.
5. Appuyez sur la touche ENTER pour accéder au sous-menu.
6. Faites tourner la molette MENU jusqu'à ce que l'option de menu désirée soit mise en surbrillance. (BRIGHT, COLOUR).
7. Appuyez une nouvelle fois sur la touche ENTER.
 - Le réglage de l'écran à cristaux liquides peut se faire à l'aide de la molette MENU.
8. Appuyez sur la touche ENTER.
 - Pour d'autres réglages, répétez les opérations 6, 7, 8.
9. Une fois le réglage de l'écran terminé, appuyez sur la touche MENU ON/OFF.

Utilisation du viseur

Réglage de la mise au point

Ajustez la mise au point de l'oculaire pour obtenir une image nette (voir figure ci-contre).

ENGLISH**Basic Recording****Playing back a tape you have recorded on the LCD**

- ⌘ You can monitor the playback picture on the LCD monitor.
- ⌘ Make sure that the battery pack is in place.

1. Hold down the tab of the Power switch and turn it to the PLAYER position.
2. Insert the tape you want to view.
3. Open the LCD screen and make sure that STOP is displayed.
Adjust the angle of the LCD screen and set the brightness or the color if necessary.
4. Press the ◀◀ (REW) button to rewind the tape to the start point.
 - To stop REWIND, press the ■ (STOP) button.
 - Camcorder stops automatically after rewinding.
5. Press the ▶/|| (PLAY/STILL) button to start playback.
 - You can see the picture you recorded on the LCD.
 - To stop the PLAY operation, press the ■ (STOP) button.

Reference

- You can also view the picture on a TV screen, after connecting the camcorder to a TV or VCR. (see page 62)
- Various functions are available in playback mode. (see page 64)

FRANÇAIS**Effectuez un enregistrement simple****Lecture d'une cassette à l'écran**

- ⌘ Vous pouvez visionner les images que vous avez enregistrées sur l'écran LCD.

- ⌘ Assurez-vous que le bloc batterie est en place.

1. Tout en maintenant appuyé le bouton central du commutateur, placez celui-ci sur la position PLAYER.
2. Insérez une cassette que vous venez d'enregistrer.
3. Ouvrez l'écran LCD et vérifiez que l'indication "STOP" est affichée.
Ajustez l'angle de l'écran, sa luminosité et sa couleur, si nécessaire.
4. Appuyez sur la touche ◀◀ (REW) pour rembobiner la cassette jusqu'à son point de départ.
 - Pour arrêter le rembobinage (REW), appuyez sur la touche ■ (STOP).
 - Le caméscope s'arrête automatiquement lorsque la bande a atteint le début de la cassette.
5. Appuyez sur la touche ▶/|| (PLAY/STILL) pour démarrer la lecture.
 - Vous pouvez visionner à l'écran les images que vous venez d'enregistrer.
 - Pour arrêter la lecture, appuyez sur la touche ■ (STOP).

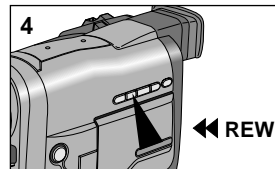
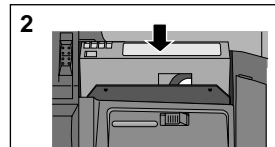
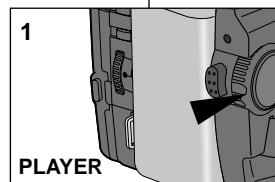
**Important**

- Vous pouvez également visionner ces images sur l'écran d'un téléviseur, après avoir connecté le caméscope au téléviseur ou à un magnétoscope (voir page 62).
- Plusieurs fonctions sont disponibles en mode lecture (voir page 64-65).

ENGLISH**Basic Recording****Adjusting the LCD during PLAY**

- ⌘ You can adjust the LCD during playback.
- ⌘ The adjustment method is the same procedure as used in CAMERA mode. (see page 29)

Controlling Sound from the Speaker

The Speaker works in PLAYER mode only.

- When you use the LCD screen for playback, you can hear the recorded sound from the built-in speaker.
 - If you do not want to hear the sound, set SPEAKER to OFF in the menu.

1. Set the power switch to PLAYER mode.
2. Press the MENU ON/OFF button.
3. Turn the MENU DIAL to highlight SPEAKER.
4. Press the ENTER button to change the setting.
5. Press the MENU ON/OFF button to finish the SPEAKER setting.
 - If you close the LCD screen, both the screen and speaker are switched off.
 - If the speaker does not work properly, check these points;
 - Is the LCD screen open?
 - Is the volume adjusted to low?
 - Is the SPEAKER set to OFF?

Volume Control

- ⌘ The volume of the Speaker is controlled by moving the ZOOM lever (Volume Control) during playback.

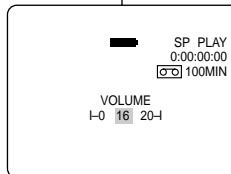
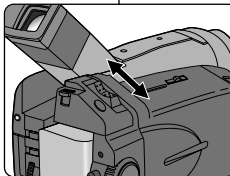
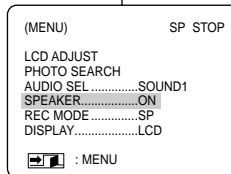
**FRANÇAIS****Effectuez un enregistrement simple****Réglage de l'écran LCD lors de la lecture (PLAY)**

- ⌘ Vous pouvez régler l'écran LCD tout en visionnant des images.
- ⌘ Le réglage se fait de la même manière qu'en mode caméscope (voir page 29).

Réglage du volume du haut-parleur

Le haut-parleur fonctionne uniquement en mode magnétoscope (position PLAYER).

- Lorsque vous visionnez des images en lecture sur l'écran LCD, le son sort du haut-parleur.
 - Si vous ne souhaitez pas entendre le son du haut-parleur, réglez l'option de menu SPEAKER sur OFF.

1. Réglez le commutateur sur PLAYER.
2. Appuyez sur la touche MENU ON/OFF.
3. A l'aide de la molette MENU, sélectionnez l'option SPEAKER.
4. Appuyez sur la touche ENTER.
5. Appuyez sur la touche MENU ON/OFF pour terminer le réglage du haut-parleur.
 - Si vous fermez l'écran LCD, il s'éteint et le haut-parleur est coupé.
 - Si le haut-parleur ne fonctionne pas correctement, vérifiez les points suivants;
 - L'écran est-il fermé?
 - Le volume est-il ajusté au niveau le plus faible ?
 - L'option SPEAKER est-elle réglée sur OFF ?

Réglage du volume

- ⌘ Le réglage du volume du haut-parleur se fait durant la lecture en ajustant le zoom.

Advanced Recording

Using the Various Functions

● Setting the menu item

Power switch	CAMERA	PLAYER
Functions in menu	LCD ADJUST, CUSTOM SET, DIS, PIP, DIGITAL ZOOM, PROGRAM AE, DSE SELECT, WHITE BALANCE, SHUTTER SPEED, IRIS, REC MODE, REC LAMP, WIND CUT, AUDIO MODE, PHOTO MODE, DISPLAY, DATE/TIME, DEMO, CLOCK SETTING	LCD ADJUST, PHOTO SEARCH, AUDIO SELECT, SPEAKER, REC MODE, DISPLAY, DATE/TIME

● Set the camcorder to CAMERA or PLAYER mode.

1. Press the MENU ON/OFF button.
The MENU OSD is displayed.
The cursor (**HIGHLIGHT**) indicates the feature you are currently adjusting.
2. Using the MENU DIAL and ENTER buttons on the rear side panel, select and activate the item.
3. You can exit the menu mode by pressing the MENU ON/OFF button.

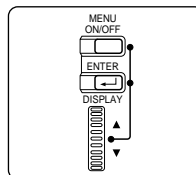

Perfectionnez vos enregistrements

Utilisation des différentes fonctions

● Réglages du menu

Commutateur	Mode CAMERA (caméscope)	Mode PLAYER (magnétoscope)
Fonctions du menu	LCD ADJUST, CUSTOM SET, DIS, PIP, DIGITAL ZOOM, PROGRAM AE, DSE SELECT, WHITE BALANCE, SHUTTER SPEED, IRIS, REC MODE, REC LAMP, WIND CUT, AUDIO MODE, PHOTO MODE, DISPLAY, DATE/TIME, DEMO, CLOCK SETTING	LCD ADJUST, PHOTO SEARCH, AUDIO SELECT, SPEAKER, REC MODE, DISPLAY, DATE/TIME

● Réglez le caméscope sur CAMERA ou PLAYER.

1. Appuyez sur la touche MENU ON/OFF. Le menu s'affiche.
Le curseur (**VIDEO INVERSE**) indique la fonction que vous pouvez régler.
2. A l'aide de la molette MENU et de la touche ENTER du panneau de commandes, sélectionnez une option et activez-la.
3. Pour quitter le mode menu, appuyez de nouveau sur la touche MENU ON/OFF.

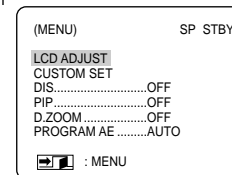

ENGLISH

Advanced Recording

● **Availability of functions in each mode**

Requested Mode Operating Mode	Digital functions				Digital Special Effects	
	DIS	D.ZOOM	PHOTO	PIP	GHOST	OTHER EFFECTS
DIS		O	O	O	X	O
D.ZOOM	O		O	O	O	O
PHOTO	X	X		X	X	X
PIP	O	O	□		□	□
DSE	GHOST	□	□	X		□
	OTHER EFFECTS	O	O	O	X	□

O : The requested mode will work with the operating mode.

□ : The operating mode will be released and the requested mode will work.

X : You can not change the requested mode.

Reference

- If the menu item displays **DISABLE** for some functions, you are not able to change that menu setting.
- When you set the IRIS mode to manual (not AUTO) mode,
 - The PROGRAM AE mode will be changed to AUTO.
- When you set the SHUTTER SPEED mode to manual (not AUTO) mode,
 - The PROGRAM AE mode will be changed to AUTO.
- When you set the PROGRAM AE mode to manual (not AUTO) mode,
 - The SHUTTER SPEED and IRIS mode will be changed to AUTO.

FRANÇAIS

Perfectionnez vos enregistrements

● **Fonctions disponibles pour chaque mode**

Mode demandé Mode activé	Digital functions				Digital Special Effects	
	DIS	D.ZOOM	PHOTO	PIP	GHOST	AUTRES EFFETS
DIS		O	O	O	X	O
D.ZOOM	O		O	O	O	O
PHOTO	X	X		X	X	X
PIP	O	O	□		□	□
DSE	GHOST	□	□	X		□
	AUTRES EFFETS	O	O	O	X	□

O : Le mode demandé fonctionne avec le mode actif.

□ : Le mode actif est désactivé et le mode demandé fonctionne.

X : Le mode demandé ne peut pas être changé.

Important

- Si l'indication **DISABLE** apparaît en regard d'une option, celle-ci n'est pas modifiable.
- Lorsque vous placez le réglage de l'IRIS sur manuel,
 - Le mode d'exposition automatique (PROGRAM AE) passe en mode automatique.
- Lorsque vous placez le mode de vitesse d'obturation (SHUTTER SPEED) sur manuel,
 - Le mode d'exposition automatique (PROGRAM AE) passe en mode automatique.
- Lorsque vous placez le mode PROGRAM AE sur manuel,
 - Le mode SHUTTER SPEED et IRIS pass en mode automatique.

Advanced Recording

● LCD ADJUST

- ⌘ The LCD ADJUST function works in CAMERA and PLAYER mode. Please see page 29.

● CUSTOM SET

- ⌘ You can customize settings and save them for future use.
 - The CUSTOM SET function operates in CAMERA mode only.
- ⌘ If you want to use the CUSTOM function (see page 53) correctly, set the status of each item to what you want before using the CUSTOM function.
- ⌘ You can set and store the following items :
 - DIS, PIP, D.ZOOM, PROGRAM AE, DSE, SHUTTER, IRIS.

1. Set the power switch to CAMERA mode.
2. Press the MENU ON/OFF button, to bring up the MENU list.
3. Turning the MENU DIAL, select the CUSTOM SET and press the ENTER button.
4. Using the MENU DIAL and ENTER button, set the status of each item to what you want.
5. To store settings and to exit the menu, press the MENU ON/OFF button .

Reference

- If you want to activate the CUSTOM function, press the CUSTOM button in CAMERA mode.
- If you set the SHUTTER to 1/8 ,1/15 ,1/30, the DIS will be changed to OFF.
- If you set the IRIS to manual, the PROGRAM AE will be changed to AUTO.

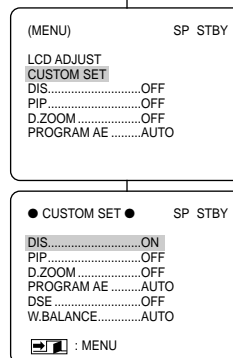

Perfectionnez vos enregistrements

● Réglage de l'écran LCD

- ⌘ L'option LCD ADJUST fonctionne en mode caméscope (CAMERA) et magnétoscope (PLAYER). Veuillez vous reporter à la page 29.

● Mode personnalisé (CUSTOM SET)

- ⌘ Vous pouvez mémoriser vos réglages préférés.
 - Le mode CUSTOM SET ne fonctionne qu'en mode CAMERA.
- ⌘ Pour utiliser correctement le mode CUSTOM (reportez-vous page 53), sélectionnez au préalable chaque fonction avant d'utiliser ce mode.
- ⌘ Vous pouvez sélectionner et garder en mémoire les fonctions suivantes :
 - DIS, PIP, D.ZOOM, PROGRAM AE, DSE, SHUTTER, IRIS.

1. Réglez le caméscope sur CAMERA.
2. Appuyez sur la touche MENU ON/OFF. Le menu des fonctions s'affiche
3. A l'aide de la molette MENU, sélectionnez le mode CUSTOM SET et appuyez sur la touche ENTER.
4. Effectuez les réglages de votre choix à l'aide de la molette MENU et de la touche ENTER.
5. Pour mémoriser les réglages et pour sortir du menu, appuyez sur la touche MENU ON/OFF.

Important

- Pour activer la fonction CUSTOM, appuyez sur la touche CUSTOM en mode CAMERA.
- Si vous réglez la vitesse d'obturation (SHUTTER) à 1/8, 1/15, 1/30, la fonction DIS sera sur OFF.
- Si vous réglez la fonction IRIS sur manuel, le mode PROGRAM AE passe sur AUTO.

ENGLISH

Advanced Recording

● DIS (Digital Image Stabilizer)

- ⌘ The DIS function works in CAMERA mode only.
- ⌘ DIS(Digital Image Stabilizer) is a handshake compensation function that compensates for any shaking or moving of the hand holding the camcorder (within reasonable limits).
- ⌘ It provides more stable pictures when:
 - Recording with the Zoom
 - Recording a small object close-up
 - Recording and walking at the same time
 - Recording through the window of a vehicle

1. Set the camcorder to CAMERA mode.
2. Press the MENU ON/OFF button.
 - The menu list will appear.
3. Turn the MENU DIAL to highlight DIS.
4. To activate the DIS function, press the ENTER button.
 - The DIS menu is changed to ON.
 - If you do not want to use the DIS function, set the DIS menu to OFF.
5. To exit, press the MENU ON/OFF button.

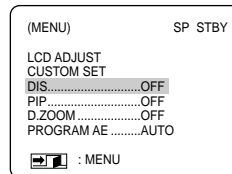

FRANÇAIS

Perfectionnez vos enregistrements

● Stabilisateur d'image numérique (DIS)

- ⌘ L'option DIS fonctionne uniquement en mode caméscope (CAMERA).
- ⌘ Elle compense, jusqu'à un certain point, le léger tremblement qui peut survenir en filmant.
- ⌘ Cette fonction permet d'obtenir des images plus stables dans les situations suivantes :
 - lorsque vous filmez en mode zoom,
 - lorsque vous filmez un petit objet en plan serré,
 - lorsque vous filmez et marchez en même temps,
 - lorsque vous filmez à travers la vitre d'un véhicule.

1. Réglez le caméscope sur CAMERA.
2. Appuyez sur la touche MENU ON/OFF.
 - Le menu des fonctions s'affiche.
3. A l'aide de la molette MENU, sélectionnez le mode DIS.
4. Pour activer la fonction DIS, appuyez sur la touche ENTER.
 - L'option DIS est activée lorsqu'elle est sur ON.
 - Si vous ne souhaitez pas utiliser la fonction DIS, réglez-la sur OFF.
5. Pour quitter le mode menu, appuyez sur la touche MENU ON/OFF.

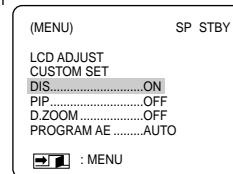

Reference

- It is recommended that you deactivate the handshake compensation function when using a tripod.
- The DIS function will not operate in the low SHUTTER 1/8, 1/15, 1/30 mode.
- If you set the DIS function to ON in GHOST mode, the GHOST mode will be switched off.
- If you use the DIS function, the picture quality may deteriorate.

Important

- Nous vous recommandons de désactiver le stabilisateur d'image lorsque vous filmez avec un trépied.
- La fonction DIS ne fonctionne pas avec les valeurs suivantes du mode SHUTTER : 1/8, 1/15, 1/30.
- Si vous activez la fonction DIS en mode GHOST, celui-ci est automatiquement désactivé.
- La fonction DIS peut altérer la qualité de l'image.

ENGLISH

Advanced Recording

● PIP (Picture-in-Picture)

- ⌘ The PIP (Picture-in-Picture) function works in CAMERA mode only.
- ⌘ The PIP feature works in combination with the various functions by using a small, super imposed screen to show an original image (Ex. Digital Zoom). This should help you to get a more clear idea of what you are shooting.

1. Set the camcorder to CAMERA mode.

2. Press the MENU ON/OFF button.

- The menu list will appear.

3. Turn the MENU DIAL to highlight PIP.

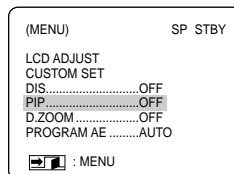

4. To activate the PIP function, press the ENTER button.

- The PIP menu is changed to ON.
- If you do not want to use the PIP function, set the PIP menu to OFF.

5. To exit, press the MENU ON/OFF button.

Reference

- When you use the PIP function, the PIP screen will be recorded on the tape.
- The PIP function will not operate in the DSE function.
- If you set the SHUTTER to manual (1/8, 1/15, 1/30) in PIP mode, the PIP will disappear.

36

FRANÇAIS

Perfectionnez vos enregistrements

● Image par Image (PIP)

- ⌘ La fonction PIP (Image par Image) ne fonctionne qu'en mode CAMERA.
- ⌘ Le mode PIP fonctionne avec la fonction ZOOM NUMERIQUE en incrustant un petit écran qui montre une vue fidèle de l'image filmée. Ceci doit vous permettre d'avoir une meilleure idée de ce que vous êtes en train de tourner.

1. Réglez le caméscope sur CAMERA.

2. Appuyez sur la touche MENU ON/OFF.

- Le menu des fonctions s'affiche.

3. A l'aide de la molette MENU, sélectionnez la fonction PIP.

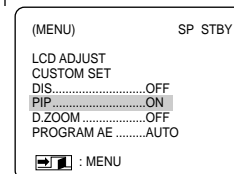

4. Pour activer la fonction PIP, appuyez sur la touche ENTER.

- L'option PIP passe sur ON.
- Pour ne plus utiliser la fonction PIP, sélectionnez OFF dans le menu PIP.

5. Pour sortir du mode menu, appuyez sur MENU ON/OFF.

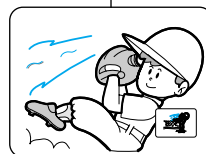

Important

- L'écran PIP est enregistré sur la bande s'il est affiché pendant le tournage.
- La fonction PIP ne fonctionne pas en mode DSE (effets spéciaux numériques).
- Si vous réglez la fonction SHUTTER sur manuel (1/8, 1/15, 1/30) en mode PIP, l'écran PIP disparaît.

ENGLISH**Advanced Recording****● Zooming In and Out with DIGITAL ZOOM**

- ⌘ Zoom works in CAMERA mode only.

Zooming In and Out

- ⌘ Zooming is a recording technique that lets you change the size of the subject in the scene. For more professional looking recordings, do not use the zoom function too often.
- ⌘ You can zoom using a variable zoom speed.
- ⌘ Use these features for different shots; Please note that over use of the zoom feature can lead to unprofessional looking results and a reduction of battery usage time.

1. Move the zoom lever a little for a gradual zoom, move it further for a high-speed zoom. Your zooming is monitored on the OSD.
2. T(Telephoto) side:
Subject appears closer.
3. W(Wide angle) side:
Subject appears farther away.

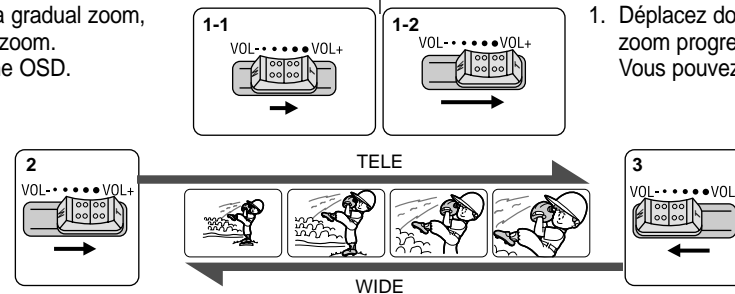
**Reference**

You can record a subject that is a minimum of 1 m (about 2.65 feet) away from the lens surface in the TELE position, or about 10 mm (about 0.5 inch) away in the WIDE position.

FRANÇAIS**Perfectionnez vos enregistrements****● Utilisation du zoom numérique**

- ⌘ Cette fonction n'est disponible qu'en mode caméra (CAMERA).

Zoom avant et arrière

- ⌘ L'utilisation du zoom est une technique d'enregistrement qui vous permet de changer la taille d'un sujet. Le zoom apporte à vos films une touche plus professionnelle, mais doit être utilisé avec parcimonie.
- ⌘ Vous pouvez sélectionner la vitesse de zoom.
- ⌘ Utilisez ces fonctions pour varier vos plans. Notez, cependant, qu'une utilisation trop fréquente risque de donner un aspect amateur à vos films et réduit la durée de vie du bloc batterie.

1. Déplacez doucement le bouton du zoom pour un zoom progressif, et plus vite pour un zoom rapide. Vous pouvez contrôler l'effet à l'écran.
2. Vers le T (Téléobjectif) :
le sujet se rapproche.
3. Vers le W (grand angle):
le sujet s'éloigne.

Important

Vous pouvez filmer un sujet qui se trouve à une distance minimale d'un mètre de la lentille en position TELEOBJECTIF (T) ou à environ 10 mm en position GRAND ANGLE (W).

ENGLISH**Advanced Recording****Digital Zoom**

- ⌘ More than 22x zoom is achieved digitally.
- ⌘ The picture quality deteriorates the more you zoom in on the subject.
- ⌘ We recommend that you use the DIS feature with the DIGITAL ZOOM for picture stability.

1. Set the camcorder to CAMERA mode.

2. Press the MENU ON/OFF button.

- The menu list will appear.

3. Turn the MENU DIAL to D.ZOOM.

4. Press ENTER to enter the sub-menu.

5. Turn the MENU DIAL so that it highlights the zoom magnification.

- Press ENTER to activate the digital zoom and return to main menu.
- If you exit the sub-menu without pressing the ENTER button, the DIGITAL ZOOM mode is not changed.

6. To exit, press the MENU ON/OFF button.

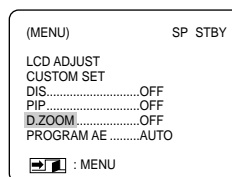
**Reference**

- If you use the digital zoom function, the picture quality may deteriorate.

FRANÇAIS**Perfectionnez vos enregistrements****Zoom numérique (DIGITAL ZOOM)**

- ⌘ Un zoom de facteur supérieur à 22x est réalisé numériquement.
- ⌘ La qualité d'image peut se détériorer à mesure que le facteur d'agrandissement augmente.
- ⌘ Pour assurer la stabilité de l'image, nous vous recommandons d'utiliser la fonction DIS lorsque vous vous servez du zoom numérique.

1. Réglez le caméscope sur CAMERA.

2. Appuyez sur la touche MENU ON/OFF.

- Le menu des fonctions s'affiche.

3. A l'aide de la molette MENU, sélectionnez l'option DIGITAL ZOOM.

4. Appuyez sur la touche ENTER pour confirmer.

5. A l'aide de la molette MENU, mettez en surbrillance le facteur de zoom désiré.

- Appuyez sur ENTER pour activer le zoom numérique et revenir au menu principal.
- Si vous quittez le sous-menu de zoom sans appuyer sur ENTER, votre sélection n'est pas validée et le mode DIGITAL ZOOM reste inchangé.

6. Pour sortir du mode menu, appuyez sur MENU ON/OFF.

Important

- Cette fonction peut altérer la qualité de l'image.

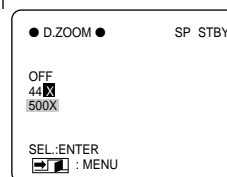

Advanced Recording

● PROGRAM AE

- ⌘ The PROGRAM AE function works in CAMERA mode only.
- ⌘ The PROGRAM AE modes allow you to adjust shutter speeds and apertures to suit different shooting conditions.
- ⌘ They give you creative control over the depth of field.

■ AUTO mode

- Auto balance between the subject and the background.
- To be used in normal conditions.
- The shutter speed automatically varies from 1/60 to 1/250 second, depending on the scene.

■ PORTRAIT mode ()

- For focusing on the background of the subject, when the background is out of focus.
- The PORTRAIT mode is most effective when used outdoors.
- The shutter speed automatically varies from 1/60 to 1/1000 second.

■ SPORT mode ()

- For recording people or objects moving quickly.

■ HSS mode ()

- For shooting fast-moving subjects such as the players in golf or tennis games.

Setting the PROGRAM AE

1. Press the MENU ON/OFF button.
 - The menu list will appear.
2. Turn the MENU DIAL to highlight PROGRAM AE.
3. Press ENTER to enter the sub-menu.
4. Using the MENU DIAL, select the PROGRAM AE mode.
 - Press ENTER to confirm the PROGRAM AE mode.
5. To exit, press the MENU ON/OFF button.

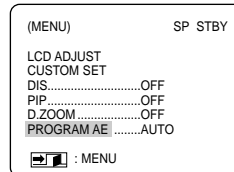

Perfectionnez vos enregistrements

● Exposition automatique (PROGRAM AE)

- ⌘ L'exposition automatique est disponible uniquement en mode caméscope.
- ⌘ Elle vous permet d'ajuster la vitesse d'obturation et le diaphragme en fonction des différentes scènes à filmer.
- ⌘ Vous pouvez ainsi contrôler la profondeur de champ.

■ Mode AUTO

- Equilibrage automatique entre le sujet et l'arrière-plan.
- A utiliser dans des conditions normales.
- La vitesse d'obturation varie entre 1/60 et 1/250 de seconde, selon la scène filmée.

■ Mode PORTRAIT ()

- Mise en valeur d'un personnage en avant-plan, l'arrière-plan étant flou.
- Le mode PORTRAIT est à utiliser de préférence à l'extérieur.
- La vitesse d'obturation varie entre 1/60 et 1/1000 de secondes.

■ Mode SPORT ()

- Prise d'un personnage ou d'un objet se déplaçant rapidement.

■ Mode HSS ()

- Prise de sujets effectuant des mouvements très rapides.

Réglage de l'exposition automatique

1. Appuyez sur la touche MENU ON/OFF.
 - Le menu des fonctions apparaît.
2. A l'aide de la molette MENU, sélectionnez la fonction PROGRAM AE.
3. Appuyez sur la touche ENTER pour valider.
4. A l'aide de la molette MENU, sélectionnez le mode PROGRAM AE.
 - Appuyez sur la touche ENTER pour valider.
5. Pour sortir, appuyez sur MENU ON/OFF.

ENGLISH

Advanced Recording

● **DSE(Digital Special Effect) SELECT**

- ⌘ The DSE function works in CAMERA mode only.
 - ⌘ The digital effects enable you to give a creative look to your recording by adding various special effects.
 - ⌘ Select the appropriate digital effect for the type of picture that you wish to record and the effect that you wish to give.
 - ⌘ There are 10 DSE modes.
- a. ART mode
This mode gives the images a coarse effect.
 - b. MOSAIC mode
This mode gives the images a mosaic effect.
 - c. SEPIA mode
This mode gives the images a reddish-brown pigment.
 - d. NEGA mode
This mode reverses the colors of the image creating a negative image.
 - e. MIRROR mode
This mode cuts the picture in half, using a mirror effect.
 - f. B/W mode
This mode changes the images to black and white.
 - g. EMBO mode
This mode creates a 3D effect.
 - h. CINEMA mode
This mode covers the upper/lower portions of the screen to give a movie-like effect.
 - i. MAKE UP mode
This mode allows the images to be selected in red, yellow, green or blue colors.
 - j. GHOST mode
This mode gives the images a dragging effect.

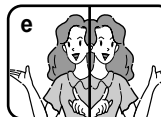

FRANÇAIS

Perfectionnez vos enregistrements

● **Effets spéciaux numériques (DSE)**

- ⌘ Cette fonction est disponible uniquement en mode caméscope (CAMERA).
- ⌘ Les effets numériques donnent un caractère original à vos films.
- ⌘ Choisissez l'effet numérique que vous souhaitez donner à vos images, selon leurs caractéristiques.
- ⌘ Il existe dix effets spéciaux aux choix.

- a. Mode ART
Ce mode donne à l'image un effet artistique, appelé solarisation.
- b. Mode MOSAIC
L'image est traitée comme une mosaïque.
- c. Mode SEPIA
Ce mode donne à l'image un effet monochrome de couleur sépia.
- d. Mode NEGA
Ce mode permet de filmer en donnant un effet négatif à l'image.
- e. Mode MIRROR
L'image apparaît symétriquement par rapport à un axe médian vertical.
- f. Mode B/W
Les images sont reproduites en noir et blanc.
- g. Mode EMBO
Ce mode permet un effet 3D.
- h. Mode CINEMA
Ce mode ajoute des bandes noires en haut et en bas de l'image pour donner l'effet d'une image de film.
- i. Mode MAKE UP
Ce mode permet de sélectionner l'image uniquement en rouge, jaune, vert ou bleu.
- j. Mode GHOST
Un effet de reflet est donné à l'image qui apparaît en plusieurs fois.

ENGLISH

Advanced Recording

Selecting an effect

1. Set the camcorder to CAMERA mode.
2. Press the MENU ON/OFF button.
 - The menu list will appear.
3. Turn the MENU DIAL to highlight DSE SELECT.
4. Press ENTER to enter the sub-menu.
5. Using the MENU DIAL, select the DSE mode.
 - Press ENTER to confirm the DSE mode.
 - In MAKE-UP mode, a MENU list for selecting RED/GREEN/BLUE/YELLOW will appear.
6. To exit, press the MENU ON/OFF button.

Reference

- If you select the DSE mode with the PIP mode, the PIP mode will be switched off.
- GHOST function will not operate in DIS and 1/8, 1/15, 1/30 SHUTTER modes.

FRANÇAIS

Perfectionnez vos enregistrements

Sélection d'un effet

1. Réglez le caméscope sur CAMERA.
2. Appuyez sur la touche MENU ON/OFF.
 - Le menu des fonctions apparaît.
3. A l'aide de la molette MENU, sélectionnez DSE SELECT.
4. Appuyez sur ENTER pour accéder au sous-menu.
5. A l'aide de la molette MENU, mettez en surbrillance l'option DSE.
 - Appuyez sur la touche ENTER pour confirmer.
 - En mode MAKE-UP, le menu des couleurs (RED/GREEN/BLUE/YELLOW) apparaît.
6. Pour sortir, appuyez sur la touche MENU ON/OFF.

Important

- En mode DSE, le mode PIP n'est pas disponible.
- Le mode GHOST n'est pas disponible en mode DIS ni en mode SHUTTER 1/8, 1/15, 1/30.

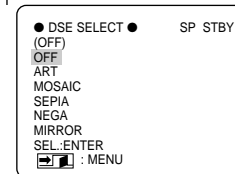
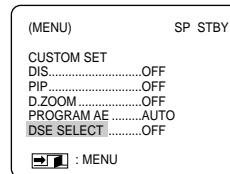
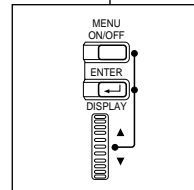

ENGLISH**Advanced Recording****● W.BALANCE (WHITE BALANCE)**

- ⌘ The WHITE BALANCE function works in CAMERA mode only.
- ⌘ The WHITE BALANCE is a recording function that preserves the unique color of the object in any recording condition.
- ⌘ You may select the appropriate WHITE BALANCE mode to obtain a good quality color of the image.
 - AUTO : This mode is generally used to control the WHITE BALANCE automatically.
 - HOLD : It fixes the current WHITE BALANCE value.
 - INDOOR : It controls WHITE BALANCE according to the indoor ambience.
 - OUTDOOR : It controls WHITE BALANCE according to the outdoor ambience.

1. Set the camcorder to CAMERA mode.
2. Press the MENU ON/OFF button.
 - The menu list will appear.
3. Turn the MENU DIAL to highlight W.BALANCE.
4. Press ENTER to enter the sub-menu.
5. Using the MENU DIAL, select the WHITE BALANCE mode.
 - Press ENTER to confirm the WHITE BALANCE mode.
6. To exit, press the MENU ON/OFF button.

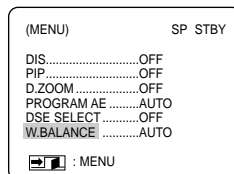
**FRANÇAIS****Perfectionnez vos enregistrements****● Equilibrage du blanc (WHITE BALANCE)**

- ⌘ Cette fonction est disponible uniquement en mode caméscope.
- ⌘ Elle permet de préserver la couleur particulière d'un objet dans toutes les conditions de prise de vue.
- ⌘ Sélectionnez le mode WHITE BALANCE approprié pour obtenir une bonne qualité des couleurs de l'image.
 - AUTO : ce mode permet un contrôle automatique de l'équilibrage du blanc.
 - HOLD : conserve la valeur active de la fonction.
 - INDOOR : ajuste les couleurs en fonction de l'éclairage intérieur.
 - OUTDOOR : ajuste les couleurs en fonction de la lumière naturelle extérieure Appuyez sur la touche MENU ON/OFF.

1. Réglez le caméscope sur CAMERA.
2. Appuyez sur la touche MENU ON/OFF.
 - Le menu des fonctions s'affiche.
3. A l'aide de la molette MENU, sélectionnez W.BALANCE.
4. Appuyez sur la touche ENTER pour afficher le sous-menu.
5. A l'aide de la molette MENU, mettez en surbrillance le mode souhaité.
 - Appuyez sur ENTER pour valider votre sélection.
6. Pour sortir, appuyez sur MENU ON/OFF.

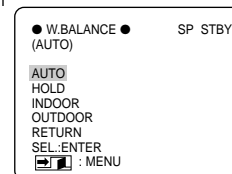

ENGLISH

Advanced Recording

● SHUTTER

- ⌘ The SHUTTER SPEED function works in CAMERA mode only.
- ⌘ The shutter speed can be controlled, allowing you to shoot both fast and slow moving objects.
 - You can select one of the following.
AUTO, 1/8, 1/15, 1/30, 1/60, 1/100, 1/250, 1/500, 1/1000, 1/2000, 1/4000, 1/10000 second.
AUTO is fixed at 1/60 second.

1. Set the camcorder to CAMERA mode.
2. Press the MENU ON/OFF button.
 - The menu list will appear.
3. Turn the MENU DIAL to highlight SHUTTER.
4. Press ENTER to enter the sub-menu.
5. Using the MENU DIAL, select the SHUTTER SPEED mode.
 - Press ENTER to confirm the SHUTTER SPEED.
6. To exit, press the MENU ON/OFF button.

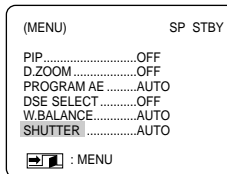

Reference

- The SHUTTER SPEED function will not operate with either the DIS or the GHOST modes ON.

FRANÇAIS

Perfectionnez vos enregistrements

● Vitesse d'obturation (SHUTTER SPEED)

- ⌘ Cette fonction est disponible en mode caméscope uniquement.
- ⌘ Vous pouvez régler la vitesse d'obturation et filmer ainsi des sujets en mouvement rapide ou lent.
 - Les vitesses disponibles sont les suivantes :
AUTO, 1/8, 1/15, 1/30, 1/60, 1/100, 1/250, 1/500, 1/1000, 1/2000, 1/4000, 1/10000 seconde.
La vitesse automatique est fixée à 1/60 seconde.

1. Réglez le caméscope sur CAMERA.
2. Appuyez sur la touche MENU ON/OFF.
 - Le menu des fonctions apparaît.
3. A l'aide de la molette MENU, sélectionnez la fonction SHUTTER.
4. Appuyez sur ENTER pour accéder au sous-menu.
5. A l'aide de la molette MENU, mettez en surbrillance SHUTTER SPEED.
 - Appuyez sur la touche ENTER pour valider.
6. Pour sortir, appuyez sur MENU ON/OFF.

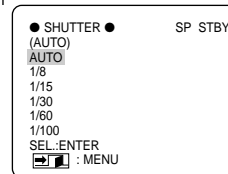

Important

- La Fonction SHUTTER SPEED ne fonctionne pas en mode DIS ON et GHOST.

ENGLISH**Advanced Recording****● IRIS**

- ⌘ The IRIS function works in CAMERA mode only.
- ⌘ The IRIS controls the quantity of light entering through the lens.
- ⌘ If you select a higher value, the iris opens, and the image will be brighter.
If you select a lower value, the iris closes, and the image will be darker.
 - You can select one of the following.
 - AUTO : It selects the iris value for the proper exposure.
 - MANUAL: 0 ~ 29

1. Set the camcorder to CAMERA mode.
2. Press the MENU ON/OFF button.
 - The menu list will appear.
3. Turn the MENU DIAL to highlight IRIS.
4. Press ENTER to enter the sub-menu.
 - If you want to use manual mode, select MANUAL and press ENTER.
 - Using the MENU DIAL, select the IRIS value.
5. To exit, press the MENU ON/OFF button.

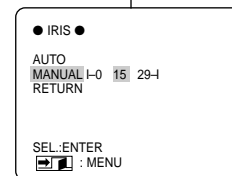
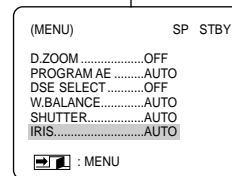
**FRANÇAIS****Perfectionnez vos enregistrements****● IRIS**

- ⌘ Cette fonction est disponible en mode caméscope uniquement.
- ⌘ Elle contrôle la quantité de lumière entrant dans la lentille.
- ⌘ Plus la valeur est basse, plus le diaphragme est ouvert. Plus la valeur est élevée, plus le diaphragme est fermé.
 - Vous pouvez choisir l'une des valeurs suivantes :
 - AUTO : sélectionne la valeur d'iris idéale pour l'exposition.
 - MANUAL : 0 ~ 29

1. Réglez le caméscope sur CAMERA.
2. Appuyez sur la touche MENU ON/OFF.
 - Le menu des fonctions apparaît.
3. A l'aide de la molette MENU, sélectionnez IRIS.
4. Appuyez sur la touche ENTER pour accéder au sous-menu.
 - Pour utiliser le mode manuel, sélectionnez MANUAL et appuyez sur ENTER.
 - A l'aide de la molette MENU, sélectionnez la valeur de l'IRIS.
5. Pour sortir, appuyez sur MENU ON/OFF.

ENGLISH**Advanced Recording****● REC MODE**

- ⌘ The REC MODE function works in both CAMERA and PLAYER modes.
- ⌘ This camcorder records and plays back in SP (standard play) mode and in LP (long play) mode.
 - SP (standard play): This mode permits 60 minutes of recording time with a DVM60 tape.
 - LP (long play): This mode permits 90 minutes of recording time with a DVM60 tape.

1. Set the camcorder to CAMERA and PLAYER mode.
2. Press the MENU ON/OFF button.
 - The menu list will appear.
3. Turn the MENU DIAL to highlight REC MODE.
4. To select the REC MODE, press the ENTER button.
 - The REC MODE switches between SP and LP with each press.
5. To exit, press the MENU ON/OFF button.

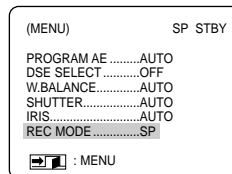
**Reference**

- We recommend that you use this camcorder to play back any tape recorded on this camcorder. Playing back a tape recorded in other equipment may produce mosaic shaped noise.
- When you record in SP and LP modes on one tape or you record some scenes in LP mode, the playback picture may be distorted or the time code may not be written properly between scenes.
- Record using SP mode for best picture and sound quality.

FRANÇAIS**Perfectionnez vos enregistrements****● Mode d'enregistrement (fonction REC MODE)**

- ⌘ Cette fonction est disponible en mode caméscope et magnéto-scope.
- ⌘ Ce caméscope peut enregistrer et lire des cassettes en mode SP (standard) et LP (longue durée).
 - SP (standard) : permet 60 minutes d'enregistrement sur une bande DVM60.
 - LP (longue durée) : le mode LP permet 90 minutes d'enregistrement sur une bande DVM60.

1. Réglez le caméscope sur CAMERA ou PLAYER.
2. Appuyez sur la touche MENU ON/OFF.
 - Le menu des fonctions apparaît.
3. A l'aide de la molette MENU, accédez à la fonction REC MODE.
4. Pour sélectionner la fonction, appuyez sur la touche ENTER.
 - Le sous-menu de REC MODE affiche soit SP soit LP.
5. Pour sortir, appuyez sur la touche MENU ON/OFF.

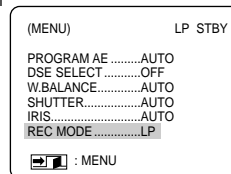
**Important**

- Nous vous recommandons d'utiliser ce caméscope pour lire les cassettes que vous avez enregistrées. Si vous utilisez ces cassettes sur un autre appareil, la qualité de l'image risque d'être altérée.
- Lorsque vous utilisez à la fois les modes SP et LP sur une même bande, l'image lue risque d'être déformée ou l'horodatage peut être incorrect.
- Pour conserver une bonne qualité sonore et visuelle, il est conseillé d'utiliser le mode d'enregistrement standard "SP".

ENGLISH**Advanced Recording****● REC LAMP**

- ⌘ The REC LAMP function works in CAMERA mode only.
- ⌘ You can turn the REC indicator on or off during recording.

1. Set the camcorder to CAMERA mode.

2. Press the MENU ON/OFF button.

- The menu list will appear.

3. Turn the MENU DIAL to highlight REC LAMP.

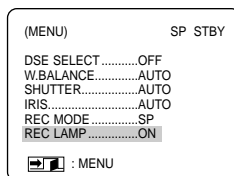

4. To turn the REC indicator ON or OFF during recording, press the ENTER button.

- The REC LAMP menu is changed to ON or OFF respectively.
- If you want to turn off the indicator, set the REC LAMP to OFF.

5. To exit, press the MENU ON/OFF button.

● WIND CUT

- ⌘ The WIND CUT function works in CAMERA mode only.
- ⌘ The WIND CUT function minimizes wind noise or other noise during recording.
 - When the wind cut is on, some low sounds are cut out along with the sound of the wind.
- ⌘ The WIND CUT selecting method is the same as the REC LAMP mode.

FRANÇAIS**Perfectionnez vos enregistrements****● Témoin d'enregistrement (fonction REC LAMP)**

- ⌘ Cette fonction est disponible en mode caméscope uniquement.
- ⌘ Vous pouvez allumer ou éteindre le témoin d'enregistrement pendant le tournage.

1. Réglez le caméscope sur CAMERA.

2. Appuyez sur la touche MENU ON/OFF.

- Le menu des fonctions apparaît.

3. A l'aide de la molette MENU, accédez à la fonction REC LAMP.

4. Pour allumer ou éteindre l'indicateur d'enregistrement pendant le tournage, appuyez sur ENTER.

- Le menu de REC LAMP affiche ON ou OFF.
- Si vous souhaitez éteindre le témoin, réglez la fonction REC LAMP sur OFF.

5. Pour sortir, appuyez sur MENU ON/OFF.

● Filtre coupe vent (fonction WIND CUT)

- ⌘ Cette fonction est disponible en mode caméscope uniquement.
- ⌘ Le filtre coupe vent réduit le niveau de bruit ambiant pendant le tournage, et notamment le bruit du vent.
 - Lorsque le filtre coupe vent est activé, certains bruits faibles sont supprimés et ne seront plus audibles dans l'enregistrement.
- ⌘ Pour activer le filtre coupe vent (fonction WIND CUT), procédez comme pour la fonction REC LAMP (voir ci-dessus).

ENGLISH**Advanced Recording****● AUDIO MODE**

- ⌘ The AUDIO MODE function works in CAMERA mode only.
- ⌘ This camcorder records the sound in two ways. (12 BIT, 16 BIT)
 - 12 BIT: You can record two 12 bit stereo sound tracks.
The original stereo sound can be recorded onto the MAIN (SOUND1) track.
Additional stereo sound can be dubbed onto the SUB (SOUND2) track.
 - 16 BIT: You can record one high quality stereo sound using the 16 bit recording mode.
Audio dubbing is not possible when using this mode.

1. Set the camcorder to CAMERA mode.
2. Press the MENU ON/OFF button.
 - The menu list will appear.
3. Turn the MENU DIAL to highlight AUDIO MODE.
4. To select the AUDIO MODE, press the ENTER button.
 - The AUDIO MODE switches between 12 BIT - 16 BIT with each press.
5. To exit, press the MENU ON/OFF button.

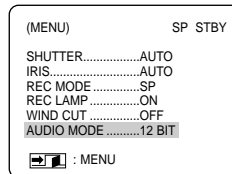
**FRANÇAIS****Perfectionnez vos enregistrements****● Mode AUDIO**

- ⌘ Cette fonction est disponible en mode caméra uniquement.
- ⌘ Ce caméscope peut enregistrer le son de deux manières différentes (en 12 bits et 16 bits).
 - 12 BIT : vous pouvez enregistrer deux pistes sonores stéréo 12 bits. Le son stéréo original peut être enregistré sur la piste principale et des sons supplémentaires sur la piste secondaire.
 - 16 BIT : ce mode permet un enregistrement stéréo de haute qualité. Cependant, dans ce mode, vous ne pourrez pas réaliser de doublage.

1. Réglez le caméscope sur CAMERA.
2. Appuyez sur la touche MENU ON/OFF.
 - Le menu des fonctions apparaît.
3. A l'aide de la molette MENU, accédez à la fonction AUDIO MODE.
4. Pour sélectionner AUDIO MODE, appuyez sur la touche ENTER.
 - La mention 12BIT ou 16BIT s'affiche tour à tour.
5. Pour sortir, appuyez sur MENU ON/OFF.

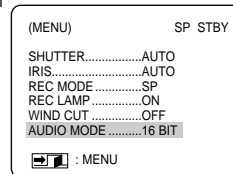

Advanced Recording

● DISPLAY

- ⌘ The DISPLAY function works in both CAMERA and PLAYER modes.
- ⌘ You can select the output path for the OSD (On Screen Display).
- ⌘ There are two ways;
 - LCD: The OSD appears in the LCD screen and EVF only.
 - LCD/V-OUT: The OSD appears in the LCD screen, EVF and TV.

1. Set the camcorder to CAMERA or PLAYER mode.

2. Press the MENU ON/OFF button.

- The menu list will appear.

3. Turn the MENU DIAL to highlight DISPLAY.

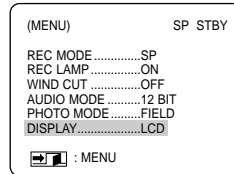

4. To select the DISPLAY mode, press the ENTER button.

- The DISPLAY mode switches between LCD-LCD/V-OUT with each press.

5. To exit, press the MENU ON/OFF button.

- Turning OSD ON or OFF.
 - Press the ENTER button on the rear side panel.

Perfectionnez vos enregistrements

● Affichage (fonction DISPLAY)

- ⌘ La fonction d'affichage est disponible en mode caméra et magnétoscope.
- ⌘ Vous pouvez sélectionner la sortie de la fonction OSD.
- ⌘ Deux possibilités :
 - LCD : l'affichage apparaît sur l'écran LCD et dans le viseur EVF uniquement .
 - LCD/V-OUT : l'affichage OSD apparaît sur l'écran LCD, dans le viseur EVF et sur la TV.

1. Réglez le caméscope sur CAMERA ou PLAYER.

2. Appuyez sur la touche MENU ON/OFF.

- Le menu des fonctions apparaît.

3. A l'aide de la molette MENU, accédez à la fonction DISPLAY.

4. Pour sélectionner la fonction DISPLAY, appuyez sur ENTER.

- La fonction DISPLAY affiche soit LCD soit LCD/V-OUT.

5. Pour sortir, appuyez sur la touche MENU ON/OFF.

- Activation/désactivation de l'affichage.
 - Appuyez sur le bouton ENTER à l'arrière du panneau de commandes.

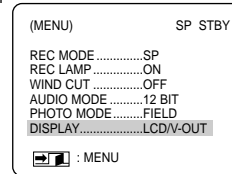

ENGLISH**Advanced Recording****● DATE/TIME**

- ⌘ The DATE/TIME function works in both CAMERA and PLAYER modes.
- ⌘ The date and time is automatically recorded on a special data area of the tape.
- ⌘ You can choose to display - either the date, time or both.
 - DATE only
 - TIME only
 - DATE/TIME

1. Press the MENU ON/OFF button.
 - The menu list will appear.
2. Turn the MENU DIAL to DATE/TIME.
3. Press ENTER to enter the sub-menu.

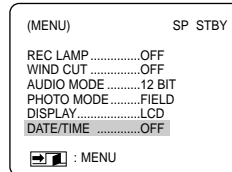

4. Using the MENU DIAL, select the DATE/TIME mode.
 - Press ENTER to confirm the DATE/TIME mode and return to the main menu.
 - If you exit the sub-menu without pressing ENTER, the DATE/TIME mode is not changed.
5. To exit, press the MENU ON/OFF button.

Reference

- The DATE/TIME is not affected by the OSD ON/OFF (ENTER) button.
- The DATE/TIME will read "----" in the following conditions.
 - During playback of a blank section of tape.
 - If the tape was recorded before setting the DATE/TIME in the camera's memory.
 - When the Lithium Battery becomes weak or dead.

FRANÇAIS**Perfectionnez vos enregistrements****● Affichage de la date et de l'heure (DATE/TIME)**

- ⌘ La fonction DATE/TIME est disponible en mode caméscope et magnétoscope.
- ⌘ La date et l'heure sont automatiquement enregistrées sur une section spéciale de la bande.
- ⌘ Vous pouvez choisir l'un des modes d'affichage suivants :
 - Date uniquement (DATE)
 - Heure uniquement (TIME)
 - Date et heure (DATE/TIME)

1. Appuyez sur la touche MENU ON/OFF.
 - Le menu des fonctions apparaît.
2. A l'aide de la molette MENU, accédez à DATE/TIME.
3. Appuyez sur la touche ENTER pour accéder au sous-menu.

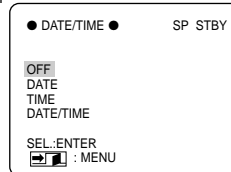

4. A l'aide de la molette MENU, sélectionnez le mode DATE/TIME.
 - Appuyez sur la touche ENTER pour confirmer le mode DATE/TIME et retourner au menu principal.
 - Si vous quittez le menu sans appuyer sur la touche ENTER, le mode DATE/TIME reste inchangé.
5. Pour sortir, appuyez sur la touche MENU ON/OFF.

Important

- Le mode DATE/TIME n'est pas modifié par la touche OSD ON/OFF (ENTER).
- Le mode DATE/TIME affiche "----" dans les cas suivants :
 - Lors de la lecture d'une partie vierge de la cassette.
 - Si la cassette a été enregistrée avant le réglage de la fonction DATE/TIME.

ENGLISH

Advanced Recording

• DEMO

- ⌘ Demonstration automatically shows you the major functions that are included with your camcorder so that you may use them more easily.
- ⌘ The DEMO function is only available in CAMERA mode when you are not recording.
- ⌘ The demonstration operates repeatedly until the DEMO mode is set to OFF.

1. Set the camcorder to CAMERA mode.
2. Press the MENU ON/OFF button.
 - The menu list will appear.
3. Turn the MENU DIAL to highlight DEMO.
4. To activate the DEMO function, set the DEMO to ON.
 - Press the menu button to quit the menu.
 - The demonstration will start.
5. To end the demonstration, set the DEMO to OFF.

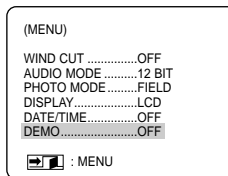

Reference

- The DEMO function only works without a TAPE installed.
- If you set the DEMO to ON during recording or STBY mode, the demonstration will activate 3 minutes later after ejecting the tape.
- If you press other keys (ZOOM, FADE, BLC, PHOTO, EASY, CUSTOM) during the DEMO mode, the DEMO stops for a while and resume the demonstration if you do not operate any other functions within 3 minutes.

FRANÇAIS

Perfectionnez vos enregistrements

• Mode DEMO

- ⌘ La démonstration vous permet de vous familiariser avec les fonctions principales de votre caméscope.
- ⌘ Le mode DEMO est disponible en mode caméscope, uniquement quand vous n'enregistrez pas.
- ⌘ La démonstration se répète automatiquement jusqu'à ce que vous sélectionnez l'option OFF.

1. Réglez le caméscope sur CAMERA.
2. Appuyez sur la touche MENU ON/OFF.
 - Le menu des fonctions apparaît.
3. A l'aide de la molette MENU, accédez au mode DEMO.
4. Pour activer le mode DEMO, réglez le mode DEMO sur ON.
 - Appuyez sur la touche pour quitter le menu.
 - La démonstration commence.
5. Pour arrêter la démonstration, réglez-le sur OFF.

Important

- Le mode DEMO fonctionne uniquement sans cassette dans le caméscope.
- Si vous réglez le mode DEMO sur ON pendant l'enregistrement ou en mode STBY, la démonstration commencera trois minutes après l'éjection de la cassette.
- Si vous appuyez sur d'autres touches (ZOOM, FADE, BLC, PHOTO, EASY, CUSTOM) lors de la démonstration, celle-ci s'arrête, puis reprend trois minutes plus tard si vous n'appuyez sur aucune autre touche.



Advanced Recording

● CLOCK SET

- ⌘ Setting the CLOCK only works in CAMERA mode.
- ⌘ The DATE/TIME is automatically recorded on a tape. Before recording, please set the DATE/TIME.

1. Press the MENU ON/OFF button.
 - The menu list will appear.
2. Turn the MENU DIAL to highlight CLOCK SET.
3. Press the ENTER button to enter the SETTING mode.
 - BLINKING indicates the setting to be changed, The year will be the first to blink.
4. Using the MENU DIAL, change the year setting.
5. Press the ENTER button.
 - The month will blink.
6. Using the MENU DIAL, change the month setting.
7. Press the ENTER button.
 - The day will blink.
8. You can set the day, hour and minute following the same procedure used for setting year and month.
9. Press ENTER after setting the minute.
 - COMPLETE! will blink, and then a few seconds later, the screen will return to the main menu.

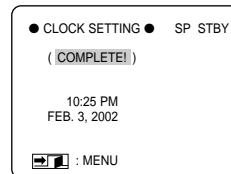
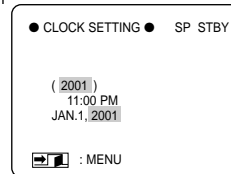
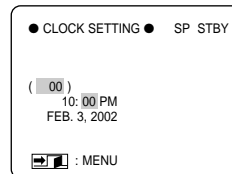
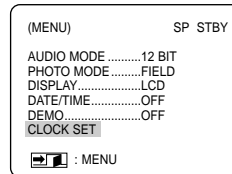

Perfectionnez vos enregistrements

● Réglage de l'horloge (CLOCK SET)

- ⌘ Le réglage de l'horloge n'est possible qu'en mode caméscope.
- ⌘ Avant d'enregistrer, il convient de régler la date et l'heure automatiquement pré-enregistrées sur une bande.

1. Appuyez sur la touche MENU ON/OFF.
 - Le menu des fonctions apparaît.
2. A l'aide de la molette MENU, accédez à CLOCK SET.
3. Appuyez sur la touche ENTER pour procéder au réglage.
 - Lorsqu'une entrée clignote, vous pouvez la modifier. L'année est la première entrée à clignoter.
4. A l'aide de la molette MENU, modifiez l'année.
5. Appuyez sur la touche ENTER.
 - Ensuite, c'est le mois qui clignote.
6. A l'aide de la molette MENU, modifiez le mois.
7. Appuyez sur la touche ENTER.
 - La date clignote.
8. Vous pouvez modifier le jour, les heures et les minutes comme vous l'avez fait pour l'année et le mois.
9. Appuyez sur ENTER après avoir réglé les minutes.
 - Lorsque vous avez terminé, l'inscription COMPLETE! clignote et le menu disparaît.

ENGLISH

Advanced Recording

EASY shot Mode (for Beginners)

- ⌘ Even a beginner can take a picture using the EASY mode.
 - The EASY mode only operates in CAMERA mode.
- 1. Set the power switch to CAMERA mode.
- 2. By pressing the EASY button, all the functions on the camera will be set to off and the recording settings will be set to the following basic mode.
 - Battery level, recording mode, counter, DATE/TIME, DIS (DIS) will be displayed as the camcorder starts to run.
 - The word "EASY" will appear on the LCD at the same time.
However, the DATE/TIME will only be seen if it has been previously set. (see page 49)
- 3. Press START/STOP to start recording.
 - Recording will begin using the basic automatic environment settings.
- 4. Pressing the EASY button again turns the EASY mode off.
 - The camera will return to the settings that were set prior to the EASY mode being switched on.

Reference

- In the EASY mode, certain functions are not available, such as MENU, BLC, FADE, MF/AF.
 - If you want to use these functions, you must first switch the EASY mode off.
- The EASY mode settings are stored in the camera (provided a good lithium battery has been installed).

52

FRANÇAIS

Perfectionnez vos enregistrements

Enregistrement simplifié (mode EASY)

- ⌘ Le mode EASY permet aux débutants de réaliser des prises de vues de façon très simple.
 - Le mode EASY est uniquement disponible en mode caméscope.
- 1. Placez le commutateur principal sur la position CAMERA.
- 2. En mode EASY, toutes les fonctions du caméscope sont désactivées et les options d'enregistrement retrouvent leurs réglages de base, à savoir :
 - Le niveau de charge de la batterie, le mode d'enregistrement, le compteur, la date, l'heure et l'icône DIS (DIS) s'affichent au démarrage de l'enregistrement.
 - L'indication EASY est également affichée sur l'écran LCD.
La date et l'heure apparaissent uniquement si leur affichage a été activé par avance (voir page 49).
- 3. Appuyez sur la touche START/STOP pour démarrer l'enregistrement.
 - L'enregistrement s'effectue en fonction des réglages automatiques de base.
- 4. Appuyez une nouvelle fois sur la touche EASY pour désactiver le mode EASY.
 - Le caméscope retrouve ses réglages antérieurs.

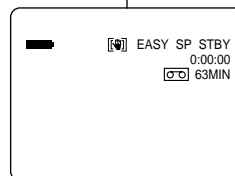
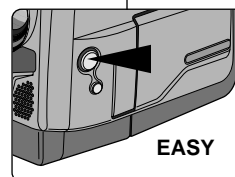

Important

- En mode EASY, certaines fonctions telles que MENU, BLC, FADE ou MF/AF ne sont pas disponibles.
 - Vous devez tout d'abord désactiver le mode EASY pour pouvoir utiliser ces fonctions.
- Le caméscope garde en mémoire les réglages du mode EASY s'il dispose d'une pile au lithium suffisamment chargée.

ENGLISH**Advanced Recording****CUSTOM shot Mode**

- ⌘ You can customize settings and save them for future use.
 - The CUSTOM SET function operates in CAMERA mode only.
- ⌘ Please set custom settings before using this function. (see page 34)

1. Set the power switch to CAMERA mode.
2. To activate the CUSTOM function, press the CUSTOM button.
 - "CUSTOM" will be displayed on the screen.
3. Press START/STOP to start recording.
 - Recording will begin using the CUSTOM settings.
4. To switch the CUSTOM mode off, press the CUSTOM button again.
 - The camcorder will revert to the settings that were set prior to the custom mode being selected.

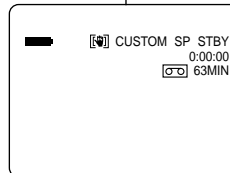
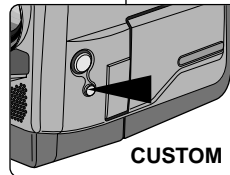
**Reference**

- In CUSTOM mode, you cannot change settings of CUSTOM SET items.
 - If you want to change custom settings, you must switch the CUSTOM mode off.
- The CUSTOM settings will be stored in the camera (providing a good lithium battery has been installed).

FRANÇAIS**Perfectionnez vos enregistrements****Enregistrement en mode personnalisé (CUSTOM)**

- ⌘ La fonction CUSTOM vous permet de personnaliser et de mémoriser des réglages pour vos enregistrements ultérieurs.
 - Cette fonction est uniquement disponible en mode caméscope.
- ⌘ Avant d'activer cette fonction, vous devez avoir personnalisé vos réglages à l'aide de la fonction CUSTOM SET (voir page 34).

1. Réglez le caméscope sur CAMERA.
2. Pour sélectionner l'option CUSTOM, appuyez sur le bouton CUSTOM.
 - L'indication "CUSTOM" apparaît sur l'écran.
3. Appuyez sur la touche START/STOP pour démarrer l'enregistrement.
 - L'enregistrement s'effectue selon vos réglages personnalisés.
4. Appuyez sur la touche CUSTOM pour annuler le mode CUSTOM.
 - Le caméscope retrouve ses réglages antérieurs.

Important

- En mode CUSTOM, vous ne pouvez pas modifier les réglages réalisés à l'aide de la fonction CUSTOM SET.
 - Vous devez tout d'abord désactiver le mode CUSTOM pour pouvoir effectuer de nouveaux réglages.
- Le caméscope garde en mémoire les réglages du mode CUSTOM s'il dispose d'une pile au lithium suffisamment chargée.

ENGLISH**Advanced Recording****MF/AF (Manual Focus/Auto Focus)**

- ⌘ The MF/AF function works in CAMERA mode only.
- ⌘ In most situations, it is better to use the automatic focus feature, as it enables you to concentrate on the creative side of your recording.
- ⌘ Manual focusing may be necessary under certain conditions that make automatic focusing inadequate.

Auto Focusing

- ⌘ If you are inexperienced with camcorders, we recommend that you make use of the Auto Focus mode.

Manual Focusing

- ⌘ In the following cases you could obtain better results by adjusting the focus manually.
 - a. A picture containing several objects, some close to the camcorder, others further away.
 - b. A person enveloped in fog or surrounded by snow.
 - c. Very shiny or glossy surfaces like a car.
 - d. People or objects moving constantly or quickly like an athlete or crowd.
1. Set power switch to CAMERA mode.
 2. Press MF/AF () button.
 3. Turn MF DIAL (MENU DIAL) up or down until the object is focused.
 - Zoom out a little if focusing is difficult.
 4. To return to AF(Auto Focus), press the MF/AF button again.

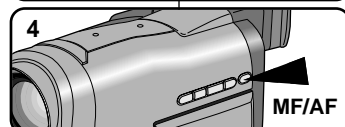
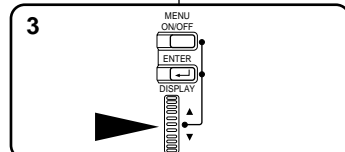
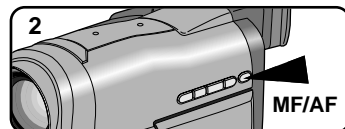
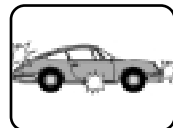
**FRANÇAIS****Perfectionnez vos enregistrements****Mise au point automatique/manuelle (MF/AF)**

- ⌘ La fonction AF/MF est disponible en mode caméscope uniquement.
- ⌘ Dans la plupart des cas, il est recommandé d'utiliser la mise au point automatique lors de vos tournages, ce qui vous permet de vous concentrer sur la composition des images.
- ⌘ L'utilisation de la mise au point manuelle peut s'avérer nécessaire dans les cas où la mise au point automatique est inadéquate.

Mise au point automatique

- ⌘ Il est préférable d'utiliser ce mode si vous n'avez pas l'habitude de filmer.

Mise au point manuelle

- ⌘ Vous obtiendrez de meilleurs résultats en effectuant une mise au point manuelle dans les cas suivants.
 - a. Image contenant plusieurs objets, certains proches du caméscope, d'autres éloignés.
 - b. Sujet dans la neige ou la brume, sujet derrière une vitre.
 - c. Surfaces très brillantes (une voiture, par exemple).
 - d. Sujets ou objets en déplacement rapide ou continu (un sportif ou une foule, par exemple).
1. Placez le commutateur principal sur la position CAMERA.
 2. Appuyez sur la touche  (MF/AF).
 3. Tournez le bouton MF (molette MENU) vers le haut ou vers le bas jusqu'à ce que le sujet soit net.
 - Vous pouvez conserver une image nette en vous éloignant du sujet.
 4. Pour retourner en mode automatique, appuyez à nouveau sur le bouton MF/AF.

ENGLISH

Advanced Recording

BLC (Back Light Compensation)

- ⌘ BLC works in CAMERA mode.
- ⌘ Back lighting exists when the subject is darker than the background:
 - The subject is placed in front of a window.
 - The person to be shot is wearing white or shiny clothes and is placed against a bright background; the person's face is too dark to distinguish their features.
 - The subject is in the outdoors and the background is overcast.
 - The light sources are too bright.
 - The subject is against a snowy background.

1. Set the POWER switch to CAMERA mode.
2. Press the BLC button.
 - Normal - BLC - Normal
 - BLC enhances only the subject.

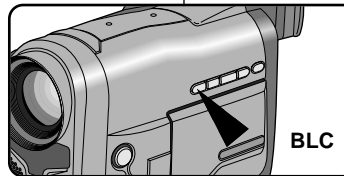
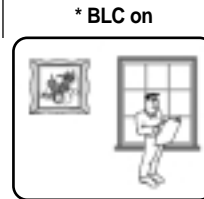
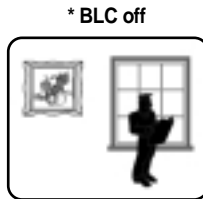

FRANÇAIS

Perfectionnez vos enregistrements

Contre-jour intelligent (BLC)

- ⌘ Les fonctions BLC ne sont disponibles qu'en mode caméscope.
- ⌘ Un contre-jour apparaît lorsque le sujet est plus sombre que son environnement :
 - Le sujet est à l'extérieur, sur fond de ciel couvert.
 - La personne filmée porte des vêtements clairs ou brillants devant un fond lumineux: son visage devient trop sombre.
- Le sujet est à l'extérieur, sur fond de ciel couvert.
- Il existe des sources lumineuses trop vives.
- Le sujet se trouve sur un fond enneigé.

1. Réglez le caméscope sur CAMERA.
2. Appuyez sur la touche BLC.
 - Normal - BLC - Normal.
 - BLC met en évidence uniquement le sujet.

ENGLISH

Advanced Recording

Fade In and Out

- ⌘ The FADE function works in CAMERA mode only.
- ⌘ You can give your films a professional look by using special effects such as fade in at the beginning of a sequence or fade out at the end of a sequence.

To Start Recording

1. Before shooting, hold down the FADE button. The picture and sound gradually disappears (fade out).
2. Press the START/STOP button and at the same time release the FADE button. Recording starts and the picture and sound gradually appears (fade in).

To Stop Recording (use FADE IN / FADE OUT)

3. When you wish to stop shooting, hold down FADE button. The picture and sound gradually disappears (fade out).
4. When the picture has disappeared, press START/STOP button to stop recording.

a. FADE OUT
(Approx. 4 seconds)

b. FADE IN
(Approx. 4 seconds)

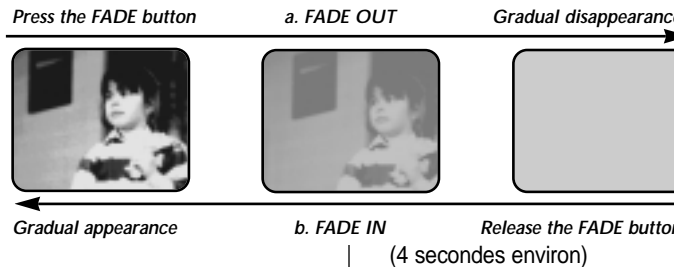
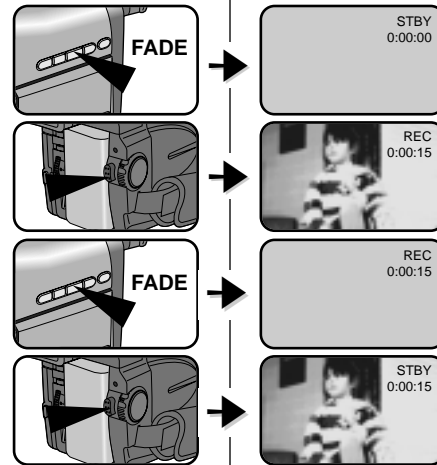

FRANÇAIS

Perfectionnez vos enregistrements

Fondu en ouverture ou en fermeture (FADE)

- ⌘ La fonction FADE est disponible en mode caméra uniquement.
- ⌘ Lors du tournage de vos films, vous pouvez utiliser certains effets spéciaux, tels que le fondu en ouverture ou en fermeture, afin de donner un aspect professionnel à vos séquences.

Début de l'enregistrement

1. Avant de démarrer l'enregistrement, maintenez appuyée la touche FADE. L'image et le son disparaissent progressivement (fondu en fermeture).
2. Appuyez sur la touche START/STOP tout en relâchant la touche FADE. L'enregistrement commence : l'image et le son apparaissent progressivement (fondu en ouverture).

Fin de l'enregistrement (avec fondu)

3. À la fin de l'enregistrement, maintenez appuyée la touche FADE. L'image et le son disparaissent progressivement (fondu en fermeture).

4. Lorsque l'image a disparu, appuyez sur la touche START/STOP pour arrêter l'enregistrement.

a. FONDU EN FERMETURE
(4 secondes environ)

b. FONDU EN OUVERTURE

ENGLISH**Advanced Recording****Audio dubbing (SCD70 only)**

- ⌘ The AUDIO DUBBING function only works in PLAYER Mode.
- ⌘ You can add sound to the original sound on a pre-recorded tape, recorded in the SP mode with 12 bit sound.
- ⌘ Use the internal, an external microphone or other audio equipment.
- ⌘ The original sound will not be erased.

Record the sound again using MIC dubbing.

1. Set the camcorder to PLAYER mode.
 - If you want to use the external microphone, connect the microphone to the external MIC input on the camcorder.
2. Press ►/|| (PLAY/STILL) button and find the start of the scene to be dubbed.
3. Press ►/|| (PLAY/STILL) button to pause the scene.
4. Press A.DUB button on the Remote Control.
 - A.DUB will be displayed in the LCD.
 - The camcorder is in a ready-to-dub state for dubbing.
5. Press the ►/|| (PLAY/STILL) button to start dubbing.
 - Press the ■ (STOP) button to stop the dubbing.

Reference

- You can not dub sound on a pre-recorded tape recorded in LP mode or 16 bit mode.

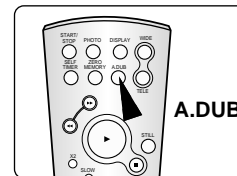
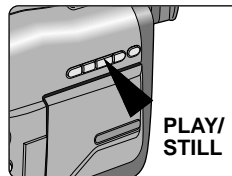
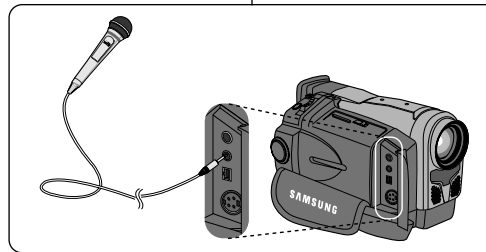
**FRANÇAIS****Perfectionnez vos enregistrements****Doublage sonore (AUDIO DUBBING) (SCD70 uniquement)**

- ⌘ Cette fonction est disponible en mode magnétoscope.
- ⌘ Vous pouvez enregistrer un fond sonore (12 bits) pour l'ajouter au son d'origine sur une bande enregistrée en mode SP.
- ⌘ Pour ce faire, vous pouvez utiliser le micro interne ou bien connecter un micro externe ou un équipement audio.
- ⌘ Le son d'origine ne sera pas effacé.

Doublage sonore à l'aide d'un micro

1. Réglez le caméscope sur PLAYER.
 - Si vous souhaitez utiliser un micro externe, branchez-le sur la prise du caméscope prévue à cet effet.
2. Appuyez sur la touche ►/|| (PLAY/STILL) et trouvez la première position de la scène à doubler.
3. Appuyez de nouveau sur ►/|| (PLAY/STILL) au point de début du doublage.
4. Appuyez sur la touche A.DUB de la télécommande.
 - L'indication A.DUB s'affiche sur l'écran LCD.
 - Le caméscope est prêt pour le doublage à l'aide du micro.
5. Appuyez sur la touche ►/|| (PLAY/STILL) et commencez l'enregistrement du son.
 - Appuyez sur la touche ■ (STOP) pour arrêter le doublage.

Important

- Le doublage sonore d'une bande enregistrée en mode 16 bits ou en mode longue durée (LP) n'est pas possible.

ENGLISH

Advanced Recording

Playing back dubbed Audio

1. Insert the dubbed tape and press the MENU ON/OFF.
2. Turn the MENU DIAL to highlight AUDIO SEL.
3. Press ENTER to enter the sub-menu.
4. Using the MENU DIAL, select the AUDIO playback channel.
 - Press ENTER to confirm the audio playback channel and return to main menu.
 - SOUND1 : play the original sound.
 - SOUND2 : play the dubbed sound.
 - MIX : playback an equally mixed sound of SOUND1 and 2.
5. To exit, press the MENU ON/OFF button.

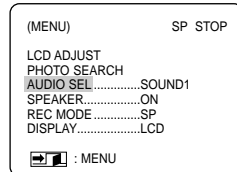

Reference

- When you playback added sound (SOUND2 or MIX mode), the sound may be broken or loss in sound quality maybe experienced.

PHOTO

- ⌘ The PHOTO function works in CAMERA mode only.
- ⌘ The PHOTO function lets you capture an object as a still along with sound, while in CAMERA mode.
- ⌘ You can select one of these PHOTO modes:
 - FIELD : You can record a normal resolution still picture.
 - FRAME: You can record a high resolution still picture.
 - If you shoot a fast moving subject in this mode, you may get a duplicated still picture.
 - We recommend you use this mode to shoot a motionless picture.

FRANÇAIS

Perfectionnez vos enregistrements

Écoute du son enregistré

1. Insérez la bande doublée et appuyez sur la touche MENU ON/OFF.
2. A l'aide de la molette MENU, accédez à AUDIO SEL.
3. Appuyez sur la touche ENTER pour accéder au sous-menu.
4. A l'aide de la molette MENU, sélectionnez la lecture des pistes AUDIO.
 - Appuyez sur la touche ENTER pour confirmer la lecture des pistes audio et retourner au menu principal.
 - SOUND1 : lecture d'un enregistrement avec le son original.
 - SOUND2 : lecture d'un enregistrement avec le son doublé.
 - MIX : lecture d'un enregistrement composé pour moitié du son original et pour moitié du son doublé.
5. Pour sortir, appuyez sur MENU ON/OFF.

Important

- Lorsque vous écoutez un enregistrement doublé (SOUND 2 ou en mode MIX), la qualité sonore peut ne pas être complètement rendue.

Mode PHOTO

- ⌘ Cette fonction est disponible en mode caméscope uniquement.
- ⌘ Elle vous permet de prendre une image similaire à une photo.
- ⌘ Vous pouvez choisir parmi les modes PHOTO suivants :
 - FIELD : enregistrement d'une image fixe avec une résolution normale.
 - FRAME : enregistrement d'une image fixe avec une haute résolution.
 - Si vous filmez un sujet en déplacement rapide en mode PHOTO, vous risquez d'obtenir une image fixe dupliquée.
 - Il est préférable d'utiliser ce mode pour filmer des sujets immobiles uniquement.

ENGLISH

Advanced Recording

1. Set the camcorder to CAMERA.
2. Press the MENU ON/OFF button.
 - The menu list will appear.
3. Turn the MENU DIAL to highlight PHOTO MODE.
4. To select the PHOTO MODE, press the ENTER button.
 - The PHOTO MODE switches between FIELD and FRAME with each press.
5. To exit, press the MENU ON/OFF button.

Taking a still picture

1. Press the PHOTO button.
 - The still picture appears on the LCD screen or viewfinder.
 - To quit the PHOTO mode without recording, press the PHOTO button again.
2. Press the START/STOP button.
 - The still picture is recorded for about 8 seconds.
3. After the PHOTO recording, PHOTO mode is cancelled.

Reference

- To record the still picture, you must press the START/STOP button.
- If you press the PHOTO button in the GHOST or PIP mode the GHOST or PIP mode will be released.
- If you use the PHOTO function, the picture quality may deteriorate.

Searching for PHOTO pictures

- ⚠ The PHOTO SEARCH works in PLAYER mode only.
1. Press the MENU ON/OFF button.
 - The menu list will appear.
 2. Turn the MENU DIAL to highlight PHOTO SEARCH.
 3. Press ENTER to enter the sub-menu.
 4. Using the MENU DIAL, select the search direction
 - Press the ENTER button.
 - After searching, the camcorder displays the still image and automatically returns to main menu.
 5. To exit, press the MENU ON/OFF button.

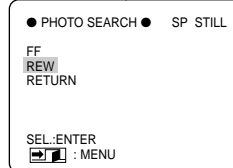
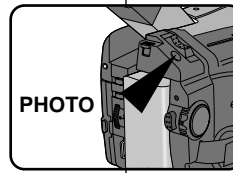
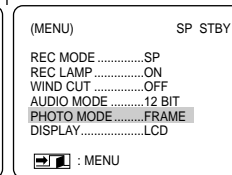
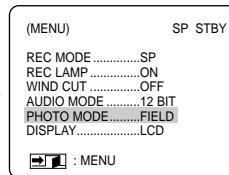

FRANÇAIS

Perfectionnez vos enregistrements

1. Réglez le caméscope sur CAMERA.
2. Appuyez sur la touche MENU ON/OFF.
 - Le menu des fonctions apparaît.
3. A l'aide de la molette MENU, accédez à la fonction PHOTO MODE.
4. Pour sélectionner la fonction, appuyez sur la touche ENTER.
 - Le sous-menu de PHOTO MODE affiche soit FIELD soit FRAME.
5. Pour sortir, appuyez sur la touche MENU ON/OFF.

Prendre une image fixe

1. Appuyez sur la touche PHOTO.
 - L'image apparaît sur l'écran LCD ou dans le viseur.
 - Pour quitter le mode PHOTO sans enregistrer, appuyez à nouveau sur la touche PHOTO.
2. Appuyez sur la touche START/STOP.
 - L'image fixe est enregistrée pendant environ 8 secondes.
3. Après cet enregistrement, le mode PHOTO est annulé.

Important

- Pour enregistrer l'image fixe, appuyez sur START/STOP.
- Si vous appuyez sur la touche PHOTO en mode GHOST ou PIP, celui-ci est désactivé.
- La fonction PHOTO peut altérer la qualité de l'image.

Recherche d'images fixes

- ⚠ Le mode PHOTO SEARCH n'est disponible qu'en mode magnétoscope (PLAYER).
1. Appuyez sur la touche MENU ON/OFF.
 - Le menu des fonctions s'affiche.
 2. A l'aide de la molette MENU, mettez en surbrillance PHOTO SEARCH.
 3. Appuyez sur la touche ENTER pour accéder au sous-menu.
 4. A l'aide de la molette MENU, sélectionnez le sens de recherche désiré.
 - Appuyez sur la touche ENTER.
 - A la fin de la recherche, le caméscope affiche l'image fixe et revient au menu principal.
 5. Pour sortir, appuyez sur le bouton MENU ON/OFF.

ENGLISH**Advanced Recording****Lighting Techniques**

- ⌘ The single greatest influence on picture quality is the level of light, measured in lux.
- ⌘ The following table lists a few common conditions of usage, along with the corresponding level of brightness and any associated lighting recommendations.

Situations	Brightness(Lux)	Recommendations
<ul style="list-style-type: none"> • Snow-covered mountains or fields. • Sandy beach on a hot summer's day. 	100,000	ND filter recommended.
<ul style="list-style-type: none"> • Sunny around midday. • Sunny day in the middle of the afternoon. • Overcast day around midday. • Overcast day one hour after sunrise. • Office with fluorescent lighting near to a window. • Sunny day one hour before sunset. • Department store counter. • Station ticket counter. 	100,000 35,000 32,000 2,000 1,000 1,000 500 to 700 650	Normal recording.
<ul style="list-style-type: none"> • Office with fluorescent lighting. • Room lit by two 30W fluorescent lights. 	400 to 500 300	-
<ul style="list-style-type: none"> • Arcade at night. • Theater (theatre) lobby. • Candle light. 	150 to 200 15 to 30 10 to 15	-

After Recording

1. Eject the tape you have recorded. (see page 25)
2. If you want to protect a tape against accidental erasure, move the protective tab on the cassette.
3. Set the POWER switch to OFF.
4. Close the LENS cover.
5. Remove the BATTERY PACK from the camcorder.

FRANÇAIS**Perfectionnez vos enregistrements****Sources de lumière**

- ⌘ La luminosité, mesurée en lux, constitue un facteur déterminant en matière de qualité de l'image.
- ⌘ Le tableau ci-dessous énumère quelques situations courantes, leur luminosité approximative et les recommandations associées.

Situations	Luminosité (Lux)	Recommandations
<ul style="list-style-type: none"> • Montagnes ou champs enneigés. • Plage de sable sous un soleil de plomb. 	100 000	Filtre ND recommandé.
<ul style="list-style-type: none"> • Journée ensoleillée, en milieu de journée. • Journée ensoleillée, en milieu d'après-midi. • Ciel couvert, vers midi. • Ciel couvert, une heure après le lever du soleil. • Bureau sous un éclairage fluorescent, près d'une fenêtre. • Ensoleillement avant le coucher du soleil. • Comptoir de grand magasin. • Guichet de gare. 	100 000 35 000 32 000 2 000 1 000 1 000 500 à 700 650	Prise de vue normale.
<ul style="list-style-type: none"> • Bureau sous éclairage fluorescent. • Pièce éclairée par deux lampes fluorescentes de 30 W. 	400 à 500 300	-
<ul style="list-style-type: none"> • Galerie marchande de nuit. • Hall de théâtre. • Éclairage à la bougie. 	150 à 200 15 à 30 10 à 15	-

Une fois votre enregistrement terminé

1. Éjectez la cassette sur laquelle vous avez filmé (voir page 25).
2. Si vous voulez protéger cette cassette contre un effacement accidentel, poussez la languette de protection située dessus.
3. Placez le commutateur sur la position OFF.
4. Fermez le capuchon de la lentille.
5. Retirez le bloc batterie du caméscope.

ENGLISH

Advanced Recording

Various Recording Techniques

⌘ In some situations different recording techniques may be required for more dramatic results.

Reference

Please rotate the LCD screen carefully. Over rotation may cause damage to the inside of the hinge that connects the LCD screen to the Camcorder.

1. General recording.

2. Downward recording.

Making a recording by looking at the LCD screen from the top.

3. Upward recording.

Making a recording by looking at the LCD screen from the bottom.

4. Self record

Making a recording by looking at the LCD screen from the front.

Reference

When the LCD screen faces front, indications are turned off.

5. Recording with Viewfinder.

In circumstances where it is difficult to use the LCD screen, the viewfinder can be used as a convenient alternative.

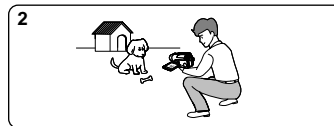

FRANÇAIS

Perfectionnez vos enregistrements

Différentes techniques d'enregistrement

⌘ Selon l'atmosphère que vous souhaitez créer dans le film, vous pouvez utiliser différentes techniques d'enregistrement.

Important

Manipulez l'écran doucement lorsque vous le faites tourner. Une rotation intempestive peut endommager la charnière qui relie l'écran LCD au corps de l'appareil.

1. De niveau (technique la plus courante)

2. Vers le bas

Vous suivez l'enregistrement en visionnant l'écran LCD par le dessus.

3. Vers le haut

Vous suivez l'enregistrement en visionnant l'écran LCD par le dessous.

4. Autoportrait

Vous suivez l'enregistrement en visionnant l'écran LCD par l'avant.

Important

L'écran n'affiche plus les indications lorsqu'il est tourné vers l'avant.

5. Avec le viseur

■ Dans les cas où il est difficile d'utiliser l'écran LCD, le viseur électronique représente une solution de rechange pratique.

ENGLISH

Playing back a Tape

- ⌘ To watch a tape you recorded.
- ⌘ Playback function works in PLAYER mode only.
- ⌘ There are two ways to watch a tape;
 - To watch with on the LCD : recommended for outdoor use.
 - To watch with on a TV monitor : recommended for indoor use.

To watch with the LCD

- ⌘ It is practical to view a tape using the LCD in a car or outdoors.

To watch with a TV monitor

- ⌘ It is practical to view a tape using a TV monitor while indoors.
- ⌘ To play a tape back, the TV must feature a compatible color system.
- ⌘ We recommend that you use the AC Power Adapter as the power source of the camcorder.

Connecting to a TV which has an Audio and Video input jack

- ⌘ Use the Audio/Video cable supplied with your camcorder.
 - The yellow plug : Video
 - The white plug : Audio(L)
 - The red plug : Audio(R)

Reference

- You can use the S-VIDEO cable (supplied with accessories) to obtain better quality pictures if you have a S-VIDEO connector on your TV. (SCD70 only)
- Even if you use S-video cable, you must connect an audio cable.
- While playing back on a TV screen, close the LCD screen. Otherwise, picture distortion may occur.

62

FRANÇAIS

Visionnez une cassette

- ⌘ Lecture des cassettes que vous avez filmées.
- ⌘ La lecture n'est possible qu'en mode magnétoscope (PLAYER).
- ⌘ Vous pouvez visionner une cassette de deux manières différentes :
 - à l'écran LCD : recommandé pour une utilisation extérieure.
 - à l'écran de votre téléviseur : recommandé pour une utilisation intérieure.

Visionnez sur l'écran LCD

- ⌘ L'écran LCD s'avère très pratique à l'extérieur ou dans une voiture.

Visionnez sur l'écran de votre téléviseur

- ⌘ À l'intérieur, la lecture sur l'écran d'un téléviseur peut être préférable.
- ⌘ Pour lire une cassette sur un téléviseur, ce dernier doit posséder un système couleur compatible avec celui du caméscope.
- ⌘ Nous vous conseillons d'utiliser l'adaptateur secteur du caméscope pour l'alimentation.

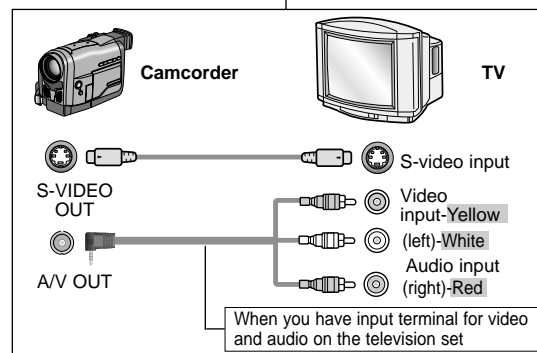

Connexion à un téléviseur avec entrée A/V

- ⌘ Utilisez le câble audio/vidéo fourni avec votre caméscope, en respectant le codage des connecteurs.
 - jaune : vidéo
 - blanc : audio (gauche)
 - rouge : audio (droite)

Important

Vous pouvez brancher le câble S-VIDEO fourni sur votre téléviseur (si celui-ci est équipé d'une prise S-VIDEO), afin d'obtenir une meilleure qualité d'image. (SCD70 uniquement)

Même si vous utilisez le câble S-video, vous devez connecter un câble audio. Lorsque vous visionnez une cassette sur votre téléviseur, fermez l'écran LCD pour ne pas provoquer d'interférence.

ENGLISH**Playing back a Tape****Connecting to a TV which has no Audio and Video input jack**

- ⌘ You can connect your camcorder to a TV through a VCR.
 - Set the input selector on the VCR to LINE.
 - The yellow one : Video
 - The white one : Audio(L)
 - The red one: Audio(R) – STEREO only
- ⌘ To view the cassette on the television screen, select the channel reserved for your VCR on the television. (Refer to your VCR or television instruction book)

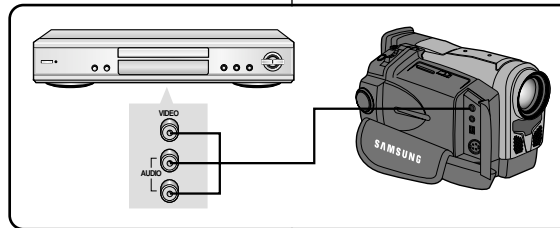
**Playback**

- ⌘ You can play the recorded tape in PLAYER mode.
 1. Use the TV/VIDEO button to select VIDEO on your TV.
 2. Connect a power source (battery or AC Power adapter) to the camcorder.
 3. Set the POWER switch to PLAYER.
 4. Insert the tape you want to see.
 5. Using ►► (FF) and ◀◀ (REW) buttons, find the first position that you want to see.
 6. Press the ►/|| (PLAY/STILL) button.
 - The picture you recorded appears on the TV after a few seconds.
 - If the tape reaches its end during playback, the tape will rewind automatically.

Reference

- It is best to decrease the volume of the built-in speaker when your camcorder is connected to the TV.
- The playback mode (SP/LP) is selected automatically.

Visionnez une cassette**FRANÇAIS****Connexion à un téléviseur sans entrée A/V**

- ⌘ Vous pouvez connecter votre caméscope à un téléviseur via un magnétoscope.
 - Si vous connectez le caméscope à un magnétoscope, réglez le sélecteur d'entrée du magnétoscope sur LINE.
 - Jaune : Vidéo
 - Blanc : Audio (gauche)
 - Rouge : Audio (droite) STEREO uniquement
- ⌘ Vous pouvez visionner une cassette enregistrée en mode magnétoscope. (Référez-vous au mode d'emploi de votre magnétoscope ou de votre télévision.)

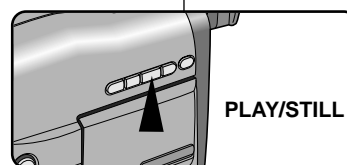
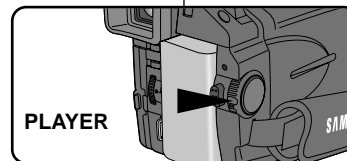
Lecture de la cassette

- ⌘ Vous pouvez visionner une cassette enregistrée en mode magnétoscope (PLAYER).
 1. Mettez votre téléviseur en mode VIDEO à l'aide de la touche appropriée.
 2. Connectez une source d'alimentation au caméscope (bloc batterie ou adaptateur secteur).
 3. Placez le commutateur sur la position PLAYER.
 4. Insérez la cassette à visionner.
 5. A l'aide des touches ►► (FF) et ◀◀ (REW) cherchez la position à partir de laquelle vous voulez visionner la cassette.
 6. Appuyez sur la touche ►/|| (PLAY/STILL).
 - L'image que vous avez enregistrée apparaît à l'écran au bout de quelques secondes.
 - Si la cassette arrive à la fin de la bande, celle-ci se rembobine automatiquement.

Important

- Il est préférable de réduire le volume du haut-parleur intégré de votre caméscope lorsque vous branchez celui-ci sur un téléviseur.
- Le mode de lecture (SP/LP) est sélectionné automatiquement.

ENGLISH

Playing back a Tape

Various Functions in PLAYER mode

- ⌘ The PLAY/STILL, STOP, FF, REW, SLOW buttons are located on the camcorder and the Remote Control.
- ⌘ The F.ADV(Frame advance), X2 buttons are located on the Remote Control only.
- ⌘ To prevent tape and head-drum wear, your camcorder will automatically stop if it is left for more than 3 minutes in STILL or SLOW mode.

Playback pause

- ⌘ Press ►/|| (PLAY/STILL) button during Playback or Slow playback.
- ⌘ To resume playback, press the ►/|| (PLAY/STILL) button.

Picture search (Forward/Reverse)

- ⌘ Press ►► (FF) or ◀◀ (REW) buttons once during Playback or Still mode.
To resume normal playback, press the ►/|| (PLAY/STILL) button.
- ⌘ Keep pressing ►► (FF) or ◀◀ (REW) buttons during Playback or Still mode.
To resume normal playback, release the button.

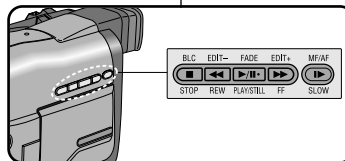

Slow playback (Forward/Reverse)

- ⌘ Forward Slow Playback
 - Press the SLOW button during Playback.
 - To resume normal playback, press the ►/|| (PLAY/STILL) button.
- ⌘ Reverse slow playback
 - Press the ◀◀ (REW) button during Forward Slow Playback.
 - To resume forward slow playback, press the ►► (FF) button.
 - To resume normal playback, press the ►/|| (PLAY/STILL) button.

FRANÇAIS

Visionnez une cassette

Fonctions du mode magnétoscope

- ⌘ Les touches PLAY/STILL, STOP, FF, REW, SLOW sont disponibles sur le caméscope et sur la télécommande.
- ⌘ Les touches F.ADV (avance image par image), X2 sont disponibles uniquement sur la télécommande.
- ⌘ Si vous laissez plus de trois minutes votre caméscope en mode STILL ou SLOW sans vous en servir, il s'éteint automatiquement pour éviter une détérioration de la cassette et des têtes.

Arrêt sur image (mode pause)

- ⌘ Appuyez sur ►/|| (PLAY/STILL) pendant la lecture.
- ⌘ Pour reprendre la lecture, appuyez de nouveau sur ►/|| (PLAY/STILL).

Recherche d'image avant/arrière

- ⌘ Appuyez sur la touche ►► (FF) ou ◀◀ (REW) pendant la lecture ou en mode pause.
Pour reprendre la lecture normale, appuyez sur la touche ►/|| (PLAY/STILL).
- ⌘ Maintenez la touche ►► (FF) ou ◀◀ (REW) enfoncée pendant la lecture ou en mode pause.
Pour reprendre la lecture normale, relâchez la touche.

Lecture au ralenti avant/arrière

- ⌘ Lecture au ralenti avant
 - Appuyez sur la touche SLOW pendant la lecture.
 - Pour reprendre la lecture normale, appuyez sur ►/|| (PLAY/STILL).
- ⌘ Lecture au ralenti arrière
 - Appuyez sur la touche ◀◀ (REW) pendant la lecture au ralenti avant/arrière.
 - Pour reprendre la lecture normale, appuyez sur la touche ►► (FF).
 - Pour reprendre la lecture normale, appuyez sur la touche ►/|| (PLAY/STILL).

ENGLISH**Playing back a Tape****Frame advance (To playback frame by frame) (SCD70 only)**

- ⌘ Press the F.ADV button on the Remote Control in Still mode.
The F.ADV function works in still mode only.
- ⌘ To resume normal playback, press the ►/|| (PLAY/STILL) button.

X2 Playback (Forward/Reverse) (SCD70 only)

- ⌘ Forward X2 Playback
 - Press the X2 button on the Remote Control during Playback.
 - To resume normal playback, press the ►/|| (PLAY/STILL) button.
- ⌘ Reverse X2 Playback
 - Press the ◀◀ (REW) button during Forward X2 Playback.
 - To resume normal playback, press the ►/|| (PLAY/STILL) button.

Reference

- Mosaic shaped noise appears on the screen during some of various playback modes.
 - Mosaic shaped noise can be experienced when you playback tapes recorded in LP containing various playback functions.
- There is no sound when using some playback functions.

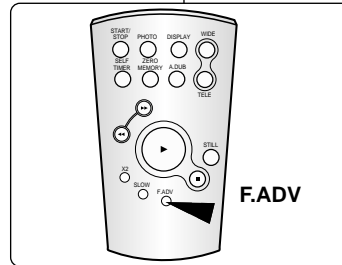
**Lecture image par image (SCD70 uniquement)**

- ⌘ Appuyez sur la touche F.ADV de la télécommande en mode pause.
La fonction F.ADV est disponible uniquement en mode pause.
- ⌘ Pour reprendre la lecture normale, appuyez sur la touche ►/|| (PLAY/STILL).

Lecture X2 avant/arrière (SCD70 uniquement)

- ⌘ Lecture X2 avant
 - Appuyez sur la touche X2 de la télécommande pendant la lecture.
 - Pour reprendre la lecture normale, appuyez sur ►/|| (PLAY/STILL).
- ⌘ Lecture X2 arrière
 - Appuyez sur la touche ◀◀ (REW) pendant la lecture X2 avant.
 - Pour reprendre la lecture normale, appuyez sur ►/|| (PLAY/STILL).

Important

- Des interférences peuvent apparaître sur l'écran pendant certains modes de lecture.
 - Ces interférences sont plus fréquentes lors de la lecture d'une cassette enregistrée en mode LP (longue durée).
- Aucun son n'est émis pendant les modes autres que la lecture normale.

FRANÇAIS**Visionnez une cassette**

ENGLISH**Playing back a Tape****ZERO MEMORY (SCD70 only)**

- ⌘ The ZERO MEMORY function works in both CAMERA and PLAYER modes.
 - ⌘ You can mark a point on a tape that you want to return to following playback.
1. Press the ZERO MEMORY button on the remote control during playback or recording at the point you want to return to later.
 - The time code is changed to a tape counter that is set to zero with the **M** (Zero memory indicator).
 - If you want to cancel the zero memory function, press the ZERO MEMORY button again.
 2. Find the zero position.
 - When you have finished playback, fast forward or rewind the tape.
 - The tape stops automatically when it reaches the zero position.
 - When you have finished recording, turn the power switch PLAYER and press the **◀◀** (REW) button.
 - The tape stops automatically when it reaches the zero position.
 3. The tape counter with the **M** (Zero memory indicator) disappears from the display and the tape counter is changed to time code.

Reference

- In the following situations, the ZERO MEMORY mode is cancelled automatically.
 - At the end of the section marked with the ZERO MEMORY function.
 - When the tape is ejected.
 - When you remove the battery pack or power supply.
- The zero memory may not function correctly where there is a break between recordings on the tape.
- The ZERO MEMORY will not operate in DV IN mode.

66**FRANÇAIS****Visionnez une cassette****Mode mémoire compteur (ZERO MEMORY) (SCD70 uniquement)**

- ⌘ Cette fonction est disponible en mode caméscope et magnétoscope.
 - ⌘ Vous pouvez marquer sur la bande l'endroit où vous voulez vous repositionner après la lecture.
1. Pendant la lecture ou l'enregistrement, appuyez sur la touche ZERO MEMORY de la télécommande à l'endroit où vous voulez retourner plus tard.
 - L'affichage de la date ou de l'heure disparaît et fait place à un compteur à zéro précédé de l'indicateur.
 - Pour désactiver le mode mémoire compteur, appuyez de nouveau sur ZERO MEMORY.
 2. Remise à zéro.
 - A la fin de la lecture, faites avancer ou rembobinez la bande.
 - La bande s'arrête automatiquement lorsque le compteur atteint 0:00:00.
 - Lorsque l'enregistrement est fini, placez le commutateur sur PLAYER et appuyez sur la touche **◀◀** (REW).
 - La bande s'arrête automatiquement lorsque le compteur atteint 0:00:00
 3. L'indicateur de mémoire compteur disparaît de l'écran et la date/heure s'affiche à nouveau.

Important

- Le mode mémoire compteur peut être désactivé automatiquement dans les cas suivants :
 - Après le retour à la position zéro.
 - Lors de l'éjection de la cassette.
 - Lors d'un changement de position du commutateur principal ou lors de la mise hors tension de l'appareil.
- Le mode mémoire compteur peut ne pas fonctionner correctement s'il existe des blancs entre les enregistrements de la cassette.
- La fonction ZERO MEMORY ne fonctionne pas avec les valeurs suivantes du mode DV IN.

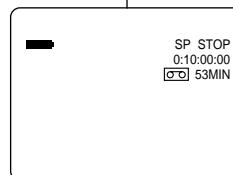
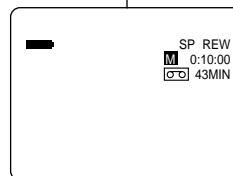
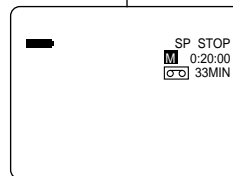

ENGLISH**IEEE 1394 Data Transfer****Transferring IEEE1394 (i.LINK)-DV standard data connection****Connecting with DV device**

- ⌘ Connecting with other DV standard products.
 - DV standard connecting is quite simple. If a product has a DV port, you can transfer data by connecting to the DV port with the correct cable.
- !!! Be careful since there are two types of DV port. (4pin, 6pin)
This camcorder has a 4pin terminal.
- ⌘ With a digital connection, video and audio signals are transmitted in digital, allowing high quality images to be transferred.

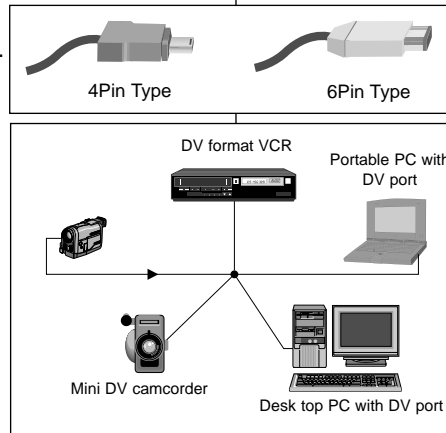
**Connecting to a PC**

- ⌘ If you want to transmit data to PC, you must install a IEEE 1394 add-on card in the PC. (not supplied)
- ⌘ The frame rate recorded for video capturing is dependent on the capability of the PC.

Reference

- When you transmit data from this camcorder to another DV device, some functions may not work. In this case, please reconnect the DV cable or turn the power OFF and ON.

FRANÇAIS**Transfert de données IEEE 1394****Connexion pour transfert de données numériques****Connexion à un autre appareil vidéo numérique**

- ⌘ Connexion à d'autres appareils vidéo numérique standard.
 - Cette connexion est très simple. Si l'appareil comporte un port DV, vous pouvez transférer des données en vous connectant sur ce port à l'aide d'un câble adapté.
- !!! Attention : il existe deux types de ports DV, à savoir 4 et 6 broches (a et b). Celui du SCD67/D70 a 4 broches.
- ⌘ Sur une connexion numérique, les signaux vidéo et audio sont transmis au format numérique et offrent une excellente qualité d'image.

Connexion à un PC

- ⌘ Si vous voulez transférer des données à un PC, vous devez installer une carte IEEE 1394 sur votre ordinateur (non fournie).
- ⌘ Lorsque vous transférez des données du caméscope au PC, certaines fonctions sont désactivées. Dans ce cas, reconnectez le câble DV ou éteignez le caméscope et rallumez-le.

Important

- Certaines fonctions sont désactivées lors de la transmission de données vers un autre appareil. Dans ce cas, reconnectez le câble DV, éteignez et allumez à nouveau.

ENGLISH**IEEE 1394 Data Transfer****● System requirement**

- CPU : faster Intel® Pentium III™ 450Mhz compatible
- Operating system : Windows® 98SE, ME, XP, Mac OS
- Main memory : more than 64 MB RAM
- IEEE1394 add-on card or built in IEEE1394 card

Recording with DV connecting cable

1. Set the power switch to PLAYER mode.
2. Connect the DV cable (not supplied) to the DV IN/OUT port of camcorder and to the DV IN/OUT port of the other DV device.
 - Make sure DV IN appears on the screen.
3. Press the START/STOP button to enter the REC PAUSE mode.
 - PAUSE is displayed in the OSD.
4. Start playback on the other DV device while you monitor the picture.
5. Press the START/STOP button to start recording.
 - If you want to pause recording for a while, press the START/STOP button again.
6. To stop recording, press the ■ (STOP) button.

Reference

When using this camcorder as a recorder, the pictures on a monitor may be uneven, however recorded pictures are not affected.

FRANÇAIS**Transfert de données IEEE 1394****● Configuration système requise**

- Unité centrale : Intel® Pentium III™ 450Mhz ou compatible
- Système d'exploitation : Windows® 98SE, ME, XP, Mac OS
- Mémoire vive : plus de 64 MB de RAM
- Carte IEEE1394 additionnelle ou intégrée

Enregistrement avec un câble de connexion DV

1. Réglez le caméscope sur PLAYER.

Connectez le câble DV (non fourni) au port DV IN/OUT du caméscope et au port DV IN/OUT d'un autre appareil vidéo numérique.

- Assurez-vous que DV IN apparaît bien sur le moniteur.

Appuyez sur START/STOP pour commencer l'enregistrement en mode REC PAUSE.

- L'indication PAUSE est affichée.

4. Commencez la lecture sur l'autre appareil DV pendant que l'image apparaît.
5. Appuyez sur la touche START/STOP pour commencer l'enregistrement.
 - Si vous souhaitez arrêter l'enregistrement temporairement, appuyez sur START/STOP.
6. Pour mettre fin à l'enregistrement, appuyez sur ■ (STOP).

Important

Lorsque vous utilisez ce caméscope pour enregistrer des images transférées, leur qualité de retransmission sur un écran peut être inégale. Cependant, la qualité des images elles-mêmes n'est pas remise en cause.

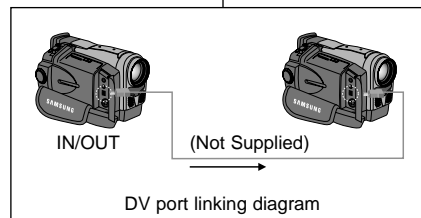
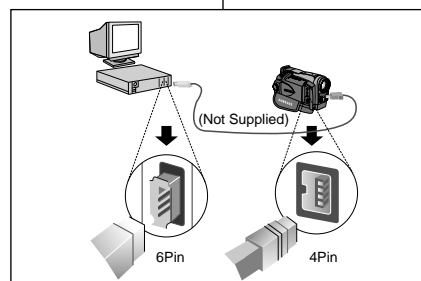

Maintenance

After finishing a recording

- ⌘ At the end of a recording you must remove the power source.
- ⌘ When recording with a Lithium Ion battery Pack, leaving the pack on the camcorder can reduce the life span of the battery. Hence, it should be removed from the camcorder.

After completing a recording session

1. Slide the EJECT switch in the direction of the arrow.
 - Opening the cassette door ejects the tape automatically.
 - Please wait while the tape is completely ejected.
2. After removing the tape, close the door and store the camcorder in a dust free environment.
 - Dust and other foreign materials can cause square-shaped noise or hesitant image.
3. Set the power switch to OFF mode.
4. Disconnect the power source or remove the Lithium Ion Battery Pack.
 - When connecting a power supply, separate it in reverse order by referring to page 21.
 - Hold down the BATT. RELEASE button and slide the battery pack in the direction of the arrow.

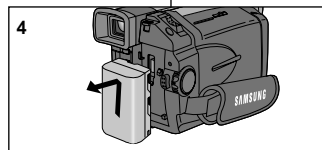
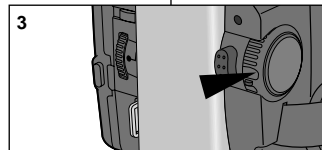
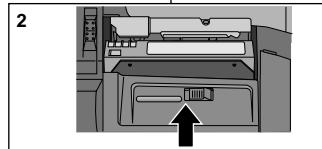
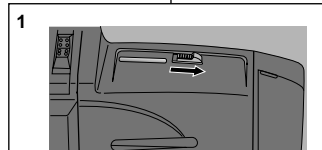

Conseils d'utilisation

Fin d'un enregistrement

- ⌘ A la fin d'un enregistrement, vous devez débrancher votre caméscope de la source d'alimentation.
- ⌘ De plus, si vous laissez le bloc batterie lithium-ion sur le caméscope après l'avoir utilisé pour filmer, la longévité de la batterie risque d'être réduite. C'est pourquoi vous devez le retirer.

Une fois votre enregistrement terminé

1. Faites glisser le bouton TAPE EJECT dans le sens de la flèche.
 - Le compartiment de la cassette s'ouvre et celle-ci est automatiquement éjectée.
 - Attendez que l'éjection soit totalement terminée.
2. Après avoir retiré la cassette, refermez le compartiment et rangez le caméscope à l'abri de la poussière.
 - La poussière ou tout autre corps étranger peut détériorer la qualité des images.
3. Placez le commutateur principal sur OFF.
4. Débranchez le cordon secteur ou retirez le bloc batterie.
 - Alimentation secteur : procédez dans l'ordre inverse de celui indiqué à la page 21.
 - Batterie : faites glisser le bouton BATT. RELEASE vers le bas et, tout en le maintenant dans cette position, sortez le bloc batterie en suivant le sens de la flèche indiqué sur le schéma.

ENGLISH**Maintenance****Cleaning and Maintaining the Camcorder****Cleaning the viewfinder**

- Releasing the Eyecup
 1. Pull the VIEWFINDER up and then turn the two screws counter-clock-wise.
 2. Pull EYECUP out.
 3. Clean the EYECUP and the VIEWFINDER screen with a soft cloth and cotton swab or a blower.
- Reattaching the Eyecup
 4. Put the EYECUP on the VIEWFINDER.
 5. Refit the screws.

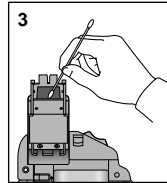
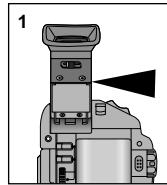
**Cleaning the Video Heads**

To ensure normal recording and clear pictures, clean the video heads when the playback pictures display square block-shaped noise or only the blue screen appears during playback, as the video heads may be dirty.

1. Set the power switch to PLAYER mode.
2. Insert the cleaning tape.
3. Press the ►/|| (PLAY/STILL) button.
4. Press the ■ (STOP) button after 10 seconds.

**Reference**

- Check the quality of the picture using a video cassette. If it is still bad, repeat the operation.
If the problem continues, contact your local authorized service center.
- Clean the video heads with the dry type cassette cleaner.

70**FRANÇAIS****Conseils d'utilisation****Nettoyage et entretien du caméscope****Nettoyage du viseur**

- **Retrait de l'oculaire**
 1. Tirez le viseur, puis tournez les 2 vis dans le sens inverse des aiguilles d'une montre.
 2. Retirez l'oculaire.
 3. Nettoyez l'oculaire et l'écran du viseur avec un chiffon doux et un coton-tige ou un aérosol à gaz sec.
- **Remise en place de l'oculaire**
 4. Remettez l'oculaire sur le viseur.
 5. Remettez la vis en place.

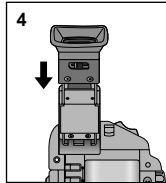
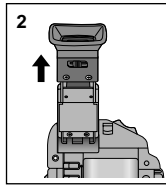
**Nettoyage des têtes vidéo**

Lorsque les images sont brouillées ou difficilement visibles, il se peut que les têtes vidéo soient sales. Pour garantir un enregistrement de bonne qualité et des images nettes, nettoyez les têtes vidéo.

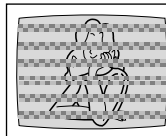

1. Placez le commutateur sur la position PLAYER.
2. Insérez une cassette de nettoyage.
3. Appuyez sur la touche ►/|| (PLAY/STILL).
4. Appuyez sur la touche ■ (STOP) au bout de 10 secondes.

Important

- Vérifiez la qualité de l'image à l'aide d'une cassette. Si l'image demeure de mauvaise qualité, répétez l'opération. Si le problème persiste, contactez votre revendeur le plus proche.
- Nettoyez les têtes vidéo avec une cassette de nettoyage de type sec.

ENGLISH

Using Your Camcorder Abroad

- ⌘ Each country or area has its own electric and TV color system.
- ⌘ Before using your camcorder abroad, check the following points.

Power sources

- You can use your camcorder in any country or area with the supplied AC Power Adapter within 100V to 240V, 50/60 Hz.
- Use a commercially available AC plug Adapter, if necessary, depending on the design of the local wall outlet.

Color system

- You can view your recording in the viewfinder. However, to view it on a television or copy it to a video cassette recorder, the television or VCR must be NTSC-compatible and have the appropriate audio/video jacks. Otherwise, you may need to use a transcoder.

• PAL-compatible area

Australia, Austria, Belgium, Bulgaria, China, CIS, Czech Republic, Denmark, Egypt, Finland, France, Germany, Greece, Great Britain, Holland, Hong Kong, Hungary, India, Iran, Iraq, Kuwait, Libya, Malaysia, Mauritius, Norway, Rumania, Saudi Arabia, Singapore, Slovak Republic, Spain, Sweden, Switzerland, Syria, Thailand, Tunisia, etc.

• NTSC-compatible area

Bahamas, Canada, Central America, Japan, Mexico, Philippines, Korea, Taiwan, United States of America, etc.

Reference

You can make recordings with your camcorder anywhere in the world and you can watch the playback picture on the LCD screen.

FRANÇAIS

Utilisation du caméscope à l'étranger

- ⌘ Chaque pays possède son propre système électrique et de norme de couleurs pour les téléviseurs.
- ⌘ Avant d'utiliser votre caméscope à l'étranger, vérifiez les points ci-après.

Sources d'alimentation

- Vous pouvez connecter l'adaptateur de votre caméscope à toute prise dont la tension est de 100 V à 240 V, 50/60 Hz.
- Le cas échéant, utilisez un adaptateur de prise de courant.

Norme de couleurs

- Vous pouvez voir l'image sur l'écran LCD ou dans le viseur. Cependant, pour visionner ou dupliquer vos enregistrements, le téléviseur ou le magnétoscope utilisé doit être aux normes NTSC et posséder les connecteurs audio/vidéo appropriés. Sinon, utilisez un transcodeur.

• Pays utilisant la norme PAL

Australie, Autriche, Belgique, Bulgarie, Chine, CEI, République Tchèque, Danemark, Égypte, Finlande, France, Allemagne, Grèce, Grande Bretagne, Hollande, Hong Kong, Hongrie, Inde, Iran, Irak, Koweït, Libye, Malaisie, Ile Maurice, Roumanie, Arabie Saoudite, Singapour, République Slovaque, Espagne, Suède, Suisse, Syrie, Thaïlande, Tunisie, etc.

• Pays utilisant la norme NTSC

Bahamas, Canada, Amérique Centrale, Japon, Mexique, Philippines, Corée, Taiwan, Etats-Unis, etc.

Important

Vous pouvez filmer partout dans le monde et visionner vos enregistrements sur votre écran LCD.

ENGLISH

Troubleshooting

Troubleshooting

- ⚠ Before contacting a service center, perform the following simple checks. They may save you the time and expense of an unnecessary call.

Self Diagnosis Display

Display	Blinking	Informs that...	Action
	slow	the battery pack is almost discharged.	Change to a charged one.
	fast	the battery pack is fully discharged.	Change to a charged battery.
2MIN	slow	When the remaining time of the tape is about 3 minutes.	Prepare a new one.
TAPE END	no	the tape reached its end.	Change to a new one.
TAPE	slow	there is no tape in camcorder.	Insert a tape.
TAPE	slow	the tape is protected to record.	If you want to record, release the protection.
C.EMG D.EMG L.EMG R.EMG	slow	the camcorder has some mechanical fault.	1. Eject the tape. 2. Set to OFF. 3. Detach the battery. 4. Reattach the battery. * If unresolved contact your local service representative.
DEW	slow	moisture condensation has formed in the camcorder.	see below.

Moisture Condensation

- ⚠ If the camcorder is brought directly from a cold place to a warm place, moisture may condense inside the camcorder, on the surface of the tape, or on the lens. In this condition, the tape may stick to the head drum and be damaged or the unit may not operate correctly.
To prevent possible damage under these circumstances, the camcorder is fitted with a moisture sensor.
- ⚠ If there is moisture inside the camcorder, "DEW" is displayed. If this happens, none of the functions except cassette ejection will work.
Open the cassette compartment and remove the battery. Leave the camcorder for at least two hours in a dry warm room.

FRANÇAIS

Dépannage

Dépannage

- ⚠ Avant de contacter le service après-vente, effectuez les simples vérifications suivantes. Elles peuvent vous épargner un appel inutile.

Auto-diagnostic

Affichage	Clignotement	Vous informe que...	Solutions
	lent	Le bloc batterie est presque déchargé.	Changez de batterie.
	rapide	Le bloc batterie est complètement déchargé.	Changez de batterie.
2MIN	lent	Le temps restant sur la bande est de trois minutes.	Préparez une nouvelle cassette.
TAPE END	aucun	La fin de la bande a été atteinte.	Changez de cassette.
TAPE	lent	Il n'y a pas de bande dans le caméscope.	Insérez une cassette.
TAPE	lent	La bande est protégée contre l'enregistrement.	Pour enregistrer, retirez la protection.
C.EMG D.EMG L.EMG R.EMG	lent	Le caméscope a un problème mécanique.	1. Ejectez la cassette. 2. Eteignez le caméscope. 3. Retirez la batterie. 4. Remettez-la en place. *Contactez un revendeur si le problème persiste.
DEW	lent	De la condensation s'est formée.	Voir ci-dessous.

Condensation

- ⚠ Si le caméscope est déplacé directement d'un endroit frais à un endroit chaud, de la condensation peut se former à l'intérieur ou sur la surface de la cassette ou de la lentille. Dans ce cas, la bande peut coller aux têtes vidéo et s'abîmer ou l'appareil peut fonctionner incorrectement. Pour éviter tout endommagement, le caméscope est équipé d'un détecteur de condensation.
- ⚠ Lorsque de la condensation se forme à l'intérieur du caméscope, l'indication "DEW" s'affiche. Dans ce cas, aucune fonction ne peut être utilisée, à l'exception de l'éjection de la cassette. Ouvrez le compartiment à cassette, détachez le bloc batterie et laissez le caméscope pendant deux heures minimum dans un endroit sec et à température ambiante.

ENGLISH**Troubleshooting**

⚠ If these instructions do not allow you to solve the problem, contact your nearest authorized service center.

Symptom	Explanation/Solution
You cannot switch the camcorder on.	Check the battery pack or the AC Power Adapter.
START/STOP button does not operate while recording.	Check the POWER switch is set to CAMERA. You have reached the end of the cassette. Check the record protection tab on the cassette.
The camcorder goes off automatically.	You have left the camcorder set to STBY for more than 5 minutes without using it. The battery pack is fully exhausted.
The battery pack is quickly exhausted.	The atmospheric temperature is too low. The battery pack has not been charged fully. The battery pack is completely dead, and cannot be recharged, Use another battery pack.
When you see a blue screen during playback.	The video heads may be dirty. Clean the head with a cleaning tape.
A vertical strip appears on the screen when recording a dark background.	The contrast between the subject and the background is too great for the camcorder to operate normally. Make the background brighter to reduce the contrast or use the BLC function while you are recording.
The image in the viewfinder is blurred.	The Viewfinder lens has not been adjusted. Adjust the viewfinder control lever until the indicators displayed on the viewfinder come into sharp focus.
Auto focus does not work.	Check the M.FOCUS menu. Auto focus does not work in the Manual Focus mode.
Play, FF or REW button does not work.	Check the POWER switch. Set the power switch to PLAYER. You have reached the beginning or end of the cassette.
When you see the broken block image during the EDIT SEARCH.	It is the characteristic of this camcorder and it is not a failure or defect.

FRANÇAIS**Dépannage**

⚠ Si les instructions ci-dessous ne vous permettent pas de résoudre le problème, contactez votre SAV ou le revendeur le plus proche.

Symptôme	Explication /Solution
Vous ne pouvez pas allumer votre caméscope.	Vérifiez le bloc batterie ou l'adaptateur secteur.
La touche START/STOP ne fonctionne pas lors de l'enregistrement.	Vérifiez que le commutateur principal est placé sur CAMERA. Vous avez atteint la fin de la cassette. Vérifiez la languette de protection sur la cassette.
Le caméscope s'éteint automatiquement.	Vous avez laissé le caméscope sur STBY pendant plus de 5 minutes sans l'utiliser. La batterie est complètement déchargée.
Le bloc batterie se décharge rapidement.	La température ambiante est trop basse ou trop élevée. Le bloc batterie n'a pas été complètement rechargé. Le bloc batterie n'est plus utilisable et ne peut plus être rechargé. Remplacez-le.
Un écran bleu apparaît en cours de lecture.	Les têtes vidéo sont peut-être sales. Nettoyez-les avec une bande destinée à cet effet.
Une bande verticale apparaît sur un fond sombre.	Le contraste entre le sujet et le fond est trop fort. Le caméscope ne peut pas filmer normalement. Éclairer l'arrière-plan pour réduire le contraste ou utilisez la fonction BLC pendant que vous filmez.
L'image dans le viseur est floue.	La mise au point de l'optique du viseur n'a pas été effectuée. Ajustez le levier de mise au point jusqu'à ce que les indications apparaissant dans le viseur soient bien nettes.
La mise au point automatique ne fonctionne pas.	Vérifiez le menu M.FOCUS. La mise au point automatique ne fonctionne pas en mode manuel.
La touche PLAY, FF ou REW ne fonctionne pas.	Vérifiez si le commutateur est en position PLAYER. Vous êtes en début ou en fin de cassette.
Numérisation de l'image pendant la recherche.	C'est une caractéristique de ce caméscope et non un défaut.

ENGLISH

Specifications

Model name: SCD67/D70

System	
Video signal	NTSC standards
Video recording system	2 rotary heads, Helical scanning system
Audio recording system	Rotary heads, PCM system
Usable cassette	Digital video tape (6.35mm width): Mini DV cassette
Tape speed	SP: approx. 18.81mm/s LP: approx. 12.56mm/s
Tape recording time	SP: 60 minutes (when using DVM 60) LP: 90 minutes (when using DVM 60)
FF/REW time	Approx. 150 sec. (using DVM60 tape)
Image device	CCD (Charge Coupled Device)
Lens	F1.6 22x(Optical), 500x(Digital) Electronic zoom lens
Filter diameter	Ø37
LCD monitor/Viewfinder	
Size/dot number	2.5inch/112,320
LCD monitor Method	TFT LCD
Viewfinder	0.24" B/W LCD
Connectors	
Video output	1Vp-p (75Ω terminated)
S-video output	Y: 1Vp-p, 75Ω, C: 0. 286Vp-p, 75Ω
Audio output	-7.5dBs (600Ω terminated)
DV input/output	4pin special in/out connector
External mic	Ø3.5 stereo

FRANÇAIS

Spécifications techniques

Modèle : SCD67/D70

Enregistrement et lecture	
Signal vidéo	NTSC
Système d'enregistrement	2 têtes rotatives à balayage FM hélicoïdal
Système d'enregistrement audio	Têtes rotatives, système PCM
Cassette	Cassette vidéo numérique (6,35 mm) : Mini DV
Vitesse de la bande	SP : environ 18,81mm/s LP : environ 12,56mm/s
Durée d'enregistrement	SP : 60 minutes (DVM 60) LP : 90 minutes (DVM 60)
Durée d'avance rapide/ rembobinage	environ 150 sec. (DVM 60)
Technique d'image	CCD (système à transfert de charge)
Lentille	F1.6 22x (Optique), 500x (Numérique) Lentille à zoom électronique
Diamètre du filtre	Ø37
Ecran LCD /Viseur	
Taille/résolution	2,5 pouces/112 320 pixels
Type	LCD TFT
Viseur	0,24 pouces LCD noir et blanc
Connecteurs	
Sortie vidéo	1Vp-p (impédance 75 Ω)
Sortie S vidéo	Y : 1Vp-p, 75 Ω, C: 0. 286 Vp-p, 75 Ω
Sortie audio	-7.5dBs (impédance 600 Ω)
Entrée/sortie numérique	connecteur entrée/sortie spécial 4 broches
Microphone externe	Ø3,5 stéréo

ENGLISH**Specifications**

General	
Power source	DC 8.4V, Lithium Ion Battery Pack 7.4V
Power source type	Lithium Ion Battery Pack, Power supply (100V~240V) 50/60Hz
Power consumption (Recording)	6.3W(LCD), 5.0W(EVF)
Operating temperature	0°~40°C (32°F~104°F)
Storage temperature	-20°C ~ 60°C (-4°F ~ 140°F)
External dimension	Length 158 mm, Height 93 mm, Width 87 mm
Weight	580g (Except for Lithium Ion Battery Pack and tape)
Built-in MIC	Omni-directional stereo condenser microphone
Remote control	Indoors: greater than 15m (straight line) Outdoors: greater than 5m (straight line)

- These technical specifications and design may be changed without notice.

FRANÇAIS**Spécifications techniques**

Divers	
Type d'alimentation	DC 8,4 V, batterie au lithium ion 7,4 V
Source d'alimentation	Batterie ou secteur (100 V ~ 240 V) 50/60 Hz
Consommation (enregistrement)	6,3 W (LCD), 5,0 W (EVF)
Température de fonctionnement	0° ~ 40°C
Température de stockage	-20°C ~ 60°C
Dimensions	L 158 mm, H 93 mm, P 87 mm
Poids	580g (sans bloc batterie ni cassette)
Microphone interne	Stéréo omnidirectionnel à condensateur
Télécommande	A l'intérieur : supérieur à 15 m (en ligne droite) A l'extérieur : supérieur à 5 m (en ligne droite)

- L'apparence extérieure de ce produit et les normes peuvent être modifiées sans préavis dans un souci d'amélioration de la qualité.

ENGLISH

INDEX

- A -		- N -	
ART	40	NEGA	40
AF	54	ND FILTER	60
		NTSC	71
- B -		- P -	
BATTERY PACK	22	PAL	71
B/W	40	PHOTO	58
		PIP	36
- C -		PLAY	64
Charge	22	POWER ADAPTER	21
Cleaning	70	PROGRAM AE	39
CUSTOM	53		
- D -		- R -	
DATE/TIME	49	REC LAMP	46
Digital Zoom	38	REC MODE	45
DIS	36	REMOTE CONTROL	18
DSE	40		
DUBBING	57	- S -	
DV in/out	67	SAFETY TAB (red tab)	25
		SELF TIMER	18
- E -		SHUTTER SPEED	43
EASY	52	STBY	26
EDIT SEARCH	27	SOUND 1	58
		SOUND 2	58
- F -		S-VIDEO	62
FADE	56		
F.ADV	65	- T -	
F.F/REW	64	TELE	37
- I -		- V -	
IEEE 1394	67	VIEWFINDER	29
IRIS	44		
- M -		- W -	
MF	54	WIDE	37
MIRROR	40	WHITE BALANCE	42
MIX	58		
MOSAIC	40	- Z -	
		ZERO MEMORY	66
		ZOOM	37

FRANÇAIS

INDEX

- A -		- N -	
ADAPTATEUR SECTEUR	21	NEGATIF (effets spéciaux numériques)	40
AFFICHAGE DE LA DATE ET DE L'HEURE	49	NETTOYAGE	70
ARRÊT SUR IMAGE	64	NOIR ET BLANC (Mode B/W)	40
AVANCE IMAGE PAR IMAGE	65	NTSC	71
- B -		- P -	
BLOC BATTERIE	22	PAL	71
		PHOTO	58
- C -		PIP (Image par Image)	36
CHARGEMENT DU BLOC BATTERIE	22	PROGRAM AE (Exposition automatique)	40
- D -		- R -	
DOUBLAGE SONORE	57	RECHERCHE DE SEQUENCES	27
		RECHERCHE D'IMAGE EN LECTURE	45
- E -		- S -	
EFFETS SPÉCIAUX NUMÉRIQUES	40	SON DOUBLÉ	58
ENREGISTREMENT SIMPLIFIÉ	52	STABILISATEUR D'IMAGE	35
ENTRÉE/SORTIE NUMÉRIQUE	68	STBY	26
ÉQUILIBRAGE DU BLANC	42	S-VIDEO	62
EXPOSITION AUTOMATIQUE	40		
- F -		- T -	
FILTRE COUPE VENT	46	TÉLÉCOMMANDE	18
FILTRE ND	60	TELEOBJECTIF	37
FONDU	56	TÉMOIN D'ENREGISTREMENT	46
- G -		- V -	
GRAND ANGLE	37	VISEUR	29
		VITESSE D'OBTURATION	43
- I -		- Z -	
IEEE 1394	67	ZOOM	37
IMAGE PAR IMAGE (PIP)	36	ZOOM NUMÉRIQUE	38
IRIS	44		
- L -			
LANGUETTE DE PROTECTION	25		
LECTURE AU RALENTI	64		
- M -			
MINUTERIE	18		
MIRROIR (effets spéciaux numériques)	40		
MISE AU POINT AUTOMATIQUE/MANUELLE	54		
MIXAGE DU SON	58		

ENGLISH

Warranty (Canada users only)

SAMSUNG LIMITED WARRANTY

SAMSUNG Electronics Canada inc. (SECA), warrants that this product is free from defective material and workmanship. SECA further warrants that if this product fails to operate properly within the specified warranty period and the failure is due to improper workmanship or defective material, SECA will repair or replace the product at its option.

All warranty repairs must be performed by a SECA authorized service center. (The name and address of the location nearest you can be obtained by calling toll free: 1-800-SAMSUNG)

Labor
1 year carry-in
Parts
1 year

On carry-in models, transportation to and from the service center is the customer's responsibility.

The original dated sales receipt must be retained by the customer and is the only acceptable proof of purchase. It must be presented to the authorized service center at the time service is requested.

EXCLUSIONS (WHAT IS NOT COVERED)

This warranty does not cover damage due to accident, fire, flood and/or other acts of god; misuse, incorrect line voltage, improper installation, improper or unauthorized repairs, commercial use, or damage that occurs in shipping.

Exterior and interior finish, lamps, and glass are not covered under this warranty. Customer adjustments which are explained in the instruction manual are not covered under the terms of this warranty. This warranty will automatically be voided for any unit found with a missing or altered serial number. This warranty is valid only on products purchased and used in Canada.

On-line warranty registration of your product is available by visiting our web site at www.samsung.ca.

Samsung Electronics Canada Inc.
7037 Financial Drive Mississauga, ON L5N 6R3
W: www.samsung.ca

FRANÇAIS

Garantie pour le Canada

GARANTIE SAMSUNG LIMITÉE

La société SAMSUNG Electronics Canada Inc. (SECA) garantit que ce produit est exempt de tout défaut matériel ou de fabrication. De plus, SECA s'engage, à sa discrétion, à réparer ou à remplacer le produit s'il ne fonctionnait pas correctement à cause d'un défaut matériel ou de fabrication pendant la période de garantie.

Toute réparation effectuée dans le cadre de la garantie doit être réalisée par un centre de service agréé par SECA. (Le nom et l'adresse du centre de service agréé le plus proche peuvent être obtenus en appelant gratuitement le 1-800-SAMSUNG).

Garanti un an pièces et main d'œuvre.

Pour des modèles devant être ramenés par le client au centre de service agréé, le transport du matériel vers le centre de réparation et à partir de celui-ci est à la charge du client.

Le ticket de caisse original et daté doit être conservé par le client et constitue l'unique preuve valide d'achat. Il doit être présenté au service agréé au moment de la réparation.

EXCEPTIONS (RESPONSABILITÉS NON COUVERTES)

Cette garantie ne couvre pas les dommages provoqués par un accident, un incendie, une inondation, des cas de force majeure, une mauvaise utilisation de l'appareil, l'utilisation d'une tension électrique incorrecte, une installation défectueuse, des réparations incorrectes ou non autorisées, l'utilisation à des fins commerciales, ou les dommages survenus lors du transport du matériel.

La garantie ne couvre pas le revêtement de l'appareil, la finition intérieure, les ampoules, ni les optiques. Les réglages relevant du client, décrits dans ce mode d'emploi, ne sont pas couverts par les termes de cette garantie. De même, elle ne s'applique pas si votre appareil ne porte pas de numéro de série ou si celui-ci est modifié. Cette garantie s'applique uniquement aux produits achetés et utilisés au Canada.

L'enregistrement de la garantie de votre produit est disponible en visitant notre site web au www.samsung.ca

Samsung Electronics Canada Inc.
7037 Financial Drive Mississauga, ON L5N 6R3
W: www.samsung.ca



ENGLISH

THIS CAMCORDER IS MANUFACTURED BY:



***Samsung Electronics' Internet Home Page**

United States	http://www.samsungusa.com
United Kingdom	http://www.samsungelectronics.co.uk
France	http://www.samsung.fr
Australia	http://www.samsung.com.au
Germany	http://www.samsung.de
Sweden	http://www.samsung.se
Poland	http://www.samsung.com.pl
Canada	http://www.samsungcanada.com
Panama	http://www.samsung-panama.com
Italia	http://www.samsung.it
Spain	http://www.samsung.es

FRANÇAIS

CE CAMSCOPE EST FABRIQUÉ PAR :



***Samsung Electronics' Internet Home Page**

United States	http://www.samsungusa.com
United Kingdom	http://www.samsungelectronics.co.uk
France	http://www.samsung.fr
Australia	http://www.samsung.com.au
Germany	http://www.samsung.de
Sweden	http://www.samsung.se
Poland	http://www.samsung.com.pl
Canada	http://www.samsungcanada.com
Panama	http://www.samsung-panama.com
Italia	http://www.samsung.it
Spain	http://www.samsung.es

Free Manuals Download Website

<http://myh66.com>

<http://usermanuals.us>

<http://www.somanuals.com>

<http://www.4manuals.cc>

<http://www.manual-lib.com>

<http://www.404manual.com>

<http://www.luxmanual.com>

<http://aubethermostatmanual.com>

Golf course search by state

<http://golfingnear.com>

Email search by domain

<http://emailbydomain.com>

Auto manuals search

<http://auto.somanuals.com>

TV manuals search

<http://tv.somanuals.com>