

Panasonic®

Operating Instructions
Manuel d'utilisation

Rechargeable Shaver
Rasoir rechargeable

Model No. ES-SA40
N° de modèle

English	2
Français	11
Español	20

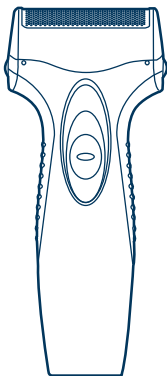

Before operating this unit, please read these instructions completely.
Il est recommandé de lire attentivement ce manuel avant d'utiliser l'appareil.

IMPORTANT SAFETY INSTRUCTIONS

When using an electrical appliance, basic precautions should always be followed, including the following:
Read all instructions before using this appliance.

DANGER To reduce the risk of electric shock:

1. Do not reach for an appliance that has fallen into water. Unplug immediately.
2. Charger unit is not for immersion or for use in shower.
3. Do not place or store appliance where it can fall or be pulled into a tub or sink. Do not place in or drop into water or other liquid.
4. Except when charging, always unplug this appliance from the electrical outlet immediately after using.
5. Unplug this appliance before cleaning.
6. Do not use an extension cord with this appliance.

WARNING To reduce the risk of burns, fire, electric shock, or injury to persons:

1. Close supervision is necessary when this appliance is used by, on, or near children or invalids.
2. Use this appliance only for its intended use as described in this manual. Do not use attachments not recommended by the manufacturer.
3. Never operate this appliance if it has a damaged plug, if it is not working properly, if it has been dropped or damaged, or dropped into water. Return the appliance to a service center for examination and repair.
4. Never drop or insert any object into any opening.

5. Do not use outdoors or operate where aerosol (spray) products are being used or where oxygen is being administered.
6. Do not use this appliance with damaged shaving blade and/or foil, as facial injury may occur.
7. Always attach plug to appliance first, then to outlet. To disconnect, turn all controls to "off" then remove plug from outlet.
8. Plug charger directory into receptacle - do not use an extention cord.
9. Unplug charger before plugging or unplugging appliance.

SAVE THESE INSTRUCTIONS

SPECIFICATIONS

Power source: See the name plate on the product.

Motor voltage: 1.2 V DC

Charging time: 8 hours

This product is intended for household use only.

Important

► Before use

This WET/DRY shaver can be used for wet shaving with shaving lather or for dry shaving. You can use this watertight shaver in the shower and clean it in water. The following is the symbol of Wet shaver. The symbol means that the hand-held part may be used in a bath or shower.



Treat yourself to wet lather shaves for at least three weeks and notice the difference. Your Panasonic WET/DRY shaver requires a little time to get used to because your skin and beard need about a month to adjust to any new shaving method.

► Using the shaver

Caution - The outer foil is very thin and can be damaged if not used correctly. Check that the foil is not damaged before using the shaver. Do not use the shaver if the foil etc. is damaged as you will cut your skin.

► Charging the shaver

Do not use any charging adaptor other than one specifically designed for this model (RE7-53). Plug in the adaptor into a household outlet where there is no moisture and handle it with dry hands. The shaver may become warm during use and charging. However, this is not a malfunction. Do not charge the shaver where it will be exposed to direct sunlight or other heat sources.

Adequate ambient temperature for charging is 0-40 °C (32-104 °F).

The charging adaptor is intended to be correctly oriented in a vertical or floor mount position.

► Cleaning the shaver

Warning - Remove the shaver from the charging adaptor before cleaning it to prevent electric shock.

If you clean the shaver with water, do not use salt water or hot water. Do not soak the shaver in water for a long period of time. Wipe it with a cloth dampened with soapy water. Do not use thinner, benzine or alcohol.

► Storing the shaver

Remove the shaver from the charging adaptor when storing it. This appliance is not intended for use by persons (including children) with reduced physical, sensory or mental capabilities, or lack of experience and knowledge, unless they have been given supervision or instruction

concerning use of the appliance by a person responsible for their safety. Children should be supervised to ensure that they do not play with the appliance. Keep these operating instructions in a safe place.

Parts identification

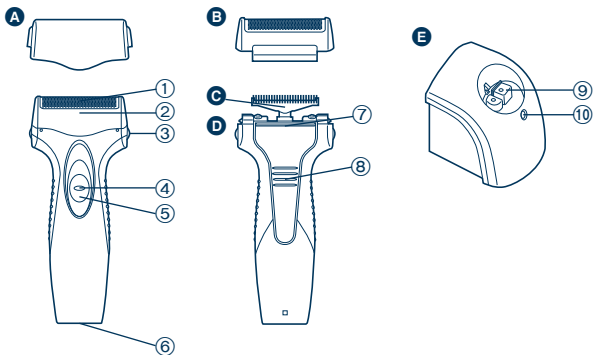

- A** Protective cap
- B** Outer foil section
 - ① Outer foil
 - ② Foil frame
- C** Inner blade
- D** Main body
 - ③ Foil frame release buttons
 - ④ Switch lock button
- ⑤ OFF/ON switch
- ⑥ Appliance socket
- ⑦ Trimmer
- ⑧ Trimmer handle
- E** Charging adaptor (RE7-53)
 - ⑨ Charging plug
 - ⑩ Charge indicator lamp

Charging

Perform the following steps to charge the shaver if it seems to lose the speed.

You can fully charge the shaver in 8 hours.

- A full charge will supply enough power for approx. 7 shaves of 3 minutes each.

- 1 Turn off the shaver and insert it in the charging adaptor as illustrated.**
- 2 Plug in the adaptor into a household outlet.**

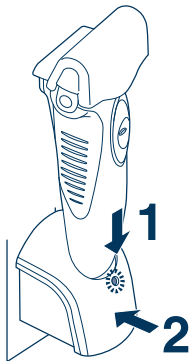

- The charge indicator lamp glows and stays on until the shaver is removed from the charging adaptor.

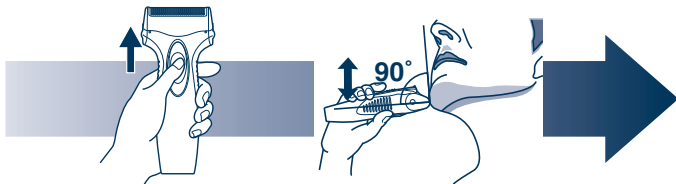

- 1 Depress the switch lock button and slide the OFF/ ON switch upwards.**
- 2 Hold the shaver as illustrated above and shave.**

- Start out shaving by applying gentle pressure to your face. Stretch your skin with your free hand and move the shaver back and forth in the direction of your beard. You may gently increase the amount of pressure as your skin becomes accustomed to this shaver. Applying excessive pressure does not provide a closer shave.

► Using the trimmer

Slide the trimmer handle up. Place at a right angle to your skin and move downwards to trim your sideburns.

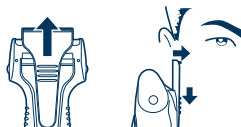

Cleaning

3



1. Remove the shaver from the charging adaptor.
2. Apply some hand soap and some water to the outer foil.
3. Turn the shaver on.
4. Turn the shaver off after 10-20 seconds.
5. Remove the outer foil section and turn the shaver on.

5,6

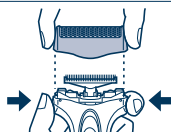

6. Clean the shaver and the outer foil section with running water.
7. Wipe off any drops of water with a dry cloth.
8. Dry the outer foil section and the shaver completely.
9. Attach the outer foil section to the shaver.

8



Replacing the outer foil and the inner blade

outer foil	once every year
inner blade	once every two years

▶ Replacing the outer foil

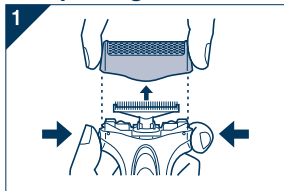

1. Press the foil frame release buttons and lift the outer foil section upwards as illustrated.

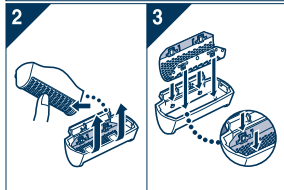

2. Gently push the outer foil in the way as illustrated. Then it will pop up from the foil frame.
3. The new outer foil should be slightly bent and pushed in until it is hooked in the foil frame.

▶ Replacing the inner blade

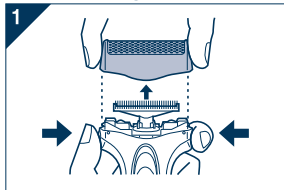

1. Press the foil frame release buttons and lift the outer foil section upwards as illustrated.
2. Remove the inner blade as illustrated.
 - Do not touch the edges (metal parts) of the inner blade to prevent injury to your hand.
3. Insert the inner blade until it clicks as illustrated.

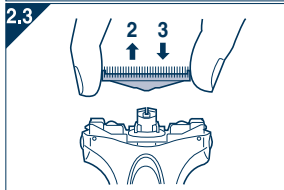

Removing the built-in rechargeable battery

ATTENTION:

A nickel metal hydride battery that is recyclable powers the product you have purchased. Please call 1-800-8-BATTERY for information on how to recycle this battery.



Remove the built-in rechargeable battery before disposing of the shaver. Do not dismantle or replace the battery so that you can use the shaver again. This could cause fire or an electric shock. Replace it at an authorized service center.

- Remove the shaver from the charging adaptor when removing the battery.
- Perform steps ① to ⑩ and lift the battery, and then remove it.

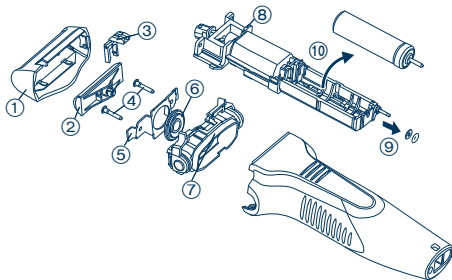

FOR YOUR CONVENIENCE, WE HAVE ESTABLISHED A TOLL-FREE (IN USA ONLY) NATIONAL ACCESSORY PURCHASE HOT LINE AT 1-800-332-5368.

IN CANADA, CONTACT PANASONIC CANADA INC. AT THE ADDRESS OR TELEPHONE NUMBER ON THE BACK PAGE.

CONSIGNES DE SÉCURITÉ IMPORTANTES

Lors de l'utilisation d'un appareil électrique, il faut toujours prendre des précautions de base, y compris les suivantes: Lisez toutes les instructions avant d'utiliser cet appareil.

DANGER Afin de réduire tout risque d'électrocution:

1. Ne touchez pas un appareil qui est tombé dans l'eau. Débranchez-le immédiatement.
2. N'immergez ni n'utilisez le chargeur dans la douche.
3. Ne placez ni ne rangez l'appareil là où il peut tomber ou être précipité dans une baignoire ou un évier. Ne déposez ou n'échappez pas dans l'eau ou dans un autre liquide.
4. Débranchez toujours cet appareil de la prise électrique immédiatement après usage, excepté pendant la charge.
5. Débranchez cet appareil avant de le nettoyer.
6. N'employez pas de rallonge avec cet appareil.

MISES EN GARDE

Afin de réduire le risque de brûlures, d'incendie, d'électrocution ou de blessures corporelles:

1. Une grande vigilance est nécessaire lorsque cet appareil est utilisé par des enfants ou des personnes handicapées, sur eux ou en leur présence.
2. Utilisez cet appareil uniquement pour son usage prévu, comme le décrit le présent manuel. N'utilisez pas d'accessoires qui ne sont recommandés par le fabricant.
3. N'utilisez jamais cet appareil si le cordon ou la fiche est endommagé, s'il ne fonctionne pas correctement, s'il est tombé, endommagé ou tombé dans l'eau. Retournez l'appareil à un centre de réparation pour le faire inspecter et réparer.
4. Ne faites jamais tomber ou n'insérez pas un objet dans les ouvertures de l'appareil.
5. N'utilisez pas à l'extérieur, dans des endroits où des aérosols (pulvérisateurs) sont utilisés ou là où de l'oxygène est administré.
6. N'utilisez pas ce rasoir avec une lame de rasage et/ou une grille endommagées, car des blessures au visage risquent de se produire.
7. Branchez toujours la fiche à l'appareil en premier, puis pour débrancher, commutez toutes les commandes sur "arrêt".
8. Branchez le chargeur directement sur une prise secteur murale - n'utilisez aucun cordon prolongateur.
9. Débranchez le chargeur avant de brancher ou de débrancher l'appareil.

CONSERVEZ LES PRÉSENTES INSTRUCTIONS

Spécifications

Source d'alimentation : Voir la plaque signalétique sur le produit.

Tension du moteur : 1,2 V CC

Temps de chargement : 8 heures

Ce produit est destiné à une utilisation domestique uniquement.

Important

► Avant utilisation

Ce rasoir est utilisable sur peau sèche ou peau mouillée avec du gel de rasage. Vous pouvez utiliser ce rasoir étanche sous la douche et le nettoyer sous l'eau. Le symbole suivant indique un rasoir mouillé. Ce symbole signifie que la partie du rasoir qui est tenue à la main peut être utilisée dans un bain ou sous la douche.



Essayez le rasage mouillé au gel pendant un minimum de trois semaines et vous verrez la différence! Il vous faudra un peu de temps pour vous habituer à votre rasoir Panasonic sec/mouillé car votre peau et votre barbe ont besoin d'un mois environ pour s'adapter à une nouvelle méthode de rasage.

► Utilisation du rasoir

Attention - La grille de protection est très fine et peut être endommagée en cas d'utilisation incorrecte. Vérifiez que la grille n'est pas endommagée avant d'utiliser le rasoir. N'utilisez pas le rasoir si la grille est endommagée car vous pourriez vous couper la peau.

► Chargement du rasoir

N'utilisez pas un adaptateur de charge autre que celui prévu pour ce modèle (RE7-53). Branchez l'adaptateur dans une prise secteur qui n'est pas humide et manipulez-le en ayant les mains sèches. Le rasoir pourrait dégager de la chaleur lors de son utilisation et de son chargement. Ceci est tout à fait normal. Ne chargez pas le rasoir dans un endroit où il sera exposé à la lumière directe du soleil ou à une autre source de chaleur.

La température adéquate pour le chargement est 0-40 °C (32-104 °F).

Il convient de placer l'adaptateur de charge à la verticale ou sur le plancher.

► Nettoyage du rasoir

Avertissement - Retirez le rasoir de l'adaptateur de charge avant de nettoyer ce dernier, afin de ne pas vous électrocuter.

Si vous nettoyez le rasoir à l'eau, n'utilisez pas d'eau salée ni d'eau chaude. Ne laissez pas tremper le rasoir dans l'eau trop longtemps. Nettoyez-le avec un chiffon trempé dans de l'eau savonneuse. N'utilisez pas de solvant, de benzène ou d'alcool.

► Rangement du rasoir

Retirez le rasoir de l'adaptateur de charge avant de le ranger. Cet appareil n'a pas été conçu pour être utilisé par des personnes (enfants y compris) souffrant d'un handicap physique, sensoriel ou mental, ou ne disposant pas de

l'expérience et des connaissances nécessaires à une utilisation sûre, à moins qu'elles aient reçu toutes les consignes requises par la personne responsable de leur sécurité quant à l'utilisation de l'appareil. Surveillez les enfants, afin de vous assurer qu'ils ne jouent pas avec l'appareil. Conservez et rangez ces instructions dans un endroit sûr.

Identification des pièces

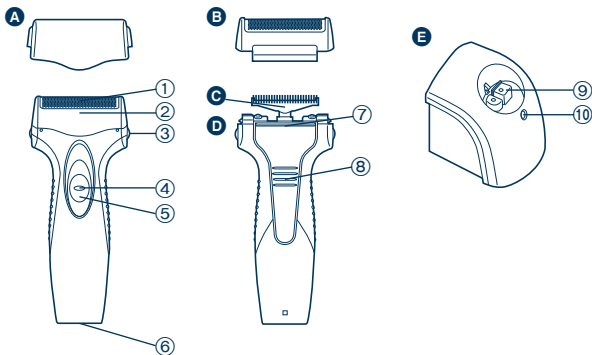

- A** Couverture de protection
- B** Section de la grille de protection
- ① Grille de protection
- ② Cadre de la grille de protection
- C** Lame intérieure
- D** Corps principal
- ③ Boutons de déverrouillage du cadre de grille de protection
- ④ Bouton de verrouillage d'interrupteur
- ⑤ Interrupteur MARCHE/ARRET
- ⑥ Prise
- ⑦ Taille-favoris
- ⑧ Levier du taille-favoris
- E** Adaptateur de charge (RE7-53)
- ⑨ Fiche de charge
- ⑩ Témoin lumineux de charge

Suivez les étapes suivantes pour charger le rasoir s'il paraît perdre de la vitesse. Vous pouvez charger complètement le rasoir en 8 heures.

- Une pleine charge permettra d'effectuer environ 7 rasages de 3 minutes chacun.

- 1 Mettez le rasoir hors-marche et placez-le sur l'adaptateur de charge de la façon indiquée.**
- 2 Branchez l'adaptateur à la prise secteur.**

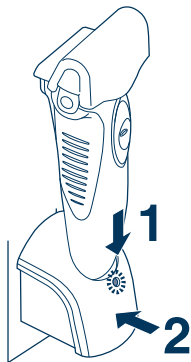

- Le témoin lumineux de charge s'allume et reste allumé jusqu'à ce que le rasoir soit retiré de l'adaptateur de charge.

Utilisation du rasoir

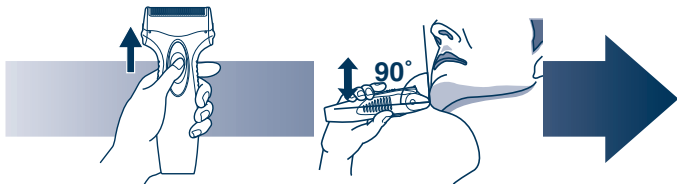

- 1** Appuyez sur le bouton de verrouillage de l'interrupteur et faites glisser l'interrupteur **MARCHE/ARRET** vers le haut.
- 2** Tenez le rasoir comme illustré ci-dessus et rasez-vous.

- Commencez à vous raser en appuyant légèrement sur votre visage. Tendez votre peau à l'aide de l'autre main et faites des allers-retours en direction de la barbe. Vous pouvez appuyer un peu plus au fur et à mesure que votre peau s'habitue au rasoir. Néanmoins, le fait d'appuyer très fort n'augmente pas l'efficacité du rasage.

► Utilisation du taille-favoris

Faites glisser le levier du taille-favoris vers le haut. Positionnez le taille-favoris à angle droit sur votre peau et descendez pour tailler vos favoris.

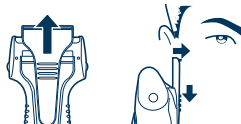

3



1. Retirez le rasoir de l'adaptateur de charge.
2. Nettoyez la grille de protection avec de l'eau savonneuse.
3. Mettez le rasoir en marche.
4. Mettez le rasoir hors-marche après environ 10-20 secondes.
5. Retirez la section de la grille de protection et mettez le rasoir en marche.

5,6

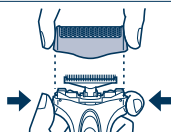

6. Nettoyez le rasoir et la section de la grille de protection avec de l'eau courante.
7. Essuyez toute trace d'eau à l'aide d'un chiffon sec.
8. Faites sécher la section de la grille de protection et le rasoir complètement.
9. Fixez la section de la grille de protection au rasoir.

8



Remplacement de la grille de protection et de la lame intérieure

grille de protection	une fois par an
lame intérieure du système	une fois tous les deux ans

► Remplacement de la grille de protection

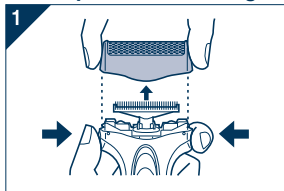

1. Appuyez sur les boutons de retrait de la grille de protection et soulevez cette dernière vers le haut comme indiqué sur l'illustration.

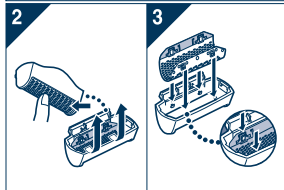

2. Poussez doucement sur la grille de protection de la façon illustrée. Elle se détache du cadre de la grille de protection.
3. La nouvelle grille de protection doit être incurvée légèrement et poussée dans l'appareil jusqu'à ce qu'elle s'emboîte dans le cadre de la grille de protection.

► Remplacement de la lame intérieure

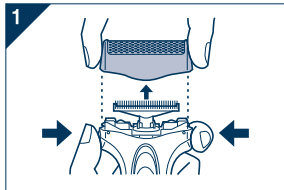

1. Appuyez sur les boutons de retrait de la grille de protection et soulevez cette dernière vers le haut comme indiqué sur l'illustration.
2. Retirez la lame intérieure, comme indiqué sur l'illustration.

- Ne touchez pas le fil (partie métallique) de la lame intérieure pour ne pas vous blesser les mains.

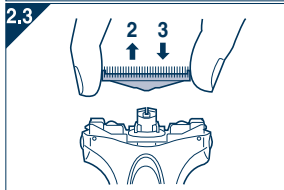

3. Insérez la lame intérieure, une à la fois, jusqu'à ce qu'elles émettent un "clic" comme indiqué sur l'illustration.

Retrait de la batterie rechargeable intégrée

ATTENTION:

L'appareil que vous vous êtes procuré est alimenté par une pile au nickel-métal-hydrure (NiMH). Pour des renseignements sur le recyclage de la pile, veuillez composer le 1-800-8-BATTERY.



Retirez la batterie rechargeable intégrée avant de mettre le rasoir au rebut. Ne démontez pas et ne remettez pas la batterie en place pour utiliser à nouveau le rasoir. Cela pourrait entraîner un incendie ou une électrocution. Faites-la remettre en place dans un centre de service agréé.

- Retirez le rasoir de l'adaptateur de charge avant de retirer la batterie.
- Effectuez les étapes de ① à ⑩, surélevez la batterie, et retirez-la.

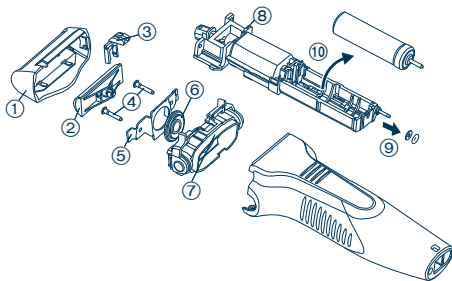

**POUR PLUS DE RENSEIGNEMENTS, COMMUNIQUER AVEC L'UNE DES SUCCURSALES MENTIONNÉES À L'ENDOS DU MANUEL.
POUR LE CANADA, CONTACTER L'UNE DES SUCCURSALES DE VENTE INDIQUÉES AU DOS.**

INSTRUCCIONES DE SEGURIDAD IMPORTANTES

Al utilizar un dispositivo eléctrico, deben seguirse siempre unas precauciones básicas que incluyen las siguientes:
Lea todas las instrucciones antes de utilizar este dispositivo.

PELIGRO Para reducir el riesgo de descargas eléctricas:

1. No intente alcanzar un dispositivo que se haya caído al agua. Desenchúfelo inmediatamente.
2. El cargador no debe sumergirse ni utilizarse en la ducha.
3. No coloque ni guarde el dispositivo donde pueda caerse en una bañera o lavabo. No lo coloque ni lo deje caer en agua o algún otro líquido.
4. Excepto cuando lo esté cargando, desenchufe siempre este aparato de la toma eléctrica tras utilizarlo.
5. Desenchufe este dispositivo antes de limpiarlo.
6. No utilice un alargador con este dispositivo.

ADVERTENCIA Para reducir el riesgo de quemaduras, fuego, descargas eléctricas o daños personales:

1. Es necesaria una supervisión cercana cuando el dispositivo sea utilizado por o cerca de niños o minusválidos.
2. Utilice este dispositivo solamente para el uso para el que se ha diseñado como se describe en este manual. No utilice ningún accesorio no recomendado por el fabricante.
3. Nunca utilice el dispositivo si tiene el enchufe dañado, si no funciona correctamente, o si se ha caído, dañado o mojado. Devuelva el dispositivo a un centro de servicio para examinarlo y repararlo.
4. Nunca deje caer ni introduzca ningún objeto por cualquier abertura.

5. No utilice la afeitadora en exteriores o donde se estén utilizando aerosoles (spray) o donde se esté administrando oxígeno.
6. No utilice este dispositivo si la hoja de corte o la lámina están dañadas, ya que podrían causarle heridas en la cara.
7. Conecte siempre el enchufe al dispositivo y, a continuación, a la toma de corriente. Para desconectarlo, coloque todos los controles en la posición “apagado” y, a continuación, retire el enchufe de la toma de corriente.
8. Enchufe el directorio de carga en el tomacorriente - no use un cable de extensión.
9. Desenchufe el cargador antes de enchufar o desenchufar el dispositivo.

GUARDE ESTAS INSTRUCCIONES

ESPECIFICACIONES

Fuente de alimentación: Ver placa identificatoria sobre el producto.

Voltaje del motor: 1,2 V DC

Tiempo de carga: 8 horas

Este producto está destinado solamente para su uso doméstico.

Importante

► Antes de utilizarlo

Esta afeitadora en Mojado/Seco puede utilizarse para afeitado en mojado con espuma o para afeitado en seco. Puede utilizar esta afeitadora impermeable bajo la ducha y limpiarla con agua. El siguiente es el símbolo de la afeitadora en mojado. El símbolo indica que el dispositivo manual puede utilizarse en un baño o ducha.



Aféitese con espuma durante tres semanas y observe la diferencia. Su afeitadora Panasonic en Mojado/Seco requiere algo de tiempo para ajustarse debido a que su piel y barba necesitan alrededor de un mes para acostumbrarse a un nuevo método de afeitado.

► Utilización de la afeitadora

Precaución - La lámina exterior es muy fina y puede dañarse si no se utiliza correctamente. Compruebe que la lámina no esté dañada antes de utilizar la afeitadora. No utilice la afeitadora si la lámina o algún otro elemento está dañado, ya que podría cortarse la piel.

► Carga de la afeitadora

No utilice ningún adaptador de carga que no sea el que se diseñó específicamente para este modelo (RE7-53). Enchufe el adaptador en una toma de corriente doméstica donde no haya humedad y manéjela con las manos secas. El aparato podría calentarse durante su uso y durante la carga. Sin embargo, esto no supone una avería. No cargue el aparato en un lugar donde pueda estar expuesto a la luz solar directa o a otras fuentes de calor. La temperatura ambiente adecuada para la carga es de 0-40 °C (32-104 °F). El adaptador de carga está preparado para orientarlo correctamente en una posición vertical o en el suelo.

► Limpieza de la afeitadora

Advertencia- Quite la afeitadora del adaptador de carga antes de limpiarla para evitar descargas eléctricas.

Si limpia la afeitadora con agua, no utilice agua salada ni agua caliente. No moje la afeitadora con agua durante un largo periodo de tiempo. Frótelas con un paño humedecido en agua jabonosa. No utilice disolventes, bencina ni alcohol.

► Guardado de la afeitadora

Quite la afeitadora del adaptador de carga cuando la guarde. Este aparato no debe ser utilizado por personas (incluyendo niños) con capacidades físicas,

sensoriales o mentales reducidas, o con falta de conocimiento y experiencia, a menos que se encuentren bajo supervisión o bajo instrucciones sobre el uso del aparato de una persona responsable de la seguridad. Supervise a los niños pequeños para asegurarse de que no se encuentren próximos al aparato. Guarde estas instrucciones de operación en un lugar seguro.

Identificación de las partes

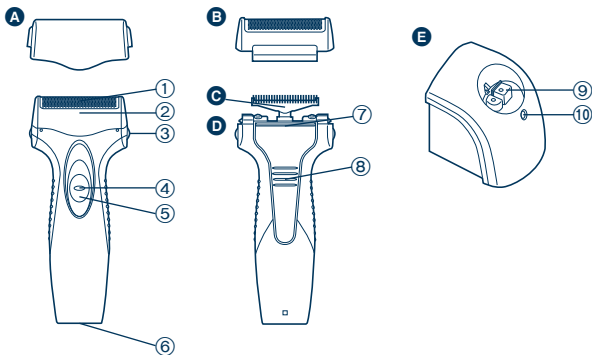

- A** Tapa protectora
- B** Sección de la lámina exterior
 - ① Lámina exterior
 - ② Marco de la lámina
- C** Cuchilla interna
- D** Cuerpo principal
 - ③ Botones de liberación del marco de la lámina
- ④ Botón de bloqueo del Interruptor
- ⑤ Interruptor Apagado/Encendido
- ⑥ Conexión del aparato
- ⑦ Cortapatillas
- ⑧ Mango del cortapatillas
- E** Adaptador de carga (RE7-53)
 - ⑨ Enchufe de carga
 - ⑩ Lámpara indicadora de carga

Cumpla con los siguientes pasos para cargar la afeitadora si parece perder la velocidad.

Puede cargar completamente la afeitadora en 8 horas.

- Una carga completa proporcionará suficiente alimentación durante 7 afeitadas de 3 minutos cada una.

1 Apague la afeitadora e insértela en el adaptador de carga según se muestra en la ilustración.

2 Enchufe el adaptador en una toma de corriente doméstica.

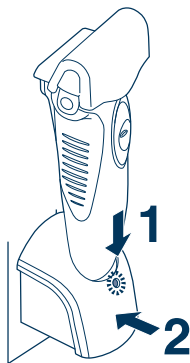

- La lámpara indicadora de carga se ilumina y permanece así hasta que se quita la afeitadora del adaptador de carga.

Utilización de la afeitadora

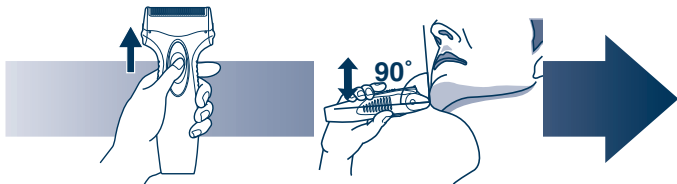

1 Pulse el botón de bloqueo del interruptor y deslice el interruptor de Apagado/Encendido hacia arriba.

2 Sujete la afeitadora como se muestra anteriormente y afeítese.

- Comience a afeitarse aplicando una suave presión sobre la cara. Estire la piel con la mano libre y mueva la afeitadora hacia delante y atrás en la dirección de la barba. Puede incrementar la presión a medida que la piel se acostumbre a la afeitadora. Aplicar una presión excesiva no proporciona un afeitado más apurado.

► **Utilización del cortapatillas**

Deslice el mango del cortapatillas hacia arriba. Colóquelo en ángulo recto con su piel y muévelo hacia abajo para recortar las patillas.

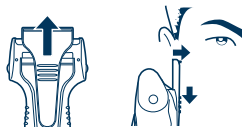

3



1. Quite la afeitadora del adaptador de carga.
2. Aplique jabón de manos y un poco de agua a la lámina exterior.
3. Encienda la afeitadora.
4. Apague la afeitadora tras 10-20 segundos.
5. Retire la sección de la lámina exterior y encienda la afeitadora.
6. Limpie la afeitadora y la sección de la lámina exterior con agua corriente.
7. Limpie las gotas de agua con un paño seco.
8. Seque completamente la sección de la lámina exterior y la afeitadora.
9. Monte la sección de la lámina exterior en la afeitadora.

5,6

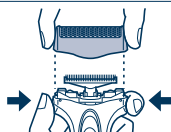

8



Sustitución de la lámina exterior y la cuchilla interna

lámina exterior	una vez al año
cuchilla interna	una vez cada dos años

► Sustitución de la lámina exterior

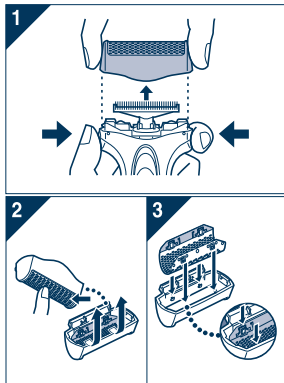

1. Pulse los botones de liberación del marco de la lámina y levante la sección de la lámina exterior hacia arriba como se muestra en la ilustración.

2. Empuje delicadamente la lámina exterior como se muestra en la ilustración. Se desprenderá del marco de la lámina.

3. La nueva lámina exterior se debe doblar levemente y empujar hasta engancharla en el marco de la lámina.

► Sustitución de la cuchilla interna

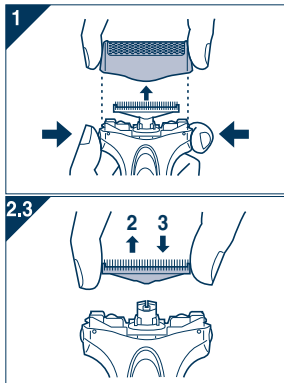

1. Pulse los botones de liberación del marco de la lámina y levante la sección de la lámina exterior hacia arriba como se muestra en la ilustración.

2. Retire la cuchilla interna como se muestra en la ilustración.

- No toque los bordes (partes de metal) de la cuchilla interna para evitar daños en las manos.

3. Inserte la cuchilla interna hasta que haga clic tal y como se muestra en la ilustración.

Retirar la batería recargable interna

ATENCIÓN:

El producto que ha comprado se alimenta con una batería de hidruros de metal níquel (Ni-MH) reciclable. Llame al teléfono 1-800-8-BATTERY para obtener información acerca de cómo reciclar esta batería.



Retire la batería recargable interna antes de deshacerse de la afeitadora. No desmantele ni reemplace la batería para utilizar de nuevo la afeitadora. Podría causar fuego o descargas eléctricas. Reemplácela en un centro de servicio autorizado.

- Quite la batería del adaptador de carga cuando la extraiga.
- Lleve a cabo los pasos ① a ⑩ y levante la batería, después retírela.

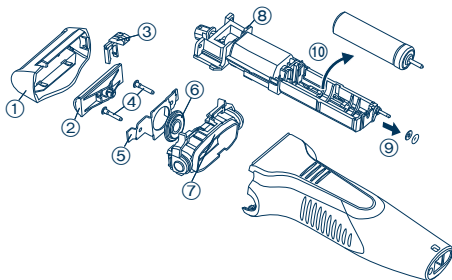

IN USA CONTACT:

Panasonic Consumer Electronics Company
One Panasonic Way 2F-3 Secaucus, NJ 07094

IN PUERTO RICO CONTACT:

Panasonic Puerto Rico, Inc.
San Gabriel Industrial Park 65th Infantry Avenue KM9.5
Carolina, Puerto Rico 00630

IN CANADA CONTACT:**AU CANADA, CONTACTER:**

Panasonic Canada Inc.
5770 Ambler Drive, Mississauga, Ontario L4W 2T3
(905) 624-5010

En México:

Panasonic de México, S.A de C.V.
México D.F.
Moras No. 313 Col. Tlacoquemecatl del Valle Del. Benito Juarez,
Mexico, D.F, C.P.03200 R.F.C PME-780907754 Tel: 54-88-10-00

Service • Assistance • Accessories
Dépannage • Assistance • Accessoires

Call 1-800-338-0552 (In USA)

<http://www.panasonic.com/shavers/>

<http://www.panasonic.com/consumersupport/>

Call 1-800-561-5505 (In Canada)

Composer 1-800-561-5505 (Au Canada)

<http://www.panasonic.ca/>

Free Manuals Download Website

<http://myh66.com>

<http://usermanuals.us>

<http://www.somanuals.com>

<http://www.4manuals.cc>

<http://www.manual-lib.com>

<http://www.404manual.com>

<http://www.luxmanual.com>

<http://aubethermostatmanual.com>

Golf course search by state

<http://golfingnear.com>

Email search by domain

<http://emailbydomain.com>

Auto manuals search

<http://auto.somanuals.com>

TV manuals search

<http://tv.somanuals.com>