

# Nikon

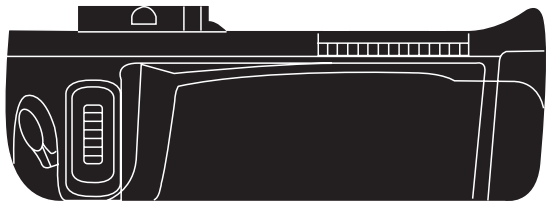

Multi-Power Battery Pack

# MB-D11

.....  
User's Manual

Jp

En

De

Fr

Es

No

Sv

Fl

Ru

Dk

Nl

Pt

It

Gr

Pl

Cz

Hu

Sk

Sl

Et

Lv

Lt

Is

Ro

Ua

Ck

Ch

Kr

Th

Id

Tr

Ar

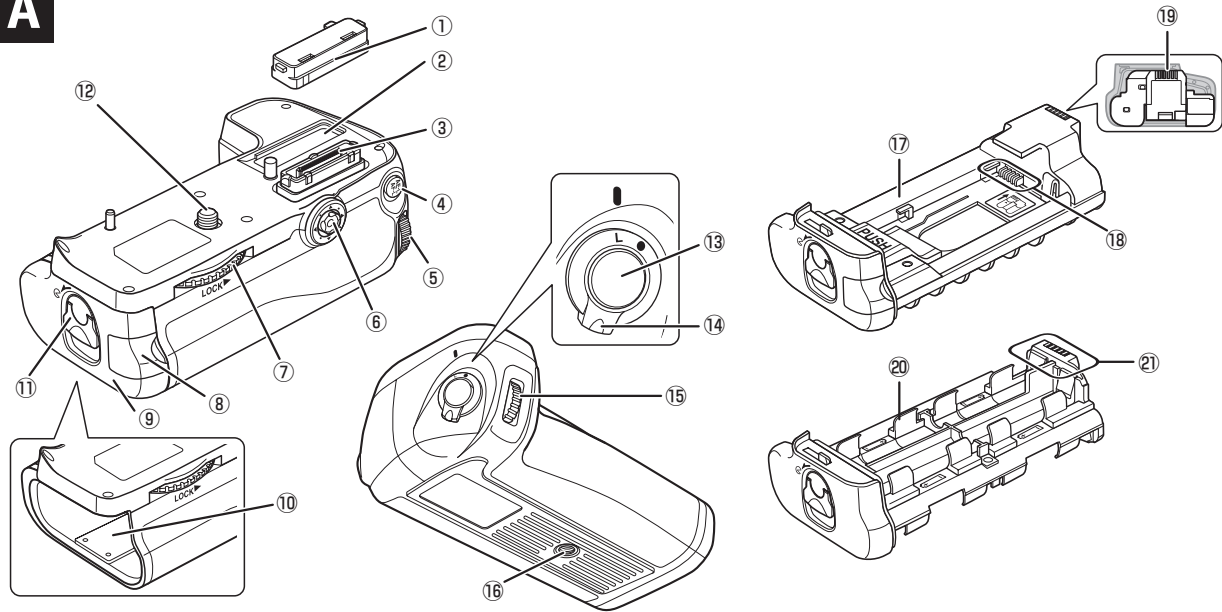
**A**

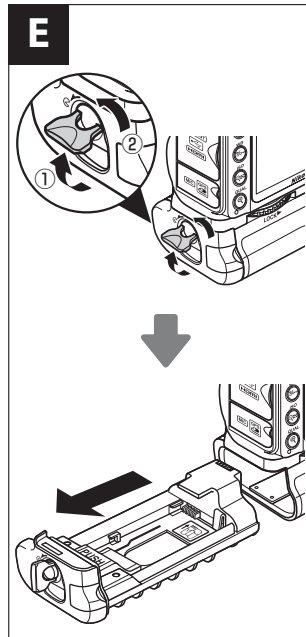
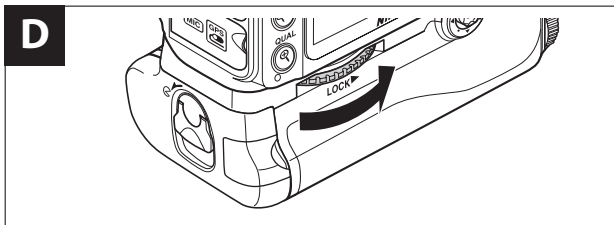
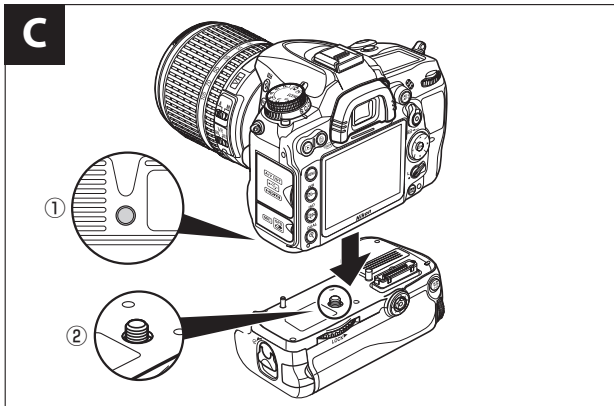
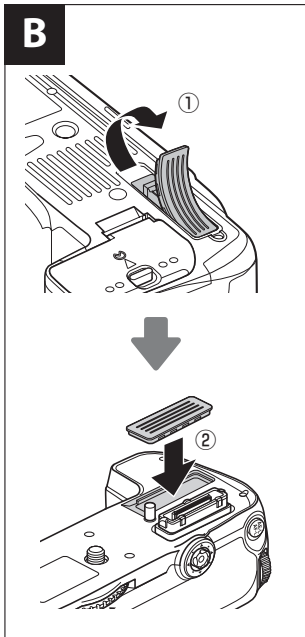

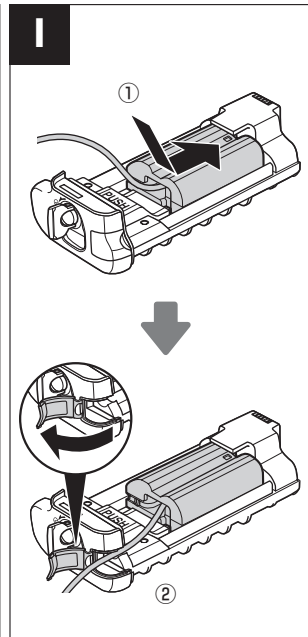
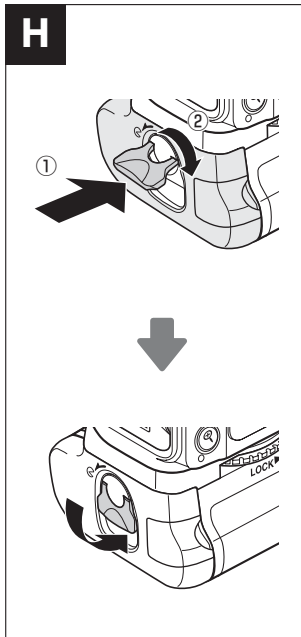
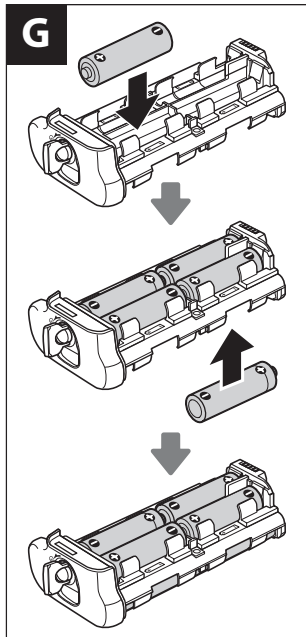
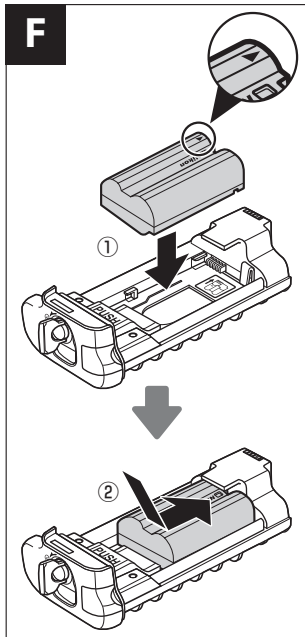

# マルチパワーバッテリーパック MB-D11

## 使用説明書

### 目次

安全上のご注意.....	2
本製品の使用上のご注意.....	5
はじめに.....	6
本体と付属品.....	6
MB-D11 と付属品を確認する.....	6
AC アダプター EH-5a とパワーコネク ター EP-5B について (別売).....	6
各部名称.....	7
縦位置シャッターボタン、 縦位置マルチセレクター、 縦位置コマンドダイヤル.....	7
縦位置 AE/AF ロックボタン.....	7
ロックレバー (MB-D11).....	7
バッテリーパックの準備.....	8
バッテリーパックの取り付け方.....	8
バッテリーパックの取り外し方.....	8
バッテリーの入れ方.....	9
バッテリーの取り外し方.....	11
仕様.....	12



## 安全上のご注意

jp



お使いになる前に「安全上のご注意」をよくお読みの上、正しい方法でお使いください。



この「安全上のご注意」は製品を安全に正しくお使いいただき、あなたや他の人々への危害や財産への損害を未然に防止するために重要な内容を記載しています。内容を理解してから本文をお読みいただき、お読みになった後は、お使いになる方がいつでも見られるところに必ず保管してください。







表示と意味は次のようになっています。







	<b>危険</b>	この表示を無視して、誤った取り扱いをすると、人が死亡または重傷を負う可能性が高いと想定される内容を示しています。
	<b>警告</b>	この表示を無視して、誤った取り扱いをすると、人が死亡または重傷を負う可能性が想定される内容を示しています。
	<b>注意</b>	この表示を無視して、誤った取り扱いをすると、人が傷害を負う可能性が想定される内容および物的損害の発生が想定される内容を示しています。





お守りいただく内容の種類を、次の絵表示で区分し、説明しています。





絵表示の例	
	△ 記号は、注意（警告を含む）を促す内容を告げるものです。図の中や近くに具体的な注意内容（左図の場合は感電注意）が描かれています。
	⊘ 記号は、禁止（してはいけないこと）の行為を告げるものです。図の中や近くに具体的な禁止内容（左図の場合は分解禁止）が描かれています。
	● 記号は、行為を強制すること（必ずすること）を告げるものです。図の中や近くに具体的な強制内容（左図の場合は電池を取り出す）が描かれています。





警告（バッテリーパックについて）	
	電源接点（図 A-③）をショートさせないこと 液もれ、発熱、破裂の原因となります。
	電池を入れた単 3 形電池ホルダー MS-D11 の電源接点（図 A-②）、および EN-EL15 ホルダー MS-D11EN の電源接点（図 A-⑩、⑪）をショートさせないこと 液もれ、発熱、破裂の原因となります。
	分解したり、修理や改造をしないこと 感電や異常動作によるけがの原因となります。





警告（バッテリーパックについて）	
 接触禁止	落下などによって破損し、内部が露出したときは、露出部に手を触れないこと 感電や破損部でのけがの原因となります。 電池を取り出して、販売店またはニコンサービス機関に修理を依頼してください。
 すぐに修理依頼を	熱くなる、煙が出る、こげ臭いなどの異常時は、速やかに電池を取り出すこと そのまま使用すると、火災ややけどの原因となります。電池を取り出す際は、やけどに充分ご注意ください。 電池を取り出して、販売店またはニコンサービス機関に修理を依頼してください。
 水かけ禁止	水につけたり、水をかけたり、雨にぬらしたりしないこと 発火や感電の原因となります。
 使用禁止	引火、爆発のおそれのある場所では使用しないこと プロパンガス、ガソリンなどの引火性ガスや粉塵の発生する場所で使用すると、爆発や火災の原因となります。
 放置禁止	幼児の口に入る小さな付属品は、幼児の手の届かないところに置くこと 幼児の飲み込みの原因となります。 万一飲み込んだ場合は直ちに医師にご相談ください。
 警告	指定の電池を使用すること 指定以外のものを使用すると、火災や感電の原因となります。





 <b>注意 (バッテリーパックについて)</b>	
 感電注意	ぬれた手でさわらないこと 感電の原因となることがあります。
 放置禁止	幼児の手の届かないところに置くこと けがの原因となることがあります。
 移動注意	三脚に本製品とカメラを取り付けたまま移動しないこと 転倒したりぶつけたりしてケガの原因になることがあります。
 禁止  電池を取る	長期間使用しないときは電池を外すこと 電池の液もれにより、火災やけが、周囲を汚損する原因となることがあります。

 <b>危険 (専用リチウムイオン充電電池について)</b>	
 禁止	バッテリーを火に入れたり、加熱しないこと 液もれ、発熱、破裂の原因となります。
 分解禁止	バッテリーをショート、分解しないこと 液もれ、発熱、破裂の原因となります。
 危険	専用の充電器を使用すること 液もれ、発熱、破裂の原因となります。





 <b>危険 (専用リチウムイオン充電電池について)</b>	
 危険	ネックレス、ヘアピンなどの金属製のものと一緒を持ち運んだり、保管しないこと ショートして液もれ、発熱、破裂の原因となります。 持ち運ぶときは端子カバーをつけてください。
 使用禁止	Li-ion リチャージャブルバッテリー-EN-EL15 に対応していない機器には使用しないこと 液もれ、発熱の原因となります。 Li-ion リチャージャブルバッテリー-EN-EL15 は、MB-D11 に対応しています。
 危険	バッテリーからもれた液が目に入ったときは、すぐにきれいな水で洗い、医師の治療を受けること そのままにしておくと、目に傷害を与える原因となります。





 <b>警告 (専用リチウムイオン充電電池について)</b>	
 保管注意	バッテリーは幼児の手の届かないところに置くこと 幼児の飲み込みの原因となります。 万一飲み込んだ場合は直ちに医師にご相談ください。
 水かけ禁止	水につけたり、ぬらさないこと 液もれ、発熱の原因となります。
 警告	変色や変形、そのほか今までと異なることに気づいたときは、使用しないこと 液もれ、発熱、破裂の原因となります。





 <b>警告 (専用リチウムイオン充電電池について)</b>	
 警告	充電の際に所定の充電時間を超えても充電が完了しないときは、充電をやめること 液もれ、発熱、破裂の原因となります。
 警告	バッテリーをリサイクルするときや、やむなく廃棄するときは、テープなどで接点部を絶縁すること 他の金属と接触すると、発熱、破裂、発火の原因となります。 ニコンサービス機関やリサイクル協力店へご持参くださるか、お住まいの自治体の規則に従って廃棄してください。
 警告	バッテリーからもれた液が皮膚や衣類に付着したときは、すぐにきれいな水で洗うこと そのままにしておくと、皮膚がかぶれたりする原因となります。





 <b>注意 (専用リチウムイオン充電電池について)</b>	
 注意	バッテリーに強い衝撃を与えたり、投げたりしないこと 液もれ、発熱、破裂の原因となることがあります。
 <b>危険 (アルカリ電池、リチウム電池について)</b>	
 危険	電池からもれた液が目に入ったときは、すぐにきれいな水で洗い、医師の治療を受けること そのままにしておくと、目に傷害を与える原因となります。

 <b>警告</b> (アルカリ電池、リチウム電池について)	
 警告	外装チューブをはがしたり、傷を付けないこと 液もれ、発熱、破裂の原因となります。
 禁止	電池を火に入れたり、加熱しないこと 液もれ、発熱、破裂の原因となります。
 分解禁止	電池をショート、分解しないこと 液もれ、発熱、破裂の原因となります。
 警告	電池に表示された警告・注意を守ること 液もれ、発熱、破裂の原因となります。
 警告	使用説明書に表示された電池を使用すること 液もれ、発熱、破裂の原因となります。
 禁止	新しい電池と使用した電池、種類やメーカーの異なる電池をまぜて使用しないこと 液もれ、発熱、破裂の原因となります。
 保管注意	電池は幼児の手の届かないところに置くこと 幼児の飲み込みの原因となります。 万一飲み込んだ場合はただちに医師にご相談ください。
 警告	電池の「+」と「-」の向きを間違えないようにすること 液もれ、発熱、破裂の原因となります。
 水かけ禁止	水につけたり、ぬらさないこと 液もれ、発熱の原因となります。

 <b>警告</b> (アルカリ電池、リチウム電池について)	
 禁止	充電式電池以外は充電しないこと 液もれ、発熱の原因となります。
 電池を取る	使い切った電池はすぐに器具から取り出すこと 液もれ、発熱、破裂の原因となります。
 警告	電池を廃棄するときは、テープなどで接点部を絶縁すること 他の金属と接触すると、発熱、破裂、発火の原因となります。 お住まいの自治体の規則に従って正しく廃棄してください。
 警告	電池からもれた液が皮膚や衣類に付着したときは、すぐにきれいな水で洗うこと そのままにしておく、皮膚がかぶれたりする原因となります。







 <b>危険 (ニッケル水素充電電池について)</b>	
 危険	電池からもれた液が目に入ったときは、すぐにきれいな水で洗い、医師の治療を受けること そのままにしておく、目に傷害を与える原因となります。
 禁止	電池を火に入れたり、加熱しないこと 液もれ、発熱、破裂の原因となります。
 分解禁止	電池をショート、分解しないこと 液もれ、発熱、破裂の原因となります。



 <b>危険 (ニッケル水素充電電池について)</b>	
 禁止	新しい電池と使用した電池、種類やメーカーの異なる電池をまぜて使用しないこと 液もれ、発熱、破裂の原因となります。
 警告	電池の「+」と「-」の向きを間違えないようにすること 液もれ、発熱、破裂の原因となります。
 危険	専用の充電器を使用すること 液もれ、発熱、破裂の原因となります。
 危険	ネックレス、ヘアピンなどの金属製のものと一緒を持ち運んだり、保管しないこと 液もれ、発熱、破裂の原因となります。

 <b>警告 (ニッケル水素充電電池について)</b>	
 警告	外装チューブをはがしたり、キズをつけないこと また、外装チューブがはがれたり、キズがついている電池は絶対に使用しないこと 液もれ、発熱、破裂の原因となります。
 警告	電池に表示された警告、注意を守ること 液もれ、発熱、破裂の原因となります。
 警告	使用説明書に表示された電池を使用すること 液もれ、発熱、破裂の原因となります。
 保管注意	電池は幼児の手の届かないところに置くこと 幼児の飲み込みの原因となります。 万一飲み込んだ場合は直ちに医師にご相談ください。



## 本製品の使用上のご注意

 <b>警告 (ニッケル水素充電電池について)</b>	
 水かけ禁止	水につけたり、ぬらさないこと 液もれ、発熱の原因となります。
 使用禁止	変色や変形、そのほか今までと異なることに 気づいたときは使用しないこと 液もれ、発熱、破裂の原因となります。
 警告	充電の際に所定の充電時間を超えても充電が 完了しない場合には、充電をやめること 液もれ、発熱の原因となります。
 警告	電池をリサイクルするときや、やむなく廃棄 するときは、テープなどで接点部を絶縁する こと 他の金属と接触すると、発熱、破裂、発火の 原因となります。 ニコンサービス機関やリサイクル協力店へご 持参くださるか、お住まいの自治体の規則に 従って廃棄してください。
 警告	電池からもれた液が皮膚や衣類に付着したと きは、すぐにきれいな水で洗うこと そのままにしておくと、皮膚がかぶれたりす る原因となります。

 <b>注意 (ニッケル水素充電電池について)</b>	
 注意	電池に強い衝撃を与えたり、投げたりしない こと 液もれ、発熱、破裂の原因となることがあり ます。

- MB-D11 に対応していないカメラには、使用し  
ないでください。
- 本書に記載されていないバッテリー、電池および  
電池ホルダーは使用しないでください。
- 金属製品などによりバッテリーパックの電源接点  
がショートするおそれがありますので、バッテ  
リーパックを保管したり、持ち運ぶときは、付属  
の接点端子キャップを付けてください。
- 単 3 形電池ホルダーまたは EN-EL15 ホルダー  
に電池を装着したまま単体で携帯するときは、他  
の金属などとの接触によるショートを防ぐため、  
電池を取り出すか、ケースなどに収納してくださ  
い。
- MB-D11 をカメラに取り付けたり取り外す際に、  
カメラのメモリーカードアクセスランプが点灯す  
ることがありますが故障ではありません。
- 万一、異常や不具合が起きたときは、すぐに使用  
を中止して販売店またはニコンサービス機関に修  
理を依頼してください。
- MB-D11 に電源スイッチはありません。電源の  
ON (オン)・OFF (オフ) の切り換えは、カメ  
ラの電源スイッチを使用してください。

### ● 電波障害自主規制について

この装置は、クラス B 情報技術装置です。この  
装置は、家庭環境で使用することを目的として  
いますが、この装置がラジオやテレビジョン受  
信機に近接して使用されると、受信障害を引き  
起こすことがあります。

使用説明書に従って正しい取り扱いをしてくだ  
さい。

VCCI-B

## はじめに

Jp

このたびはマルチパワーバッテリーパック MB-D11 をお買い上げくださいます。誠にありがとうございます。

MB-D11 は、ニコンデジタル一眼レフカメラ専用のバッテリーパックです。MB-D11 をデジタルカメラに取り付けると、Li-ion リチャージャブルバッテリー EN-EL15 (1 個)、または単 3 形電池 (アルカリ電池、ニッケル水素充電電池、リチウム電池のいずれかのうち、同じ種類の電池 6 本) を電源として使用することができます。

また、カメラ本体にバッテリーを挿入したまま MB-D11 を取り付けたときは、カメラ側の設定によってバッテリーの使用順序を決めることができます。

さらに、縦位置での撮影に操作しやすい縦位置シャッターボタン、縦位置マルチセレクター、縦位置メインコマンドダイヤル、縦位置サブコマンドダイヤルと縦位置 AE/AF ロックボタンを装備しています。

ご使用前に、本書およびカメラの使用説明書をよくお読みください。

なお、MB-D11 に対応したカメラについては、ご使用のカメラの使用説明書でご確認ください。

## 本体と付属品

### MB-D11 と付属品を確認する

以下のものがすべてそろっていることを確認してください。

※ バッテリー、電池は別売です。

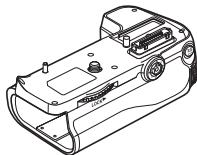

MB-D11

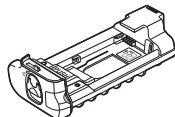

EN-EL15 ホルダー  
MS-D11EN

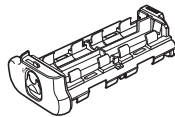

単 3 形ホルダー  
MS-D11



ホルダーケース

ご購入時、MS-D11EN は MB-D11 に装着されています。MS-D11EN の取り外し方については、P.9 「バッテリーの入れ方」の手順 1 をご覧ください。



接点端子キャップ

- 使用説明書 (本書)
- 保証書

### AC アダプター EH-5a とパワーコネクター EP-5B について (別売)

別売の AC アダプター EH-5a とパワーコネクター EP-5B を使うと、長時間カメラを使用するときに安定して電源を供給できます。MB-D11 と AC アダプターを組み合わせる場合は、EN-EL15 の代わりに、パワーコネクター EP-5B をバッテリーホルダー MS-D11EN に装着してから、AC アダプターに接続します。

- ・パワーコネクター EP-5B をホルダーに取り付ける方法については、P.9 「パワーコネクター EP-5B の入れ方」をご覧ください。
- ・パワーコネクター EP-5B と AC アダプター EH-5a の接続方法については、EP-5B の使用説明書をご覧ください。

## 各部名称 (図 A)

- ① 接点端子キャップ
- ② MB-D11 用接点カバーホルダー
- ③ 電源接点 / 信号接点
- ④ 縦位置 AE/AF ロックボタン
- ⑤ 縦位置メインコマンドダイヤル
- ⑥ 縦位置マルチセレクター
- ⑦ カメラ取り付けノブ
- ⑧ パワーコネクターカバー
- ⑨ バッテリー室カバー
- ⑩ バッテリー室
- ⑪ バッテリー室カバー開閉ノブ
- ⑫ カメラ取り付けネジ
- ⑬ 縦位置シャッターボタン
- ⑭ ロックレバー
- ⑮ 縦位置サブコマンドダイヤル
- ⑯ 三脚ネジ穴
- ⑰ EN-EL15 ホルダー MS-D11EN
- ⑱ 電源接点
- ⑲ EN-EL15 ホルダー電源接点
- ⑳ 単 3 形電池ホルダー MS-D11
- ㉑ 単 3 形電池ホルダー電源接点

### 縦位置シャッターボタン、縦位置マルチ セレクター、縦位置コマンドダイヤル

MB-D11 は縦位置シャッターボタン(図 A-⑬)、縦位置マルチセレクター(図 A-⑥)、縦位置メインコマンドダイヤル(図 A-⑤)、縦位置サブコマンドダイヤル(図 A-⑮)を搭載しています。これらの機能はカメラ本体と同様です。また、カメラのカスタムメニュー f [操作] でコマンドダイヤルの機能を変更した場合は、MB-D11 の機能も変更されます。

詳しくはカメラの使用説明書をご覧ください。

### 縦位置 AE/AF ロックボタン

MB-D11 は縦位置 AE/AF ロックボタン(図 A-④)を搭載しています。このボタンの機能はカメラのカスタムメニュー f [操作] → [MB-D11 の 機能 ボタンの機能] で設定できます。

詳しくはカメラの使用説明書をご覧ください。

### ロックレバー (MB-D11)

MB-D11 の各ボタンやダイヤル、マルチセレクターを不用意に操作しないよう、MB-D11 にはロックレバー(図 A-⑭)を装備しています。MB-D11 のボタン、ダイヤルを操作する場合は、ロックレバーを回して、ロックを解除してください。

- ・ロックレバーは電源スイッチではありません。カメラの電源の ON(オン)・OFF(オフ)はカメラ本体の電源スイッチで切り換えてください。



ロックの状態



ロック解除の状態

## バッテリーパックの準備

jp

### バッテリーパックの取り付け方 (イラストは D7000 を使用しています)

MB-D11 を取り付ける前に、カメラ本体の電源が OFF (オフ) になっていること、および MB-D11 のロックレバー (図 A-⑭) が L 側にセットされていることを確認してください。

#### 1. MB-D11 の電源接点端子キャップを取り外す (図 A-①)

- MB-D11 をカメラ本体に取り付けていないときには、必ず接点端子キャップを MB-D11 に取り付けてください。

#### 2. カメラの底面にある MB-D11 用接点カバーを取り外す (図 B-①)

- 取り外したカメラの MB-D11 用接点カバーは、MB-D11 用接点カバーホルダーに収納してください (図 B-②)。

#### 3. MB-D11 をカメラに取り付ける

- カメラの三脚ネジ穴 (図 C-①) とカメラ取り付けネジ (図 C-②) を合わせて、カメラ取り付けノブを LOCK ▶ の指標の方向に回して固定します (図 D)。
- カメラにバッテリーを挿入したまま、MB-D11 を取り付けることができます。初期設定では、MB-D11 に装着したバッテリーから使用して、残量がなくなり次第、カメラ側のバッテリーを使用します。カメラのカスタムメニュー d [撮影・記録・表示] → [電池の使用順序] で、MB-D11 側とカメラ側のどちらのバッテリーから使用するかを設定できます。詳しくはカメラの使用説明書をご覧ください。

### バッテリーパックの取り外し方

MB-D11 を取り外す場合は、カメラの電源を必ず OFF (オフ) にし、MB-D11 のロックレバーを L 側にセットしてから、カメラ取り付けノブを LOCK ▶ の指標の反対方向に回して取り外します。

- 紛失を防ぐため、取り外したカメラの MB-D11 用接点カバーは、MB-D11 用接点カバーホルダーに必ず収納してください。また、MB-D11 の接点端子キャップはなくさないように保管してください。
- ベローズ PB-6 をカメラに取り付ける場合は、オート接写リング PK-13 と PB-6D を併用して使用してください。

## バッテリーの入れ方

MB-D11 は Li-ion リチャージャブルバッテリー EN-EL15 (1 個)、または単 3 形電池 (6 本) を使用します。

バッテリーを装着する前に、カメラ本体の電源が OFF (オフ) になっていることと、MB-D11 のロックレバーが L 側にセットされていることを確認してください。

1. MB-D11 側面のバッテリー室カバー開閉ノブを  側に回してバッテリー室カバーを開け、MB-D11 に装着されているホルダーを取り外す (図 E)
2. バッテリーまたは単 3 形電池をホルダーに装着する

### 【EN-EL15 使用時】

EN-EL15 の▲マークをホルダー内にある電源接点の方向に向け、EN-EL15 の切り欠き部分をホルダーの突起に合わせて上に置きます (図 F-①)。

EN-EL15 を軽く下に押しながら、電源接点の方向にカチッと音がして止まるまでスライドさせます (図 F-②)。

### 【単 3 形電池使用時】

単 3 形電池 6 本をホルダー内の表示に合わせ、+と-の向きに注意しながらホルダーに装着します (図 G)。

3. バッテリーまたは単 3 形電池を装着したホルダーを MB-D11 に挿入し、バッテリー室カバー開閉ノブを図 H のように回してロックする
  - バッテリー室カバーを閉めてから、バッテリー室カバー開閉ノブを回してロックしてください。
4. カメラの電源を ON (オン) にして、カメラの表示パネル、またはファインダー内表示でバッテリーの残量を確認する
  - カメラの電源を ON にして作動しない場合は、バッテリーが正しく装着されているかご確認ください。

## パワーコネクター EP-5B の入れ方

手順 2 で、パワーコネクター EP-5B の▲マークを EN-EL15 ホルダー MS-D11 EN 内にある電源接点の方向に向け、EP-5B の切り欠き部分をホルダーの突起に合わせて上に置き、軽く下に押しながら、電源接点の方向にカチッと音がして止まるまでスライドさせます (図 I-①)。

ホルダーのパワーコネクターカバーを開けて、EP-5B のコードを通します (図 I-②)。

## バッテリー残量の表示

### 【EN-EL15 使用時】

表示パネル	ファインダー	意味
	表示なし	バッテリーの残量は充分に残っています。
	表示なし	バッテリーの残量が減り始めました。
		バッテリーの残量は残りわずかです。予備のバッテリーを準備するか、バッテリーを充電してください。
		バッテリーが消耗して撮影できません。バッテリーを交換するか、バッテリーを充電してください。

### 【単3形電池使用時】

表示パネル	ファインダー	意味
	表示なし	電池の残量は充分に残っています。
		電池の残量は残りわずかです。予備の電池を準備してください。
		撮影できません。電池を交換してください。

- 単3形電池を使用する場合、より正確な残量表示を行うため、カメラのカスタムメニューd [撮影・記録・表示] → [MB-D11 電池設定] を、使用する単3形電池の種類に合わせて次のように設定してください。間違った設定をすると、カメラが正常に作動しないことがあります。

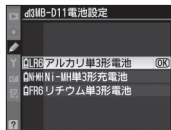

設定	使用する電池の種類
QLR6 アルカリ単3形電池	アルカリ単3形電池
QNH Ni-MH 単3形充電電池	ニッケル水素単3形充電電池
QFR6 リチウム単3形電池	リチウム単3形電池

- MB-D11 を長期間使用しないときには、バッテリーまたは単3形電池を取り出してください。
- カメラのカスタムメニューd [撮影・記録・表示] → [電池の使用順序] で MB-D11 側とカメラ側のどちらのバッテリーから使用するかを設定できます。MB-D11 側のバッテリーを使用しているときのみ、表示パネルに **BP** アイコンが点灯します。**BP** アイコンが点滅しているときは、バッテリー室カバーがロックされています。バッテリー室カバーを閉めてから、バッテリー室カバー開閉ノブを回してロックしてください。

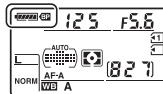

## 電池チェック

EN-EL15 を装着した MB-D11 使用時には、セットアップメニューでもバッテリーの残量を確認できます。

MB-D11 に装着したバッテリーの情報は、画面の右側に表示されます。表示される内容については、カメラの使用説明書をご覧ください。

※ 単3形電池を使用している場合は、残容量にバッテリーの残量表示のアイコンが表示されません。その他の項目は表示されません。



※メニュー画面、および表示パネルは D7000 を使用しています。

## バッテリーの取り外し方

バッテリーの取り外しの際には、バッテリーやホルダーが落下しないようにご注意ください。

1. MB-D11 側面のバッテリー室カバー開閉ノブを  側に回してバッテリー室カバーを開け、MB-D11 に装着されているホルダーを取り外す (図 E)
2. ホルダーからバッテリーを取り外す

### 【EN-EL15 使用時】

ホルダーの「PUSH」ボタンを押しながら、バッテリーを「PUSH」ボタンの方向へスライドさせて取り外します。

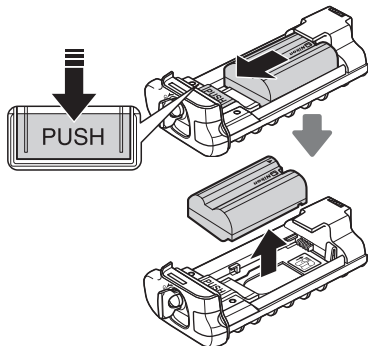

- パワーコネクター EP-5B をホルダーから取り外す方法は、EN-EL15 の場合と同じです。

### 【単 3 形電池使用時】

下図のように装着した電池を、全て取り外してください。取り外しの際は、電池が落下しないようにご注意ください。

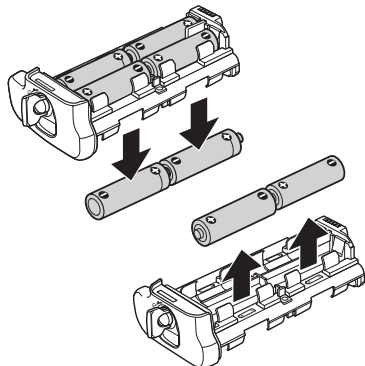

電源	Li-ion リチャージャブルバッテリー EN-EL15 (1 個)、または単 3 形電池 (アルカリ電池、ニッケル水素充電電池、リチウム電池のいずれかのうち、同じ種類の電池 6 本)、AC アダプター EH-5a (パワーコネクタ EP-5B と組み合わせて使用)
使用温度	0 ~ 40℃
寸法 (W × H × D)	約 133 × 50 × 73 mm
質量	・約 245 g (MS-D11 EN 装着時) ・約 335 g (MS-D11 EN、別売の EN-EL15 装着時) ・約 275 g (MS-D11 EN、別売の EP-5B 装着時) ・約 245 g (MS-D11 装着時) ・約 390 g (MS-D11、市販の単 3 形電池 6 本装着時)

・仕様、外観の一部を、改善のため予告なく変更することがあります。

#### ❑ EN-EL15 を低温時に使用する場合について

低温時 (約 10℃以下) に消耗したバッテリーを使用すると、カメラが作動しないことがあります。低温時には十分に充電されたバッテリーを使用し、保温した予備のバッテリーを用意して温めながら交互に使用してください。低温のために一時的に性能が低下して使えなかったバッテリーでも、常温に戻ると使えることがあります。

#### ❑ 単 3 形電池の使用について

- ・アルカリ電池を使用した場合、他の電源と比較して撮影できるコマ数が少なくなることがあります。**アルカリ電池は緊急用として使用してください。**また、低温時のご使用はおすすめできません。
- ・電池のメーカーや銘柄によっては、使用できないことや、撮影できるコマ数が極端に少ないことがあります。
- ・周囲の温度が 20℃よりも低い環境で使用するときは、撮影できるコマ数が減少することがあります。
- ・電池の使用推奨期間内であっても、保管状態によっては撮影できるコマ数が減少したり、使用できないことがあります。



# MB-D11 Multi-Power Battery Pack

## User's Manual

### Table of Contents

Safety Precautions .....	2
Notice for Customers in Europe.....	2
Precautions for Use .....	2
Introduction .....	4
The MB-D11 and Accessories .....	4
The MB-D11 and Supplied Accessories .....	4
Using the Optional EH-5a AC Adapter and EP-5B Power Connector .....	4
Parts of the MB-D11 .....	5
The MB-D11 Shutter-Release Button, Multi Selector, Command Dials, and AE-L/AF-L Button .....	5
The MB-D11 Control Lock .....	5
Using the Battery Pack .....	6
Attaching the Battery Pack .....	6
Removing the Battery Pack.....	6
Inserting Batteries .....	7
Removing Batteries .....	9
Specifications.....	10

En

## Safety Precautions

En

To ensure proper operation, read this manual thoroughly before using this product. After reading, be sure to keep it where it can be seen by all those who use the product.

### Notice for Customers in Europe

#### CAUTION

RISK OF EXPLOSION IF BATTERY IS REPLACED BY AN INCORRECT TYPE. DISPOSE OF USED BATTERIES ACCORDING TO THE INSTRUCTIONS.

This symbol indicates that this product is to be collected separately.

The following apply only to users in European countries:

- This product is designated for separate collection at an appropriate collection point. Do not dispose of as household waste.
- For more information, contact the retailer or the local authorities in charge of waste management.



## Precautions for Use

- The MB-D11 is for use with compatible cameras only.
- Do not use with batteries and battery holders not recommended in this manual.
- To prevent electrical shorts caused by metal objects touching the power terminals, replace the contact cap when the MB-D11 is not in use.
- When a battery holder is removed from the MB-D11, remove the batteries or place the holder or cover in the holder case to prevent electrical shorts caused by contact with other metal objects.
- The memory card access lamp may light up when the MB-D11 is attached or removed from the camera, but this is not malfunction.
- Should you notice smoke or an unusual smell or noise from the battery pack, discontinue use immediately. After removing the batteries, take the device to the retailer or a Nikon-authorized service representative for inspection.
- The MB-D11 is not equipped with a power switch. Use the camera power switch to turn the power on or off.

✔ **Notice for Customers in the U.S.A.**

*Federal Communications Commission (FCC) Radio Frequency Interference Statement*

This equipment has been tested and found to comply with the limits for a Class B digital device, pursuant to Part 15 of the FCC rules. These limits are designed to provide reasonable protection against harmful interference in a residential installation. This equipment generates, uses, and can radiate radio frequency energy and, if not installed and used in accordance with the instructions, may cause harmful interference to radio communications. However, there is no guarantee that interference will not occur in a particular installation. If this equipment does cause harmful interference to radio or television reception, which can be determined by turning the equipment off and on, the user is encouraged to try to correct the interference by one or more of the following measures:

- Reorient or relocate the receiving antenna.
- Increase the separation between the equipment and receiver.
- Connect the equipment into an outlet on a circuit different from that to which the receiver is connected.
- Consult the dealer or an experienced radio/television technician for help.

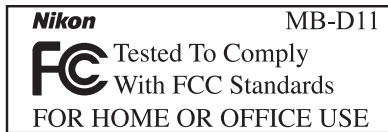

*CAUTION*

**Modifications:** The FCC requires the user to be notified that any changes or modifications made to this device that are not expressly approved by Nikon Corporation may void the user's authority to operate the equipment.

Nikon Inc.,  
1300 Walt Whitman Road, Melville, New York  
11747-3064, U.S.A.  
Tel.: 631-547-4200

✔ **Notice for Customers in Canada**

*CAUTION*

This Class B digital apparatus complies with Canadian ICES-003.

*ATTENTION*

Cet appareil numérique de la classe B est conforme à la norme NMB-003 du Canada.

En

Thank you for your purchase of an MB-D11 multi-power battery pack for use with all Nikon single-lens reflex digital cameras that list the MB-D11 as a compatible accessory in the camera manual. The MB-D11 takes one EN-EL15 rechargeable battery or six AA batteries (alkaline, Ni-MH, or lithium) and includes an alternate shutter-release button, **AE-L/AF-L** button, multi selector, and main and sub-command dials for taking pictures in "tall" (portrait) orientation. Camera menu options allow the user to choose whether the camera battery or the batteries in the MB-D11 are used first; see the camera manual for details.

### The MB-D11 and Supplied Accessories

Confirm that the following items are supplied with the MB-D11 (batteries are sold separately).

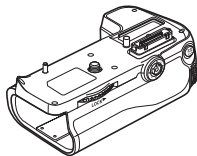

MB-D11

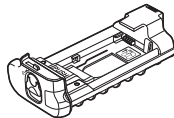

MS-D11EN holder for  
EN-EL15 batteries

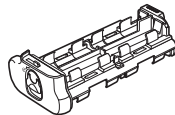

MS-D11 holder for  
AA batteries



Holder case

The MS-D11EN is inserted in the MB-D11 at shipment. See "Inserting Batteries" for information on removing the battery holder.



Contact cap

- User's manual (this manual)
- Warranty

### Using the Optional EH-5a AC Adapter and EP-5B Power Connector

The optional EH-5a AC adapter and EP-5B power connector provide a reliable power source when the camera is used for extended periods. To use an AC adapter with the MB-D11, insert the EP-5B into the MS-D11EN battery holder as described on page 7 and then connect the EH-5a as described in the documentation provided with the EP-5B.

## Parts of the MB-D11 (Figure A)

- ① Contact cap
- ② Holder for camera contact cover
- ③ Power/signal contacts
- ④ **AE-L/AF-L** button
- ⑤ Main command dial
- ⑥ Multi selector
- ⑦ Attachment wheel
- ⑧ Holder power connector cover
- ⑨ Battery-chamber cover
- ⑩ Battery chamber
- ⑪ Battery-chamber latch
- ⑫ Mounting screw
- ⑬ Shutter-release button
- ⑭ Control lock
- ⑮ Sub-command dial
- ⑯ Tripod socket
- ⑰ MS-D11EN holder for EN-EL15 batteries
- ⑱ Power terminals
- ⑲ Power terminals (MS-D11EN battery holder)
- ⑳ MS-D11 holder for AA batteries
- ㉑ Power terminals (MS-D11 battery holder)

### The MB-D11 Shutter Release Button, Multi Selector, Command Dials, and AE-L/AF-L Button

The MB-D11 is equipped with a shutter-release button (Figure A-⑬), multi selector (Figure A-⑥), main command dial (Figure A-⑤), sub-command dial (Figure A-⑮), and **AE-L/AF-L** button (Figure A-④) for use when taking photographs in vertical (“tall,” or portrait) orientation. These controls perform the same functions as the corresponding controls on the camera and are affected by changes to options in the Custom Settings menu (Group f) that affect these camera controls. See the camera manual for more information.

### The MB-D11 Control Lock

The control lock (Figure A-⑭) locks the controls on the MB-D11 to prevent unintended use. Before using these controls to take photographs in vertical (portrait) orientation, release the lock as shown at right.

The control lock is not a power switch. Use the camera power switch to turn the camera on and off.

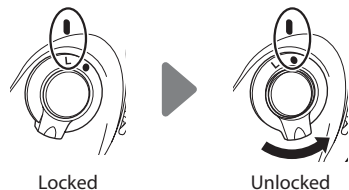

## Using the Battery Pack

### Attaching the Battery Pack

Before attaching the battery pack, be sure that the camera is off and that the MB-D11 control lock (Figure A-14) is in the **L** position (the illustrations show the D7000).

- 1 Remove the contact cap (Figure A-1) from the battery pack.
- 2 The contacts for the MB-D11 are in the base of the camera, where they are protected by a contact cover. Remove the contact cover as shown in Figure B-1 and place it in the contact cover holder on the MB-D11 (Figure B-2).
- 3 Position the MB-D11, keeping the MB-D11 mounting screw (Figure C-2) aligned with the camera tripod socket (Figure C-1) and tighten the attachment wheel by rotating it in the direction shown by the **LOCK** arrow (Figure D). There is no need to remove the battery from the camera before connecting the MB-D11. At default settings, the battery inserted in the camera will be used only after the battery in the MB-D11 is exhausted. The **Battery order** option in the camera Custom Settings menu (Group d) can be used to change the order in which the batteries are used. See the camera manual for details.

### Removing the Battery Pack

To remove the MB-D11, turn the camera off and set the control lock on the MB-D11 to **L**, then loosen the attachment wheel and remove the MB-D11. Be sure to replace the contact cover on the camera and the contact cap on the MB-D11 when the battery pack is not in use.

Be sure to place the camera contact cover in the contact cover holder and to keep the MB-D11 contact cap in a safe place to prevent loss.

A PB-6D and PK-13 auto-extension ring are required when using PB-6 bellows with the MB-D11.

## Inserting Batteries

The MB-D11 can be used with one EN-EL15 rechargeable Li-ion battery, or with six AA batteries.

Before inserting batteries, be sure that the camera is off and that the MB-D11 control lock is in the **L** position.

- 1 Turn the MB-D11 battery-chamber latch to  and remove the battery holder (Figure E).
- 2 Ready the batteries as described below.

**EN-EL15:** Matching the indentations on the battery to the projections on the MS-D11EN holder, insert the battery with the arrow () on the battery toward the battery holder power terminals (Figure F-①). Press the battery lightly downward and slide it in the direction of the arrow until the power terminals click into place (Figure F-②).

**AA batteries:** Place six AA batteries in the MS-D11 battery holder as shown in Figure G, making sure that the batteries are in the correct orientation.

- 3 Insert the battery holder in the MB-D11 and latch the battery-chamber cover (Figure H). Make sure the holder is fully inserted before turning the latch.
- 4 Turn the camera on and check the battery level in the control panel or viewfinder. If the camera does not turn on, check that the battery is correctly inserted.









### The EP-5B Power Connector

When using the EP-5B power connector, insert it into the MS-D11EN holder with the arrow () on the connector toward the battery power terminals. Press the connector lightly downward and slide it in the direction of the arrow until the power terminals click into place (Figure I-①). Open the holder power connector cover and pass the EP-5B power cable through the opening (Figure I-②).





## Battery Level



The camera displays battery level as follows:

### EN-EL15

Control panel	Viewfinder	Description
	—	Battery fully charged.
	—	Battery partially discharged.
		
		
		Low battery. Ready fully-charged spare battery or charge battery.
 (blinks)	 (blinks)	Battery exhausted. Charge or exchange battery.

### AA Batteries

Control panel	Viewfinder	Description
	—	Charge remaining.
		Low batteries. Ready spare batteries.
 (blinks)	 (blinks)	Batteries exhausted. Shutter release disabled.

An option in Group d of the camera Custom Settings menu can be used to change the order in which the batteries are used. When the camera is drawing power from the MB-D11, a  icon is displayed in the control panel. If the  icon blinks, the battery-chamber cover is not locked. Close and latch the battery-chamber cover.

To ensure that the camera shows the correct battery level when AA batteries are used, choose the appropriate option for **MB-D11 battery type** in the camera Custom Settings menu (Group d). If the correct option is not selected, the camera may fail to function as expected.

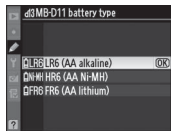
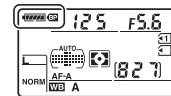

Option	Battery type
 LR6 <b>LR6 (AA alkaline)</b>	AA alkaline (LR6)
 Ni-MH <b>HR6 (AA Ni-MH)</b>	AA Ni-MH (HR6)
 FR6 <b>FR6 (AA lithium)</b>	AA Lithium (FR6)

Remove the batteries when the MB-D11 is not in use.

## Battery Info

Battery information can be viewed from the camera setup menu (the camera battery is listed on the left, the MB-D11 on the right). Only the battery level icon is shown when AA batteries are used. See the camera manual for details.

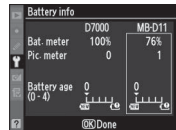

**Note:** The illustrations on this page are from the D7000.



## Removing Batteries

Be careful not to drop batteries or the holder.

- 1 Turn the MB-D11 battery-chamber latch to  and remove the battery holder (Figure E).
- 2 Remove the battery or batteries from the holder.

### EN-EL15

While pressing the holder **PUSH** button, slide the battery toward the button. The battery can then be removed as shown.

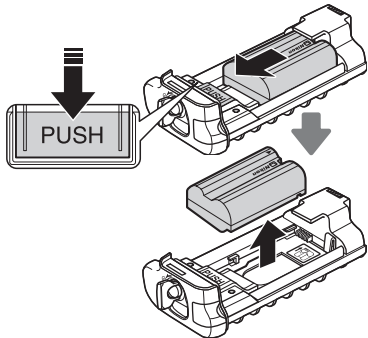

The procedure for removing the EP-5B power connector is the same as that for the EN-EL15.

### AA Batteries

Remove the batteries as shown. Be careful not to drop the batteries when removing them from the holder.

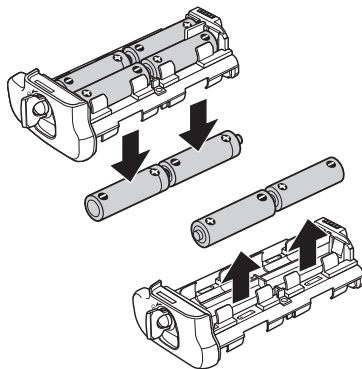

## Specifications

En

<b>Power source</b>	One EN-EL15 rechargeable Li-ion battery, six LR6 alkaline, HR6 Ni-MH, or FR6 lithium AA batteries, or EH-5a AC adapter (requires EP-5B power connector)
<b>Operating temperature</b>	0 – 40°C (32 – 104°F)
<b>Dimensions (W × H × D)</b>	Approx. 133 × 50 × 73 mm/5.2 × 2.0 × 2.9 in.
<b>Weight</b>	Approx. 245 g (8.6 oz.) with MS-D11EN Approx. 335 g (11.8 oz.) with MS-D11EN and optional EN-EL15 battery Approx. 275 g (9.7 oz.) with MS-D11EN and optional EP-5B power connector Approx. 245 g (8.6 oz.) with MS-D11 Approx. 390 g (13.6 oz.) with MS-D11 and six AA batteries (available separately from third-party suppliers)

Specifications and design are subject to change without notice.

### EN-EL15 Battery

The performance of EN-EL15 battery drops at temperatures below about 10°C (50°F). Be sure the battery is fully charged and keep a warm spare battery on hand ready to exchange as necessary. Cold batteries will recover some of their charge when warmed.

### AA Batteries

Due to their limited capacity, AA LR6 alkaline batteries should be used only when no other alternative is available.

The capacity of AA batteries varies with make and storage conditions and may in some instances be extremely low; in some cases, AA batteries may cease to function before their expiry date. Note that the capacity of AA batteries may drop at temperatures below 20°C (68°F). Use is not recommended at low temperatures.

Sicherheitshinweise .....	2
Hinweis für Kunden in Europa .....	2
Gebrauchshinweise .....	2
Einführung .....	3
MB-D11 und Zubehör .....	3
Das MB-D11 und das im Lieferumfang enthaltene Zubehör .....	3
Verwendung des optionalen EH-5a Netzadapters und des EP-5B Akkufacheinsatzes .....	3
Komponenten des MB-D11 .....	4
Auslöser, Multifunktionswähler, Einstellräder und AE-L/AF-L-Taste des MB-D11 .....	4
Die Auslösesperre des MB-D11 .....	4
Verwenden des Batterieteils.....	5
Anbringen des Batterieteils .....	5
Herausnehmen des Batterieteils .....	5
Einsetzen von Akkus oder Batterien .....	6
Herausnehmen der Batterien bzw. der Akkus .....	8
Technische Daten .....	9

# **MB-D11 Multifunktionshandgriff**

## Benutzerhandbuch

## Sicherheitshinweise

Bitte lesen Sie diese Anleitung vor der Verwendung des Batterieteils aufmerksam durch. Bewahren Sie die Anleitung stets griffbereit auf, so dass sie allen Personen, die das Batterieteil verwenden, direkt zugänglich ist.

### Hinweis für Kunden in Europa

#### VORSICHT

WENN DER FALSCHER AKKUTYP VERWENDET WIRD, BESTEHT EXPLOSIONSGEFAHR. ENTSORGEN SIE GEBRAUCHTE AKKUS NACH DEN GELTENDEN VORSCHRIFTEN.

Durch dieses Symbol wird angezeigt, dass dieses Produkt getrennt entsorgt werden muss.



Folgendes gilt für Verbraucher in europäischen Ländern:

- Dieses Produkt muss an einer geeigneten Sammelstelle separat entsorgt werden. Eine Entsorgung über den Hausmüll ist unzulässig.
- Weitere Informationen erhalten Sie bei Ihrem Fachhändler oder bei den für die Abfallentsorgung zuständigen Behörden bzw. Unternehmen.

## Gebrauchshinweise

- Das MB-D11 kann nur mit kompatiblen Kameras verwendet werden.
- Verwenden Sie das Batterieteil nur mit Batterien oder Batteriehaltern, die in dieser Bedienungsanleitung empfohlen werden.
- Damit keine Metallobjekte die Kontakte für die Spannungsversorgung berühren und eventuell einen Kurzschluss verursachen, muss bei Nichtbenutzung des MB-D11 der Kontaktdeckel aufgesetzt werden.
- Wird ein Akkuhalter vom MB-D11 entfernt, müssen die Batterien zur Vermeidung von Kurzschlüssen, wie sie durch die Berührung mit anderen Metallobjekten auftreten können, entnommen oder der Halter bzw. die Abdeckung ins Halterfach gelegt werden.
- Die Zugriffslampe der Speicherkarte könnte aufleuchten, wenn das MB-D11 an die Kamera angebracht oder von der Kamera entfernt wird. Dies stellt jedoch keine Fehlfunktion dar.
- Falls vom Multifunktionshandgriff Rauch oder ungewöhnliche Gerüche oder Geräusche ausgehen, sollten Sie das Gerät sofort außer Betrieb nehmen. Nehmen Sie die Batterien bzw. Akkus aus dem Multifunktionshandgriff, und lassen Sie ihn von Ihrem Fachhändler oder vom Nikon-Kundendienst überprüfen.
- Das MB-D11 verfügt über keinen Ein-/Ausschalter. Das Gerät wird über den Ein-/Ausschalter der Kamera gesteuert.

Vielen Dank, dass Sie sich für den Kauf eines MB-D11 Multifunktionshandgriffs zur Verwendung mit allen digitalen Spiegelreflexkameras von Nikon, die das MB-D11 als kompatibles Zubehörteil in der Bedienungsanleitung der Kamera aufführen, entschieden haben. Das MB-D11 kann einen wiederaufladbaren Akku des Typs EN-EL15 oder sechs Batterien der Größe AA (Alkali, Ni-MH oder Lithium) aufnehmen und enthält einen zusätzlichen Auslöser, eine **AE-L/AF-L**-Taste, einen Multifunktionswähler sowie hintere und vordere Wählräder für Aufnahmen im Hochformat (Portrait). Mit den Menüoptionen der Kamera kann der Benutzer wählen, ob die Kamerabatterie oder die Batterien im MB-D11 zuerst verwendet werden sollen; lesen Sie hinsichtlich weiterer Einzelheiten die Bedienungsanleitung der Kamera.

### Das MB-D11 und das im Lieferumfang enthaltene Zubehör

Versichern Sie sich, dass die folgenden Bestandteile im Lieferumfang des MB-D11 enthalten sind (die Batterien werden getrennt vertrieben).

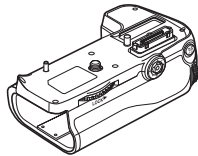

MB-D11

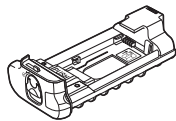

Halter MS-D11EN für  
Batterien des Typs  
EN-EL15

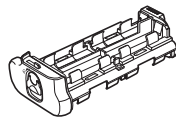

Halter MS-D11 für  
Mignonzellen

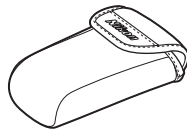

Haltertaste



Kontaktdeckel

Der MS-D11EN wird beim Versand in das MB-D11 eingelegt. Siehe hinsichtlich weiterer Informationen zur Abnahme des Batteriehalters den Abschnitt "Einsetzen von Akkus oder Batterien".

- Benutzerhandbuch (diese Anleitung)
- Garantie

### Verwendung des optionalen EH-5a Netzadapters und des EP-5B Akkufacheinsatzes

Der optionale EH-5a Netzadapter und der EP-5B Akkufacheinsatz stellen eine zuverlässige Stromquelle beim Einsatz der Kamera über ausgedehnte Zeiträume dar. Um einen Netzadapter mit dem MB-D11 zu verwenden, schieben Sie den EP-5B in den MS-D11EN Akkuhalter, wie auf Seite 6 beschrieben, und schließen Sie dann den EH-5a wie in der dem EP-5B beiliegenden Dokumentation beschrieben an.

- ① Kontaktdeckel
- ② Halter für die Abdeckung des Kamerakontakts
- ③ Anschluss-/elektrische Kontakte
- ④ **AE-L/AF-L**-Taste
- ⑤ Hinteres Einstellrad
- ⑥ Multifunktionswähler
- ⑦ Adapterrad
- ⑧ Abdeckung des Akkufacheinsatzhalters
- ⑨ Batteriefach -Abdeckung
- ⑩ Batteriefach
- ⑪ Batteriefach -Verriegelung
- ⑫ Befestigungsschraube
- ⑬ Auslöser
- ⑭ Auslösesperre
- ⑮ Vorderes Einstellrad
- ⑯ Stativgewinde
- ⑰ Halter MS-D11EN für Batterien des Typs EN-EL15
- ⑱ Kontakte für die Spannungsversorgung
- ⑲ Kontakte für die Spannungsversorgung (MS-D11EN Akkuhalter)
- ⑳ Halter MS-D11 für Mignonzellen
- ㉑ Kontakte für die Spannungsversorgung (MS-D11 Akkuhalter)

### Auslöser, Multifunktionswähler, Einstellräder und AE-L/AF-L-Taste des MB-D11

Das MB-D11 verfügt über einen Auslöser (Abbildung A-⑬), einen Multifunktionswähler (Abbildung A-⑥), ein hinteres Einstellrad (Abbildung A-⑤), ein vorderes Einstellrad (Abbildung A-⑮) und eine **AE-L/AF-L**-Taste (Abbildung A-④). Verwenden Sie diese Funktionen, wenn Sie Aufnahmen im Hochformat ("hoch," oder Portrait) durchführen. Diese Bedienelemente haben dieselbe Funktion wie die entsprechenden Bedienelemente an der Kamera und werden durch Änderungen der Optionen im individuellen Einstellmenü (Gruppe f), die diese Kamerabedienelemente beeinflussen, beeinträchtigt. Lesen Sie hinsichtlich weiterer Informationen die Bedienungsanleitung der Kamera.

### Die Auslösesperre des MB-D11

Die Bedienverriegelung (Abbildung A-⑭) sperrt die Steuerelemente am MB-D11, um eine unbeabsichtigte Benutzung zu verhindern. Lösen Sie die Verriegelung, wie rechts abgebildet, bevor Sie diese Steuerelemente verwenden, um Fotografien im Hochformat (Portrait) aufzunehmen.

Die Auslösesperre ist kein Schalter zur Spannungsversorgung. Verwenden Sie den Ein-/Ausshalter der Kamera, um diese ein- oder auszuschalten.

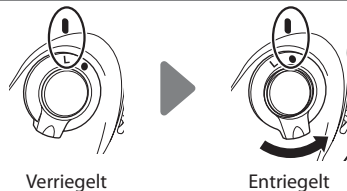

Verriegelt

Entriegelt

## Verwenden des Batterieteils

### Anbringen des Batterieteils

Stellen Sie vor dem Anbringen des Batterieteils MB-D11 sicher, dass die Kamera ausgeschaltet ist und dass der Auslöser am Batterieteil mit der Auslösesperre (Abbildung A-14) in der Position **L** ist (die Abbildungen zeigen die D7000).

- 1 Nehmen Sie den Kontaktdeckel (Abbildung A-1) vom Akku ab.
- 2 Die Kontakte für den MB-D11 befinden sich am Boden der Kamera, an dem sie durch eine Kontaktabdeckung geschützt werden. Nehmen Sie die Kontaktabdeckung wie in Abbildung B-1 dargestellt ab und legen Sie sie in den Kontaktabdeckungshalter des MB-D11 (Abbildung B-2).
- 3 Positionieren Sie das MB-D11 so, dass seine Befestigungsschraube (Abbildung C-2) mit dem Stativgewinde der Kamera (Abbildung C-1) ausgerichtet ist, und ziehen Sie das Ansatzrad fest, indem Sie es in die durch den **LOCK**-Pfeil (Abbildung D) dargestellte Richtung drehen. Die Batterie muss vor dem Anschluss des MB-D11 nicht aus der Kamera genommen werden. Die Batterien, die in die Kamera eingelegt wurden, werden nur dann verwendet, wenn die Batterie im MB-D11 entladen ist (Standardeinstellung). Mit der Option **Akkureihenfolge** im individuellen Einstellmenü der Kamera (Gruppe d) kann die Reihenfolge geändert werden, in der die Batterien verwendet werden. Lesen Sie hinsichtlich weiterer Einzelheiten die Bedienungsanleitung der Kamera.

Denken Sie daran, die Kamera-Kontaktabdeckung in den Kontaktabdeckungshalter zu legen und die Kontaktkappe des MB-D11 an einem sicheren Ort aufzubewahren, damit Sie sie nicht verlieren.

Bei Verwendung des Balgengeräts PB-6 mit dem MB-D11 sind die Zwischenringe PB-6D und PK-13 erforderlich.

### Herausnehmen des Batterieteils

Schalten Sie die Kamera für die Herausnahme des MB-D11 aus und stellen Sie die Auslösesperre auf dem MB-D11 auf **L**, lösen Sie anschließend das Adapterrad und nehmen Sie das MB-D11 ab. Stellen Sie sicher, dass Sie die Kontaktabdeckung wieder auf die Kamera und die Kontaktkappe wieder auf das MB-D11 setzen, wenn der Akku nicht verwendet wird.

## Einsetzen von Akkus oder Batterien

Das MB-D11 kann mit einem wiederaufladbaren EN-EL15 Lithium-Ionen-Akku oder mit sechs AA-Batterien verwendet werden.

Stellen Sie vor dem Einlegen der Batterien sicher, dass die Kamera ausgeschaltet ist und dass sich die Auslösesperre des MB-D11 in der **L**-Position befindet.

De

- 1 Drehen Sie die Batteriefach -Verriegelung des MB-D11 auf  und nehmen Sie den Batteriehalter ab (Abbildung E).
- 2 Bereiten Sie die Batterien wie unten beschrieben vor.

**EN-EL15:** Passen Sie die Vertiefungen der Batterie an die Ansätze auf dem Halter MS-D11EN an, legen Sie die Batterie mit dem Pfeil () auf der Batterie in Richtung der Kontakte für die Spannungsversorgung des Batteriehalters ein (Abbildung F-①). Drücken Sie die Batterie leicht nach unten und schieben Sie sie in Pfeilrichtung, bis die Kontakte für die Spannungsversorgung einrasten (Abbildung F-②).

**AA-Batterien:** Legen Sie sechs AA-Batterien in den MS-D11 Batteriehalter ein, wie in Abbildung G dargestellt, und achten Sie darauf, dass die Batterien sich in der richtigen Ausrichtung befinden.

- 3 Schieben Sie den Akkuhalter in das MB-D11 und sichern Sie die Akkufachabdeckung (Abbildung H). Vergewissern Sie sich, dass der Halter vollständig eingeschoben ist, bevor Sie den Verschluss umdrehen.
- 4 Schalten Sie die Kamera ein und überprüfen Sie die Batteriekapazität auf dem Bedienfeld oder im Sucher. Falls sich die Kamera nicht einschalten lässt, überprüfen Sie, ob die Batterien korrekt eingelegt wurden.

### Der EP-5B Akkufacheinsatz

Wenn Sie den EP-5B Akkufacheinsatz verwenden, schieben Sie ihn so in den MS-D11EN Halter, dass der Pfeil () auf dem Einsatz in die Richtung der Akkustrom-Pole weist. Drücken Sie den Einsatz leicht nach unten und schieben Sie ihn in Pfeilrichtung, bis die Strompole einrasten (Abbildung I-①). Öffnen Sie die Abdeckung des Akkufacheinsatzhalters und führen Sie das Netzkabel des EP-5B durch die Öffnung (Abbildung I-②).



## Akku-/Batteriekapazität

An der Kamera wird die Kapazität der Akkus bzw. der Batterien folgendermaßen angezeigt:

### EN-EL15 Akku

Display	Sucher	Beschreibung
	—	Akku vollständig aufgeladen.
	—	Akku teilweise entladen.
		Akkukapazität geht zur Neige. Halten Sie einen voll aufgeladenen Ersatzakku bereit oder laden Sie den Akku auf.
		Akku ist leer. Laden Sie den Akku auf oder tauschen Sie ihn aus.

### Mignonzellen

Display	Sucher	Beschreibung
	—	Verbleibende Ladung.
		Batteriekapazität geht zur Neige. Halten Sie Ersatzbatterien bereit.
		Batterien sind entladen. Auslöser gesperrt.

Eine Option in der Gruppe d im individuellen Einstellmenü der Kamera, kann dazu benutzt werden, um die Reihenfolge zu ändern, in der die Batterien verwendet werden. Wenn die Kamera Strom vom MB-D11 bezieht, wird auf dem Bedienfeld ein Symbol angezeigt. Wenn das -Symbol blinkt, ist die Akkufachabdeckung nicht verriegelt. Schließen und sichern Sie die Akkufachabdeckung.

Um sicherzustellen, dass die Kamera bei der Verwendung von Mignonzellen die korrekte Batteriekapazität anzeigt, wählen Sie die entsprechende Option für **Akku-/Batterietyp** im individuellen Einstellmenü der Kamera (Gruppe d). Wird eine falsche Option ausgewählt, funktioniert die Kamera möglicherweise nicht wie erwartet.

Option	Batterietyp
LR6 (Mignon, Alkaline)	Alkali-Mignonzelle (LR6)
HR6 (Mignon, NiMH)	NiMH-Mignonzelle (HR6)
FR6 (Mignon, Lithium)	Lithium-Mignonzelle (FR6)

Nehmen Sie die Batterien bei Nichtbenutzung aus dem Batterieteil.

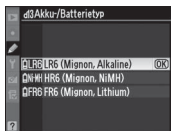
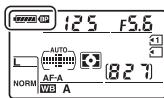

## Akkudiagnose

Akkuinformationen können über das Systemmenü der Kamera angesehen werden (die Batterie der Kamera wird links, das MB-D11 rechts dargestellt). Wenn AA-Batterien verwendet werden, wird nur das Symbol für den Batterieladezustand angezeigt. Lesen Sie hinsichtlich weiterer Einzelheiten die Bedienungsanleitung der Kamera.



**Hinweis:** Die Abbildungen auf dieser Seite zeigen die D7000.

## Herausnehmen der Batterien bzw. der Akkus

Geben Sie acht, die Akkus oder den Halter nicht fallen zu lassen.

- 1 Drehen Sie die Batteriefach -Verriegelung des MB-D11 auf  und nehmen Sie den Batteriehalter ab (Abbildung E).
- 2 Nehmen Sie den Akku oder die Batterien aus dem Halter.

### EN-EL15

Schieben Sie während des Drückens der **PUSH** -Taste auf dem Halter die Batterie in Richtung der Taste. Anschließend kann die Batterie wie dargestellt herausgenommen werden.

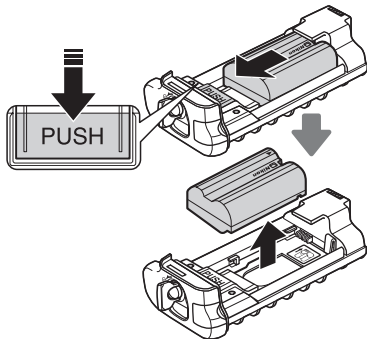

Das Verfahren zum Herausnehmen des EP-5B Akkufacheinsatzes ist dasselbe, wie das für den EN-EL15.

### Mignonzellen

Nehmen Sie die Batterien wie dargestellt heraus. Gehen Sie vorsichtig vor, damit die Batterien bei der Herausnahme aus dem Halter nicht hinunterfallen.

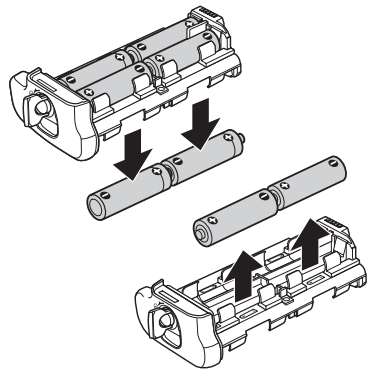

## Technische Daten

<b>Stromversorgung</b>	Ein wiederaufladbarer EN-EL15 Lithium-Ionen-Akku, sechs LR6 Alkali-, HR6 Ni-MH- oder FR6 Lithium-Batterien der Größe AA oder ein EH-5a Netzadapter (erfordert den EP-5B Akkufacheinsatz)
<b>Betriebstemperatur</b>	0 bis 40 °C
<b>Abmessungen (H × B × T)</b>	Ca. 50 × 133 × 73 mm
<b>Gewicht</b>	Ca. 245 g mit MS-D11EN Ca. 335 g mit MS-D11EN und optionalem EN-EL15 Akku Ca. 275 g mit MS-D11EN und optionalem EP-5B Akkufacheinsatz Ca. 245 g mit MS-D11 Ca. 390 g mit MS-D11 und sechs optionalen AA-Batterien (separat erhältlich von Drittanbietern)

Änderungen und Irrtümer vorbehalten.

### EN-EL15 Akku

Die Leistungsfähigkeit des EN-EL15 Akkus fällt bei Temperaturen unter etwa 10 °C ab. Stellen Sie sicher, dass die Batterie vollständig aufgeladen ist und halten Sie eine warme Ersatzbatterie bereit, um die Batterie bei Bedarf auszutauschen. Kalte Batterien erlangen bei der Aufwärmung einen Teil ihrer Ladung wieder.

### Mignonzellen

Aufgrund ihrer begrenzten Kapazität sollten LR6 Alkali-AA-Batterien nur dann verwendet werden, wenn keine andere Alternative zur Verfügung steht.

Die Kapazität von Mignonzellen unterscheidet sich je nach Art der Herstellung und den Aufbewahrungsbedingungen; in einigen Fällen kann die Kapazität extrem gering sein; in anderen Fällen können Mignonzellen bereits vor dem Ablaufdatum ihre Funktion einstellen. Beachten Sie, dass sich die Kapazität von Mignonzellen bei Temperaturen unter 20 °C verringern kann. Der Einsatz bei niedrigen Temperaturen ist nicht zu empfehlen.



Mesures de précaution .....	2
Avis pour les clients en Europe .....	2
Précautions d'utilisation .....	2
Présentation .....	4
Le MB-D11 et Accessoires.....	4
Le MB-D11 et Accessoires Fournis .....	4
Utilisation de l'adaptateur secteur optionnel EH-5a et du connecteur d'alimentation EP-5B .....	4
Détails de la MB-D11 .....	5
La touche du déclencheur MB-D11, du sélecteur multidirectionnel, des molettes de commande, et la touche AE-L/AF-L.....	5
Le verrouillage de commande MB-D11 .....	5
Utilisation de la poignée-alimentation .....	6
Montage de la poignée-alimentation.....	6
Démontage de la poignée-alimentation.....	6
Insertion des accumulateurs/piles.....	7
Retrait des accumulateurs/piles .....	9
Caractéristiques .....	10

# Poignée-alimentation MB-D11

## Manuel d'utilisation

## Mesures de précaution

Afin de garantir le bon fonctionnement de l'appareil, lisez attentivement ce manuel avant d'utiliser le produit. Après en avoir pris connaissance, placez-le dans un endroit où il pourra être consulté par toutes les personnes qui utilisent le produit.

Fr

### Avis pour les clients en Europe

#### ATTENTION

IL Y A UN RISQUE D'EXPLOSION SI L'ACCUMULATEUR EST REMPLACÉ PAR UN AUTRE DE TYPE INCORRECT. DÉBARRASSEZ-VOUS DES ACCUMULATEURS USAGÉS EN SUIVANT LES CONSIGNES.

Ce symbole indique que ce produit doit être collecté séparément.



Les mentions suivantes s'appliquent uniquement aux utilisateurs situés dans les pays européens :

- Ce produit doit être recueilli séparément dans un point de collecte approprié. Il ne doit pas être jeté avec les déchets ménagers.
- Pour plus d'informations, contactez votre revendeur ou les autorités locales chargées de la gestion des déchets.

## Précautions d'utilisation

- Le MB-D11 s'utilise uniquement avec des appareils photo compatibles.
- Ne pas utiliser les piles et supports de piles non recommandés dans ce manuel.
- Pour éviter tout court-circuit dû au contact entre des objets métalliques et les contacts de l'alimentation, remplacez le couvercle des contacts lorsque vous n'utilisez pas la MB-D11.
- Lorsqu'un support pour accumulateur est retiré du MB-D11, enlevez les piles ou mettez le support ou le couvercle dans la boîte du support afin d'éviter les courts-circuits causés par le contact avec d'autres objets métalliques.
- La lampe d'accès à la carte mémoire devrait s'allumer lorsque le MB-D11 est fixé ou retiré de l'appareil photo, mais il ne s'agit pas d'un dysfonctionnement.
- Si vous remarquez que de la fumée, une odeur ou un bruit inhabituel provient de la poignée-alimentation, cessez immédiatement de l'utiliser. Après avoir retiré les accumulateurs ou les piles, portez le produit à un centre de service Nikon agréé pour le faire inspecter (veillez à ne pas vous brûler).
- La MB-D11 ne comporte pas de commutateur marche-arrêt. Pour l'allumer ou l'éteindre, utilisez le commutateur marche-arrêt de l'appareil photo.

☑ **Avertissements à l'attention des utilisateurs américains**

*Federal Communications Commission (FCC) Radio Frequency Interference Statement*

Cet équipement a été testé et trouvé conforme aux limites définies pour les appareils numériques de classe B selon la partie 15 de la réglementation FCC. Ces limites assurent une protection raisonnable contre les interférences dangereuses lorsque l'équipement est utilisé en environnement résidentiel. Cet équipement génère, utilise et peut irradier des radiofréquences qui peuvent, en cas d'une installation et d'une utilisation contraires aux instructions, provoquer des interférences néfastes aux communications radio. Cependant, il n'existe aucune garantie que ce matériel ne provoquera pas des interférences dans une installation particulière. Si ce matériel provoque effectivement des interférences préjudiciables à la réception radio ou télévisée, ce qui peut être déterminé en allumant et en éteignant le matériel, l'utilisateur est vivement encouragé à essayer de corriger ces interférences en ayant recours à une ou plusieurs des mesures suivantes :

- Réorientez ou repositionnez l'antenne de réception.
- Augmentez la distance séparant l'équipement du récepteur.

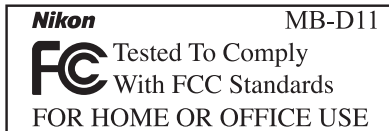

- Connectez l'appareil photo à une prise reliée à un circuit différent de celui où est connecté le récepteur.
- Consultez un revendeur ou un technicien radio/télévision spécialisé.

**AVERTISSEMENTS**

**Modifications :** Le FCC demande qu'il soit notifié à l'utilisateur que tout changement ou modification sur cet appareil qui n'aurait pas été expressément approuvé par Nikon Corporation peut annuler tout droit à l'utilisateur d'utiliser l'équipement.

Nikon Inc.,  
1300 Walt Whitman Road, Melville, New York  
11747-3064, U.S.A.  
Tél.: 631-547-4200

☑ **Avertissements à l'attention des utilisateurs canadiens**

**ATTENTION**

Cet appareil numérique de la classe B est conforme à la norme NMB-003 du Canada.

**CAUTION**

This Class B digital apparatus complies with Canadian ICES-003.

Fr

Merci pour votre achat de la poignée-alimentation MB-D11 qui peut être utilisée avec tous les appareils photo numériques réflex Nikon dont la poignée MB-D11 apparaît dans la liste des accessoires compatibles dans le manuel de l'appareil photo. La poignée MB-D11 utilise un accumulateur rechargeable EN-EL15 ou six piles AA (alcaline, Ni-MH, ou lithium), et inclut un déclencheur alternatif, une commande **AE-L/AF-L**, un sélecteur multidirectionnel, ainsi qu'une molette principale et une molette secondaire pour la prise de vue en cadrage vertical (portrait). Les options du menu de l'appareil permettent à l'utilisateur de choisir si sont utilisées d'abord les piles de l'appareil ou celles dans le MB-D11 ; se reporter au manuel de l'appareil pour plus de détails.

### Le MB-D11 et Accessoires Fournis

Confirmer que les éléments suivants sont fournis avec le MB-D11 (piles sont vendues séparément).

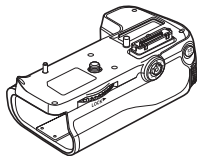

MB-D11

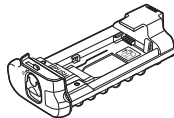

Support MS-D11EN  
pour les piles EN-EL15

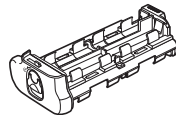

Support MS-D11 pour  
les piles AA

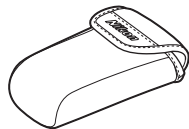

Boîte du support

Le MS-D11EN est inséré dans le MB-D11 à la livraison. Se reporter à "Insertion des accumulateurs/piles" pour obtenir des informations sur comment retirer le support des piles.



Couvercle des contacts

- Manuel d'utilisation (ce manuel)
- Garantie

### Utilisation de l'adaptateur secteur optionnel EH-5a et du connecteur d'alimentation EP-5B

L'adaptateur secteur optionnel EH-5a et le connecteur d'alimentation EP-5B fournissent une source d'alimentation fiable lorsque vous utilisez l'appareil photo pendant des périodes prolongées. Pour utiliser un adaptateur secteur avec le la poignée MB-D11, insérez le connecteur EP-5B dans le support d'accumulateur MS-D11EN comme décrit à la page 7, et branchez l'adaptateur EH-5a comme décrit dans la documentation fournie avec le connecteur EP-5B.



## Détails de la MB-D11 (figure A)

- ① Couverture des contacts
- ② Support pour le couvercle principal des contacts de l'appareil
- ③ Contacts d'alimentation/de communication
- ④ Touche **AE-L/AF-L**
- ⑤ Molette de commande principale
- ⑥ Sélecteur multidirectionnel
- ⑦ Roue de montage
- ⑧ Couvercle du logement du connecteur d'alimentation
- ⑨ Une boucle du logement pour accumulateurs/piles
- ⑩ Logement pour accumulateurs/piles
- ⑪ Un couvercle principal du logement pour accumulateurs/piles
- ⑫ Vis de montage
- ⑬ Déclencheur
- ⑭ Verrouillage de commande
- ⑮ Molette de commande secondaire
- ⑯ Filetage de fixation sur pied
- ⑰ Support MS-D11EN pour les piles EN-EL15
- ⑱ Contacts de l'alimentation
- ⑲ Bornes d'alimentation (Logement d'accumulateur MS-D11EN)
- ⑳ Support MS-D11 pour les piles AA
- ㉑ Bornes d'alimentation (Logement de pile MS-D11)

### **La touche du déclencheur MB-D11, du sélecteur multidirectionnel, des molettes de commande, et la touche AE-L/AF-L**

Le MB-D11 est équipé d'une touche du déclencheur (Figure A-⑬), d'un sélecteur multidirectionnel (Figure A-⑥), d'une molette de commande principale (Figure A-⑤), d'une molette de sous-commande (Figure A-⑮), et d'une touche **AE-L/AF-L** (Figure A-④) à utiliser pour prendre des photographies orientées à la verticale ("vertical," ou portrait). Ces commandes remplissent les mêmes fonctions que les commandes correspondantes sur l'appareil et sont concernées par les modifications apportées aux options du Menu des réglages personnalisés (Groupe f) qui ont une incidence sur ces mêmes commandes. Se reporter au manuel de l'appareil pour plus d'informations.

### **Le verrouillage de commande MB-D11**

Le verrouillage de commande (Figure A-⑭) verrouille les commandes du MB-D11 pour éviter toute utilisation fortuite. Avant d'utiliser ces commandes pour prendre des photos en cadrage vertical (portrait), réactivez les commandes comme indiqué à droite.

Le verrouillage de commande n'est pas un interrupteur d'alimentation. Utiliser l'interrupteur d'alimentation pour allumer et éteindre l'appareil photo.

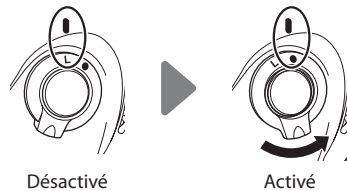

### Montage de la poignée-alimentation

Avant de monter la poignée-alimentation, assurez-vous que l'appareil photo est éteint et que le verrouillage de commande de la MB-D11 (figure A-14) est en position **L** (les illustrations représentent le D7000).

- 1 Retirer le couvercle des contacts (Figure A-1) du bloc-Piles.
- 2 Les contacts du MB-D11 sont situés dans la base de l'appareil photo, où ils sont protégés par le couvercle principal des contacts. Retirer le couvercle des contacts comme indiqué dans la Figure B-1 et le mettre dans le support du couvercle principal des contacts situé sur le MB-D11 (Figure B-2).
- 3 Positionnez la poignée MB-D11 en gardant la vis de montage (Figure C-2) alignée avec le filetage pour fixation sur pied (Figure C-1) et serrez à l'aide de la molette de fixation en la tournant dans la direction indiquée par la flèche **LOCK** (Figure D). Il n'est pas nécessaire de retirer les piles de l'appareil photo avant de connecter le MB-D11. Dans les réglages par défaut, les piles insérées dans l'appareil photo seront utilisées uniquement après l'épuisement des piles dans le MB-D11. L'option **Ordre d'alimentation** dans le menu des réglages perso. de l'appareil photo (Groupe d) peut être utilisée pour modifier l'ordre dans lequel les piles sont utilisées. Se reporter au manuel de l'appareil pour plus de détails.

Assurez-vous de placer le volet de contact de l'appareil photo dans le logement du volet de contact et de garder le bouchon de contact de la poignée MB-D11 dans un endroit sûr pour éviter de le perdre.

Des bagues allonges auto PB-6D et PK-13 sont requises pour utiliser le soufflet PB-6 avec la MB-D11.

### Démontage de la poignée-alimentation

Pour retirer le MB-D11, éteindre l'appareil photo et régler le verrouillage de commande du MB-D11 sur **L**, puis relâcher la roue de fixation et retirer le MB-D11. Bien s'assurer de mettre le couvercle principal des contacts sur l'appareil et le couvercle des contacts sur le MB-D11 lorsque que le bloc-Piles n'est pas utilisé.

## Insertion des accumulateurs/piles

La poignée MB-D11 peut être utilisée avec un accumulateur rechargeable Li-ion EN-EL15, ou avec six piles AA.

Avant l'insertion des piles, bien s'assurer que l'appareil est éteint et que le verrouillage de commande du MB-D11 est en position **L**.

**1** Tourner la boucle du logement pour accumulateurs/piles du MB-D11 sur  et retirer le support de la batterie (Figure E).

**2** Préparer les piles comme indiqué ci-dessous.

**EN-EL15** : Aligner les encoches de la pile avec les parties saillantes du support MS-D11EN, insérer la pile avec la flèche () sur la pile orientée vers les contacts d'alimentation du support de la pile (Figure F-①). Appuyer légèrement sur la pile vers le bas et la faire glisser dans le sens indiqué par la flèche jusqu'à ce que les contacts d'alimentation s'encliquètent en place (Figure F-②).

**Piles AA** : Mettre six piles AA dans le support de piles du MS-D11 comme indiqué sur la Figure G, et s'assurer que les piles sont dans le bon sens.

**3** Insérez le support de pile dans le MB-D11 et verrouillez le couvercle du logement de pile (Figure H). Assurez-vous que le logement est pleinement inséré avant de verrouillez le loquet.

**4** Allumer l'appareil photo et vérifier le niveau de la pile sur le panneau de commande ou le viseur. Si l'appareil ne se met pas sous tension, vérifier que la pile est insérée correctement.

### Le connecteur d'alimentation EP-5B

Pour utiliser le connecteur d'alimentation EP-5B, insérez-le dans le logement du MS-D11EN en positionnant la flèche () du connecteur en direction du terminal d'alimentation d'accumulateur. Appuyez doucement sur le connecteur vers le bas, puis glissez-le en direction de la flèche jusqu'à ce que le terminal d'alimentation s'encliquètent en place (Figure I-①). Ouvrez le couvercle du connecteur d'alimentation du logement et faites passer le câble d'alimentation EP-5B à travers l'ouverture (Figure I-②).

## Charge des accumulateurs/piles

L'appareil affiche le niveau de charge de la façon suivante :

### Accumulateur EN-EL15

Écran de contrôle	Viseur	Description
	—	Accumulateur(s) entièrement chargé(s).
	—	Accumulateur(s) partiellement déchargé(s).
		Niveau de charge faible. Préparez un accumulateur de recharge entièrement chargé ou rechargez l'accumulateur.
		Accumulateur(s) déchargé(s). Rechargez ou remplacez l'accumulateur.

### Piles AA

Écran de contrôle	Viseur	Description
	—	Charge restante.
		Niveau de charge faible. Rechargez ou remplacez l'accumulateur.
		Piles déchargées. Déclencheur désactivé.

Une option dans le Groupe d du menu des réglages perso. de l'appareil photo peut être utilisée pour modifier l'ordre dans lequel les piles sont utilisées. Lorsque l'appareil photo fait circuler l'alimentation du MB-D11, une icône **BP** est affichée sur le panneau de commande. Si l'icône **BP** clignote, le volet du logement pour accumulateur n'est pas verrouillé. Fermez et verrouillez le volet du logement pour accumulateur.

Afin d'assurer que l'appareil photo montre le niveau de batterie correct lorsque des piles AA batteries sont utilisées, sélectionner l'option appropriée pour **Piles pour MB-D11** dans le menu des réglages perso. de l'appareil (Groupe d). Si une option incorrecte est sélectionnée, l'appareil risque de ne pas fonctionner comme il convient.

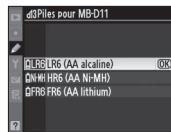
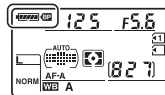

Option	Type de pile
<b>LR6 LR6 (AA alcaline)</b>	AA alcalines (LR6)
<b>Ni-MH HR6 (AA Ni-MH)</b>	AA NiMH (HR6)
<b>FR6 FR6 (AA lithium)</b>	AA lithium (FR6)

Retirez les accumulateurs/piles lorsque vous n'utilisez pas la MB-D11.

## Informations de l'accumulateur

Les informations concernant l'accumulateur s'affichent dans le menu des réglages de l'appareil (la pile de l'appareil photo est listée sur la gauche, le MB-D11 sur la droite). Seule l'icône du niveau de l'accumulateur s'affiche lorsque des piles AA sont utilisées. Se reporter au manuel de l'appareil pour plus de détails.

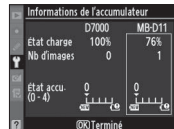

**Remarque :** Les illustrations sur cette page concernent le D7000.

## Retrait des accumulateurs/piles

Veillez à ne pas faire tomber les accumulateurs ou le logement.

1 Tourner la boucle du logement pour accumulateurs/piles du MB-D11 sur  et retirer le support de la batterie (Figure E).

2 Retirez l'accumulateur ou les piles du logement.

### EN-EL15

En appuyant sur la touche **PUSH**, faire glisser la pile vers la touche. La pile peut ensuite être retirée comme indiquée.

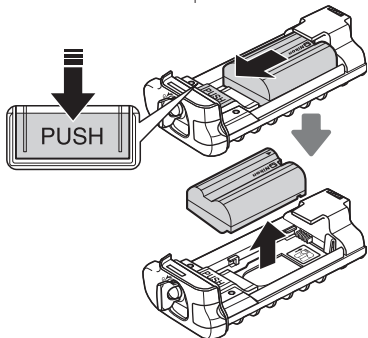

La procédure pour retirer le connecteur d'alimentation EP-5B est la même que pour le EN-EL15.

### Piles AA

Retirer les piles comme indiqué. Veiller à ne pas faire chuter les piles en les retirant du support.

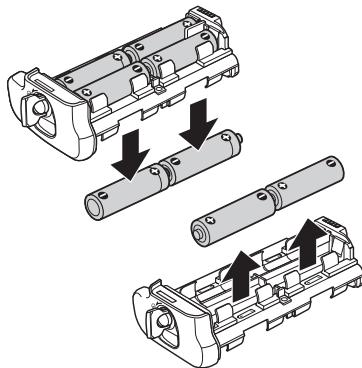

## Caractéristiques

<b>Alimentation</b>	Un accumulateur rechargeable Li-ion EN-EL15, six piles alcalines LR6, Ni-MH HR6, ou piles AA lithium FR6, ou un adaptateur secteur EH-5a (nécessite le connecteur d'alimentation EP-5B)
<b>Température de fonctionnement</b>	0 – 40 °C
<b>Dimensions (L x H x P)</b>	133 x 50 x 73 mm environ
<b>Poids</b>	Environ 245 g avec le MS-D11EN Environ 335 g avec le MS-D11EN et l'accumulateur optionnel EN-EL15 Environ 275 g avec le MS-D11EN et le connecteur d'alimentation optionnel EP-5B Environ 245 g avec le MS-D11 Environ 390 g avec le MS-D11 et six piles AA (disponibles séparément chez un autre fournisseur)

Les caractéristiques et la conception peuvent être modifiées sans préavis.

### **Accumulateur EN-EL15**

Les performances de l'accumulateur EN-EL15 diminuent à des températures en dessous de 10 °C. Assurez-vous que l'accumulateur est entièrement rechargé et gardez au chaud un accumulateur de rechange à portée de main au cas où un échange serait nécessaire. Les accumulateurs refroidis retrouveront un peu d'énergie s'ils sont réchauffés.

### **Piles AA**

En raison de leur capacité limitée, les piles alcalines AA LR6 ne doivent être utilisées que lorsqu'aucune autre alternative n'est disponible.

La capacité des piles AA batteries varie selon les conditions de fabrication et de stockage et peut s'avérer parfois extrêmement faible ; dans certains cas, les piles AA pourraient s'arrêter de fonctionner après leur date d'expiration. Remarque que la capacité des piles AA pourrait chuter à des températures au-dessous de 20 °C. Leur utilisation n'est pas recommandée à basse température.

# Pack de baterías múltiple MB-D11

## Manual del usuario

### Tabla de contenido

Precauciones de seguridad .....	2
Aviso para los clientes en Europa .....	2
Precauciones de uso .....	2
Introducción .....	4
La MB-D11 y Accesorios .....	4
La MB-D11 y Accesorios suministrados.....	4
Usar el adaptador EH-5a CA opcional y el conector a la red eléctrica EP-5B .....	4
Partes de la MB-D11 .....	5
El Disparador, el Multiselector, los Diales de control, y el botón AE-L/AF-L de la MB-D11 .....	5
MB-D11 Bloqueo del control .....	5
Uso de la unidad de alimentación .....	6
Montaje de la unidad de alimentación .....	6
Extracción de la unidad de alimentación .....	6
Introducción de las baterías .....	7
Extracción de las baterías.....	9
Especificaciones .....	10

Es

## Precauciones de seguridad

Para asegurarse de que hace un uso correcto, lea completamente este manual antes de utilizar el producto. Después de leerlo, asegúrese de guardarlo en un lugar donde puedan consultarlo todas las personas que utilicen el producto.

### Aviso para los clientes en Europa

#### PRECAUCIÓN

RIESGO DE EXPLOSIÓN SI LA BATERÍA ES REEMPLAZADA POR EL TIPO INCORRECTO. DESECHE LAS BATERÍAS UTILIZADAS DE ACUERDO A LAS INSTRUCCIONES.

Este símbolo indica que este producto se debe desechar por separado.



La nota siguiente corresponde únicamente a los usuarios de los países europeos:

- Este producto se ha diseñado para desecharlo por separado en un punto de recogida de residuos adecuado. No lo tire con la basura doméstica.
- Para obtener más información, puede ponerse en contacto con el vendedor o con las autoridades locales encargadas de la gestión de residuos.

## Precauciones de uso

- La MB-D11 se debe utilizar solamente con cámaras compatibles.
- No la utilice con baterías ni portabaterías que no estén recomendadas en este manual.
- Para evitar que los objetos metálicos originen un cortocircuito al entrar en contacto con los terminales, vuelva a colocar la tapa de los contactos cuando no utilice la MB-D11.
- Cuando retire el portabaterías del MB-D11, quite las baterías o coloque el portabaterías o la tapa en la caja para evitar cortocircuitos provocados por entrar en contacto con otros objetos metálicos.
- La lámpara de acceso de la tarjeta de memoria podría encenderse al insertar la MB-D11 o al quitar de la cámara, pero esto no significa un mal funcionamiento.
- Si notara que la unidad de alimentación desprende humo o un ruido u olor inusuales, deje de utilizarla inmediatamente. Cuando haya retirado las baterías, lleve el dispositivo al vendedor o a un servicio técnico autorizado Nikon para su revisión.
- La MB-D11 no tiene interruptor de corriente. Utilice el interruptor de la cámara para encenderla o apagarla.



✓ Avisos para los clientes de EE.UU.

*Declaración de interferencias con radiofrecuencias de la Comisión Federal de Comunicaciones (FCC)*

Este equipo ha sido probado y se ajusta a los límites establecidos para los aparatos digitales de la clase B, según la sección 15 de las normas de la FCC. Estos límites se han establecido para proporcionar una protección razonable contra interferencias peligrosas en instalaciones residenciales. Este equipo genera, utiliza y puede emitir radiofrecuencias, y si no se instala y utiliza como indican las instrucciones, puede causar interferencias en las comunicaciones por radio. Sin embargo, no se puede garantizar que no se produzcan interferencias en una instalación en concreto. Si este aparato causa interferencias en la recepción de la televisión o la radio, lo cual puede comprobarse encendiendo y apagando el equipo, se ruega al usuario que intente corregir las interferencias tomando alguna de las siguientes medidas:

- Reorientar o colocar en otro lugar la antena de recepción.
- Aumentar la separación entre el equipo y el aparato receptor.
- Conecte el equipo a una toma de un circuito distinto a aquél al que el receptor esté conectado.
- Consulte al proveedor o a un técnico de radio/televisión experimentado.

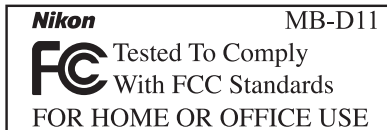

*PRECAUCIONES*

**Modificaciones:** La FCC exige que se notifique al usuario que cualquier cambio o modificación realizado en este aparato que no haya sido aprobado expresamente por Nikon Corporation podría invalidar el derecho del usuario a utilizar el equipo.

Nikon Inc.,  
1300 Walt Whitman Road, Melville, New York  
11747-3064, EE.UU.  
Tel.: 631-547-4200

✓ Avisos para los clientes de Canadá

*PRECAUCIÓN*

Este aparato digital de tipo B cumple con la norma canadiense ICES-003.

*ATTENTION*

Cet appareil numérique de la classe B est conforme à la norme NMB-003 du Canada.

Es

Queremos agradecer su compra de la unidad de alimentación MB-D11 para utilizarse con todas las cámaras digitales réflex de objetivo único Nikon que se encuentran la lista del MB-D11 como accesorio compatible con el manual de la cámara. La MB-D11 alberga una batería recargable EN-EL15 o seis baterías AA (alcalina, Ni-NH o litio) e incluye un disparador alternativo, un botón **AE-L/AF-L**, un multiselector para tomar fotografías con orientación "vertical" (retrato). Las opciones del menú de la Cámara permiten al usuario seleccionar si se utiliza primero la batería de la cámara o las baterías en la MB-D11; consulte el manual de la cámara para más detalles.

## La MB-D11 y Accesorios

### La MB-D11 y Accesorios suministrados

Confirme que los siguientes artículos se hayan suministrado con la MB-D11 (las baterías se venden por separado).

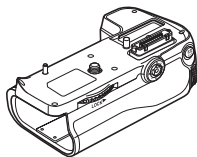

MB-D11

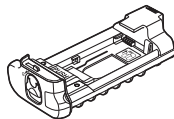

Soporte MS-D11EN para baterías EN-EL15

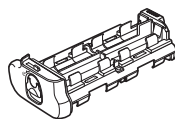

Soporte MS-D11 para baterías AA



Estuche del soporte

La MS-D11EN se encuentra ya insertada en la MB-D11 al momento de embarque. Consulte "Introducción de las baterías" para leer la información de como quitar el portabaterías.



Tapa de los contactos

- Manual del Usuario (este manual)
- Garantía

### Usar el adaptador EH-5a CA opcional y el conector a la red eléctrica EP-5B

El adaptador opcional EH-5a CA y el conector a la red eléctrica EP-5B suministran una fuente de energía fiable cuando se usa la cámara durante largos períodos. Para usar un adaptador CA con la MB-D11, inserte el EP-5B dentro del portabaterías MS-D11EN tal y como se describe en la página 7, y luego conecte el EH-5a tal y como se describe en la documentación provista con el EP-5B.

## Partes de la MB-D11 (Figura A)

- ① Tapa de los contactos
- ② Soporte para la cubierta de contactos de la cámara
- ③ Contactos de la energía/señal
- ④ Botón **AE-L/AF-L**
- ⑤ Dial de control principal
- ⑥ Multiselector
- ⑦ Rueda de fijación
- ⑧ Tapa del conector de alimentación del portabaterías
- ⑨ Tapa del compartimento de las baterías
- ⑩ Compartimento de las baterías
- ⑪ Pestillo del compartimento de las baterías
- ⑫ Tornillo de montaje
- ⑬ Disparador
- ⑭ Bloqueo del control
- ⑮ Dial de control secundario
- ⑯ Rosca para el trípode
- ⑰ Soporte MS-D11EN para baterías EN-EL15
- ⑱ Terminales de corriente (Portabaterías MS-D11EN)
- ⑳ Soporte MS-D11 para baterías AA
- ㉑ Terminales de corriente (Portabaterías MS-D11)

### El Disparador, el Multiselector, los Diales de control, y el botón AE-L/AF-L de la MB-D11

La MB-D11 está equipada con un disparador (Figura A-⑬), un Multiselector (Figura A-⑥), un Dial de control principal (Figura A-⑤), un dial de control secundario (Figura A-⑮), y un botón **AE-L/AF-L** (Figura A-④) para utilizarse al tomar fotografías en orientación vertical ("alta," o retrato). Estos controles tienen las mismas funciones que los controles correspondientes a la cámara y se ven afectados por los cambios en las opciones en el menú de ajustes personalizados (Grupo f) que afectan estos controles de la cámara. Consulte el manual de la cámara para más información.

### MB-D11 Bloqueo del control

El bloqueo de control (Figura A-⑭) bloquea los controles en la MB-D11 para prevenir un uso no intencionado. Antes de utilizar estos controles para tomar fotografías en orientación vertical (retrato), libere el bloqueo como se muestra a la derecha.

El bloqueo de control no es un interruptor de energía. Utilice el interruptor de alimentación para encender y apagar la cámara.



Bloqueado



Desbloqueado

### Montaje de la unidad de alimentación

Antes de montar la unidad de alimentación, asegúrese de que la cámara esté apagada y que el bloqueo del control de la MB-D11 (Figura A-14) está en la posición **L** (la ilustración muestra la D7000).

- 1 Retire la tapa de los contactos (Figura A-1) del paquete de baterías.
- 2 Los contactos para la MB-D11 se encuentran en la base de la cámara, donde se encuentran protegidos por una cubierta de contactos. Retire la tapa de contactos como se muestra en la Figura B-1 y colóquela en el soporte de tapa de contactos en la MB-D11 (Figura B-2).
- 3 Coloque la MB-D11, manteniendo alineado el tornillo de montaje (Figura C-2) con la rosca para el trípode de la cámara (Figura C-1) y apriete la rueda accesoria girándola en la dirección mostrada por la flecha **LOCK** (Figura D). No hay necesidad de quitar la batería de la cámara antes de conectar la MB-D11. En los ajustes predeterminados, la batería insertada en la cámara se utilizará solamente después de que se ha agotado la batería en la MB-D11. La opción **Orden de baterías** en el menú de ajustes personalizados (Grupo d) se puede utilizar para cambiar el orden en el cual las baterías se van a utilizar. Consulte el manual de la cámara para más detalles.

Asegúrese de colocar la tapa de contacto de la cámara en el soporte de la tapa y para mantener la tapa de contacto de la MB-D11 en un lugar seguro para evitar que se pierda.

Cuando se utiliza el fuelle PB-6 con la MB-D11, se necesita el anillo de extensión automático PB-6D y PK-13.

### Extracción de la unidad de alimentación

Para quitar la MB-D11, apague la cámara y establezca el bloqueo de control en la MB-D11 en **L**, después afloje la rueda de fijación y retire la MB-D11. Asegúrese de colocar la cubierta de contactos en la cámara y la tapa de contactos en la MB-D11 cuando el paquete de baterías no se utilice.

## Introducción de las baterías

La MB-D11 puede utilizarse con una batería recargable de ion de litio EN-EL15, o con seis baterías AA.

Antes de insertar las baterías, asegúrese de que la cámara se encuentre apagada y de que el bloqueo de control de la MB-D11 se encuentre en la posición **L**.

**1** Gire el pestillo del compartimento de las baterías de la MB-D11 en  y quite el portabaterías (Figura E).

**2** Coloque las baterías como se describe a continuación.

**EN-EL15:** Coincidiendo las hendiduras de la batería con las proyecciones en el soporte MS-D11EN, inserte la batería con la flecha () en la batería hacia los terminales de corriente de la batería (Figura F-①). Presione ligeramente la batería hacia abajo y deslícela en la dirección de la flecha hasta que los terminales de corriente hagan clic (Figura F-②).

**Baterías AA:** Coloque seis baterías AA en el portabaterías MS-D11 como se muestra en la Figura G, asegurándose de que las baterías tienen la orientación correcta.

**3** Inserte el portabaterías en la MB-D11 y coloque la tapa del compartimento de las baterías (Figura H). Asegúrese de que el soporte esté completamente insertado antes de girar el pestillo.

**4** Encienda la cámara y verifique el nivel de la batería en el panel de control o en el visor. Si no enciende la cámara, verifique que la batería se encuentre correctamente insertada.









### El conector de alimentación EP-5B

Cuando utilice el conector de alimentación EP-5B, insértelo en el portabaterías MS-D11 con la flecha () en el conector hacia el terminal de alimentación de la batería. Pulse el conector ligeramente hacia abajo y deslícelo en la dirección de la flecha hasta que el terminal de alimentación haga clic al encajar en su sitio (Figura I-①). Abra la tapa del conector de alimentación del portabaterías y pase el cable EP-5B a través de la apertura (Figure I-②).





## Nivel de la batería



La cámara muestra el nivel de la batería de la manera siguiente:

### Batería EN-EL15

Panel de control	Visor	Descripción
	—	La batería está totalmente cargada.
  	—	La batería está parcialmente descargada.
		Batería agotándose. Prepare una batería de repuesto totalmente cargada o cargue la batería.
		Batería agotada. Cargue o sustituya la batería. (parpadea)



### Baterías AA

Panel de control	Visor	Descripción
	—	Carga restante.
		Baterías agotándose. Prepare las baterías de repuesto.
		Las baterías se han agotado. El disparador está inhabilitado. (parpadea)

Se puede utilizar una opción en el Grupo d en el menú de ajustes personalizados de la cámara para cambiar el orden en el que se van a utilizar las baterías. Cuando la cámara utiliza energía de la MB-D11, se muestra un icono  en el panel de control. Si el icono  parpadea, la tapa del compartimento de la batería no está cerrada. Cierre y pase el pestillo a la tapa del compartimento de la batería.

Para asegurarse de que la cámara muestra el nivel correcto de la batería al utilizar las baterías AA, seleccione la opción adecuada para **Tipo batería de la MB-D11**

en el menú de ajustes personalizados de la cámara (Grupo d). Si no se selecciona la opción correcta, la cámara podría no funcionar como se espera.

Opción	Tipo de pila
 LR6 LR6 (AA alcalina)	Alcalina (LR6) AA
 Ni-MH HR6 (AA Ni-MH)	NiMH (HR6) AA
 FR6 FR6 (AA litio)	Litio (FR6) AA

Retire las baterías cuando no utilice la MB-D11.

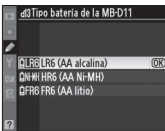
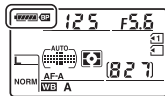

## Información batería

La información de la batería se puede visualizar desde el menú de configuración de la cámara (la batería de la cámara se observa a la izquierda, la MB-D11 a la derecha). Solamente se muestra el icono del nivel de la batería cuando se utilizan baterías AA. Consulte el manual de la cámara para más detalles.

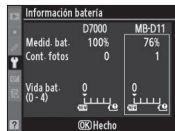

**Nota:** Las ilustraciones de esta página son de la D7000.

## Extracción de las baterías

Tenga cuidado de no dejar caer las baterías o el portabaterías.

1 Gire el pestillo del compartimento de las baterías de la MB-D11 en  y quite el portabaterías (Figura E).

2 Quite la batería o las baterías del portabaterías.

### EN-EL15

Al pulsar el botón **PUSH**, deslice la batería hacia el botón. La batería puede quitarse como se muestra.

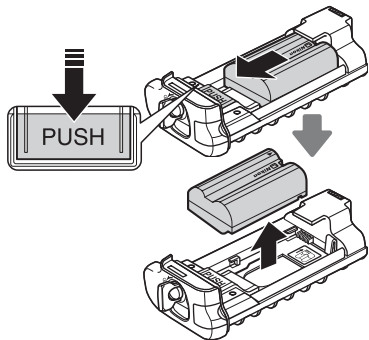

El procedimiento para quitar el conector de alimentación EP-5B es el mismo que para el EN-EL15.

### Baterías AA

Quite las baterías como se muestra. Tenga cuidado de no dejar caer las baterías al quitarlas del portabaterías.

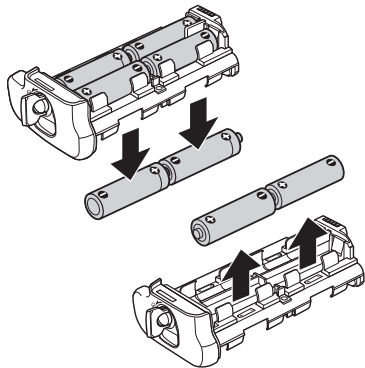

Es

## Especificaciones

<b>Fuente de alimentación</b>	Una batería recargable de ión de litio EN-EL15, seis baterías alcalinas LR6, HR6 Ni-MH, o baterías AA FR6 de litio, o adaptador CA EH-5a (requiere conector de alimentación EP-5B)
<b>Temperatura de funcionamiento</b>	0 – 40 °C
<b>Dimensiones (an × al × pr)</b>	133 × 50 × 73 mm aprox.
<b>Peso</b>	Aprox. 245 g con MS-D11EN Aprox. 335 g con MS-D11EN y batería opcional EN-EL15 Aprox. 275 g con MS-D11EN y conector de alimentación opcional EP-5B Aprox. 245 g con MS-D11 Aprox. 390 g con MS-D11 y seis baterías AA (disponibles por separado en distribuidores terceros)

Es

Las especificaciones y el diseño pueden cambiar sin notificación previa.

### **Batería EN-EL15**

El rendimiento de la batería EN-EL15 disminuye a temperaturas inferiores a 10 °C. Asegúrese de que la batería esté completamente cargada y mantenga lista una batería de repuesto a temperatura ambiente para cambiarla si es necesario. Las baterías frías recuperan algo de su carga al calentarlas.

### **Baterías AA**

Debido a su capacidad limitada, las baterías alcalinas AA LR6 deberán utilizarse solamente cuando no tenga otra alternativa.

La capacidad de las baterías AA depende de las condiciones de almacenamiento y podría ser extremadamente baja en algunas ocasiones; en algunos casos, las baterías AA podrían dejar de funcionar antes de la fecha de expiración. Tenga en cuenta que la capacidad de las baterías AA podría disminuir a temperaturas inferiores a 20 °C. No se recomienda el uso a bajas temperatura.



# Multi-power-batteripakke MB-D11

## Bruksanvisning

### Innholdsfortegnelse

Sikkerhetsregler.....	2
Melding til kunder i Europa.....	2
Sikkerhetsregler for bruk.....	2
Innledning.....	3
MB-D11 og ekstrautstyr.....	3
MB-D11 og medfølgende ekstrautstyr.....	3
Bruke nettadapteren EH-5a og strømtilkoblingen EP-5B (ekstrautstyr) .....	3
Deler på MB-D11 .....	4
MB-D11s utløser, multivelger, kommandohjul og AE-L/AF-L-knapp.....	4
MB-D11 kontrollås.....	4
Bruke batteripakken .....	5
Feste batteripakken.....	5
Fjerne batteripakken .....	5
Sette inn batterier .....	6
Ta ut batterier .....	8
Spesifikasjoner .....	9

No

## Sikkerhetsregler

For å sikre korrekt bruk må du lese denne bruksanvisningen nøye før du bruker produktet. Etter at du har lest den, må den oppbevares tilgjengelig for alle som bruker produktet.

### Melding til forbrukere i Europa

#### FORSIKTIG

EKSPLOJONSFARE DERSOM BATTERI BYTTES MED FEIL TYPE. KAST BRUKTE BATTERIER I HENHOLD TIL INSTRUKSJONENE.

Dette symbolet angir at dette produktet skal kasseres separat.



Det følgende gjelder bare for kunder i europeiske land:

- Dette produktet skal behandles som spesialavfall og kastes ved en miljøstasjon. Må ikke kasseres sammen med husholdningsavfall.
- Hvis du vil ha mer informasjon, kontakter du forhandleren eller de lokale myndighetene som har ansvaret for avfallshåndtering.

## Sikkerhetsregler for bruk

- MB-D11 må kun brukes med kompatible kameraer.
- Ikke bruk batterier og batteriholdere som ikke er anbefalt i denne bruksanvisningen.
- For å forhindre elektrisk kortslutning som følge av at metall kommer i kontakt med strømkontaktene, må kontaktklokket bare settes på når MB-D11 ikke er i bruk.
- Ta ut batteriene eller plasser holderen eller dekslet i holderetuiet, når en batteriholder fjernes fra MB-D11, for å forhindre elektrisk kortslutning forårsaket av kontakt med metall.
- Minnekortets tilgangslampe kan begynne å lyse når MB-D11 kobles til eller fjernes fra kameraet, men dette er ikke en feilfunksjon.
- Avslutt bruken umiddelbart dersom du skulle oppdage røyk eller en uvanlig lukt eller støy fra batteripakken. Etter at du har tatt ut batteriene, må du ta med apparatet til en forhandler eller en Nikon-autorisert servicerepresentant for undersøkelse.
- MB-D11 er ikke utstyrt med en strømbryter. Bruk kameraets strømbryter for å slå på eller av strømmen.

Takk for at du kjøpte en MB-D11 multi-power-batteripakke til bruk med alle Nikon speilreflekskameraer som nevner MB-D11 som et kompatibelt tilbehør i kameraets veiledning. MB-D11 bruker ett EN-EL15 oppladbart batteri eller seks AA-batterier (alkaliske, Ni-MH eller litium) og inkluderer en ekstra utløser, **AE-L/AF-L**-knapp, multivelger samt hoved- og underkommandobrytere for fotografering i høydeformat (portrett). Kameraets menyvalg lar deg velge om kameraets batteri eller batteriene i MB-D11 skal brukes først; se kameraets bruksanvisning for detaljer.

## MB-D11 og ekstrastyr

### MB-D11 og medfølgende ekstrastyr

Bekreft at følgende deler leveres sammen med MB-D11 (batterier selges separat).

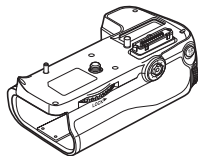

MB-D11

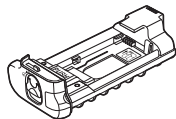

MS-D11EN-holder for  
EN-EL15 batterier

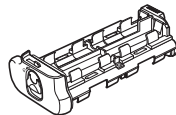

MS-D11-holder for  
AA-batterier

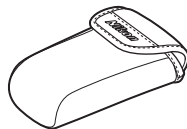

Holderetui

MS-D11EN er montert i MB-D11 når den forlater fabrikken. Se "Sette i batterier" for informasjon om hvordan du tar ut batteriholderen.



Kontaktlokk

- Bruksanvisning (denne veiledningen)
- Garanti

### Bruke nettadapteren EH-5a og strømtilkoblingen EP-5B (ekstrastyr)

Nettadapteren EH-5a og strømtilkoblingen EP-5B er ekstrastyr som gir en pålitelig strømkilde når kameraet brukes i lengre perioder. For å bruke en strømadapter med MB-D11, koble til EP-5B i batteriholderen MS-D11EN som beskrevet på side 6, og koble så til EH-5a som beskrevet i dokumentasjonen som følger med EP-5B.

## Deler på MB-D11 (Figur A)

- ① Kontaktlokk
- ② Holder for kameraets kontaktdeksel
- ③ Strøm-/signalkontakter
- ④ **AE-L/AF-L**-knapp
- ⑤ Hovedkommandohju
- ⑥ Multivelger
- ⑦ Tilkoblingshjul
- ⑧ Holderens deksel for strømkontakt
- ⑨ Deksel for batterikammer
- ⑩ Batterikammer
- ⑪ Batterikammerlås
- ⑫ Festeskruer
- ⑬ Utløser
- ⑭ Kontrollås
- ⑮ Underkommandohjul
- ⑯ Stativfeste
- ⑰ MS-D11EN-holder for EN-EL15 batterier
- ⑱ Strømkontakter
- ⑲ Strømkontakter (MS-D11EN batteriholder)
- ⑳ MS-D11-holder for AA-batterier
- ㉑ Strømkontakter (MS-D11 batteriholder)

### MB-D11s utløser, multivelger, kommandohjul og AE-L/AF-L-knapp

MB-D11 er utstyrt med en utløser (Figur A-⑬), en multivelger (Figur A-⑥), et hovedkommandohjul (Figur A-⑤), et underkommandohjul (Figur A-⑮) og en **AE-L/AF-L**-knapp (Figur A-④) for bruk når du tar bilder i vertikal (høydeformat eller stående) orientering. Disse kontrollene utfører de samme funksjonene som de tilsvarende kontrollene på kameraet og påvirkes av endringer i alternativene i menyen med egendefinerte innstillinger (gruppe f) som påvirker kameraets kontroller. Se kameraets bruksanvisning for mer informasjon.

### MB-D11 kontrollås

Kontrollåsen (Figur A-⑭) låser kontrollene på MB-D11 for å forhindre utilsiktet bruk. Før du bruker disse kontrollene til å ta bilder i vertikal (stående) orientering, må du frigjøre låsen som vist til høyre.

Kontrollåsen er ikke en strømbryter. Bruk kameraets strømbryter for å slå kameraet på eller av.

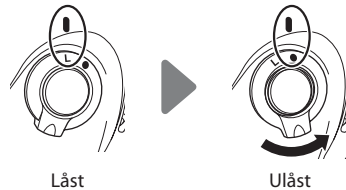

## Bruke batteripakken

### Feste batteripakken

Før du fester batteripakken, må du sjekke at kameraet er av og at MB-D11s kontrollås (Figur A-④) er i **L**-posisjon (illustrasjonene viser D7000).

- 1 Fjern kontaktlokket (Figur A-①) fra batteripakken.
- 2 Kontaktene for MB-D11 er inne i kameraet og beskyttes av et kontaktdeksel. Fjern kontaktdekslet som vist i Figur B-① og plasser det i kontaktdekslets holder på MB-D11 (Figur B-②).
- 3 Sett inn MB-D11 mens du holder MB-D11s festeskruer (Figur C-②) på linje med kameraets stativfeste (Figur C-①), og stram festehjulet ved å vri det i retningen som **LOCK**-pilen viser (Figur D). Du trenger ikke å ta ut batteriet fra kameraet før du kobler til MB-D11. Som standardinnstilling brukes batteriet som er satt inn i kameraet bare etter at batteriet i MB-D11 er tømt. Alternativet **Rekkefølge for batterier** i kameraets tilpasset innstillingsmeny (Gruppe D) kan brukes for å endre rekkefølgen som batteriene blir brukt. Se kameraets bruksanvisning for detaljer.

Vær nøye på å plassere kameraets kontaktdeksel i kontaktdekselholderen, og oppbevar MB-D11s kontaktlokk på en trygg plass slik at du ikke mister det.

En automatisk mellomring PB-6D og PK-13 er nødvendig når du bruker belgen PB-6 sammen med MB-D11.

### Fjerne batteripakken

For å ta ut MB-D11, slår du av kameraet, og setter kontrollåsen på MB-D11 til **L**. Så løsner du festehjulet og fjerner MB-D11. Sett på kontaktdekslet på kameraet igjen, og kontaktlokket på MB-D11 når batteripakken ikke er i bruk.

No

## Sette inn batterier

MB-D11 kan brukes med et EN-EL15 oppladbart Li-ion-batteri eller med seks AA-batterier.

Sjekk at kameraet er av og at MB-D11s kontrollås er i **L**-posisjon før du setter inn batteriene.

**1** Vri MB-D11s batterikammerlås til  og ta ut batteriholderen (Figur E).

**2** Klargjør batteriene som forklart nedenfor.

**EN-EL15:** Pass sammen fordypningene i batteriet med utspringene på MS-D11EN holderen, og sett inn batteriet med pilen () på batteriet mot batteriholderens strømkontakter (Figur F-①). Trykk batteriet lett nedover og skyv det i pilens retning til strømkontaktene klikker på plass (Figur F-②).

**AA-batterier:** Plasser seks AA-batterier i MS-D11s batteriholder som vist i Figur G, og sikre at batteriene settes inn rett vei.

**3** Sett inn batteriholderen i MB-D11 og lås batterikammerlåsen (Figur H). Sikre at holderen er satt helt inn før du vrir på låsen.

**4** Slå på kameraet og kontroller batterinivået i kontrollpanelet eller søkeren. Dersom kameraet ikke slår seg på må du kontrollere at batteriet er riktig satt inn.





### Strømtilkoblingen EP-5B

Når du bruker strømtilkoblingen EP-5B, setter du den inn i MS-D11ENS holder med pilen () på kontakten mot batteriets strømkontakter. Trykk tilkoblingen lett nedover og skyv den i pilens retning til strømkontaktene klikker på plass (Figur I-①). Åpne holderens strømtilkoblingsdeksel og legg EP-5Bs strømkabel i åpningen (Figur I-②).





## Batterinivå



Kameraet viser batterinivået som følger:

### EN-EL15-batteri



Kontrollpanel	Søker	Beskrivelse
	—	Batteriet er helt oppladet.
	—	Batteriet er delvis utladet.
	—	Batteriet er nesten utladet. Klargjør et fullt oppladet ekstras batteri eller lad batteriet.
		Tomt batteri. Lad eller bytt ut batteriet.

### AA-batterier

Kontrollpanel	Søker	Beskrivelse
	—	Gjenstående lading.
		Batteriene er nesten utladet. Klargjør reservebatterier.
		Tomme batterier. Utløseren er deaktivert.

Et alternativ i Gruppe d på kameraets meny med egendefinerte innstillinger kan brukes for å endre rekkefølgen som batteriene blir brukt. Et -ikon vises i kontrollpanelet når kameraet bruker strøm fra MB-D11, Batteridekslet er ikke lukket hvis -ikonet blinker. Lukk og lås dekslet til batterikammeret.

Velg riktig alternativ for **Batteritype MB-D11** i kameraets meny med egendefinerte innstillinger (Gruppe d), for å sikre at kameraet viser korrekt batterinivå når AA-batterier brukes. Dersom feil alternativ er valgt, kan kameraet ikke være i stand til å fungere som forventet.

Alternativ	Batteritype
 LR6 (AA alkalisk)	AA alkaliske (LR6)
 Ni-MH HR6 (AA Ni-MH)	AA Ni-MH (HR6)
 FR6 (AA litium)	AA litium (FR6)

Ta ut batteriene når MB-D11 ikke er i bruk.

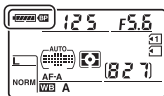

## Batteriinformasjon

Batteriinformasjon kan vises i kameraets oppsettsmeny (kameraets batteri vises til venstre, MB-D11 til høyre). Bare batteriets nivåikon vises når AA-batterier brukes. Se kameraets bruksanvisning for detaljer.

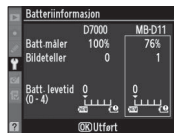

**Merk:** Illustrasjonene på denne siden er fra D7000.

## Ta ut batterier

Vær forsiktig slik at du ikke mister batteriene eller holderen.

- 1 Vri MB-D11s batterikammerlås til ☞ og ta ut batteriholderen (Figur E).
- 2 Ta ut batteriet eller batteriene fra holderen.

### EN-EL15

Mens du holder inne holderens **PUSH**-knapp, skyver du batteriet mot knappen. Deretter kan du ta ut batteriet som vist.

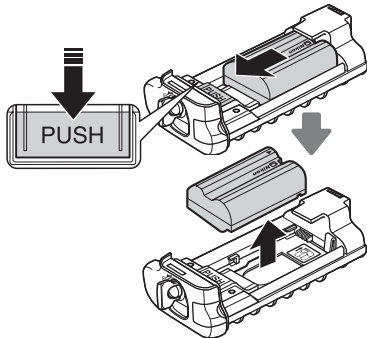

Fremgangsmåten for å ta ut strømtilkoblingen EP-5B er den samme som for EN-EL15.

### AA-batterier

Ta ut batteriene som vist. Vær forsiktig slik at du ikke mister batteriene når du tar dem ut fra holderen.

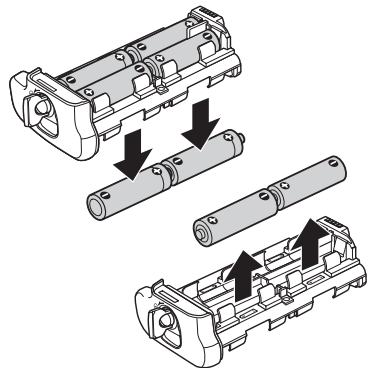



## Spesifikasjoner

<b>Strømkilde</b>	Ett EN-EL15 oppladbart batteri, seks alkaliske LR6-, HR6 Ni-MH- eller FR6 litium AA-batterier eller nettadapteren EH-5a (krever strømtilkoblingen EP-5B)
<b>Brukstemperatur</b>	0 – 40 °C
<b>Ytre mål (B x H x D)</b>	Omtr. 133 x 50 x 73 mm
<b>Vekt</b>	Omtr. 245 g med MS-D11EN Omtr. 335 g med MS-D11EN og batteriet EN-EL15 (ekstrautstyr) Omtr. 275 g med MS-D11EN og strømtilkoblingen EP-5B (ekstrautstyr) Omtr. 245 g med MS-D11 Omtr. 390 g med MS-D11 og seks AA-batterier (tilgjengelig separat fra tredjeparts leverandører)

Spesifikasjoner og utforming kan endres uten forvarsel.

### EN-EL15-batteri

EN-EL15s batteriytelse faller ved temperaturer under 10 °C. Sikre at batteriet er helt oppladet, og oppbevar et varmt reservebatteri klart til bytte ved behov. Kalde batterier vil få tilbake noe av strømmen når de blir varmet opp.

### AA-batterier

På grunn av deres begrensede kapasitet, bør du bare bruke alkaliske AA LR6-batterier når det ikke finnes andre alternativer.

AA-batterienes kapasitet varierer etter type og oppbevaringsforhold, og kan i noen tilfeller være ekstremt lav; i noen tilfeller kan AA-batterier slutte å virke før utløpsdatoen. Merk at AA-batteriers kapasitet kan falle ved temperaturer under 20 °C. Det anbefales ikke å bruke dem ved lave temperaturer.



# MB-D11 Flerfunktionsbatteripack

## Användarhandbok

### Innehållsförteckning

Säkerhetsföreskrifter .....	2
Meddelande till kunder i Europa .....	2
Försiktighetsåtgärder.....	2
Introduktion .....	3
MB-D11 och tillbehör .....	3
MB-D11 och medföljande tillbehör.....	3
Använda nätadaptern EH-5a och strömkontakten EP-5B (säljs separat) .....	3
Delarna på MB-D11 .....	4
Avtryckaren MB-D11, multiväljaren, kommandorattarna och AE-L/AF-L-knappen .....	4
MB-D11 Knapplås .....	4
Använda batteripacket .....	5
Sätta fast batteripacket .....	5
Ta ur batteripacket .....	5
Sätta i batterier .....	6
Ta ur batterierna.....	8
Specifikationer.....	9

Sv

## Säkerhetsföreskrifter

För att produkten ska fungera på rätt sätt ska du läsa igenom den här handboken noggrant innan du börjar använda produkten. När du har läst handboken förvarar du den lättåtkomlig för alla som ska använda produkten.

### Meddelande till kunder i Europa

#### VARNING

RISK FÖR EXPLOSION OM BATTERIET BYTS UT MOT FEL TYP. SKROTA ANVÄNDA BATTERIER ENLIGT INSTRUKTIONERNA.

Den här symbolen anger att produkten måste lämnas till separat insamling.



Följande gäller endast användare i europeiska länder:

- Den här produkten ska lämnas till separat insamling vid en särskild insamlingsplats. Släng inte produkten tillsammans med det vanliga hushållsavfallet.
- Mer information får du från återförsäljaren eller av de lokala myndigheter som ansvarar för avfallshanteringen där du bor.

## Försiktighetsåtgärder

- MB-D11 kan endast användas med kompatibla kameror.
- Använd den inte tillsammans med batterier och batterihållare som inte rekommenderas enligt denna bruksanvisning.
- Sätt tillbaka kontaktskyddet när MB-D11 inte används för att förhindra elektrisk kortslutning orsakad av att metallföremål rör vid strömkontaktorna.
- När en batterihållare tas loss från MB-D11, ta bort batterierna eller placera hållaren eller locket i hållarens fodral för att motverka risken för elektriska kortslutningar som orsakas av kontakt med andra metallföremål.
- Minneskortets indikator kan tändas när MB-D11 sätts på eller tas loss från kameran, men detta innebär inte något fel.
- Stäng av direkt om du skulle upptäcka rök, en ovanlig lukt eller ett ovanligt ljud från batteripacket. Efter att du tagit ur batterierna tar du enheten till försäljaren eller en Nikon-auktoriserad representant för kontroll.
- MB-D11 har ingen strömknapp. Använd kameran strömknapp för att stänga av eller sätta på strömmen.

Tack för ditt köp av ett MB-D11 flerfunktionsbatteripack som kan användas med alla Nikons digitala spegelreflexkameror som listar MB-D11 som ett kompatibelt tillbehör i kamerahandboken. MB-D11 drivs med ett EN-EL15 uppladdningsbart batteri, alternativt sex stycken AA-batterier (alkaliska, Ni-MH, eller litium) och har en extra avtryckare, **AE-L/AF-L**-knapp, multiväljare, huvudkommandoratt och sekundär kommandoratt för att ta bilder i stående format (porträtt). Via kameramenyalternativen kan du bestämma om kamerans batteri eller batterierna i MB-D11 ska användas först; se kamerans bruksanvisning för närmare anvisningar.

### MB-D11 och medföljande tillbehör

Kontrollera att följande tillbehör medföljer MB-D11 (observera att batterier säljs separat).

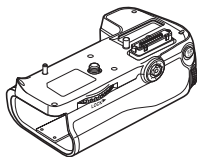

MB-D11

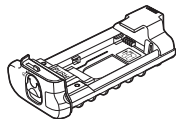

MS-D11EN-hållare för  
EN-EL15-batterier

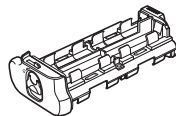

MS-D11-hållare för  
AA-batterier

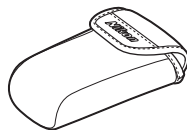

Väska för hållaren

Vid leveransen sitter MS-D11EN i MB-D11. Se "Sätta i batterier" för information angående hur man tar loss batterihållaren.



Kontaktskydd

- Användarhandbok (denna handbok)
- Garantibevis

### Använda nätadaptern EH-5a och strömkontakten EP-5B (säljs separat)

Nätadaptern EH-5a och strömkontakten EP-5B är en tillförlitlig strömkälla när kameran används under längre perioder. För att använda en nätadapter med MB-D11, sätt i EP-5B i batterihållaren MS-D11EN så som beskrivs på sidan 6 och anslut sedan EH-5a så som finns beskrivet i dokumentationen som medföljer EP-5B.

## Delarna på MB-D11 (Figur A)

- ① Kontaktskydd
- ② Hållare för kamerakontaktskyddet
- ③ Ström/signalkontakter
- ④ **AE-L/AF-L**-knapp
- ⑤ Huvudkommandoratt
- ⑥ Multiväljare
- ⑦ Fästskiva
- ⑧ Lock för hållarens strömkontakt
- ⑨ Batterifackslock
- ⑩ Batterifack
- ⑪ Batterifackslås
- ⑫ Monteringsskruv
- ⑬ Avtryckare
- ⑭ Knapplås
- ⑮ Underkommandoratt
- ⑯ Stativgänga
- ⑰ MS-D11EN-hållare för EN-EL15-batterier
- ⑱ Strömkontakter
- ⑲ Strömkontakter (Batterihållare MS-D11EN)
- ⑳ MS-D11-hållare för AA-batterier
- ㉑ Strömkontakter (Batterihållare MS-D11)

### Avtryckaren MB-D11, multiväljaren, kommandorattarna och AE-L/AF-L-knappen

MB-D11 har en extra avtryckare (Figur A-⑬), multiväljare (Figur A-⑥), huvudkommandoratt (Figur A-⑤), underkommandoratt (Figur A-⑮) och en **AE-L/AF-L**-knapp (Figur A-④) som är praktiska när man tar bilder vertikalt ("stående" eller porträtt). Dessa reglage har samma funktion som motsvarande reglage på kameran och påverkas av ändringar av de val i menyn för anpassade inställningar (Grupp f) som påverkar dessa kamerareglage. Se kamerans bruksanvisning för mer information.

### MB-D11 Knapplås

Knapplåset (figur A-⑭) används för att låsa reglagen på MB-D11 och förhindra oavsiktlig användning. Innan du använder dessa reglage för att ta stående bilder (porträttläge), lås upp dem så som visas till höger.

Knapplåset är inte någon strömbrytare. Använd kamerans strömbrytare för att slå kameran till och från.

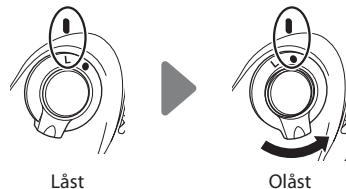

## Använda batteripacket

### Sätta fast batteripacket

Se till att kameran är avstängd innan du sätter fast batteripacket och att MB-D11-knapplåset (Figur A-④) är i **L**-läge (illustrationerna visar D7000).

- 1 Ta av kontaktskyddet (Figur A-①) from the battery pack.
- 2 Kontakterna för MB-D11 sitter underst på kameran, där de skyddas av ett kontaktskydd. Kontaktskyddet kan tas loss som visas i Figur B-① och sättas i kontaktskyddshållaren på MB-D11 (Figur B-②).
- 3 Placera MB-D11 så att du passar in dess monteringskruv (figur C-②) med kameran stativgänga (Figur C-①) och spänn fästskivan genom att skruva den i **LOCK**-pilens riktning (figur D). Du behöver inte ta ut batteriet ur kameran innan MB-D11 ansluts. I grundinställningen används batteriet som sitter i kameran endast efter det att batteriet i MB-D11 har använts upp. Alternativet **Batteriordning** på kameran Anpassningsmeny (grupp d) kan användas för att ändra ordningen i vilken batterierna ska användas. Se kameran bruksanvisning för närmare anvisningar.

Sätt alltid kameran kontaktskydd i kontaktskyddshållaren och förvara kontaktlocket till MB-D11 på ett säkert ställe för att undvika att tappa bort dem.

En PB-6D och PK-13 automellanring behövs när PB-6-bälgar används med MB-D11.

### Ta ur batteripacket

När du tar loss MB-D11, ska du först stänga av kameran och ställa knapplåset på MB-D11 på **L**. Lossa sedan fästskivan och ta loss MB-D11. Sätt på kontaktskyddet på kameran och även kontaktskyddet på MB-D11 igen när du inte tänker använda batteripacken.

## Sätta i batterier

MB-D11 kan användas med ett EN-EL15 uppladdningsbart litiumjonbatteri, alternativt med sex stycken AA-batterier.

Kontrollera att kameran är avstängd och att knapplåset på MB-D11 står i läge **L** innan du sätter i batterier.

**1** Vrid batterifackslåset på MB-D11 till  och ta loss batterihållaren (Figur E).

**2** Gör klara batterierna som förklaras nedan.

**EN-EL15:** Passa samman fördjupningarna på batteriet med de utskjutande delarna i batterihållaren MS-D11EN, och sätt i batteriet så att pilen (▲) på batteriet pekar mot batterihållarens strömkontakter (Figur F-①). Tryck batteriet lätt nedåt och skjut det i pilens riktning tills strömkontakterna klickar på plats (Figur F-②).

**AA-batterier:** Sätt i sex stycken AA-batterier i batterihållaren MS-D11 så som visas i figur G, och se till att du sätter i batterierna åt rätt håll.

**3** Sätt i batterihållaren i MB-D11 och lås batterifackets lucka (figur H). Se till att hållaren är helt isatt innan du stänger låset.

**4** Slå på kameran och kontrollera batterispänningsnivån via kontrollpanelen eller kamerans sökare. Kontrollera om batteriet har satts i rätt om strömmen till kameran inte slås på.

### Strömkontakten EP-5B









När du använder strömkontakten EP-5B, sätt i den i hållaren MS-D11EN med pilen (▲) på kontakten riktad mot batteriets strömpoler. Tryck lätt på anslutningen nedåt och skjut den i pilens riktning tills strömpolerna klickar på plats (figur I-①). Öppna locket till hållarens strömkontakt och för in strömkabeln EP-5B genom öppningen (figur I-②).







## Batterinivå

Kameran visar batterinivån enligt följande:



### EN-EL15-batterier

Kontrollpanel	Sökare	Beskrivning
	—	Batteriet är fulladdat.
	—	Batteriet delvis laddat.
		
		
		Batteriet nästan tomt. Håll ett fulladdat reservbatteri i beredskap eller ladda batteriet.
 (blinkar)	 (blinkar)	Batteriet tomt. Ladda eller byt batteri.

### AA-batterier

Kontrollpanel	Sökare	Beskrivning
	—	Resterande laddning.
		Low batteries. Ready spare batteries.
 (blinkar)	 (blinkar)	Batteries exhausted. Shutter release disabled.

Ett alternativ i grupp d på kamerans Anpassningsmeny kan användas för att ändra ordningen i vilken batterierna ska användas.

När kameran drivs via MB-D11, visas ikonen  på kontrollpanelen. Om -ikonen blinkar, är inte batterifacketes lucka stängd. Stäng och lås luckan till batterifacket.

För att vara säker på att kameran visar korrekt batterispänningsnivå när AA-batterier används, ska du välja passande alternativ för **Batterityp i MB-D11**

på kamerans Anpassningsmeny (grupp d). Om rätt alternativ inte har valts kanske inte kameran fungerar så som väntat.

Alternativ	Batterityp
 LR6 (AA alkaliska)	AA alkaline (LR6)
 HR6 (AA Ni-MH)	AA NiMH (HR6)
 FR6 (AA litium)	AA Litium (FR6)

Ta ur batterierna när MB-D11 inte används.

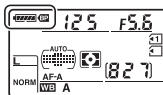

## Batteriinformation

Batteriinformation kan visas från kamerans inställningsmeny (kamerans batteri visas på vänster sida och MB-D11 visas på höger sida). Endast ikonen för batterinivå visas när AA-batterier används. Se kamerans bruksanvisning för närmare anvisningar.

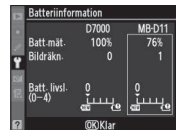

Sv

Obs: Illustrationerna på denna sida är från D7000.

## Ta ur batterierna

Var försiktig så att du inte tappar batterierna eller hållaren.

1 Vrid batterifackslåset på MB-D11 till ☞ och ta loss batterihållaren (Figur E).

2 Ta bort batteriet eller batterierna från hållaren.

### EN-EL15

Håll **PUSH**-knappen på hållaren intryckt och skjut samtidigt batteriet mot knappen. Batteriet kan sedan tas ut som figuren visar.

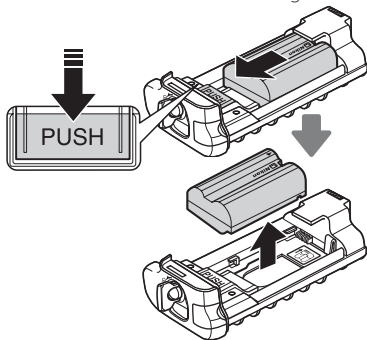

Det är samma procedur att ta bort strömkontakten EP-5B som för EN-EL15.

### AA-batterier

Ta ut batterierna som visas. Var försiktig så att du inte tappar batterierna när du tar ut dem ur hållaren.

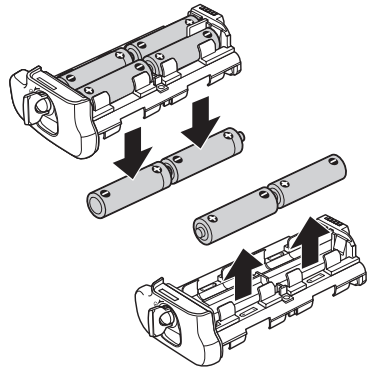

## Specifikationer

<b>Strömkälla</b>	Ett uppladdningsbart litiumjonbatteri EN-EL15, sex alkaliska LR6, HR6 Ni-MH, eller FR6-litium AA-batterier, eller nätadaptern EH-5a (strömkontakten EP-5B krävs)
<b>Drifttemperatur</b>	0–40 °C
<b>Mått (B × H × D)</b>	Ca 133 × 50 × 73 mm
<b>Vikt</b>	Ungefär 245 g med MS-D11EN Ungefär 335 g med MS-D11EN och EN-EL15-batteri (säljs separat) Ungefär 275 g med MS-D11EN och strömkontakt EP-5B (säljs separat) Ungefär 245 g med MS-D11 Ungefär 390 g med MS-D11 och sex AA-batterier (säljs separat hos tredjepartsleverantörer)

Specifikationer och design kan förändras utan föregående meddelande.

### EN-EL15-batteri

EN-EL15-batteriets prestanda försämras vid temperaturer under ca 10 °C. Se till att batteriet är fulladdat och ha ett varmt extrabatteri klart om du plötsligt måste byta batteriet. Kalla batterier återfår en del av sin laddning när de värms upp.

### AA-batterier

På grund av deras begränsade kapacitet, bör alkaliska LR6 AA-batterier endast användas när det inte finns något annat alternativ tillgängligt.

AA-batteriernas kapacitet varierar beroende på hur de förvaras och kapaciteten kan i vissa fall vara mycket låg; i vissa fall kan AA-batterier vara helt urladdade innan deras sista användningsdatum. Observera att AA-batteriernas kapacitet försämras vid temperaturer under 20 °C. Användning vid låga temperaturer rekommenderas inte.



# Monitoimiakkuperä MB-D11

## Käyttöohje

### Sisällysluettelo

Turvallisuusohjeet.....	2
Huomautus eurooppalaisille asiakkaille .....	2
Varo-ohjeet käyttöä varten .....	2
Käyttöönotto .....	3
MB-D11 ja varusteet.....	3
MB-D11 ja mukana toimitetut varusteet .....	3
Lisävarusteiden EH-5a verkkolaitteen ja EP-5B virtaliitännän käyttö .....	3
MB-D11-sovittimen osat.....	4
MB-D11:n laukaisinpainike, valintapainike, komentokiekot ja AE-L/AF-L-painike .....	4
MB-D11-sovittimen varmuuslukko .....	4
Virtalähdesovittimen käyttö.....	5
Virtalähdesovittimen liittäminen.....	5
Virtalähdesovittimen poistaminen.....	5
Akkujen tai paristojen asettaminen paikalleen.....	6
Akkujen poistaminen.....	8
Tekniset tiedot.....	9

## Turvallisuusohjeet

Asianmukaisen käytön varmistamiseksi lue tämä käsikirja ennen laitteen käyttämistä. Säilytä käsikirjaa sellaisessa paikassa, että se on kaikkien tuotteen käyttäjien luettavissa.

### Huomautus eurooppalaisille asiakkaille

#### VAROITUS

AKUN KORVAAMINEN VÄÄRÄNLAISILLA AKKUTYYPIILLÄ SAATTA JOHTAA RÄJÄHDYKSEEN. HÄVITÄ KÄYTETYT AKUT OHJEIDEN MUKAISESTI.

Fi

Tämä merkintä osoittaa, että tuote on kerättävä erillään muusta jätteestä.



Seuraavat ilmoitukset koskevat vain Euroopan maissa olevia käyttäjiä:

- Tämä tuote on tarkoitettu kerättäväksi erikseen asianmukaisessa keräyspisteessä. Älä hävitä sitä kotitalousjätteen mukana.
- Lisätietoja saat myyjältä tai jätehuollosta vastaavilta paikallisilta viranomaisilta.

## Varo-ohjeet käyttöä varten

- MB-D11-sovitinta voi käyttää ainoastaan yhteensopivissa kameroissa.
- Älä käytä sovitinta yhdessä muiden kuin tässä käsikirjassa suositeltujen akkujen, paristojen tai paristopidikkeiden kanssa.
- Kun MB-D11 ei ole käytössä, voit estää kontaktipintoihin koskevien metalliesineiden aiheuttamat oikosulut asettamalla kontaktipintojen suojuksen paikalleen.
- Kun akkukotelo poistetaan MB-D11:sta, poista paristot tai laita kotelo tai sen suojus paikalleen välttääksesi oikosulkuja toisten metalliohjeiden kontaktista.
- Muistikortin merkkivalo voi syttyä, MB-D11-sovitin kytketään kameraan tai irrotetaan siitä. Tämä ei ole virhetoiminto.
- Jos virtälähdesovittimesta tulee savua tai outoa hajua tai siitä kuuluu outoa ääntä, keskeytä sen käyttö välittömästi. Kun akut tai paristot on poistettu, vie sovitin jälleenmyyjälle tai valtuutettuun Nikon-huoltoon tarkastettavaksi.
- MB-D11-sovittimessa ei ole virtakytkintä. Voit kytkeä tai katkaista virran käyttämällä kameran virtakytkintä.

Kiitos MB-D11 monitoimiakkuperän ostamisesta, joka sopii käytettäväksi kaikkien Nikon yksisilmäisten peiliheijastus digitaalikameroiden kanssa, jotka listaavat MB-D11 lisälaitteen yhteensopivaksi kamerasovittimen käyttöohjekirjassaan. MB-D11 hyväksyy yhden EN-EL15 ladattavan akun tai kuusi AA-paristoa (alkali, Ni-MH tai litium) ja sisältää vaihtoehtoisen laukaisinpainikkeen, **AE-L/AF-L** painikkeen, monivalitsimen, pää- ja sivuvalikkokiekot pystysuuntaisten kuvien (muotokuva) ottamiseen. Kamerasovittimen valitsemalla käyttäjä voi määrittää, käyttääkö kamera ensin kamerasovittimen akkuja vai MB-D11-sovittimen akkuja. Lisätietoja löydät kamerasovittimen ohjeesta.

### MB-D11 ja mukana toimitetut varusteet

Varmista, että MB-D11-sovittimen mukana toimitetaan seuraavat varusteet (akut ja paristot myydään erikseen).

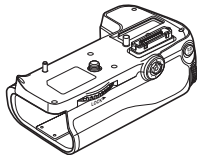

MB-D11

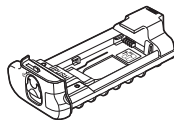

MS-D11EN-pidike  
EN-EL15-akuille

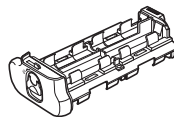

MS-D11-pidike  
AA-paristoille

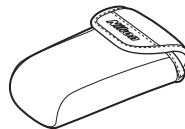

Pidikekotelo

MS-D11EN lisätään MB-D11-sovittimen toimituksen yhteydessä. Katso ohje akkupidikkeen poistamiseksi kohdasta "Akkujen tai paristojen asettaminen paikalleen".



Kontaktipintojen  
suojus

- Käyttöohje
- Takuu

### Lisävarusteiden EH-5a verkkolaitteen ja EP-5B virtaliitännän käyttö

Lisävarusteet EH-5a verkkolaite ja EP-5B virtaliitäntä tarjoavat luotettavan virtalähteen, kun kameraa käytetään pitkään. Verkkolaitteen käyttö MB-D11:n kanssa, aseta EP-5B MB-D11EN paritopidikkeeseen sivulla 6 kuvatulla tavalla, ja liitä sitten EH-5a verkkolaite EP-5B virtaliitäntään sen mukana tulleen käyttöohjeen mukaisesti.

## MB-D11-sovittimen osat (kuva A)

- ① Kontaktipintojen suojus
- ② Kameran kontaktipintojen suojuksen pidike
- ③ Virta-/signaaliliitännät
- ④ **AE-L/AF-L**-painike
- ⑤ Pääkomentokiekko
- ⑥ Valintapainike
- ⑦ Kiinnitysrengas
- ⑧ Virtaliitännän kansikotelo
- ⑨ Akkukotelon kansi
- ⑩ Akkukotelo
- ⑪ Akkukotelon salpa
- ⑫ Kiinnitysruuvi
- ⑬ Laukaisinpainike
- ⑭ Varmuuslukko
- ⑮ Sivukomentokiekko
- ⑯ Jalustan liitäntä
- ⑰ MS-D11EN-pidike EN-EL15-akuille
- ⑱ Virtaliitännät
- ⑲ Kosketuspinnat (MS-D11EN paristopidike)
- ⑳ MS-D11-pidike AA-paristoille
- ㉑ Kosketuspinnat (MS-D11 paristopidike)

### **MB-D11:n laukaisinpainike, valintapainike, komentokiekot ja AE-L/AF-L-painike**

MB-D11-sovitin on varustettu laukaisinpainikkeella (kuva A-⑬), valintapainikkeella (kuva A-⑥), pääkomentokiekolla (kuva A-⑤), sivukomentokiekolla (kuva A-⑮) ja **AE-L/AF-L**-painikkeella (kuva A-④) pystysuuntaisten valokuvien ottamista varten. Nämä ohjaimet toimivat samalla tavalla kuin kameran ohjaimet ja niihin vaikuttavat mukautettujen asetusten valikon valintoihin tehdyt muutokset (Ryhmä f), jotka vaikuttavat näihin kameran ohjaimiin. Lisäohjeita on kameran ohjeessa.

### **MB-D11-sovittimen varmuuslukko**

Varmuuslukko (Kuva A-⑭) lukitsee MB-D11-sovittimen säätimet tahattoman käytön varalta. Ennen pystysuuntaista valokuvausta näiden säätimien avulla, vapauta lukitus oikealla näkyvällä tavalla.

Varmuuslukko ei ole virtakytkin. Voit kytkeä kameraan virran tai katkaista virran käyttämällä kameran virtakytkintä.

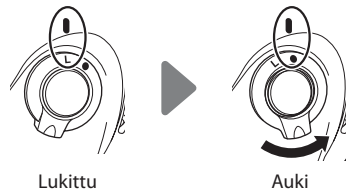



## Virtalähdesovittimen käyttö

### Virtalähdesovittimen liittäminen

Varmista ennen virtalähdesovittimen liittämistä, että kamerasta on katkaistu virta ja MB-D11-sovittimen varmuuslukko (kuva A-⑭) on asennossa **L** (Kuvat esittävät D7000:a).

- 1** Irrota kontaktipintojen suojus (kuva A-①) virtalähdesovittimesta.
- 2** MB-D11-sovittimen liittimet sijaitsevat kameran alaosassa kontaktipintojen suojuksen alla. Irrota kontaktipintojen suojus kuvassa B-① esitetyllä tavalla ja aseta se MB-D11-sovittimen kannen pidikkeeseen (kuva B-②).
- 3** Aseta MB-D11-sovitin paikoilleen ja pidä MB-D11 kiinnitysruuvi (Kuva C-②) kameran jalustan liitännän suuntaisena (Kuva C-①) ja kiristä kiinnitysrenkas kiertämällä sitä **LOCK**-nuolen suuntaan (Kuva D). Oletusasetuksen mukaisesti kamera käyttää omaa akkuaan vasta MB-D11-sovittimen akkujen tai paristojen tyhjennettyä. Kameran asetusvalikon **Virtalähteiden järjestys** -valinnalla (ryhmässä d) voit määrittää, missä järjestyksessä kamera käyttää akkuja. Lisätietoja löydät kameran ohjeesta.

Muista asettaa kameran kontaktipintojen suojus pidikkeeseensä ja säilyttää MB-D11 kontaktipintojen suojus turvallisessa paikassa katoamisen estämiseksi.

PB-6-palkeen käyttö yhdessä MB-D11-sovittimen kanssa edellyttää PB-6D- ja PK-13-loittorenkaiden asentamista.

### Virtalähdesovittimen poistaminen

Voit poistaa MB-D11-sovittimen katkaisemalla kamerasta virran, asettamalla MB-D11-sovittimen varmuuslukon **L**-asentoon, avaamalla kiinnitysrenkaan ja poistamalla MB-D11-sovittimen. Muista asettaa kameran kontaktisuojaus ja MB-D11-sovittimen kontaktipintojen suojus paikalleen, kun laitteet eivät ole käytössä.



## Akkujen tai paristojen asettaminen paikalleen

MB-D11-sovittimessa voidaan käyttää yhtä ladattavaa EN-EL15-litiumioniakkua tai kuutta AA-paristoa.

Varmista ennen akkujen tai paristojen asettamista, että kameran virta ei ole kytkettyä, ja että MB-D11-sovittimen varmuuslukko on asennossa **L**.

**1** Käännä MB-D11-akkukotelon pidike asentoon  ja poista paristopidike (kuva E).

**2** Käsittele paristoja alla kuvatulla tavalla.

**EN-EL15:** Käännä paristot MS-D11EN-pidikkeen merkintöjen mukaisesti, aseta nuolen muokaisesti () paristopidikkeen kontaktipintoja vasten (kuva F-). Paina paristoa varovasti alaspäin ja liu'uta nuolen suuntaan, kunnes kontaktipinnat napsahtavat paikoilleen (kuva F-).



**AA paristot:** Aseta kuusi AA-paristoa MS-D11-paristopidikkeeseen kuvan G mukaisesti, varmista, että paristot ovat oikein päin.

Fi

**3** Aseta paristopidike MB-D11-sovittimeen ja salpaa akku-/paristotilan kansi (Kuva H). Varmista, että pidike on kokonaan paikoillaan ennen pidikkeen/salvan sulkemista.

**4** Kytke kameraan virta ja tarkista akun varaustaso ohjauspaneelista tai etsimestä. Jos kameran virta ei mene päälle, tarkista että paristo on laitettu sisään oikein.









### EP-5B Virtaliitäntä

Käytettäessä EP-5B virtaliitäntää, aseta se nuolen mukaisesti MS-D11EN-pidikkeeseen () virtaliittimen suuntaan. Paina liitäntä varovasti alaspäin ja liu'uta nuolen suuntaan kunnes se napsahtaa paikalleen (Kuva I-). Avaa virtaliitäntän kansi ja pujota EP-5B virtajohto aukosta (Kuva I-).





## Akun varaustaso



Kamera näyttää akun varaustason seuraavasti:

### EN-EL15 Akku

Ohjauspaneeli	Etsin	Kuvaus
	—	Akku täyteen ladattu.
	—	Akun varaus osittain purkautunut.
		
		
		Akun varaus vähissä. Valmis täysin ladattu vara-akku tai lataa akku.
		Akku tyhjä. Lataa tai vaihda akku.
(vilkkuu)	(vilkkuu)	



### AA-paristot

Ohjauspaneeli	Etsin	Kuvaus
	—	Jäljellä oleva lataus.
		Paristojen varaus vähissä. Ota esiin vara-akut tai paristot.
		Paristot tyhjä. Laukaisin ei ole käytettävissä.
(vilkkuu)	(vilkkuu)	

Kameran asetusvalikon ryhmän d valinnalla voit määrittää, missä järjestyksessä kamera käyttää akkuja. Ohjauspaneelissa näkyy kuvake , kun kamera käyttää MB-D11-sovitinta. Jos  kuvake vilkkuu, niin akkutilan kansi on auki. Sulje ja salpaa akkutilan kansi.

Voit varmistaa, että kamera näyttää AA-paristojen varaustason oikein valitsemalla oikean asetuksen kameran Muk. asetukset -valikossa

**MB-D11-laite. paristot/akut** (ryhmässä d). Kamera ei välttämättä toimi oikein, jos valittuna ei ole oikea valinta.

Vaihtoehto	Akku- tai paristotyyppi
 LR6 (AA-alkali)	AA-alkaliparisto (LR6)
 Ni-MH HR6 (AA-Ni-MH)	AA-NiMH-akku (HR6)
 FR6 (AA-litium)	AA-litiumparisto (FR6)

Poista paristot, kun MB-D11-sovitin ei ole käytössä.

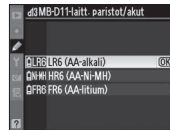
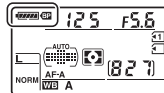

## Akkutiedot

Akkutietoja voi tarkastella kameran asetusvalikossa (kameran akun tiedot näkyvät vasemmalla ja MB-D11-sovittimen tiedot oikealla).

Paristojen varaustaso näkyy vain käytettäessä AA-paristoja. Lisätietoja löydät kameran ohjeesta.



**Huomaa:** Tämän sivun kuvat esittävät D7000:a.

## Akkujen poistaminen

Ole varovainen, ettet pudota paristoja, akkua tai pidikettä.

1 Käännä MB-D11-akkukotelon pidike asentoon  ja poista paristopidike (kuva E).

2 Poista akku tai paristot pidikkeestä.

### EN-EL15

Paina pidikkeen **PUSH** ja liu'uta akkua kohti painiketta. Poista akku kuvan osoittamalla tavalla.

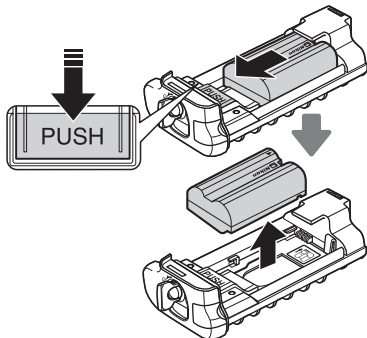

Menettelytapa EP-5B virtaliitännän poistoon on sama kuin EN-EL15.

### AA-paristot

Poista paristot kuvan osoittamalla tavalla. Varo, ettet pudota paristoja, kun poistat ne pidikkeestä.

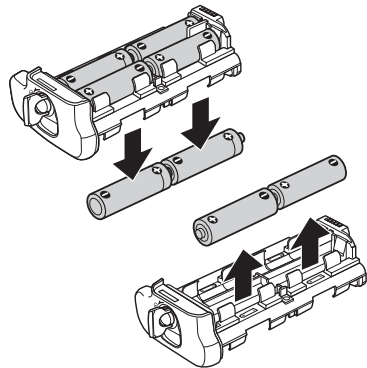

## Tekniset tiedot

<b>Virtalähde</b>	Yksi ladattava EN-EL15 Litiumioniakku, kuusi LR6 alkali-, HR6 Ni-MH tai FR6-litium AA paristoa tai EH-5a verkkolaite (vaatii EP-5B virtaliitännän)
<b>Käyttölämpötila</b>	0–40 °C
<b>Ulkomitat (L × S × K)</b>	Noin 133 × 50 × 73 mm
<b>Paino</b>	Noin 245 g sis. MS-D11EN Noin 335 g sis. MS-D11EN ja EN-EL15-akut (lisävaruste) Noin 275 g sis. MS-D11EN ja EP-5B virtaliitännän (lisävaruste) Noin 245 g sis. MS-D11 Noin 390 g sis. MS-D11 ja kuusi AA-paristoa (saatavana erikseen ulkopuolisilta toimittajilta)

Teknisiä tietoja ja mallia voidaan muuttaa siitä ilmoittamatta.

### EN-EL15 Akku

Suorituskyky EN-EL15 akun suoritusaste laskee noin 10 °C:n lämpötilassa. Varmista, että akku on täyteen ladattu, ja pidä lämmin vara-akku saatavilla siltä varalta, että akku on vaihdettava. Kylmän akun varaus palautuu osittain akkua lämmitettäessä.

### AA-paristot

Rajoitetusta kapasiteetista johtuen, AA LR6 alkaliparistoja tulee käyttää vain silloin, kun muita vaihtoehtoja ei ole saatavilla.

AA-paristojen kapasiteetti vaihtelee merkin ja säilytysolosuhteiden mukaan. Joissain tapauksissa AA-paristot menettävät varauksensa jo ennen viimeistä käyttöpäivää. Ota huomioon, että AA-paristojen teho laskee nopeasti alle 20 °C:n lämpötilassa. Käyttöä ei suositella alhaisissa lämpötiloissa.



# Универсальный батарейный блок MB-D11

## Руководство пользователя

### Оглавление

Информация для читателя.....	2
Примечание для пользователей в Европе .....	2
Меры предосторожности при использовании .....	2
Введение .....	3
Рукоятка MB-D11 и аксессуары.....	3
Рукоятка MB-D11 и прилагаемые аксессуары .....	3
Использование дополнительного сетевого блока питания EH-5a и разъема питания EP-5B.....	3
Компоненты рукоятки MB-D11 .....	4
Спусковая кнопка затвора, мультиселектор, диски управления и кнопка AE-L/AF-L рукоятки MB-D11 .....	4
Блокировочный переключатель MB-D11 .....	4
Использование многофункциональной рукоятки.....	5
Присоединение многофункциональной рукоятки ....	5
Извлечение рукоятки .....	5
Установка батарей .....	6
Извлечение батарей .....	8
Технические характеристики.....	9

Ru

## Информация для читателя

Для правильной эксплуатации изделия перед его использованием внимательно прочитайте данное руководство. После прочтения храните это руководство в доступном месте, чтобы с ним могли ознакомиться все пользователи данного изделия.

### Примечание для пользователей в Европе

#### ВНИМАНИЕ

СУЩЕСТВУЕТ РИСК ВЗРЫВА, ЕСЛИ  
УСТАНОВЛЕН НЕВЕРНЫЙ ТИП БАТАРЕИ.  
ЛИКВИДИРУЙТЕ ИСПОЛЬЗОВАННЫЕ БАТАРЕИ  
СОГЛАСНО ИНСТРУКЦИЯМ.

Ru

Данный символ означает, что изделие должно утилизироваться отдельно.

Следующие замечания касаются только пользователей в европейских странах:

- Данное изделие предназначено для раздельной утилизации в соответствующих пунктах утилизации. Не выбрасывайте изделие вместе с бытовым мусором.
- Подробные сведения можно получить у продавца или в местной организации, ответственной за вторичную переработку отходов.



## Меры предосторожности при использовании

- Рукоятка MB-D11 предназначена для использования только с совместимыми фотоаппаратами.
- Не используйте изделие с батареями и держателями батарей, не рекомендованными в настоящем руководстве.
- Чтобы не допустить короткого замыкания, которое может произойти при соприкосновении металлических предметов с контактами питания, закрывайте контакты крышкой, когда MB-D11 не используется.
- После извлечения держателя батарей из MB-D11, выньте батареи или поместите держатель или крышку в контейнер, чтобы предотвратить короткое замыкание при соприкосновении с внешними металлическими предметами.
- Индикатор доступа к карте памяти может загореться, когда к фотоаппарату присоединяется или отсоединяется рукоятка MB-D11, что не является неисправностью.
- При обнаружении в рукоятке необычного запаха или шума немедленно прекратите ее использование. После извлечения батарей доставьте изделие для проверки в ближайший авторизованный сервисный центр компании Nikon.
- MB-D11 не имеет выключателя питания. Для включения и выключения питания используйте соответствующий выключатель фотокамеры.



Благодарим Вас за приобретение универсального батарейного блока MB-D11, предназначенного для использования со всеми цифровыми зеркальными фотоаппаратами Nikon с одним объективом, которые указаны в руководстве пользователя фотоаппарата в списке совместимых аксессуаров. В универсальный батарейный блок MB-D11 можно установить одну аккумуляторную батарею EN-EL15 или шесть батарей AA (щелочных, никель-металлогидридных или литиевых). Кроме этого, он имеет дополнительную спусковую кнопку затвора, кнопку **AE-L/AF-L**, мультиселектор, а также главный и вспомогательный диски управления для съёмки в вертикальной (портретной) ориентации. Параметры меню фотоаппарата позволяют пользователю выбирать, какие батареи будут использоваться первыми - батареи фотоаппарата или батареи в рукоятке MB-D11; смотрите руководство пользователя фотоаппарата для получения подробностей.

### Рукоятка MB-D11 и прилагаемые аксессуары

Проверьте, чтобы в комплект рукоятки MB-D11 входили следующие аксессуары (батареи продаются отдельно).

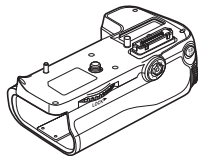

MB-D11

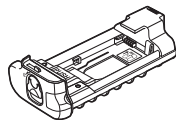

Держатель MS-D11EN  
для батарей EN-EL15

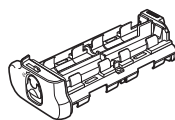

Держатель MS-D11  
для батарей AA



Контейнер держателя

При поставке держатель MS-D11EN вставлен в рукоятку MB-D11. Смотрите "Установка батарей" для получения информации об установке и извлечению держателя батарей.



Крышка контактов

- Руководство пользователя (данное руководство)
- Гарантия

### Использование дополнительного сетевого блока питания EN-5a и разъема питания EP-5B

Дополнительный сетевой блок питания EN-5a и разъем питания EP-5B служат надежным источником питания, когда фотокамера используется в течение длительного времени. Для использования сетевого блока питания с MB-D11, вставьте EP-5B в держатель батареи MS-D11EN, как описано на стр. 6, а затем подсоедините EN-5a, как описано в документации, поставляемой с EP-5B.

## Компоненты рукоятки MB-D11 (Рисунок А)

- ① Крышка контактов
- ② Держатель крышки контактов фотоаппарата
- ③ Силовые/сигнальные контакты
- ④ Кнопка **AE-L/AF-L**
- ⑤ Главный диск управления
- ⑥ Мульти-selector
- ⑦ Колесико фиксатора
- ⑧ Держатель крышки разъема питания
- ⑨ Крышка батарейного отсека
- ⑩ Батарейный отсек
- ⑪ Защёлка батарейного отсека
- ⑫ Крепёжный винт
- ⑬ Спусковая кнопка затвора
- ⑭ Блокировочный переключатель
- ⑮ Вспомогательный диск управления
- ⑯ Гнездо для штатива
- ⑰ Держатель MS-D11EN для батарей EN-EL15
- ⑱ Контакты питания  
(Держатель батареи MS-D11EN)
- ⑳ Держатель MS-D11 для батарей AA
- ㉑ Контакты питания  
(Держатель батареи MS-D11)

### Спусковая кнопка затвора, мульти-selector, диски управления и кнопка AE-L/AF-L рукоятки MB-D11

Рукоятка MB-D11 оборудована спусковой кнопкой затвора (Рисунок А-⑬), мульти-selectorом (Рисунок А-⑥), главным диском управления (Рисунок А-⑤), вспомогательным диском управления (Рисунок А-⑮), и кнопкой **AE-L/AF-L** (Рисунок А-④) для использования при съёмке в вертикальной (портретной) ориентации. Эти элементы управления выполняют те же функции, что и аналогичные элементы управления на фотоаппарате, и их действия зависят от изменений в меню настроек (Группа f), которые влияют на элементы управления фотоаппарата. Смотрите руководство пользователя фотоаппарата для получения подробностей.

### Блокировочный переключатель MB-D11

Блокировочный переключатель (Рисунок А-⑭) блокирует элементы управления на MB-D11 во избежание их случайного использования. Прежде чем использовать эти элементы управления для съёмки в вертикальной (портретной) ориентации, снимите блокировку, как показано на рисунке справа.

Блокировочный переключатель не является выключателем питания. Для включения и выключения питания служит соответствующий выключатель фотоаппарата.



Заблокировано



Разблокировано

## Использование многофункциональной рукоятки

### Присоединение многофункциональной рукоятки

Прежде чем присоединять рукоятку, убедитесь, что фотокамера выключена и блокировочный переключатель MB-D11 (Рисунок А-14) находится в положении **L** (На рисунках показан фотоаппарат D7000).

- 1 Снимите крышку контактов (Рисунок А-1) с питающей рукоятки.
- 2 Контакты рукоятки MB-D11 находятся в основании фотоаппарата и защищены крышкой контактов. Снимите крышку контактов, как показано на Рисунке В-1 и положите её в предназначенный для неё держатель на MB-D11 (Рисунок В-2).
- 3 Вставьте MB-D11, совмещая крепежный винт (Рисунок С-2) с гнездом для штатива фотоаппарата (Рисунок С-1) и плотно затяните колесико фиксатора, поворачивая его в направлении, указанном стрелкой **LOCK** (Рисунок D). Нет необходимости извлекать батарею из фотоаппарата перед подсоединением MB-D11. По фабричной устанoвке вставленная в фотоаппарат батарея будет использоваться только после разряджения батареи в MB-D11. Параметром **Порядок батарей** в меню пользовательских настроек фотоаппарата (Группа d) можно воспользоваться, чтобы поменять порядок использования батарей. Смотрите руководство пользователя фотоаппарата для получения подробностей.

Не забывайте класть крышку контактов фотоаппарата в предназначенный для нее держатель, и храните крышку контактов MB-D11 в надежном месте, чтобы она не потерялась.

При использовании фокусирующего меха PB-6 с рукояткой MB-D11 необходимы автоматические удлинительные кольца PB-6D и PK-13.

### Извлечение рукоятки

Чтобы отсоединить рукоятку MB-D11, выключите фотоаппарат и установите блокировочный переключатель рукоятки MB-D11 в положение **L**, затем ослабьте колесико фиксатора и отсоедините MB-D11. Не забывайте ставить на место крышку контактов на фотоаппарате и крышку контактов на рукоятке MB-D11, если рукоятка не используется.

## Установка батарей

MB-D11 можно использовать с одной ионно-литиевой аккумуляторной батареей EN-EL15 или шестью батареями AA.

Прежде чем вставить батареи, убедитесь, что фотоаппарат выключен, а блокировочный переключатель находится в положении **L**.

**1** Поверните защёлку батарейного отсека рукоятки MB-D11 в положение **C** и откройте крышку держателя батареек (Рисунок E).

**2** Подготовьте батарейки, как описано ниже.

**EN-EL15:** Совмещая выемки на батарее с выступами на держателе MS-D11EN, вставьте батарею так, чтобы стрелка (▲) на батарее была направлена на контакты питания держателя батарей (Рисунок F-①). Слегка нажмите на батарею и вставьте её в направлении, указанном стрелкой, до тех пор, пока контакты питания не защёлкнутся на месте (Рисунок F-②).

**Батареи AA:** Вставьте шесть батарей AA в держатель батарей MS-D11, как показано на рисунке G, соблюдая полярность.

**3** Вставьте батарею в держатель в рукоятке MB-D11 и защелкните крышку батарейного отсека (Рисунок H). Перед поворотом защелки убедитесь в том, что держатель вставлен полностью.

**4** Включите фотоаппарат и проверьте уровень заряда батареи на контрольном дисплее или в видоискателе. Если фотоаппарат не включается, проверьте правильность установки батарей.

### Разъем питания EP-5B

При использовании разъема питания EP-5B, вставьте его в держатель MS-D11EN так, чтобы стрелка (▲) на разъеме была направлена на клеммы питания. Слегка нажмите на разъем и плавно вставьте его в направлении стрелки, пока клеммы питания не встанут на место (Рисунок I-①). Откройте держатель крышки разъема питания и протяните сетевой шнур EP-5B через отверстие (Рисунок I-②).

## Уровень заряда батареи

Уровень заряда батареи отображается фотокамерой следующим образом.

### Батарея EN-EL15

Контрольный дисплей	Видоискатель	Описание
	—	Батарея полностью заряжена.
	—	Батарея частично разряжена.
		Низкий уровень заряда батареи. Приготовьте полностью заряженную запасную батарею или зарядите батарею.
		Батарея разряжена. Зарядите или замените батарею.

### Батареи AA

Контрольный дисплей	Видоискатель	Описание
	—	Остаток заряда.
		Низкий уровень заряда батарей. Подготовьте запасной комплект батарей.
		Батареи разряжены. Спусковая кнопка затвора заблокирована.

Параметром в Группе d в меню пользовательских настроек фотоаппарата можно воспользоваться, чтобы поменять порядок использования батарей. Когда фотоаппарат питается от рукоятки MB-D11, на панели управления показывается символ **BP**. Если мигает символ **BP**, значит крышка батарейного отсека не закрыта. Закройте и защелкните крышку батарейного отсека.

Чтобы убедиться, что фотоаппарат показывает правильный уровень заряда батарей, выберите соответствующий параметр для **Тип батареи MB-D11** в меню пользовательских настроек фотоаппарата (Группа d). Если не выбран правильный параметр, фотоаппарат может не функционировать должным образом.

Параметр	Тип батарей
LR6 (AA, щелочная)	Щелочная AA (LR6)
Ni-MH HR6 (AA, Ni-MH)	Никель-металлгидридная AA (HR6)
FR6 (AA, литиевая)	Литиевая AA (FR6)

Извлекайте батареи, когда MB-D11 не используется.

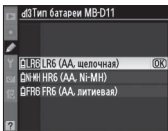
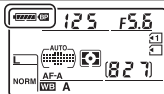

## Информация о батарее

Информацию о батарее можно посмотреть в меню настроек фотоаппарата (батарей фотоаппарата показаны слева, батареи рукоятки MB-D11 - справа). Когда используются батареи AA, показывается только символ уровня заряда батареи. Смотрите руководство пользователя фотоаппарата для получения подробностей.



**Примечание:** На рисунках на этой странице показан фотоаппарат D7000.

## Извлечение батарей

Будьте осторожны и не роняйте батареи или держатель.

1 Поверните защёлку батарейного отсека рукоятки MB-D11 в положение  и откройте крышку держателя батареек (Рисунок E).

2 Извлеките батарею или батареи из держателя.

### EN-EL15

Нажимая кнопку **PUSH** держателя батареек, сдвиньте батарею по направлению кнопки. Батарею можно вынуть, как показано на рисунке.

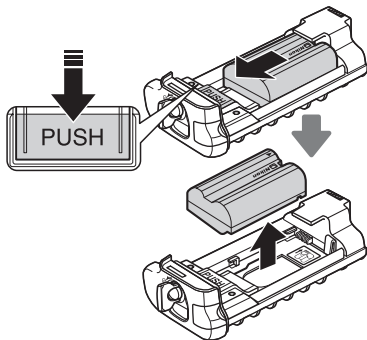

Процедура извлечения разъема питания EP-5B такая же, как и для EN-EL15.

### Батареи AA

Выньте батареи AA, как показано на рисунке. Будьте осторожны и не уроните батареи при извлечении их из держателя.

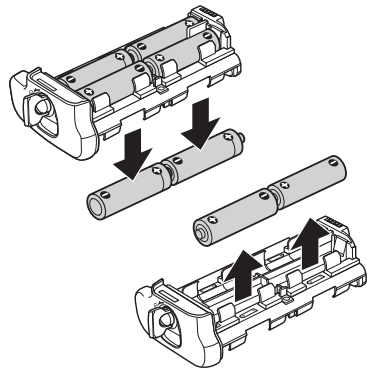

## Технические характеристики

<b>Источник питания</b>	Одна аккумуляторная ионно-литиевая батарея EN-EL15, шесть щелочных LR6, никель-металлогидридных HR6 или литиевых FR6 батарей AA, или сетевой блок питания EH-5a (требуется разъем питания EP-5B)
<b>Рабочая температура</b>	От 0 до 40 °C
<b>Размеры (Ш × В × Г)</b>	Приблизительно 133 × 50 × 73 мм
<b>Масса</b>	Приблизительно 245 г с MS-D11EN Приблизительно 335 г с MS-D11EN и дополнительной батареей EN-EL15 Приблизительно 275 г с MS-D11EN и дополнительным разъемом питания EP-5B Приблизительно 245 г с MS-D11 Приблизительно 390 г с MS-D11 и шестью батареями AA (приобретается отдельно у сторонних поставщиков)

Технические характеристики и конструкция устройства могут быть изменены без дополнительного уведомления.

### Батарея EN-EL15

Работа батареи EN-EL15 ухудшается при температуре ниже 10 °C. Следите за тем, чтобы батареи были полностью заряжены, и имейте под рукой тёплую запасную батарею, которую можно вставить при необходимости. В тепле холодные батареи вернут часть своего заряда.

### Батареи AA

Из-за ограниченной емкости щелочных батарей AA LR6, их следует использовать только в тех случаях, когда нет другой альтернативы.

Ёмкость батарей AA может быть разной, в зависимости от производителя и условий хранения, и в некоторых случаях может быть очень мала; в некоторых случаях батареи AA могут перестать работать до истечения их срока годности. Помните, что ёмкость батарей AA может уменьшиться при температурах ниже 20 °C. Не рекомендуется использовать при низких температурах.





# MB-D11 multifunktionsbatterigreb

## Brugervejledning

### Indholdsfortegnelse

Sikkerhedsforskrifter.....	2
Bemærkning til kunder i Europa.....	2
Forholdsregler for anvendelse .....	2
Indledning.....	3
MB-D11 og tilbehør .....	3
MB-D11 og medfølgende tilbehør .....	3
Anvendelse af den ekstra EH-5a-lysnetaadapter og EP-5B-stikket til lysnetaadapteren.....	3
Komponenter på MB-D11 .....	4
MB-D11's udløserknap, multivælger, kommandohjul og AE-L/AF-L-knap .....	4
MB-D11-knaplåsen .....	4
Anvendelse af batteriet .....	5
Montering af batterisættet .....	5
Fjernelse af batterisættet .....	5
Isætning af batterier .....	6
Fjernelse af batterier .....	8
Specifikationer.....	9

Dk

## Sikkerhedsforskrifter

Læs denne manual grundigt igennem før anvendelse af dette produkt for at sikre korrekt funktion. Efter at have læst manualen skal du opbevare den tilgængeligt for alle, der anvender produktet.

### Bemærkning til kunder i Europa

#### ADVARSEL

DER ER FARE FOR EKSPLOSION, HVIS BATTERIET UDSKIFTES MED EN UKORREKT TYPE. AFSKAF BRUGTE BATTERIER I HENHOLD TIL INSTRUKTIONERNE.

Dette symbol angiver, at dette produkt skal indleveres separat.



Følgende gælder kun for brugere i europæiske lande:

- Dette produkt er beregnet til separat indlevering hos et særligt anlæg for denne slags affald. Smid ikke batteriet ud sammen med husholdningsaffald.
- Hvis du ønsker yderligere oplysninger, kan du kontakte forhandleren eller de lokale myndigheder, som er ansvarlige for affaldshåndtering.

## Forholdsregler for anvendelse

- MB-D11 er udelukkende til anvendelse med kompatible kameraer.
- Må ikke anvendes med batterier og batteriholdere, der ikke anbefales i denne manual.
- For at undgå elektriske kortslutninger forårsaget af metalobjekter, der rører strømpolerne, skal du sætte kontaktdækslet på igen, når MB-D11 ikke anvendes.
- Når du fjerner en batteriholder fra MB-D11, skal du fjerne batterierne eller sætte holderen eller dækslet i batteriholderhuset for at undgå elektriske kortslutninger forårsaget af kontakt med andre metalobjekter.
- Hukommelseskortlampen tændes muligvis, når MB-D11 monteres eller fjernes fra kameraet, men dette er ikke en funktionsfejl.
- Oplever du røg eller en usædvanlig lugt fra batteriet, skal du omgående stoppe anvendelse. Efter fjernelse af batterierne skal du indlevere enheden hos detailhandleren eller en Nikon-autoriseret forhandler til eftersyn.
- MB-D11 er ikke i sig selv udstyret med en afbryder. Anvend kameraets afbryder til at slukke kameraet.

Tak, fordi du har købt et MB-D11 multifunktionsbatterigreb til anvendelse i alle Nikon digitale spejlreflekskameraer, hvor MB-D11 fremgår af listen i kameraets brugervejledning som kompatibelt tilbehør. MB-D11 bruger et EN-EL15 genopladeligt batteri eller seks AA-batterier (alkaline, Ni-MH eller litium) og har en supplerende udløserknap, **AE-L/AF-L**-knap, multivælger og primært og sekundært kommandohjul til fotografering i „høj” (portræt) format. Kameramenuens funktioner gør det muligt at vælge, om kameraets batteri eller batterierne i MB-D11 skal anvendes først; se kameraets brugervejledning for detaljer.

### MB-D11 og medfølgende tilbehør

Kontrollér, at følgende ting leveres med MB-D11 (batterier sælges separat):

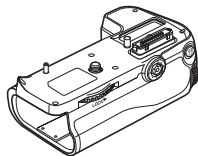

Batterisæt MB-D11

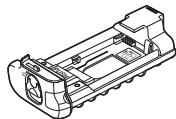

MS-D11EN-holder til  
EN-EL15-batterier

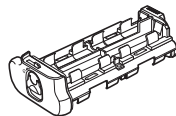

MS-D11-holder til  
AA-batterier



Holderetui

MS-D11EN er indsat i MB-D11 fra fabrikken. Se "Isætning af batterier" for information om fjernelse af batteriholderen.



Kontakt-dæksel

- Brugervejledning (denne manual)
- Garanti

### Anvendelse af den ekstra EH-5a-lysetadapter og EP-5B-stikket til lysnetadapteren

Den ekstra EH-5a-lysetadapter og EP-5B-stikket til lysnetadapteren er en pålidelig strømkilde, når kameraet anvendes i længere tid. For at anvende en lysnetadapter sammen med MB-D11 skal du indsætte EP-5B i MS-D11-batteriholderen som beskrevet på side 6 og derefter tilslutte EH-5a som beskrevet i dokumentationen til EP-5B.

## Komponenter på MB-D11 (Figur A)

- ① Kontaktdæksel
- ② Holder til kameraets kontaktdæksel
- ③ Strøm-/signalkontakter
- ④ Knappen **AE-L/AF-L**
- ⑤ Primært kommandohjul
- ⑥ Multivælger
- ⑦ Monteringshjul
- ⑧ Holderens stikdæksel
- ⑨ Batterikammerdæksel
- ⑩ Batterikammer
- ⑪ Lås til batterikammer
- ⑫ Skrue til fatning
- ⑬ Udløserknop
- ⑭ Knaplås
- ⑮ Sekundært kommandohjul
- ⑯ Stativgevind
- ⑰ MS-D11EN-holder til EN-EL15-batterier
- ⑱ Strømpoler
- ⑲ Strømpoler (MS-D11EN-batteriholder)
- ⑳ MS-D11-holder til AA-batterier
- ㉑ Strømpoler (MS-D11 batteriholder)

### MB-D11's udløserknop, multivælger, kommandohjul og AE-L/AF-L-knap

MB-D11 er udstyret med en udløserknop (Figur A-⑬), multivælger (Figur A-⑥), primært kommandohjul (Figur A-⑤), sekundært kommandohjul (Figur A-⑮) og knappen **AE-L/AF-L** (Figur A-④) til anvendelse ved fotografering i lodret („høj” eller portræt) format. Disse knapper har de samme funktioner som de tilsvarende knapper på kameraet og påvirkes af ændringer af indstillinger i brugerindstillingsmenuen (Gruppe f), som påvirker disse kameraknapper. Se kameraets brugervejledning for yderligere information.

### MB-D11-knaplåsen

Knaplåsen (Figur A-⑭) låser MB-D11-knapperne for at undgå utilsigtet anvendelse. Før anvendelse af disse knapper til fotografering i lodret (portræt) format skal du udløse låsen som vist til højre.

Knaplåsen er ikke en afbryder. Anvend kameraets afbryder for at tænde og slukke kameraet.

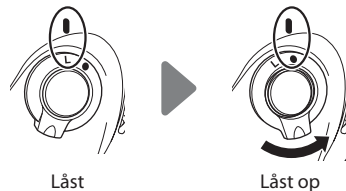

## Anvendelse af batteriet

### Montering af batteriet

Før montering af batteriet skal du sørge for, at kameraet er slukket og at knaplåsen på MB-D11 (Figur A-⑭) er i positionen **L** (illustrationerne viser D7000).

- 1 Fjern kontaktdækslet (Figur A-①) fra batterisættet.
- 2 Kontakterne til MB-D11 er i bunden af kameraet, hvor de er beskyttet af et kontaktdæksel. Fjern kontaktdækslet som vist i Figur B-① og sæt det i kontaktdækselholderen på MB-D11 (Figur B-②).
- 3 Placér MB-D11, mens skruen til fatningen på MB-D11 (Figur C-②) holdes ud for kameraets stativgevind (Figur C-①) og spænd monteringshjulet ved at dreje det i den retning, pilen **LOCK** viser (Figur D). Du behøver ikke at fjerne batteriet fra kameraet før tilslutning af MB-D11. I standardindstillingerne bliver det batteri, der er indsat i kameraet, kun anvendt, når batteriet i MB-D11 er afladet. Valgmuligheden **Batterirækkefølge** i kameraets brugerindstillingsmenu (Gruppe d) kan anvendes til at ændre rækkefølgen for anvendelsen af batterierne. Se kameraets brugervejledning for detaljer.

Sørg for at sætte kameraets kontaktdæksel i kontaktdækselholderen og at opbevare kontaktdækslet til MB-D11 på et sikkert sted, så det ikke bliver væk.

Der kræves en PB-6D- og PK-13-mellemring ved anvendelse af PB-6-bælg sammen med MB-D11.

### Fjernelse af batteriet

For at fjerne MB-D11 skal du slukke kameraet og indstille knaplåsen på MB-D11 til **L**, herefter løsne monteringshjulet og fjerne MB-D11. Sørg for at sætte kontaktdækslerne på både kameraet og MB-D11, når batteriet ikke anvendes.

## Isætning af batterier

MB-D11 kan anvendes med et EN-EL15 genopladeligt Li-ion-batteri eller med seks AA-batterier.

Før isætning af batterier skal du sørge for, at kameraet er slukket og at knaplåsen på MB-D11 er i positionen **L**.

- 1 Drej batterikammerlåsen på MB-D11 hen på  og fjern batteriholderen (Figur E).
- 2 Klargør batterierne som beskrevet nedenfor.

**EN-EL15:** Mens du får indrykninger på batteriet til at passe med projektionerne på holderen til MS-D11EN, skal du isætte batteriet med pilen () på det vendt mod batteriholderens strømpoler (Figur F-①). Tryk batteriet lidt nedad og skub det i pilens retning, indtil strømpolerne falder i hak (Figur F-②).

**AA-batterier:** Sæt seks AA-batterier i MS-D11-batteriholderen som vist i Figur G og sørg for at vende batterierne rigtigt.

- 3 Sæt batteriholderen i MB-D11 og lås batterikammerdækslet (Figur H). Sørg for, at batteriholderen er sat helt i, inden du drejer låsen.
- 4 Tænd kameraet og kontrollér batteriniveauet i kontrolpanelet eller søgeren. Hvis kameraet ikke tænder, skal du kontrollere, at batteriet er sat rigtigt i.









### EP-5B-stikket

Når du anvender EP-5B-stikket, skal du sætte det i MS-D11EN-holderen med pilen () på stikket vendt mod batteriets strømpoler. Tryk stikket lidt nedad og skub det i pilens retning, indtil strømpolerne falder i hak (Figur I-①). Åbn holderens stikdæksel og før EP-5B-kablet igennem åbningen (Figur I-②).





## Batteriniveau



Kameraet viser batteriniveauet som følger:

### EN-EL15-batteri



Kontrolpanel	Søger	Beskrivelse
	—	Batteriet er ladet helt op.
	—	Batteriet er delvist afladet.
	—	
	—	
		Lav batterikapacitet. Klargør et ekstra fuldt opladet batteri eller oplad batteriet.
 (blinker)	 (blinker)	Batteri afladet. Oplad eller udskift batteriet.

### AA-batterier

Kontrolpanel	Søger	Beskrivelse
	—	Resterende opladningstid.
		Lav batterikapacitet. Klargør ekstra batterier.
 (blinker)	 (blinker)	Batterier afladet. Udløseren er deaktiveret.

En valgmulighed i Gruppe d i kameraets brugerindstillingsmenu kan anvendes til at ændre rækkefølgen for batteriernes anvendelse. Når kameraet får strøm fra MB-D11, vises ikonet  i kontrolpanelet. Hvis ikonet  blinker, er batterikammerdækslet ikke låst. Luk og lås batterikammerdækslet.

For at sikre, at kameraet viser det rigtige batteriniveau, når der anvendes AA-batterier, skal du vælge den passende mulighed for **MB-D11-batteritype** i kameraets brugerindstillingsmenu (Gruppe d). Hvis den rigtige mulighed ikke er valgt, fungerer kameraet muligvis ikke som ventet.

Valgmulighed	Batteritype
 LR6 <b>LR6 (AA alkalisk)</b>	AA alkaliske (LR6)
 HR6 <b>HR6 Ni-MH-batteri (AA)</b>	AA Ni-MH (HR6)
 FR6 <b>FR6 (AA litium)</b>	AA lithium (FR6)

Fjern batterierne, når MB-D11 ikke anvendes.

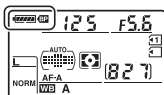

## Batteriopllysninger

Du kan få vist information om batteriet fra kameraets opsætningsmenu (kameraets batteri er opstillet til venstre, MB-D11 til højre). Kun ikonet for batteriniveau vises, når der anvendes AA-batterier. Se kameramanualen for detaljer.

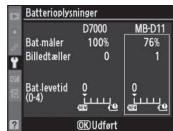

**Bemærk:** Illustrationerne på denne side stammer fra D7000.

## Fjernelse af batterier

Pas på ikke at tabe batterierne eller holderen.

- 1 Drej batterikammerlåsen på MB-D11 hen på  og fjern batteriholderen (Figur E).
- 2 Fjern batteriet eller batterierne fra holderen.

### EN-EL15

Mens du trykker på holderens **PUSH**-knap, skal du skubbe batteriet hen mod knappen. Batteriet kan så fjernes som vist.

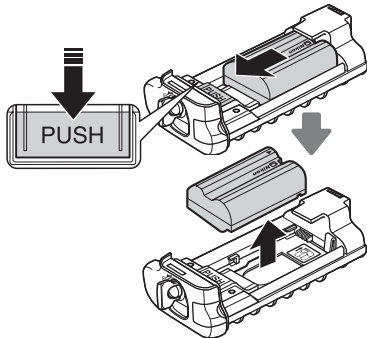

Proceduren for fjernelse af EP-5B-stikket er den samme som for EN-EL15.

### AA-batterier

Fjern batterierne som vist. Pas på ikke at tabe batterierne, når du fjerner dem fra holderen.

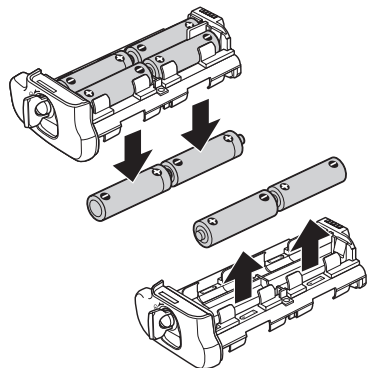



## Specifikationer

<b>Strømkilde</b>	Et EN-EL15 genopladeligt Li-ion-batteri, seks alkaliske LR6-, HR6 Ni-MH- eller FR6 litium AA-batterier eller lysnetadapteren EH-5a (kræver EP-5B-stik)
<b>Driftstemperatur</b>	0–40 °C
<b>Mål (B × H × D)</b>	Ca. 133 × 50 × 73 mm
<b>Vægt</b>	Ca. 245 g med MS-D11EN Ca. 335 g med MS-D11EN og ekstra EN-EL15-batteri Ca. 275 g med MS-D11EN og ekstra EP-5B-stik Ca. 245 g med MS-D11 Ca. 390 g med MS-D11 og seks AA-batterier (købes separat hos tredjepartsleverandører)

Specifikationer og design kan ændres uden varsel.

### EN-EL15-batteri

Ydeevnen på et EN-EL15-batteri forringes ved temperaturer under cirka 10 °C. Sørg for, at batteriet er fuldt opladet og hav et varmt ekstra batteri ved hånden for at kunne udskifte efter behov. Kolde batterier genvinder noget af deres ladning, når de varmes.

### AA-batterier

Grundet deres begrænsede kapacitet bør AA LR6-batterier kun anvendes, når der ikke er andet alternativ.

AA-batteriers kapacitet varierer med mærke og opbevaringsbetingelser og kan i visse tilfælde være ekstremt lav. Nogle gange kan AA-batterier holde op med at fungere før deres udløbsdato. Bemærk, at AA-batteriers kapacitet kan forringes ved temperaturer under 20 °C. Anvendelse anbefales ikke ved lave temperaturer.



# MB-D11 Multifunctionele battery pack

## Gebruikshandleiding

### Inhoudsopgave

Veiligheidsmaatregelen .....	2
Mededeling voor Europese klanten .....	2
Voorzorgsmaatregelen voor gebruik .....	2
Inleiding .....	3
The MB-D11 en accessoires .....	3
The MB-D11 en meegeleverde accessoires .....	3
De optionele EH-5a lichtnetadapter en EP-5B stroomaansluiting gebruiken .....	3
Onderdelen van de MB-D11 .....	4
De MB-D11 ontspanknop, multi-selector, instelschijven en AE-L/AF-L-knop .....	4
MB-D11 Bedieningsvergrendeling .....	4
Het battery pack gebruiken .....	5
Het battery pack aansluiten .....	5
Het battery pack verwijderen .....	5
Batterijen plaatsen .....	6
De batterijen verwijderen .....	8
Specificaties .....	9

## Veiligheidsmaatregelen

Om verzekerd te zijn van een goede werking, dient u deze handleiding goed door te nemen voordat u het product gebruikt. Bewaar deze handleiding na het lezen op een plek die zichtbaar is voor iedereen die het product gebruikt.

### Mededeling voor Europese klanten

#### WAARSCHUWING

GEVAAR VOOR EXPLOSIE ALS BATTERIJ WORDT VERVANGEN VOOR EEN ONJUIST TYPE. VOER BATTERIJEN AF VOLGENS DE INSTRUCTIES.

Dit pictogram geeft aan dat dit product via gescheiden inzameling moet worden afgevoerd.



Het volgende is alleen van toepassing op gebruikers in Europese landen:

- Dit product moet gescheiden van het overige afval worden ingeleverd bij een daarvoor bestemd inzamelingspunt. Gooi dit product niet weg als huishoudafval.
- Neem voor meer informatie contact op met de leverancier of de gemeentelijke reinigingsdienst.

## Voorzorgsmaatregelen voor gebruik

- De MB-D11 is alleen bestemd voor gebruik met compatibele camera's.
- Gebruik het apparaat niet met batterijen of batterijhouders die niet in deze handleiding worden aanbevolen.
- Om te voorkomen dat metalen voorwerpen de batterijcontacten raken en kortsluiting veroorzaken, dient u het afdekkapje terug te plaatsen als de MB-D11 niet wordt gebruikt.
- Wanneer u een batterijhouder verwijdert van de MB-D11, verwijdert u de batterijen of bergt u de houder of het deksel op in het opbergzakje om te voorkomen dat contact met andere metalen voorwerpen kortsluiting veroorzaakt.
- Het toegangslampje van de geheugenkaart kan oplichten wanneer de MB-D11 wordt bevestigd aan of verwijderd van de camera. Dat is geen storing.
- Als het battery pack rook of een ongewone geur afgeeft of een ongewoon geluid maakt, staakt u onmiddellijk het gebruik ervan. Verwijder de batterijen en breng het battery pack voor onderzoek naar de leverancier of een door Nikon goedgekeurde servicedienst.
- De MB-D11 is niet voorzien van een aan/uitschakelaar. Gebruik de hoofdschakelaar van de camera om het battery pack in of uit te schakelen.

Gefeliciteerd met uw aanschaf van een MB-D11 multifunctioneel battery pack voor gebruik met alle Nikon digitale reflexcamera's die in de camerahandleiding de MB-D11 vermelden als een compatibel accessoire. De MB-D11 werkt op één EN-EL15 oplaadbare batterij of zes AA batterijen (alkaline, Ni-MH of lithium) en is voorzien van een extra ontspanknop, **AE-L/AF-L** knop, multi-selector en hoofd- en secundaire instelschijf voor het maken van foto's in portretstand (staand). Met de opties in het menu van de camera kunt u aangeven of de batterij in de camera of de batterijen in de MB-D11 het eerst moeten worden gebruikt. Raadpleeg de handleiding van de camera voor details.

## The MB-D11 en accessoires

### The MB-D11 en meegeleverde accessoires

Controleer of de volgende items met de MB-D11 werden meegeleverd (batterijen worden apart verkocht).

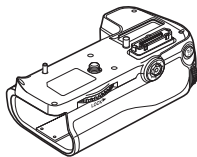

MB-D11

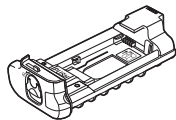

MS-D11EN houder voor  
EN-EL15-batterijen

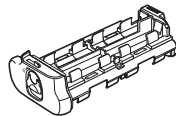

MS-D11 houder voor  
AA-batterijen

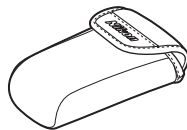

Opbergzakje

De MB-D11 wordt geleverd met een geplaatste MS-D11EN. Raadpleeg 'Batterijen plaatsen' voor informatie over het verwijderen van de batterijhouder.



Afdekkapje

- Gebruikshandleiding (deze handleiding)
- Waarborg

### De optionele EH-5a lichtnetadapter en EP-5B stroomaansluiting gebruiken

De optionele EH-5a lichtnetadapter en EP-5B stroomaansluiting leveren een betrouwbare voedingsbron wanneer de camera voor langere perioden wordt gebruikt. Plaats de EP-5B in de MS-D11EN batterijhouder zoals beschreven op pagina 6 om een lichtnetadapter in combinatie met de MB-D11 te gebruiken en sluit vervolgens de EH-5a aan, zoals beschreven in de documentatie geleverd met de EP-5B.

## Onderdelen van de MB-D11 (figuur A)

- ① Afdekkapje
- ② Houder voor contactdeksel van de camera
- ③ Stroom-/signaalcontacten
- ④ **AE-L/AF-L**-knop
- ⑤ Hoofdinstelelschijf
- ⑥ Multi-selector
- ⑦ Bevestigingswiel
- ⑧ Houder voor de afdekking van de stroom-aansluiting
- ⑨ Deksel van batterijvak
- ⑩ Batterijvak
- ⑪ Vergrendeling batterijvak
- ⑫ Bevestigingsschroef
- ⑬ Ontspanknop
- ⑭ Bedieningsvergrendeling
- ⑮ Secundaire instelschijf
- ⑯ Statiefaansluiting
- ⑰ MS-D11EN houder voor EN-EL15 batterijen
- ⑱ Batterijcontacten
- ⑲ Batterijcontacten (MS-D11EN batterijhouder)
- ⑳ MS-D11 houder voor AA-batterijen
- ㉑ Batterijcontacten (MS-D11 batterijhouder)

### De MB-D11 ontspanknop, multi-selector, instelschijven en AE-L/AF-L-knop

De MB-D11 is uitgerust met een ontspanknop (figuur A-⑬), multi-selector (figuur A-⑥), hoofdinstelelschijf (figuur A-⑤), secundaire instelschijf (figuur A-⑮) en **AE-L/AF-L**-knop (figuur A-④) waarmee u verticale (portret) opnamen kunt maken. Deze bedieningsknoppen hebben dezelfde functies als de overeenkomstige bedieningsknoppen op de camera en worden beïnvloed door wijzigingen in de opties van het cameramenu voor Persoonlijke Instellingen (Groep f), die effect hebben op deze bedieningsknoppen van de camera. Raadpleeg de handleiding van de camera voor meer informatie.

### MB-D11 Bedieningsvergrendeling

Met de bedieningsvergrendeling (figuur A-⑭) kunt u de bedieningsknoppen op de MB-D11 vergrendelen om onbedoeld gebruik ervan te voorkomen. Voordat u deze bedieningsknoppen gebruikt om foto's met verticale (portret) oriëntatie te maken, heft u de vergrendeling op zoals rechts wordt afgebeeld.

De bedieningsvergrendeling is geen aan/uitschakelaar. Gebruik de hoofdschakelaar van de camera om de camera in of uit te schakelen.

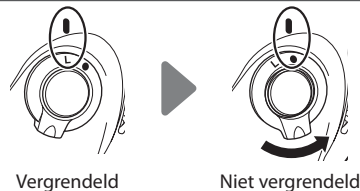

## Het battery pack gebruiken

### Het battery pack aansluiten

Controleer voordat u het battery pack aansluit of de camera uit staat en of de bedieningsvergrendeling van de MB-D11 (figuur A-⑭) op de stand **L** staat (de afbeeldingen tonen de D7000).

- 1 Verwijder het afdekkapje (figuur A-①) van het battery pack.
- 2 De contacten voor de MB-D11 bevinden zich in de onderkant van de camera, waar ze worden beschermd door een contactdeksel. Verwijder het contactdeksel zoals wordt getoond in figuur B-① en plaats het in de houder voor het contactdeksel op de MB-D11 (figuur B-②).
- 3 Plaats de MB-D11 terwijl u de bevestigingsschroef van de MB-D11 (figuur C-②) uitgelijnd houdt met de statiefaansluiting van de camera (figuur C-①) en draai het bevestigingswiel aan in de richting aangegeven door de **LOCK**-pijl (figuur D). U hoeft de batterij niet uit de camera te verwijderen voordat u de MB-D11 aansluit. Standaard wordt de batterij in de camera pas gebruikt nadat de batterij in de MB-D11 uitgeput is. De optie **Batterijvolgorde** in persoonlijke instelling (groep d) kan worden gebruikt om de volgorde te veranderen waarin de batterijen worden gebruikt. Raadpleeg de handleiding van de camera voor details.

Om te voorkomen dat u het contactdeksel van de camera verliest en om het MB-D11 afdekkapje op een veilige plaats te bewaren, plaatst u het in de daarvoor bestemde houder.

Voor gebruik van een PB-6 balg met de MB-D11 zijn de PB-6D en PK-13 automatische tussenringen vereist.

### Het battery pack verwijderen

U verwijdert de MB-D11 door de camera uit te schakelen en de bedieningsvergrendeling op de MB-D11 op **L** te zetten. Draai vervolgens het bevestigingswiel los en verwijder de MB-D11. Zorg ervoor dat u het contactdeksel opnieuw op de camera plaatst en het afdekkapje op de MB-D11 wanneer u het battery pack niet gebruikt.

## Batterijen plaatsen

De MB-D11 kan worden gebruikt met één EN-EL 15 oplaadbare Li-ion-batterij of zes AA-batterijen.

Controleer voordat u de batterijen plaatst of de camera uit staat en of de bedieningsvergrendeling van de MB-D11 op de stand **L** staat.

**1** Draai de vergrendeling van het batterijvak van de MB-D11 naar  en verwijder de batterijhouder (figuur E).

**2** Maak de batterijen klaar zoals hieronder wordt beschreven.

**EN-EL15:** Lijn de inkepingen op de batterij uit met de vooruitstekende delen op de MS-D11EN-houder, plaats de batterij met de pijl () van de batterij in de richting van de batterijcontacten van de batterijhouder (figuur F-①). Duw de batterij lichtjes naar beneden en schuif ze in de richting van de pijl tot de batterijcontacten op hun plaats klikken (figuur F-②).

**AA-batterijen:** Plaats zes AA-batterijen in de MS-D11 batterijhouder zoals wordt getoond in figuur G. Zorg ervoor dat de batterijpolen in de juiste richting zijn geplaatst.

**3** Plaats de batterijhouder in de MB-D11 en vergrendel de deksel van het batterijvak (figuur H). Zorg ervoor dat de houder volledig is ingebracht voordat u aan de vergrendeling draait.

**4** Zet de camera aan en controleer het batterijniveau op het LCD-venster of in de zoeker. Wanneer de camera niet kan worden ingeschakeld, controleert u of de batterij correct werd geplaatst.

### De EP-5B stroomaansluiting









Plaats bij het gebruik van de EP-5B stroomaansluiting deze in de MS-D11EN houder met de pijl () op de aansluiting in de richting van de batterijcontacten. Duw de aansluiting lichtjes naar beneden en schuif deze in de richting van de pijl totdat de contacten op hun plaats klikken (figuur I-①). Open de deksel van de stroomaansluitinghouder en leidt de EP-5B stroomkabel door de opening (figuur I-②).







## Batterijniveau

Het batterijniveau wordt als volgt weergegeven op de camera:

### EN-EL15 batterij

LCD-venster	Zoeker	Beschrijving
	—	Batterij volledig opgeladen.
  	—	Batterij gedeeltelijk opgeladen.
		Batterij bijna leeg. Neem een volledig opgeladen reservebatterij of laad de batterij op.
 (knippert)	 (knippert)	Batterij leeg. Laad de batterij op of vervang de batterij.



### AA-batterijen

LCD-venster	Zoeker	Beschrijving
	—	Resterende lading.
		Batterijen bijna leeg. Houd reservebatterijen gereed.
 (knippert)	 (knippert)	Batterijen leeg. Ontspanknop uitgeschakeld.

Een optie in Groep d in het cameramenu voor Persoonlijke Instellingen kan worden gebruikt om de volgorde te veranderen waarin de batterijen worden gebruikt. Wanneer de camera van stroom wordt voorzien door de MB-D11, wordt een **BP**-pictogram in het LCD-venster afgebeeld. Als het **BP**-pictogram knippert, is het deksel van het batterijvak niet vergrendeld. Sluit en vergrendel het deksel van het batterijvak.

Als u er zeker van wilt zijn dat de camera het juiste batterijniveau weergeeft bij gebruik van AA-batterijen, dient u voor de juiste optie

**MB-D11 batterijen** in Persoonlijke Instellingen (Groep d) in het cameramenu te kiezen. Als de juiste optie niet is geselecteerd, werkt de camera mogelijk niet zoals u verwacht.

Optie	Batterijtype
 <b>LR6 (AA alkaline)</b>	AA alkaline (LR6)
 <b>HR6 (AA Ni-MH)</b>	AA NiMH (HR6)
 <b>FR6 (AA lithium)</b>	AA lithium (FR6)

Verwijder de batterijen wanneer de MB-D11 niet wordt gebruikt.

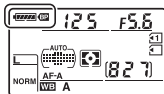

## Batterij-informatie

Batterij informatie kan worden bekeken vanuit het setupmenu van de camera (de batterij van de camera wordt links weergegeven, de batterij van de MB-D11 rechts). Alleen het pictogram voor het batterijniveau wordt getoond wanneer AA-batterijen worden gebruikt. Raadpleeg de handleiding van de camera voor details.



**Opmerking:** De afbeeldingen op deze pagina zijn van de D7000.

## De batterijen verwijderen

Zorg ervoor dat u de batterijen of de houder niet laat vallen.

1 Draai de vergrendeling van het batterijvak van de MB-D11 naar  en verwijder de batterijhouder (figuur E).

2 Verwijder de batterij of batterijen uit de houder.

### EN-EL15

Terwijl u op de **PUSH**-knop van de houder duwt, schuift u de batterij in de richting van de knop. De batterij kan dan worden verwijderd zoals op de afbeelding.

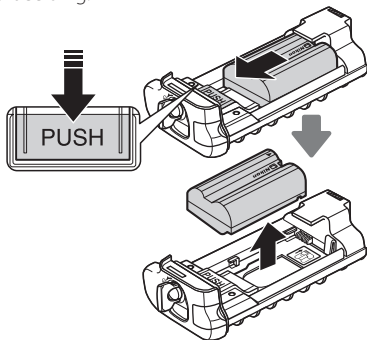

De procedure voor het verwijderen van de EP-5B stroomaansluiting is hetzelfde als de procedure voor de EN-EL15.

### AA-batterijen

Verwijder de batterijen zoals wordt getoond in de afbeelding. Pas op dat u de batterijen niet laat vallen wanneer u ze uit de houder verwijdert.

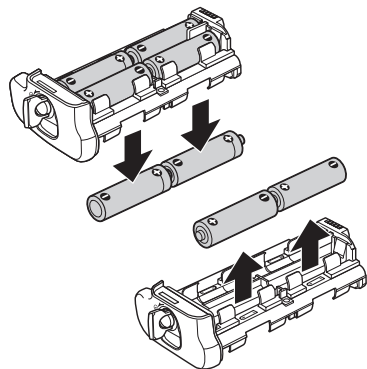

## Specificaties

<b>Voeding</b>	Eén EN-EL15 oplaadbare Li-ion-batterij, zes LR6 alkaline, HR6 Ni-MH of FR6 lithium AA-batterijen, of EH-5a lichtnetadapter (vereist EP-5B stroomaansluiting)
<b>Gebruikstemperatuur</b>	0 – 40 °C
<b>Afmetingen (B × H × D)</b>	Circa 133 × 50 × 73 mm
<b>Gewicht</b>	Ca. 245 g met MS-D11EN Ca. 335 g met MS-D11EN en optionele EN-EL15 batterij Ca. 275 g met MS-D11EN en optionele EP-5B stroomaansluiting Ca. 245 g met MS-D11 Ca. 390 g met MS-D11 en zes AA-batterijen (apart verkrijgbaar bij andere leveranciers)

Specificaties en ontwerp kunnen zonder voorafgaande aankondiging worden gewijzigd.

### EN-EL15 batterij

De prestaties van de EN-EL15 batterij nemen af bij temperaturen lager dan 10 °C. Zorg dat de batterij volledig is opgeladen en houd een warme reservebatterij bij de hand, zodat u die zo nodig kunt gebruiken. Koude batterijen krijgen een deel van hun lading terug wanneer ze opwarmen.

### AA-batterijen

Vanwege hun beperkte capaciteit dienen AA LR6 alkalinebatterijen alleen te worden gebruikt als er geen alternatief beschikbaar is.

De capaciteit van AA-batterijen hangt af van het merk en de bewaaromstandigheden en is soms zeer laag. In sommige gevallen werken AA-batterijen niet meer nog voordat de houdbaarheidsdatum is verstreken. Let erop dat de capaciteit van AA-batterijen aanzienlijk kan afnemen bij temperaturen lager dan 20 °C. Het gebruik ervan wordt afgeraden bij lage temperaturen.



# Unidade de alimentação múltipla MB-D11

## Manual do utilizador

### Índice

Precauções de segurança .....	2
Aviso para clientes na Europa .....	2
Precauções de utilização.....	2
Introdução .....	3
A MB-D11 e os acessórios .....	3
A MB-D11 e os acessórios fornecidos.....	3
Utilizar o adaptador CA opcional EH-5a e o conector de alimentação EP-5B.....	3
Partes do MB-D11 .....	4
Botão de disparo do obturador, multisselector, discos de comando, e botão AE-L/AF-L da MB-D11....	4
MB-D11 Travão de comando .....	4
Utilizar a Unidade de alimentação .....	5
Colocar a Unidade de alimentação.....	5
Retirar a Unidade de alimentação .....	5
Colocar baterias.....	6
Retirar as baterias .....	8
Especificações .....	9

Pt

## Precauções de segurança

Para assegurar o seu bom funcionamento, leia atentamente este manual antes de utilizar o produto. Após a leitura, guarde o manual num local acessível a todos os utilizadores do produto.

### Aviso para clientes na Europa

#### ATENÇÃO

RISCO DE EXPLOSÃO SE A BATERIA FOR SUBSTITUÍDA POR UM TIPO INCORRECTO. DEITE FORA AS BATERIAS USADAS DE ACORDO COM AS INSTRUÇÕES.

Este símbolo indica que este produto deve ser recolhido separadamente.



As informações seguintes aplicam-se apenas a utilizadores em países da Europa:

- Este produto foi concebido para ser recolhido separadamente num ponto de recolha apropriado. Não elimine como resíduo doméstico.
- Para obter mais informações, contacte o revendedor ou as autoridades locais responsáveis pela gestão de resíduos.

## Precauções de utilização

- A MB-D11 deve ser usada apenas com câmaras compatíveis.
- Não use com baterias e suportes de baterias não recomendados neste manual.
- Para evitar choques eléctricos provocados por objectos metálicos que entrem em contacto com os terminais de alimentação, coloque a tampa dos contactos quando o MB-D11 não estiver a ser utilizado.
- Quando um suporte de bateria for removido da MB-D11, remova as baterias ou coloque o suporte ou tampa no estojo do suporte para evitar curto-circuitos provocados pelo contacto com outros objectos metálicos.
- A luz de acesso ao cartão de memória poderá acender quando a MB-D11 for instalada ou removida da câmara, mas isto não significa uma avaria.
- Caso repare em fumo ou num cheiro ou ruído estranho proveniente da unidade de alimentação, interrompa imediatamente a sua utilização. Depois de retirar as baterias, leve o dispositivo a um vendedor ou a um representante de assistência Nikon para a sua inspecção.
- O MB-D11 não está equipado com um botão de alimentação. Utilize o botão de alimentação da câmara para a ligar e desligar.

Obrigado por ter adquirido uma unidade de alimentação MB-D11 para uso com todas as câmaras Nikon digitais reflex de objectiva simples cujo manual da câmara liste a MB-D11 como um acessório compatível. A MB-D11 recebe uma bateria recarregável EN-EL15 ou seis baterias AA (alcalinas, Ni-MH ou de lítio) e inclui um botão alternativo de disparo do obturador, um botão **AE-L/AF-L**, um multisselector, e um disco de controlo principal e secundário para tirar fotografias na orientação "vertical" (retrato). As opções do menu da câmara permitem ao utilizador escolher se usar primeiro as baterias da câmara o as da MB-D11; ver o manual da câmara para detalhes.

## A MB-D11 e os acessórios

### A MB-D11 e os acessórios fornecidos

Confirme que os itens seguintes são fornecidos com a MB-D11 (as baterias são vendidas separadamente).

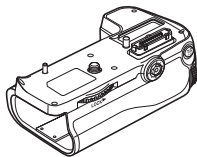

MB-D11

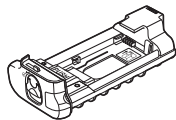

Suporte MS-D11EN para as baterias EN-EL15

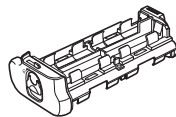

Suporte MS-D11 para baterias AA

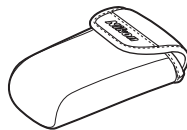

Estojo do suporte

O MS-D11EN está introduzido na MB-D11 de fábrica. Ver "Colocar baterias" para informações sobre a remoção de suportes de baterias.



Tampa dos contactos

- Manual do utilizador (este manual)
- Garantia

### Utilizar o adaptador CA opcional EH-5a e o conector de alimentação EP-5B

O adaptador CA opcional EH-5a e o conector de alimentação EP-5B são uma fonte de energia fiável quando a câmara é usada por longos períodos. Para usar um adaptador CA com a MB-D11, insira o EP-5B no suporte MS-D11EN da bateria, como descrito na página 6, e depois ligue o EH-5a como se descreve na documentação fornecida com o EP-5B.

## Partes do MB-D11 (Figura A)

- ① Tampa dos contactos
- ② Suporte para tampa de contactos da câmara
- ③ Contactos de alimentação/sinal
- ④ Botão **AE-L/AF-L**
- ⑤ Disco de comando principal
- ⑥ Multisselector
- ⑦ Roda de encaixe
- ⑧ Tampa do conector de alimentação do suporte
- ⑨ Tampa de compartimento de baterias
- ⑩ Compartimento de baterias
- ⑪ Fecho da compartimento de baterias
- ⑫ Parafuso de montagem
- ⑬ Botão de disparo do obturador
- ⑭ Travão de comando
- ⑮ Disco de comando secundário
- ⑯ Encaixe para tripé
- ⑰ Suporte MS-D11EN para as baterias EN-EL15
- ⑱ Terminais de alimentação
- ⑲ Terminais de alimentação (Suporte MS-D11EN de bateria)
- ⑳ Suporte MS-D11 para baterias AA
- ㉑ Terminais de alimentação (Suporte MS-D11 de bateria)

### **Botão de disparo do obturador, multisselector, discos de comando, e botão AE-L/AF-L da MB-D11**

A MB-D11 está equipada com um botão de disparo do obturador (Figura A-⑬), multisselector (Figura A-⑥), disco de comando principal (Figura A-⑤), disco de sub controlo (Figura A-⑮), e botão **AE-L/AF-L** (Figura A-④) para uso ao tirar fotografias em orientação vertical (“ao alto”). Estes Controlos executam as mesmas funções que os controlos correspondentes na câmara e são afectados pelas alterações feitas no menu Definições personalizadas (Grupo f) que afectam estes controlos da câmara. Consulte o manual da câmara para mais informações.

### **MB-D11 Travão de comando**

O travão de comando (Figura A-⑭) bloqueia os controlos da MB-D11 para evitar a utilização não intencional. Antes de usar estes controlos para tirar fotografias na orientação vertical (retrato), liberte o travão como mostrado à direita.

O travão de comando não é um interruptor de alimentação. Use o interruptor de alimentação da câmara para ligar e desligar a câmara.

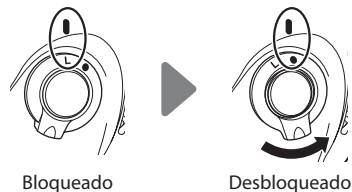

Bloqueado

Desbloqueado



## Utilizar a Unidade de alimentação

### Colocar a Unidade de alimentação

Antes de colocar a unidade de alimentação, certifique-se de que a câmara está desligada e o travão de comando do MB-D11 (Figura A-⑭) na posição **L** (as ilustrações mostram a D7000).

- 1 Remova a tampa dos contactos (Figura A-①) da unidade de alimentação.
- 2 Os contactos da MB-D11 ficam na base da câmara, onde são protegidos por uma tampa de contactos. Remova a tampa de contactos como mostrado na figura B-① e coloque-a no suporte da tampa de contactos da MB-D11 (Figura B-②).
- 3 Posicione o MB-D11, mantendo o respectivo parafuso de montagem (Figura C-②) alinhado com o encaixe do tripé (Figura C-①) e aperte a roda de montagem na direcção apresentada pela seta **LOCK** (Bloquear) (Figura D). Não é necessário remover a bateria da câmara antes de ligar à MB-D11. Com configurações padrão, a bateria introduzida na câmara será usada apenas depois da bateria da MB-D11 estar esgotada. A opção **Ordem das baterias** no Menu definiç. personaliz da câmara (Grupo d) pode ser usada para alterar a ordem pela qual as baterias são usadas. Ver o manual da câmara para detalhes.

Assegure-se de que coloca a tampa dos contactos da câmara no suporte da tampa de contactos, e a cápsula de contacto da MB-D11 num lugar seguro, assim evitando a sua perda.

São necessários um PB-6D e um anel extensível automático PK-13 quando utilizar o fole PB-6 com o MB-D11.

### Retirar a Unidade de alimentação

Para remover a MB-D11, desligue a câmara e regule o travão de comando da MB-D11 em **L**, e depois desaperte a roda de encaixe e remova a MB-D11. Assegure-se de que repõe a tampa de contactos na câmara e a tampa dos contactos na MB-D11 quando a unidade de alimentação não estiver a ser usada.

## Colocar baterias

A MB-D11 pode ser utilizada com uma bateria de iões de lítio recarregável EN-EL15 ou com seis pilhas AA.

Antes de introduzir as baterias, assegure-se de que a câmara está desligada e que o travão de comando da MB-D11 está na posição **L**.

**1** Rode o travão do compartimento de baterias da MB-D11 para **C** e remova o suporte das baterias (Figura E).

**2** Prepare as baterias como descrito a seguir.

**EN-EL15:** Fazendo corresponder os entalhes da bateria com as saliências do suporte da MS-D11EN, introduza a bateria com a seta (**▲**) na bateria virada para os terminais de alimentação do suporte da bateria (Figura F-①). Prima ligeiramente para baixo a bateria e faça-a deslizar no sentido da seta até que os terminais de alimentação cliquem ficando no seu lugar (Figura F-②).

**Pilhas AA:** Coloque seis pilhas AA no suporte MS-D11 da bateria, como se mostra na Figura G, certificando-se de que as mesmas estão na orientação correcta.

**3** Insira o suporte da bateria na MB-D11 e tranque a tampa do compartimento da bateria (Figura H). Certifique-se de que o suporte está completamente inserido antes de trancar.

**4** Ligue a câmara e verifique o nível da bateria no painel de controlo ou no visor. Se a câmara não ligar, verifique se a bateria está correctamente instalada.

### O conector de alimentação EP-5B

Quando utilizar o conector de alimentação EP-5B, insira-o no suporte MS-D11EN com a seta (**▲**) do conector em direcção aos terminais de alimentação da bateria. Prima o conector ligeiramente para baixo e deslize-o na direcção da seta até que os terminais de alimentação se encaixem no lugar (Figura I-①). Abra a tampa do conector de alimentação do suporte e passe o cabo de alimentação EP-5B pela abertura (Figura I-②).

## Nível de carga da bateria

A câmara apresenta o nível de carga da bateria da seguinte forma:

### Bateria EN-EL15

Painel de controlo	Visor	Descrição
	—	Bateria completamente carregada.
	—	Bateria parcialmente descarregada.
		Bateria com pouca carga. Prepare uma bateria sobressalente carregada ou o carregamento da bateria.
 (a piscar)	 (a piscar)	Bateria completamente descarregada. Carregue ou troque a bateria.

### Baterias AA

Painel de controlo	Visor	Descrição
	—	Carga restante.
		Baterias com pouca carga. Preparar baterias sobresselentes.
 (a piscar)	 (a piscar)	Baterias completamente descarregadas. Disparo do obturador desactivado.

Uma opção no Grupo d do Menu de Definições personalizadas da câmara pode ser usada para alterar a ordem pela qual as baterias são usadas. Quando a câmara estiver a ser alimentada a partir da MB-D11, é apresentado um ícone **BP** no painel de controlo. Se o ícone **BP** piscar, a tampa do compartimento da bateria não está trancada. Feche e tranque a tampa do compartimento da bateria.

Para assegurar que a câmara apresenta o nível correcto de bateria quando são usadas as baterias AA, escolha a opção apropriada para **Tipo de baterias da MB-D11** no Menu de definições personalizadas da câmara (Grupo d). Se não estiver seleccionada a opção correcta, a câmara poderá não funcionar como esperado.

Opção	Tipo de bateria
LR6 LR6 (AA alcalina)	AA alcalina (LR6)
HR6 (AA Ni-MH)	AA NiMH (HR6)
FR6 (AA lítio)	AA de lítio (FR6)

Retire as baterias quando não estiver a utilizar o MB-D11.

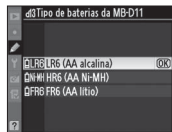
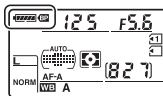

## Informações da bateria

Informações sobre as baterias podem ser visualizadas a partir do menu de configuração da câmara (a bateria da câmara está listada à esquerda, a MB-D11 à direita). Quando são usadas pilhas AA, apenas o ícone do nível da bateria é apresentado. Ver o manual da câmara para detalhes.

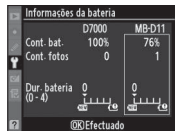

**Nota:** As ilustrações nesta página são da D7000.

## Retirar as baterias

Tenha cuidado para não deixar cair as baterias ou o suporte.

1 Rode o travão do compartimento de baterias da MB-D11 para ☞ e remova o suporte das baterias (Figura E).

2 Retire a(s) bateria(s) do suporte.

### EN-EL15

Enquanto prime o botão **PUSH** do suporte, faça deslizar a bateria na direcção do botão. A bateria pode então ser removida como indicado.

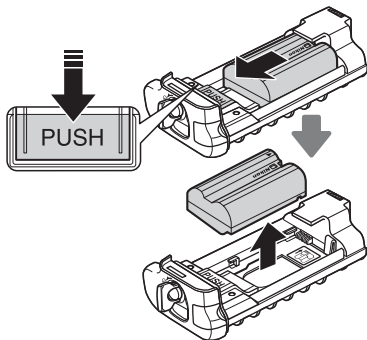

O procedimento para remover o conector de alimentação EP-5B é o mesmo que para o EN-EL15.

### Baterias AA

Remova as baterias conforme indicado. Tenha o cuidado para não deixar cair as baterias quando as remover do suporte.

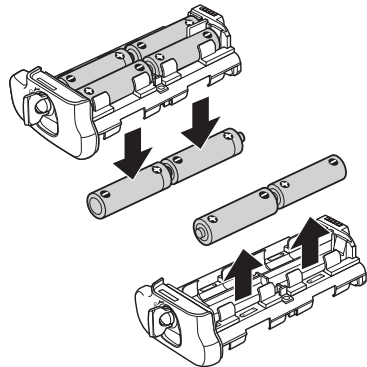

## Especificações

<b>Fonte de alimentação</b>	Uma bateria de íões de lítio recarregável EN-EL15, seis pilhas AA LR6 alcalinas, HR6 Ni-MH ou FR6 de lítio ou um adaptador CA EH-5a (requer um conector de alimentação EP-5B)
<b>Temperatura operacional</b>	0–40 °C
<b>Dimensões (L × P × A)</b>	Aproximadamente 133 × 50 × 73 mm
<b>Peso</b>	Aprox. 245 g com MS-D11 EN Aprox. 335 g com MS-D11 EN e bateria opcional EN-EL15 Aprox. 275 g com MS-D11 EN e conector de alimentação opcional EP-5B Aprox. 245 g com MS-D11 Aprox. 390 g com MS-D11 e seis pilhas AA (disponíveis separadamente a partir de fornecedores terceiros)

As especificações e o desenho estão sujeitos a alterações sem aviso prévio.

### Bateria EN-EL15

A performance da bateria EN-EL15 reduz-se a temperaturas abaixo dos 10 °C. Assegure-se que a bateria está completamente carregada e mantenha à mão uma bateria aquecida pronta a trocar quando necessário. As baterias frias recuperam alguma carga quando aquecidas.

### Baterias AA

Devido à sua capacidade limitada, as pilhas alcalinas AA LR6 devem apenas ser utilizadas quando não houver mais nenhuma alternativa.

A capacidade das baterias AA varia com a marca e condições de armazenagem e poderá em alguns casos ser extremamente baixa; em alguns casos, as baterias AA poderão deixar de funcionar antes da sua data de validade. Note que a capacidade das baterias AA poderá ser reduzida a temperaturas inferiores a 20 °C. A utilização não se recomenda para baixas temperaturas.



# Multi-power battery pack MB-D11

## Manuale d'uso

### Sommario

Precauzioni inerenti la sicurezza .....	2
Avviso per gli utenti europei .....	2
Precauzioni per l'uso .....	2
Introduzione .....	3
Multi power battery pack MB-D11 e accessori.....	3
Multi power battery pack MB-D11 e accessori in dotazione .....	3
Uso dell'adattatore CA EH-5a e del connettore di alimentazione EP-5B opzionali.....	3
Parti del multi power battery pack MB-D11.....	4
MB-D11 Pulsante di scatto, multiselettore, ghiere di comando e pulsante AE-L/AF-L.....	4
MB-D11 Blocco dei comandi .....	4
Utilizzo del battery pack .....	5
Collegamento del battery pack .....	5
Rimozione del battery pack.....	5
Inserimento delle batterie .....	6
Rimozione delle batterie.....	8
Caratteristiche .....	9

## Precauzioni inerenti la sicurezza

Per assicurare un corretto impiego, leggere interamente questo manuale prima di utilizzare il prodotto. Una volta letto, si consiglia di conservare il manuale in un luogo facilmente accessibile da chiunque farà uso del prodotto.

### Avviso per gli utenti europei

#### ATTENZIONE

RISCHIO DI ESPLOSIONE SE LE BATTERIA VIENE SOSTITUITA CON UNA BATTERIA DI TIPO NON CORRETTO. SMALTIMENTO DELLE BATTERIE SECONDO LE ISTRUZIONI.

Questo simbolo indica che il presente prodotto deve essere smaltito negli appositi contenitori di rifiuti.



Le seguenti istruzioni sono rivolte esclusivamente agli utenti di paesi europei:

- Il presente prodotto deve essere smaltito nell'apposito contenitore di rifiuti. Non smaltire insieme ai rifiuti domestici.
- Per ulteriori informazioni, vi preghiamo di contattare le autorità locali responsabili dello smaltimento dei rifiuti.

## Precauzioni per l'uso

- Utilizzare il multi power battery pack MB-D11 solo con fotocamere compatibili.
- Non utilizzare con batterie e portabatterie non raccomandati in questo manuale.
- Per evitare cortocircuiti causati da oggetti metallici a contatto con i contatti di alimentazione, riposizionare il copricontatto quando il multi power battery pack MB-D11 non è utilizzato.
- Se un portabatterie viene rimosso dal multi power battery pack MB-D11, rimuovere le batterie o sistemare il portabatterie o il coperchio nel proprio contenitore per evitare cortocircuiti causati dal contatto con altri oggetti metallici.
- La luce di accesso alla scheda di memoria può accendersi quando il multi power battery pack MB-D11 viene collegato o rimosso dalla fotocamera. Ciò non indica un funzionamento errato.
- In caso di emissione di fumo, di odore acre o di rumori insoliti dal battery pack, smettere di utilizzare il dispositivo. Dopo aver rimosso le batterie portare il dispositivo al rivenditore oppure a un centro di assistenza Nikon autorizzato per una verifica.
- Il multi power battery pack MB-D11 non è dotato di interruttore di alimentazione. Utilizzare l'interruttore di alimentazione della fotocamera per l'accensione o lo spegnimento.



Grazie per aver acquistato un multi power battery pack MB-D11 da utilizzare con tutte le fotocamere digitali Nikon reflex a obiettivo singolo che lo riportano come accessorio compatibile nel proprio manuale. Il multi power battery pack MB-D11 utilizza una batteria EN-EL15 ricaricabile oppure sei batterie di tipo AA (alcaline, Ni-MH o al litio) e presenta un pulsante di scatto alternativo, un pulsante **AE-L/AF-L**, un multiselettore e ghiera di comando principale e secondaria per scattare foto con orientamento verticale (ritratto). Le opzioni dei menu della fotocamera consentono di scegliere se utilizzare per prima la batteria della fotocamera o le batterie del multi power battery pack MB-D11. Per ulteriori informazioni, vedere il manuale della fotocamera.

## Multi power battery pack MB-D11 e accessori

### Multi power battery pack MB-D11 e accessori in dotazione

Controllare che gli articoli elencati siano forniti in dotazione con il multi power battery pack MB-D11 (le batterie sono vendute separatamente).

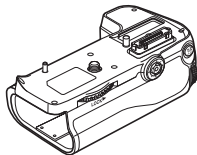

MB-D11

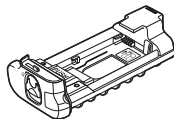

Portabatterie  
MS-D11EN per  
batterie EN-EL15

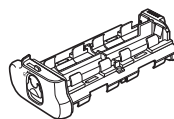

Portabatterie MS-D11  
per batterie AA

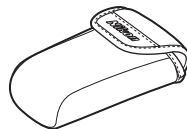

Contenitore  
portabatterie

Il portabatterie MS-D11EN è inserito nel multi power battery pack MB-D11 al momento della spedizione. Vedere la sezione relativa all'inserimento delle batterie per informazioni su come rimuoverlo.



Copricontatto

- Manuale d'uso (questo manuale)
- Garanzia

### Uso dell'adattatore CA EH-5a e del connettore di alimentazione EP-5B opzionali

L'adattatore CA EH-5a e il connettore di alimentazione EP-5B opzionali forniscono una fonte di alimentazione sicura quando la fotocamera viene usata per periodi di tempo prolungati. Per usare l'adattatore CA con il battery pack MB-D11, inserire il connettore EP-5B nel portabatterie MS-D11EN come descritto a pagina 6, quindi collegare l'adattatore EH-5a come descritto nella documentazione fornita con il connettore EP-5B.

## Parti del multi power battery pack MB-D11 (Figura A)

- ① Copricontatto
- ② Alloggiamento per coperchio vano batteria
- ③ Contatti di alimentazione/segnale
- ④ Pulsante **AE-L/AF-L**
- ⑤ Ghiera di comando principale
- ⑥ Multiselettore
- ⑦ Ruota di fissaggio
- ⑧ Coperchio di protezione connettori di alimentazione del portabatterie
- ⑨ Coperchio vano batteria
- ⑩ Vano batteria
- ⑪ Blocco vano batteria
- ⑫ Vite di ancoraggio
- ⑬ Pulsante di scatto
- ⑭ Blocco dei comandi
- ⑮ Ghiera di comando secondaria
- ⑯ Attacco cavalletto
- ⑰ Portabatterie MS-D11EN per batterie EN-EL15
- ⑱ Contatti di alimentazione
- ⑲ Contatti di alimentazione (portabatterie MS-D11EN)
- ⑳ Portabatterie MS-D11 per batterie AA
- ㉑ Contatti di alimentazione (portabatterie MS-D11)

### MB-D11 Pulsante di scatto, multiselettore, ghiera di comando e pulsante AE-L/AF-L

Il multi power battery pack MB-D11 è dotato di un pulsante di scatto (Figura A-⑬), di un multiselettore (Figura A-⑥), di una ghiera di comando principale (Figura A-⑤), di una ghiera di comando secondaria (Figura A-⑮) e di un pulsante **AE-L/AF-L** (Figura A-④) da utilizzare quando si scattano foto con orientamento verticale. Questi comandi svolgono le stesse funzioni dei comandi corrispondenti sulla fotocamera e sono influenzati dalle modifiche alle opzioni delle impostazioni personalizzate (Gruppo f) che riguardano i controlli di questa fotocamera. Per ulteriori informazioni, vedere il manuale della fotocamera.

### MB-D11 Blocco dei comandi

Il blocco dei comandi (Figura A-⑭) consente di bloccare i comandi del battery pack MB-D11 per impedirne l'uso accidentale. Prima di utilizzare questi comandi per scattare delle foto con orientamento verticale (ritratto), rilasciare il blocco come mostrato a destra.

Il blocco dei comandi non è un interruttore di alimentazione. Per accendere e spegnere la fotocamera, utilizzare l'interruttore di alimentazione.

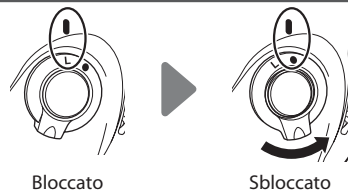

## Utilizzo del battery pack

### Collegamento del battery pack

Prima di collegare il battery pack, accertarsi che la fotocamera sia spenta e che il blocco dei comandi MB-D11 (Figura A-⑭) sia nella posizione **L** (le illustrazioni mostrano il modello D7000).

- 1 Rimuovere il copricontatto (Figura A-①) dal battery pack.
- 2 I contatti per il multi power battery pack MB-D11 si trovano sulla base della fotocamera, dove sono protetti da un copricontatto. Rimuovere quest'ultimo come mostrato in Figura B-① e inserirlo nell'apposito alloggiamento sul multi power battery pack MB-D11 (Figura B-②).
- 3 Posizionare il battery pack MB-D11, tenendo la vite di ancoraggio del battery pack MB-D11 (Figura C-②) in linea con l'attacco cavalletto della fotocamera (Figura C-①), quindi serrare la rotella di fissaggio ruotandola nella direzione indicata dalla freccia **LOCK** (BLOCCO) (Figura D). Non è necessario rimuovere la batteria dalla fotocamera prima di collegare il multi power battery pack MB-D11. Per impostazione predefinita, la batteria inserita nella fotocamera verrà utilizzata solo dopo che la batteria nel multi power battery pack MB-D11 si è esaurita. L'opzione **Ordine batterie** nel menu delle impostazioni personalizzate della fotocamera (Gruppo d) può essere utilizzata per cambiare l'ordine di utilizzo delle batterie. Per ulteriori informazioni, vedere il manuale della fotocamera.

Accertarsi di posizionare il coperchio di protezione dei contatti della fotocamera nell'apposito supporto del copricontatti e di conservare il tappo dei contatti del battery pack MB-D11 in un posto sicuro per evitare di perderlo.

Se si utilizza il soffietto PB-6 con il battery pack MB-D11, è necessario utilizzare gli anelli di prolunga PB-6D e PK-13.

### Rimozione del battery pack

Per rimuovere il multi power battery pack MB-D11, spegnere la fotocamera e posizionare il blocco dei comandi su di esso su **L**, quindi allentare la ruota di fissaggio e rimuovere il battery pack MB-D11. Accertarsi di riposizionare il coperchio dei contatti sulla fotocamera e il copricontatto sul multi power battery pack MB-D11 quando quest'ultimo non viene utilizzato.

## **Inserimento delle batterie**

Il battery pack MB-D11 può essere usato con una batteria ricaricabile Li-ion EN-EL15, o con sei batterie AA.

Prima di inserire le batterie, accertarsi che la fotocamera sia spenta e che il blocco dei comandi del multi power battery pack MB-D11 si trovi sulla posizione **L**.

**1** Ruotare il blocco del vano batteria del multi power battery pack MB-D11 su **☺** e rimuovere il portabatterie (Figura E).

**2** Preparare le batterie come descritto in basso.

**EN-EL15:** inserire la batteria in modo che corrisponda alla scanalatura sul portabatterie MS-D11EN, inserire la batteria con la freccia (▲) rivolta verso i contatti di alimentazione del portabatterie (Figura F-①). Premere la batteria delicatamente verso il basso e farla scivolare nella direzione della freccia fino a quando i contatti di alimentazione non risultano inseriti correttamente (Figura F-②).

**Batterie AA:** inserire sei batterie AA nel portabatterie MS-D11, come mostrato in Figura G, accertandosi che le batterie siano nella direzione corretta.

**3** Inserire il portabatterie nel battery pack MB-D11 e bloccare il coperchio del vano batteria (Figura H). Assicurarsi che il portabatterie sia completamente inserito prima di ruotare il blocco.

**4** Accendere la fotocamera e controllare il livello della batteria sul pannello di controllo o nel mirino. Se la fotocamera non si accende, verificare che la batteria sia inserita correttamente.

### **Connettore di alimentazione EP-5B**

Quando si usa il connettore di alimentazione EP-5B, inserirlo nel portabatterie MS-D11EN tenendo la freccia (▲) sul connettore in direzione dei terminali della batteria. Premere delicatamente il connettore verso il basso e farlo scorrere nella direzione della freccia fino ad avvertire lo scatto dei terminali di alimentazione (Figura I-①). Aprire il coperchio del connettore di alimentazione del portabatterie e passare il cavo di alimentazione del connettore EP-5B attraverso l'apertura (Figura I-②).

## Livello della batteria

La fotocamera consente di visualizzare il livello della batteria nel modo indicato di seguito:

### Batteria EN-EL15

Pannello di controllo	Mirino	Descrizione
	—	Batteria carica.
	—	Batteria parzialmente scarica.
	—	
	—	
		Livello batteria basso. Preparare una batteria di ricambio completamente carica o ricaricare la batteria.
		Batteria esaurita. Carica (lampeggia) o sostituire la batteria.

### Batterie AA

Pannello di controllo	Mirino	Descrizione
	—	Carica residua.
		Livello batterie basso. Preparate la batteria di riserva.
		Batterie esaurite. Scatto (lampeggia) disattivato.

Un'opzione del gruppo d nel menu delle impostazioni personalizzate può essere utilizzata per cambiare l'ordine di utilizzo delle batterie. Se la fotocamera è alimentata dal multi power battery pack MB-D11, l'icona viene visualizzata sul pannello di controllo. Se l'icona lampeggia, il coperchio del vano batteria non è bloccato. Chiudere e bloccare il coperchio del vano batteria.

Per garantire che la fotocamera mostri il livello corretto della batteria quando si utilizzano batterie AA, scegliere l'opzione adatta per **Batterie nell'MB-D11** nel menu delle impostazioni personalizzate (Gruppo d). Se non viene selezionata l'opzione corretta, la fotocamera può non funzionare come previsto.

Opzione	Tipo di batteria
<b>LR6 (Alcaline AA)</b>	AA alcalina (LR6)
<b>HR6 (Ni-MH AA)</b>	AA NiMH (HR6)
<b>FR6 (Litio AA)</b>	AA Li-ion (FR6)

Rimuovere le batterie quando il multi power battery pack MB-D11 non è utilizzato.

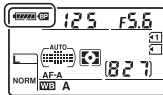

## Info Batteria

Le informazioni relative alla batteria possono essere visualizzate dal menu impostazioni della fotocamera (la batteria della fotocamera è riportata sulla sinistra, il battery pack MB-D11 sulla destra). Quando sono usate batterie AA, viene visualizzata solo l'icona del livello della batteria. Per ulteriori informazioni, vedere il manuale della fotocamera.

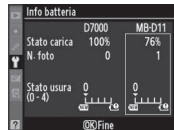

**Nota:** Le illustrazioni in questa pagina sono state realizzate con il modello D7000.

## Rimozione delle batterie

Fare attenzione a non far cadere le batterie o il portabatterie.

- 1 Ruotare il blocco del vano batteria del multi power battery pack MB-D11 su  e rimuovere il portabatterie (Figura E).
- 2 Rimuovere la batteria o le batterie dal portabatterie.

### EN-EL15

Tenendo premuto il pulsante **PUSH** (SPINGI) del portabatterie, far scivolare la batteria verso il pulsante. Rimuovere la batteria come mostrato.

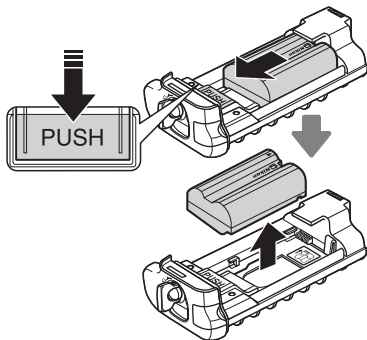

La procedura per la rimozione del connettore di alimentazione EP-5B è la stessa di quella per la batteria EN-EL15.

### Batterie AA

Rimuovere le batterie come mostrato. Fare attenzione a non lasciar cadere le batterie quando le si rimuove dal portabatterie.

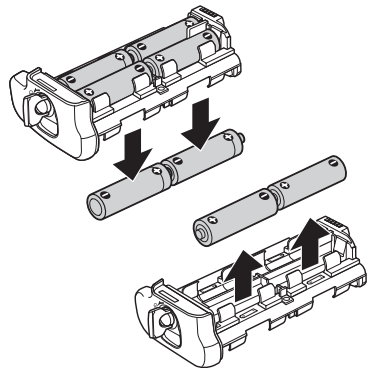

## Caratteristiche

<b>Fonte di alimentazione</b>	Una batteria Li-ion ricaricabile EN-EL15, sei batterie AA alcaline LR6, Ni-MH HR6 o al litio FR6, oppure un adattatore CA EH-5a (richiede un connettore di alimentazione EP-5B)
<b>Temperatura di utilizzo</b>	0°C – 40°C
<b>Dimensioni (L x A x P)</b>	Circa 133 x 50 x 73 mm
<b>Peso</b>	Circa 245 g con MS-D11EN Circa 335 g con MS-D11EN e batteria EN-EL15 opzionale Circa 275 g con MS-D11EN e connettore di alimentazione EP-5B opzionale Circa 245 g con MS-D11 Circa 390 g con MS-D11 e sei batterie AA (disponibili separatamente da fornitori terzi)

Le caratteristiche e il design sono soggetti a modifiche senza preavviso.

### Batteria EN-EL15

Le prestazioni della batteria EN-EL15 diminuiscono a temperature inferiori a 10 °C. Accertarsi che la batteria sia completamente carica e tenere pronta una batteria di riserva calda per sostituirla, se necessario. Le batterie fredde recuperano parte della carica quando vengono riscaldate.

### Batterie AA

Data la loro limitata capacità, le batterie AA LR6 alcaline devono essere utilizzate solo se non vi sono alternative.

La capacità delle batterie AA varia in base al produttore e alle condizioni di conservazione e, in alcuni casi, può essere estremamente bassa; in altri, le batterie AA possono smettere di funzionare prima della data di scadenza. Tenere presente che la capacità delle batterie AA può ridursi a temperature inferiori a 20 °C. L'uso alle basse temperature non è consigliato.





# Πολλαπλό τροφοδοτικό μπαταρίας MB-D11

## Εγχειρίδιο οδηγιών χρήσης

### Πίνακας περιεχομένων

Προφυλάξεις Ασφαλείας.....	2
Σημείωση για τους Πελάτες στην Ευρώπη.....	2
Προφυλάξεις ως προς τη Χρήση.....	2
Εισαγωγή.....	3
Το MB-D11 και Εξαρτήματα.....	3
Το MB-D11 και Παρεχόμενα Εξαρτήματα .....	3
Χρήση του Προαιρετικού Μετασχηματιστή Εναλλασσόμενου Ρεύματος EH-5a AC και του Ακροδέκτη Τροφοδοσίας EP-5B.....	3
Μέρη του MB-D11 .....	4
Το Κουμπί Λήψης MB-D11, ο Πολυ-επιλογέας, ο Επιλογέας Εντολών και το Κουμπί AE-L/AF-L .....	4
Το Κλείδωμα Χειριστηρίου του MB-D11 .....	4
Χρήση του Τροφοδοτικού Μπαταρίας.....	5
Σύνδεση του Τροφοδοτικού Μπαταρίας.....	5
Αφαίρεση του Τροφοδοτικού Μπαταρίας.....	5
Εισαγωγή Μπαταριών.....	6
Αφαίρεση των Μπαταριών.....	8
Τεχνικά χαρακτηριστικά .....	9

## Προφυλάξεις Ασφαλείας

Για να εξασφαλίσετε την εύρυθμη λειτουργία, διαβάστε διεξοδικά το παρόν εγχειρίδιο πριν τη χρήση του προϊόντος. Μετά την ανάγνωση, βεβαιωθείτε ότι το φυλάσσετε σε μέρος προσβάσιμο σε όλους τους χρησιμοποιούν το προϊόν.

### Σημειώσεις για τους Πελάτες στην Ευρώπη

#### ΠΡΟΣΟΧΗ

ΚΙΝΔΥΝΟΣ ΕΚΡΗΞΗΣ ΑΝ Η ΜΠΑΤΑΡΙΑ ΑΝΤΙΚΑΤΑΣΤΑΘΕΙ ΜΕ ΜΠΑΤΑΡΙΑ ΛΑΘΟΣ ΤΥΠΟΥ. ΑΠΟΡΡΙΨΤΕ ΤΙΣ ΧΡΗΣΙΜΟΠΟΙΗΜΕΝΕΣ ΜΠΑΤΑΡΙΕΣ ΣΥΜΦΩΝΑ ΜΕ ΤΙΣ ΟΔΗΓΙΕΣ.

Αυτό το σύμβολο υποδεικνύει ότι το προϊόν αυτό πρέπει να συλλέγεται ξεχωριστά.



Τα παρακάτω ισχύουν μόνο για τους χρήστες στις χώρες της Ευρώπης:

- Αυτό το προϊόν προορίζεται για ξεχωριστή συλλογή από κατάλληλο σημείο. Μην το απορρίπτετε μαζί με τα οικιακά απορρίμματα.
- Για περισσότερες πληροφορίες, επικοινωνήστε με το κατάστημα λιανικής ή τις τοπικές αρχές που είναι υπεύθυνες για τη διαχείριση των αποβλήτων.

## Προφυλάξεις ως προς τη Χρήση

- Το MB-D11 ενδείκνυται για χρήση μόνο με συμβατές φωτογραφικές μηχανές.
- Μην το χρησιμοποιείτε με μπαταρίες και συσκευές συγκράτησης μπαταριών που δεν συνίστανται στο παρόν εγχειρίδιο.
- Για να αποφύγετε βραχυκυκλώματα λόγω επαφής των τερματικών τροφοδοσίας με μεταλλικά αντικείμενα, επανατοποθετήστε το κάλυμμα επαφής όταν το MB-D11 δεν χρησιμοποιείται.
- Όταν αφαιρείται μία συσκευή συγκράτησης μπαταριών από το MB-D11, αφαιρέστε τις μπαταρίες ή τοποθετήστε τη συσκευή συγκράτησης ή το κάλυμμα στη θήκη συγκράτησης για να αποφύγετε βραχυκυκλώματα λόγω επαφής των τερματικών τροφοδοσίας με άλλα μεταλλικά αντικείμενα.
- Η λυχνία πρόσβασης κάρτας μνήμης ενδέχεται να ανάψει όταν το MB-D11 συνδέεται ή αφαιρείται από τη μηχανή, αλλά αυτό δεν αποτελεί δυσλειτουργία.
- Εάν παρατηρήσετε καπνό ή ασυνήθιστη μυρωδιά ή θόρυβο προερχόμενα από το τροφοδοτικό μπαταρίας, σταματήστε τη χρήση αμέσως. Μετά την αφαίρεση των μπαταριών, πηγαίστε τη συσκευή στον έμπορο λιανικής ή σε εξουσιοδοτημένο αντιπρόσωπο της Nikon για έλεγχο.
- Το MB-D11 δεν διαθέτει διακόπτη τροφοδοσίας. Χρησιμοποιήστε τον διακόπτη τροφοδοσίας της φωτογραφικής μηχανής για να την ενεργοποιήσετε ή να την απενεργοποιήσετε.

Ευχαριστούμε για την αγορά ενός πολλαπλού τροφοδοτικού μπαταρίας MB-D11 για χρήση με όλες τις ψηφιακές φωτογραφικές μηχανές Nikon μονοοπτικής reflex που συμπεριλαμβάνουν το MB-D11 ως συμβατό εξάρτημα στο εγχειρίδιο οδηγιών της φωτογραφικής μηχανής. Το MB-D11 δέχεται μία επαναφορτιζόμενη μπαταρία EN-EL15 ή έξι μπαταρίες AA (αλκαλικές, Ni-MH ή λιθίου) και περιέχει ένα εναλλασσόμενο κουμπί λήψης, κουμπί **AE-L/AF-L**, πολυ-επιλογή και βασικούς και υπο-επιλογείς εντολών για λήψη φωτογραφιών με «κατακόρυφο» (πορτραίτο) προσανατολισμό. Οι επιλογές μενού της φωτογραφικής μηχανής επιτρέπουν στον χρήστη να επιλέξει αν θα χρησιμοποιηθεί αρχικά η μπαταρία της μηχανής ή οι μπαταρίες στο MB-D11. Για λεπτομέρειες ανατρέξτε στο εγχειρίδιο οδηγιών της μηχανής.

### Το MB-D11 και Παρεχόμενα Εξαρτήματα

Επιβεβαιώστε ότι τα ακόλουθα αντικείμενα παρέχονται μαζί με το MB-D11 (οι μπαταρίες πωλούνται ξεχωριστά).

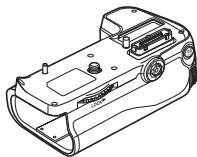

MB-D11

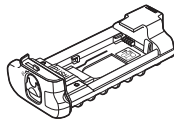

Συσκευή συγκράτησης  
MS-D11EN για  
μπαταρίες EN-EL15

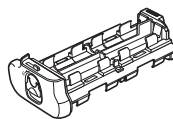

Συσκευή συγκράτησης  
MS-D11 για μπαταρίες  
AA

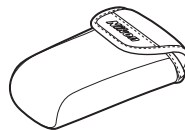

Θήκη συσκευής  
συγκράτησης

Το MS-D11EN εισάγεται στο MB-D11 κατά την αποστολή. Ανατρέξτε στο «Εισαγωγή Μπαταριών» για πληροφορίες ως προς την αφαίρεση της συσκευής συγκράτησης μπαταρίας.



Κάλυμμα επαφής

- Εγχειρίδιο οδηγιών χρήστη (το παρόν εγχειρίδιο)
- Εγγύηση

### **Χρήση του Προαιρετικού Μετασχηματιστή Εναλλασσόμενου Ρεύματος EH-5a AC και του Ακροδέκτη Τροφοδοσίας EP-5B**

Ο προαιρετικός μετασχηματιστής εναλλασσόμενου ρεύματος EH-5a AC και ο ακροδέκτης τροφοδοσίας EP-5B εξασφαλίζουν αξιόπιστη πηγή τροφοδοσίας όταν η μηχανή χρησιμοποιείται για μεγάλες χρονικές περιόδους. Για να χρησιμοποιήσετε έναν μετασχηματιστή ρεύματος μαζί με το MB-D11, εισάγετε το EP-5B μέσα στη συσκευή συγκράτησης μπαταρίας MS-D11EN όπως περιγράφεται στη σελίδα 6 και συνδέστε το EH-5a όπως περιγράφεται στην έγγραφη τεκμηρίωση που παρέχεται μαζί με το EP-5B.

- ① Κάλυμμα επαφής
- ② Εξάρτημα συγκράτησης για κάλυμμα επαφής μηχανής
- ③ Επαφές τροφοδοσίας
- ④ Κουμπί **AE-L/AF-L**
- ⑤ Βασικός επιλογέας εντολών
- ⑥ Πολύ-επιλογέας
- ⑦ Τροχός προσαρτήματος
- ⑧ Συσκευή συγκράτησης καλύμματος ακροδεκτών τροφοδοσίας
- ⑨ Κάλυμμα διαμερίσματος μπαταρίας
- ⑩ Διαμέρισμα μπαταρίας
- ⑪ Ασφάλεια διαμερίσματος μπαταρίας
- ⑫ Βίδα μοντούρας
- ⑬ Κουμπί λήψης
- ⑭ Κλείδωμα χειριστηρίου
- ⑮ Υπό-επιλογέας εντολών
- ⑯ Υποδοχή τριπόδου
- ⑰ Συσκευή συγκράτησης MS-D11EN για μπαταρίες EN-EL15
- ⑱ Τερματικά τροφοδοσίας
- ⑲ Τερματικά τροφοδοσίας (συσκευή συγκράτησης μπαταρίας MS-D11EN)
- ⑳ Συσκευή συγκράτησης MS-D11 για μπαταρίες AA
- ㉑ Τερματικά τροφοδοσίας (συσκευή συγκράτησης μπαταρίας MS-D11)

### Το Κουμπί Λήψης MB-D11, ο Πολυ-επιλογέας, ο Επιλογέας Εντολών και το Κουμπί AE-L/AF-L

Το MB-D11 είναι εφοδιασμένο με κουμπί λήψης (Εικόνα Α-13), πολυ-επιλογέα (Εικόνα Α-6), βασικό επιλογέα εντολών (Εικόνα Α-5), υπο-επιλογέα εντολών (Εικόνα Α-15), και κουμπί **AE-L/AF-L** (Εικόνα Α-4) για χρήση κατά τη λήψη φωτογραφιών με κατακόρυφο («κατακόρυφο» ή πορτραίτο) προσανατολισμό. Αυτά τα χειριστήρια εκτελούν τις ίδιες λειτουργίες με τα αντίστοιχα χειριστήρια πάνω στη μηχανή και επηρεάζονται από αλλαγές στις επιλογές στο μενού Προσαρμοσμένων Ρυθμίσεων (Ομάδα f) που επηρεάζει αυτά τα χειριστήρια μηχανής. Για περισσότερες πληροφορίες, ανατρέξτε στο εγχειρίδιο της μηχανής.

### Το Κλείδωμα Χειριστηρίου του MB-D11

Το κλείδωμα χειριστηρίου (Εικόνα Α-14) κλειδώνει τα χειριστήρια στο MB-D11 για να αποτρέψει ακούσια χρήση. Πριν τη χρήση αυτών των χειριστηρίων για τη λήψη φωτογραφιών με κατακόρυφο (πορτραίτο) προσανατολισμό, απελευθερώστε το κλείδωμα όπως φαίνεται στα δεξιά.

Το κλείδωμα χειριστηρίου δεν είναι διακόπτης τροφοδοσίας. Χρησιμοποιήστε τον διακόπτη τροφοδοσίας για να ενεργοποιήσετε και να απενεργοποιήσετε τη μηχανή.



Κλειδωμένο



Μη κλειδωμένο

## Χρήση του Τροφοδοτικού Μπαταρίας

### Σύνδεση του Τροφοδοτικού Μπαταρίας

Πριν τη σύνδεση του τροφοδοτικού μπαταρίας, βεβαιωθείτε ότι η μηχανή είναι απενεργοποιημένη και ότι το κλείδωμα χειριστηρίου του MB-D11 (Εικόνα A-14) είναι στη θέση **L** (οι εικόνες δείχνουν το D7000).

- 1 Αφαιρέστε το κάλυμμα επαφής (Εικόνα A-1) από το τροφοδοτικό μπαταρίας.
- 2 Οι επαφές για το MB-D11 βρίσκονται στη βάση της μηχανής, όπου προστατεύονται από κάλυμμα επαφής. Αφαιρέστε το κάλυμμα επαφής όπως φαίνεται στην Εικόνα B-1 και τοποθετήστε το στη συσκευή συγκράτησης καλύμματος επαφής πάνω στο MB-D11 (Εικόνα B-2).
- 3 Τοποθετήστε το MB-D11, κρατώντας τη βίδα μοντούρας του MB-D11 (Εικόνα C-2) ευθυγραμμισμένη με την υποδοχή τριπόδου της μηχανής (Εικόνα C-1) και σφίξτε τον τροχό προσαρτήματος περιστρέφοντας τον με την κατεύθυνση που δείχνει το βέλος **LOCK** (ΚΛΕΙΔΩΜΑ) (Εικόνα D). Δεν χρειάζεται να αφαιρέσετε τη μπαταρία από τη μηχανή πριν τη σύνδεση με το MB-D11. Στις προεπιλεγμένες ρυθμίσεις, η μπαταρία που έχει εισαχθεί στη μηχανή θα χρησιμοποιηθεί μόνο όταν εξαντληθεί η μπαταρία στο MB-D11. Η επιλογή **Battery order (Διάταξη μπαταρίας)** στο μενού Προσαρμοσμένων Ρυθμίσεων της μηχανής (Ομάδα d) μπορεί να χρησιμοποιηθεί για να αλλάξει η διάταξη με την οποία χρησιμοποιούνται οι μπαταρίες. Ανατρέξτε στο εγχειρίδιο της μηχανής για λεπτομέρειες.

Βεβαιωθείτε ότι τοποθετείτε το κάλυμμα επαφής της μηχανής στη συσκευή συγκράτησης επαφής και ότι διατηρείτε το κάλυμμα επαφής MB-D11 σε ασφαλές μέρος για να αποφύγετε τυχόν απώλεια.

Οι δακτύλιοι αυτόματης επέκτασης A PB-6D και PK-13 απαιτούνται κατά τη χρήση του πτυσσόμενου τμήματος PB-6 με το MB-D11.

### Αφαίρεση του Τροφοδοτικού Μπαταρίας

Για να αφαιρέσετε το MB-D11, απενεργοποιήστε τη μηχανή και ρυθμίστε το κλείδωμα χειριστηρίου στο MB-D11 στο **L**, έπειτα χαλαρώστε τον τροχό προσαρτήματος και αφαιρέστε το MB-D11. Φροντίστε να επανατοποθετήσετε το κάλυμμα επαφής στη μηχανή και το κάλυμμα επαφής στο MB-D11 όταν δεν χρησιμοποιείται το τροφοδοτικό μπαταρίας.

## Εισαγωγή Μπαταριών

Το MB-D11 μπορεί να χρησιμοποιηθεί μαζί με μία επαναφορτιζόμενη μπαταρία ιόντων λιθίου EN-EL15 ή έξι μπαταρίες AA.

Πριν την εισαγωγή μπαταριών, βεβαιωθείτε ότι η μηχανή είναι απενεργοποιημένη και ότι το κλείδωμα χειριστηρίου του MB-D11 είναι στη θέση **L**.

- 1 Στρέψτε την ασφάλεια διαμερίσματος μπαταρίας του MB-D11 στο  και αφαιρέστε τη συσκευή συγκράτησης μπαταρίας (Εικόνα E).
- 2 Ετοιμάστε τις μπαταρίες όπως περιγράφεται παρακάτω.

**EN-EL15:** Ταριάζοντας τα κοιλώματα της μπαταρίας στις προεξοχές της συσκευής συγκράτησης MS-D11EN, εισάγετε τη μπαταρία με το βέλος (▲) πάνω στη μπαταρία προς τα τερματικά τροφοδοσίας της συσκευής συγκράτησης μπαταρίας (Εικόνα F-①). Πιέστε ελαφρώς την μπαταρία προς τα κάτω και σύρετέ την προς την κατεύθυνση του βέλους μέχρι τα τερματικά τροφοδοσίας να εφαρμόσουν στη θέση (Εικόνα F-②).

**Μπαταρίες AA:** Τοποθετήστε έξι μπαταρίες AA στη συσκευή συγκράτησης μπαταρίας MS-D11 όπως φαίνεται στην Εικόνα G, βεβαιώνοντας ότι οι μπαταρίες είναι με τον σωστό προσανατολισμό.

- 3 Εισάγετε τη συσκευή συγκράτησης μπαταρίας στο MB-D11 και ασφαλίστε το κάλυμμα διαμερίσματος μπαταρίας (Εικόνα H). Βεβαιωθείτε ότι η συσκευή συγκράτησης έχει πλήρως εισαχθεί πριν την ασφάλιση.
- 4 Ενεργοποιήστε τη μηχανή και ελέγξτε το επίπεδο φόρτισης της μπαταρίας στον πίνακα ελέγχου ή στο σκόπευτρο. Αν η μηχανή δεν λειτουργήσει, ελέγξτε αν η μπαταρία έχει εισαχθεί σωστά.

### Ο Ακροδέκτης Τροφοδοσίας EP-5B

Κατά τη χρήση του ακροδέκτη τροφοδοσίας EP-5B, εισάγετέ τον στη συσκευή συγκράτησης MS-D11EN με το βέλος (▲) στον ακροδέκτη προς τα τερματικά τροφοδοσίας της μπαταρίας. Πιέστε ελαφρώς τη μπαταρία προς τα κάτω και σύρετέ την προς την κατεύθυνση του βέλους μέχρι τα τερματικά τροφοδοσίας να εφαρμόσουν στη θέση (Εικόνα I-①). Ανοίξτε το κάλυμμα ακροδέκτη συσκευής συγκράτησης και περάστε το καλώδιο τροφοδοσίας EP-5B μέσα από το άνοιγμα (Εικόνα I-②).

## Επίπεδο Φορτίου Μπαταρίας.

Η μηχανή εμφανίζει το επίπεδο φορτίου της μπαταρίας ακολούθως:

### Μπαταρία EN-EL15

Πίνακας ελέγχου	Σκόπευτρο	Περιγραφή
	—	Η μπαταρία είναι πλήρως φορτισμένη.
	—	Η μπαταρία είναι μερικώς αποφορτισμένη.
		Χαμηλό φορτίο μπαταρίας. Ετοιμάστε μια πλήρως φορτισμένη εφεδρική μπαταρία ή φορτίστε τη μπαταρία.
 (αναβοσβήνει)	 (αναβοσβήνει)	Η μπαταρία έχει εξαντληθεί. Φορτίστε ή αντικαταστήστε τη μπαταρία.

### Μπαταρίες AA

Πίνακας ελέγχου	Σκόπευτρο	Περιγραφή
	—	Εναπομένουσα φόρτιση.
		Χαμηλό φορτίο μπαταριών. Ετοιμάστε εφεδρικές μπαταρίες.
 (αναβοσβήνει)	 (αναβοσβήνει)	Οι μπαταρίες έχουν εξαντληθεί. Το κουμπί λήψης έχει απενεργοποιηθεί.

Μία επιλογή στην Ομάδα d του μενού Προσαρμοσμένων Ρυθμίσεων της μηχανής μπορεί να χρησιμοποιηθεί για να αλλάξετε τη διάταξη με την οποία χρησιμοποιούνται οι μπαταρίες. Όταν η μηχανή καταναλώνει ενέργεια από το MB-D11, εμφανίζεται ένα εικονίδιο **BP** στον πίνακα ελέγχου. Αν αναβοσβήνει το εικονίδιο **BP**, το κάλυμμα διαμερίσματος μπαταρίας δεν έχει κλειδωθεί. Κλείστε και ασφαλίστε το κάλυμμα του διαμερίσματος της μπαταρίας.

Για να εξασφαλίσετε ότι η μηχανή δείχνει το σωστό επίπεδο φορτίου όταν χρησιμοποιούνται μπαταρίες AA, επιλέξτε την κατάλληλη επιλογή για **MB-D11 battery type** (τύπος μπαταρίας MB-D11) στο μενού Προσαρμοσμένων Ρυθμίσεων (Ομάδα d) της φωτογραφικής μηχανής. Αν δεν έχει γίνει η σωστή επιλογή, η μηχανή μπορεί να μην λειτουργεί όπως αναμένεται.

Επιλογή	Τύπος μπαταρίας
<b>LR6 (AA alkaline)</b>	Αλκαλικές AA (LR6)
<b>HR6 (AA Ni-MH)</b>	AA Ni-MH (HR6)
<b>FR6 (AA lithium)</b>	AA λιθίου (FR6)

Αφαιρείτε τις μπαταρίες όταν το MB-D11 δεν χρησιμοποιείται.

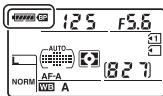

## Πληροφορίες Μπαταρίας

Μπορείτε να δείτε τις πληροφορίες μπαταρίας από το μενού ρύθμισης της μηχανής (η μπαταρία μηχανής βρίσκεται στη λίστα αριστερά, το MB-D11 δεξιά). Εμφανίζεται μόνο το εικονίδιο επιπέδου φορτίου μπαταρίας όταν χρησιμοποιούνται μπαταρίες AA. Ανατρέξτε στο εγχειρίδιο της φωτογραφικής μηχανής για λεπτομέρειες.

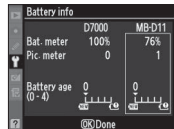

**Σημείωση:** Οι εικόνες αυτής της σελίδας είναι από το D7000.

## Αφαίρεση των Μπαταριών

Προσέξτε να μην πέσουν κάτω οι μπαταρίες ή η συσκευή συγκράτησης.

- 1 Στρέψτε την ασφάλεια διαμερίσματος μπαταρίας MB-D11 στο  και αφαιρέστε τη συσκευή συγκράτησης μπαταρίας (Εικόνα Ε).
- 2 Αφαιρέστε τη μπαταρία ή τις μπαταρίες από τη συσκευή συγκράτησης.

### EN-EL15

Κατά το πάτημα του κουμπιού **ΠΑΤΗΣΤΕ** της συσκευής συγκράτησης, σύρετε τη μπαταρία προς το κουμπί. Τότε η μπαταρία θα μπορεί να αφαιρεθεί όπως δείχνεται.

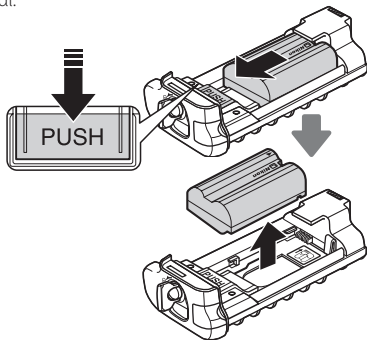

Η διαδικασία για αφαίρεση του ακροδέκτη τροφοδοσίας EP-5B είναι η ίδια με αυτή για το EN-EL15.

### Μπαταρίες AA

Αφαιρέστε τις μπαταρίες όπως απ εικονίζεται. Προσέξτε ώστε να μην ρίξετε τις μπαταρίες κατά την αφαίρεσή τους από τη συσκευή συγκράτησης.

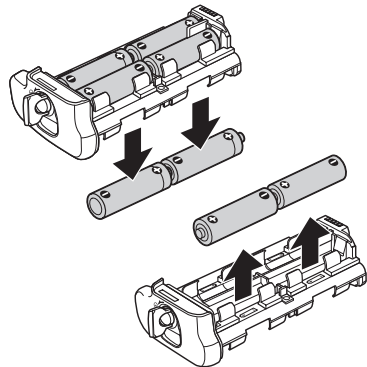



## Τεχνικά χαρακτηριστικά

<b>Πηγή τροφοδοσίας</b>	Μία επαναφορτιζόμενη μπαταρία ιόντων λιθίου EN-EL15, έξι αλκαλικές LR6, HR6 Ni-MH, ή FR6 λιθίου μπαταρίες AA ή μετασχηματιστής εναλλασσόμενου ρεύματος EH-5a (απαιτεί ακροδέκτη τροφοδοσίας EP-5B)
<b>Θερμοκρασία λειτουργίας</b>	0–40 °C
<b>Διαστάσεις (Μ × Υ × Β)</b>	Περίπου 133 × 50 × 73 mm
<b>Βάρος</b>	Περίπου 245 g με MS-D11EN Περίπου 335 g με MS-D11EN και προαιρετική μπαταρία EN-EL15 Περίπου 275 g με MS-D11EN και προαιρετικό ακροδέκτη τροφοδοσίας EP-5B Περίπου 245 g με MS-D11 Περίπου 390 g με MS-D11 και έξι μπαταρίες AA (διατίθενται χωριστά από τρίτους προμηθευτές)

Τεχνικά χαρακτηριστικά και σχεδιασμός υπόκεινται σε αλλαγή χωρίς ειδοποίηση.

### Μπαταρία EN-EL15

Η απόδοση της μπαταρίας EN-EL15 μειώνεται σε θερμοκρασίες χαμηλότερες των 10 °C περίπου. Βεβαιωθείτε ότι η μπαταρία είναι πλήρως φορτισμένη και διατηρήστε μία ζεστή εφεδρική μπαταρία έτοιμη για αλλαγή αν είναι απαραίτητο. Οι κρύες μπαταρίες μπορεί να ανακτήσουν μέρος του φορτίου τους όταν ζεσταθούν.

### Μπαταρίες AA

Λόγω της περιορισμένης χωρητικότητάς τους, οι αλκαλικές μπαταρίες AA LR6 θα πρέπει να χρησιμοποιούνται μόνο όταν δεν υπάρχει εναλλακτική λύση.

Η χωρητικότητα των μπαταριών AA ποικίλει ανάλογα με τις συνθήκες κατασκευής και αποθήκευσης και μπορεί σε κάποιες περιπτώσεις να είναι σημαντικά χαμηλή. Σε ορισμένες περιπτώσεις οι μπαταρίες AA μπορεί να σταματήσουν να λειτουργούν πριν την ημερομηνία λήξης τους. Προσέξτε ότι η χωρητικότητα των μπαταριών AA μπορεί να μειωθεί σε θερμοκρασίες χαμηλότερες των 20 °C. Δεν συνιστάται η χρήση σε χαμηλές θερμοκρασίες.



# Wielofunkcyjny pojemnik na baterie MB-D11

## Instrukcja obsługi

### Spis treści

Zasady bezpieczeństwa .....	2
Uwaga dla klientów w Europie .....	2
Zalecenia dotyczące użytkowania .....	2
Wprowadzenie .....	3
Pojemnik MB-D11 i akcesoria .....	3
Pojemnik MB-D11 i akcesoria w komplecie .....	3
Korzystanie z opcjonalnego zasilacza AC EH-5a i złącza zasilania EP-5B .....	3
Elementy pojemnika MB-D11 .....	4
Spust migawki, wybierak wielofunkcyjny, pokrętła sterującej przycisk AE-L/AF-L pojemnika MB-D11 .....	4
Blokada urządzeń sterujących pojemnika MB-D11 ...	4
Korzystanie z pojemnika na baterie .....	5
Mocowanie pojemnika na baterie .....	5
Zdejmowanie pojemnika na baterie .....	5
Wkładanie baterii/akumulatorów .....	6
Wymywanie baterii/akumulatorów .....	8
Dane techniczne .....	9

## Zasady bezpieczeństwa

Aby zapewnić prawidłowe działanie urządzenia, przed rozpoczęciem użytkowania należy dokładnie przeczytać niniejszą instrukcję obsługi. Po przeczytaniu należy umieścić ją w miejscu dostępnym dla wszystkich osób, które korzystają z tego produktu.

### Uwaga dla klientów w Europie

#### OSTRZEŻENIE

ISTNIEJE RYZYKO EKSPLOZJI JEŚLI AKUMULATOR ZASTĄPI SIĘ NIEWŁAŚCIWYM TYPEM. ZUŻYTY AKUMULATOR NALEŻY ZUTYLIZOWAĆ ZGODNIE Z INSTRUKCJĄ.

Ten symbol wskazuje, że dany produkt powinien być wyrzucany do śmieci osobno.



Poniższe informacje dotyczą tylko użytkowników w krajach europejskich:

- Ten produkt należy wyrzucać do śmieci osobno w odpowiednich punktach zbiórki odpadów. Nie należy go wyrzucać z odpadami z gospodarstw domowych.
- Więcej informacji można uzyskać u sprzedawcy lub w wydziale miejscowych władz zajmującym się utylizacją odpadów.

## Zalecenia dotyczące użytkowania

- Pojemnik MB-D11 jest przeznaczony do użytku wyłącznie ze zgodnymi aparatami.
- Nie wolno go używać z akumulatorami lub koszykami na baterie, które nie są zalecane w niniejszej instrukcji obsługi.
- Gdy pojemnik MB-D11 jest nieużywany, należy założyć osłonę styków, aby zapobiec zwarciom elektrycznym spowodowanym przez kontakt metalowych przedmiotów ze stykami zasilania.
- Po wyjęciu koszyka na baterie z pojemnika MB-D11 należy wyjąć baterie albo umieścić koszyk lub pokrywę w pokrowcu koszyka, aby zapobiec zwarciom spowodowanym przez kontakt z innymi przedmiotami metalowymi.
- Lampka dostępu do karty pamięci może się zaświecić podczas zakładania lub zdejmowania pojemnika MB-D11, co nie jest usterką.
- Gdyby z pojemnika na baterie zaczął wydobywać się dym lub nietypowy zapach, należy natychmiast zakończyć jego używanie. Po wyjęciu baterii urządzenie należy przekazać sprzedawcy lub autoryzowanemu serwisowi firmy Nikon do kontroli.
- Pojemnik MB-D11 nie jest wyposażony w przełącznik zasilania. Do włączania i wyłączenia zasilania służy przełącznik zasilania znajdujący się na aparacie.

Dziękujemy za zakup wielofunkcyjnego pojemnika na baterie MB-D11 przeznaczonego do użytku ze wszystkimi jednoobiektywowymi lustrzankami cyfrowymi Nikon, których instrukcje obsługi wymieniają pojemnik MB-D11 jako kompatybilne akcesorium. Pojemnik MB-D11 mieści jeden akumulator EN-EL15 albo sześć baterii typu AA (alkalicznych, Ni-MH lub litowych), posiada dodatkowy spust migawki, przycisk **AE-L/AF-L**, wybierak wielofunkcyjny oraz główne i pomocnicze pokrętki sterujące, które służą do fotografowania w pozycji pionowej (portret). Opcje menu aparatu pozwalają użytkownikowi wybrać, czy najpierw zużywane są baterie w aparacie, czy akumulatory w pojemniku MB-D11; więcej informacji można znaleźć w podręczniku obsługi aparatu.

### Pojemnik MB-D11 i akcesoria w komplecie

Sprawdź, czy poniższe elementy zostały dostarczone wraz z pojemnikiem MB-D11 (baterie sprzedawane są osobno).

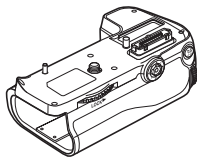

MB-D11

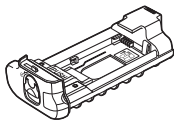

Koszyk MS-D11EN na baterie EN-EL15

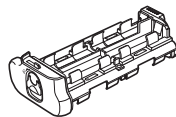

Koszyk MS-D11 na baterie AA

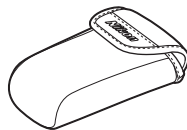

Pokrowiec koszyka

Docelowo w transport koszyk MS-D11EN jest włożony do pojemnika MB-D11. Informacje dotyczące wyjmowania koszyka na baterie znajdują się w części "Wkładanie baterii/akumulatorów".



Osłona styków

- Instrukcja obsługi (ten podręcznik)
- Gwarancja

### Korzystanie z opcjonalnego zasilacza AC EH-5a i złącza zasilania EP-5B

Opcjonalny zasilacz AC EH-5a i złącze zasilania EP-5B zapewniają niezawodne źródło zasilania, gdy aparat używany jest przez dłuższy okres. Aby skorzystać z zasilacza AC razem z pojemnikiem MB-D11, włóż EP-5B do koszyka na baterię MS-D11EN, tak jak to zostało opisane na stronie 6, a następnie podłącz EH-5a, tak jak jest to opisane w dokumentacji dostarczonej razem z EP-5B.

## Elementy pojemnika MB-D11 (rysunek A)

- ① Osłona styków
- ② Uchwyt osłony styków aparatu
- ③ Styki zasilania/sygnalowe
- ④ Przycisk **AE-L/AF-L**
- ⑤ Główne pokrętło sterujące
- ⑥ Wybierak wielofunkcyjny
- ⑦ Pokrętło mocowania
- ⑧ Osłona złącza zasilania koszyka
- ⑨ Pokrywa komory baterii
- ⑩ Komora baterii
- ⑪ Zatrask komory baterii
- ⑫ Śruba mocująca
- ⑬ Spust migawki
- ⑭ Blokada elementów sterujących
- ⑮ Pomocnicze pokrętło sterujące
- ⑯ Gniazdo mocowania statywu
- ⑰ Koszyk MS-D11EN na baterie EN-EL15
- ⑱ Styki zasilania
- ⑲ Styki zasilania (koszyk na baterię MS-D11EN)
- ⑳ Koszyk MS-D11 na baterie AA
- ㉑ Styki zasilania (koszyk na baterię MS-D11)

### Spust migawki, wybierak wielofunkcyjny, pokrętła sterujące przycisk AE-L/AF-L pojemnika MB-D11

Pojemnik MB-D11 wyposażony jest w spust migawki (Rysunek A-13), wybierak wielofunkcyjny (Rysunek A-6), główne pokrętło sterujące (Rysunek A-5), pomocnicze pokrętło sterujące (Rysunek A-15), oraz przycisk **AE-L/AF-L** (Rysunek A-4) do wykonywania zdjęć przy pionowej (portret) orientacji aparatu. Te elementy sterujące pełnią takie same funkcje, jak odpowiadające im elementy sterujące na obudowie aparatu jak również ma na nie wpływ zmiana opcji w menu Ustawień Użytkownika (Grupa f), które mają wpływ na te sterowniki aparatu. Szczegółowe informacje znajdują się w instrukcji obsługi aparatu.

### Blokada urządzeń sterujących pojemnika MB-D11

Blokada urządzeń sterujących (Rysunek A-14) blokuje urządzenia sterujące na pojemniku MB-D11, aby zapobiec niezamierzonemu ich użyciu. Przed użyciem tych elementów sterujących podczas fotografowania w pozycji pionowej (portret) należy zwolnić blokadę, tak jak pokazuje rysunek po prawej stronie.

Blokada urządzeń sterujących nie jest wyłącznikiem zasilania. Do włączania i wyłączenia aparatu służy wyłącznik zasilania znajdujący się na aparacie.

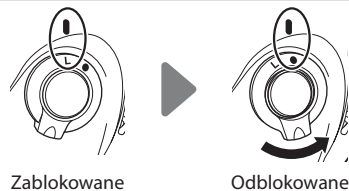

## Korzystanie z pojemnika na baterie

### Mocowanie pojemnika na baterie

Przed zamocowaniem pojemnika na baterie należy upewnić się, że aparat jest wyłączony, a blokada elementów sterujących na pojemniku MB-D11 (rysunek A-⑭) znajduje się pozycji **L** (ilustracje przedstawiają model D7000).

- 1 Zdejmij osłonę styków (rysunek A-①) z pojemnika na baterie.
- 2 Styki do podłączenia pojemnika MB-D11 znajdują się w podstawie aparatu i są chronione przez osłonę styków. Zdejmij osłonę styków, jak pokazano na Rysunku B-① i włóż ją do uchwytu na osłonę styków na pojemniku MB-D11 (Rysunek B-②).
- 3 Ustaw pojemnik MB-D11, tak by śruba mocująca pojemnika MB-D11 (Rysunek C-②) była zbieżna z gniazdem mocowania statywu aparatu (Rysunek C-①), i dokręć pokrętło mocujące w kierunku wskazanym przez strzałkę **LOCK** (Rysunek D). Wyjmowanie baterii z aparatu przed założeniem pojemnika MB-D11 nie jest konieczne. Przy korzystaniu z ustawień domyślnych bateria włożona do aparatu będzie wykorzystywana tylko po wyczerpaniu baterii w pojemniku MB-D11. Opcja **Kolejność zasilania** w Menu Użytkownika aparatu (Groupa d) może służyć do zmiany kolejności, w jakiej wykorzystywane są baterie. Więcej informacji można znaleźć w podręczniku obsługi aparatu.

Pamiętaj, aby umieścić pokrywę styków aparatu w uchwycie pokrywy styków oraz aby schować pokrywę styków pojemnika MB-D11 w bezpiecznym miejscu, po to by jej nie zgubić.

Podczas korzystania z mieszka do makrofotografii PB-6 wraz z pojemnikiem MB-D11 wymagany jest pierścień pośredni PB-6D i PK-13.

### Zdejmowanie pojemnika na baterie

Aby zdjąć pojemnik MB-D11, wyłącz aparat i ustaw blokadę urządzeń sterujących pojemnika MB-D11 na **L**, następnie odkręć pokrętło mocujące i zdejmij pojemnik MB-D11. Pamiętaj o ponownym założeniu pokrywy styków na aparat oraz pokrywy styków na pojemnik MB-D11, kiedy nie jest on używany.

## Wkładanie baterii/akumulatorów

Pojemnik MB-D11 mieści jeden akumulator litowo-jonowy EN-EL15 lub sześć baterii AA.

Przed założeniem baterii upewnij się, czy aparat jest wyłączony, a blokada urządzeń sterujących pojemnika MB-D11 znajduje się w pozycji **L**.

**1** Ustaw zatrzask komory baterii pojemnika MB-D11 w pozycji  i wyjmij koszyk na baterie (Rysunek E).

**2** Załaduj baterie według opisów poniżej.

**EN-EL15:** Dopasuj wgłębienia na akumulatorze z wypustkami na koszyku MS-D11EN, włóż baterię ze strzałką () na baterii skierowaną w stronę styków zasilania koszyka na baterie (Rysunek F-①). Naciśnij lekko na baterię i wsuń ją w kierunku wskazanym przez strzałkę, aż styki zasilania zaskoczą na swoje miejsce (Rysunek F-②).

**Baterie typu AA:** Umieść sześć baterii AA w koszyku na baterie pojemnika MS-D11, tak jak to pokazano na Rysunku G, przestrzegając właściwej orientacji baterii.

**3** Włóż koszyk baterii do pojemnika MB-D11 i zamknij zatrzask pokrywy komory baterii (Rysunek H). Sprawdź, czy koszyk jest całkowicie wsunięty, zanim zamkniesz na zatrzask.

**4** Włącz aparat i sprawdź poziom naładowania baterii na panelu sterowania lub w wizjerze. Jeżeli kamera nie włączy się, sprawdź czy baterie zostały poprawnie włożone.

### Złącze zasilania EP-5B

W celu użycia złącza zasilania EP-5B włóż je do koszyka pojemnika MS-D11, tak aby strzałka () na złączu była skierowana do styków zasilania baterii. Naciśnij lekko na złącze i przesuń je w kierunku wskazywanym przez strzałkę, aż styki zasilania zaskoczą na swoje miejsce (Rysunek I-①). Otwórz osłonę złącza zasilania koszyka i przełóż kabel zasilania EP-5B przez otwór (Rysunek I-②).



## Stan baterii

Poniżej przedstawiono stan baterii wyświetlany w aparacie:

### Akumulator EN-EL15

Panel kontrolny	Wizjer	Opis
	—	Akumulator jest całkowicie naładowany.
	—	Akumulator jest częściowo rozładowany.
		Niski poziom naładowania akumulatora. Przygotuj zapasowy naładowany akumulator lub naładuj akumulator.
 (miga)	 (miga)	Akumulator rozładowany. Naładuj lub wymień akumulator.

### Baterie typu AA

Panel kontrolny	Wizjer	Opis
	—	Stan baterii.
		Niski poziom naładowania baterii. Przygotuj zapasowe baterie.
 (miga)	 (miga)	Baterie są rozładowane. Zablokowany spust migawki.

Opcja w Grupie d Menu Użytkownika aparatu może służyć do zmiany kolejności, w jakiej wykorzystywane są baterie. Kiedy aparat pobiera zasilanie z pojemnika MB-D11, na panelu kontrolnym wyświetlana jest ikona . Jeżeli ikona mruga, pokrywa komory baterii nie jest zamknięta. Zamknij i zatrzaśnij pokrywę komory baterii.

Aby mieć pewność, że aparat pokazuje poprawny stan naładowania baterii podczas korzystania z baterii AA, wybierz odpowiednią opcję dla **Rodzaj zasilania w MB-D11** w menu Ustawień Osobistych aparatu (Grupa d). Jeżeli poprawna opcja nie zostanie wybrana, aparat może nie działać zgodnie z oczekiwaniami.

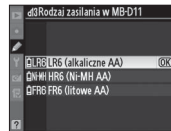
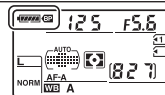

Opcja	Typ baterii
LR6 (alkaliczne AA)	Alkaliczna typu AA (LR6)
Ni-MH HR6 (Ni-MH AA)	Niklowo-wodorkowa typu AA (HR6)
FR6 (litowe AA)	Litowa typu AA (FR6)

Wymij baterie, jeżeli pojemnik MB-D11 jest nieużywany.

## Informacje o zasilaniu

Informacje o baterii można przeglądać z poziomu menu ustawień aparatu (bateria aparatu wyświetlana jest po lewej stronie, MB-D11 po prawej). W przypadku korzystania z baterii AA wyświetlana jest tylko ikona poziomu naładowania baterii. Więcej informacji można znaleźć w podręczniku obsługi aparatu.



**Uwaga:** Ilustracje znajdujące się tej stronie pochodzą z modelu D7000.

## Wymywanie baterii/akumulatorów

Uważaj, aby nie upuścić baterii lub koszyka.

- 1 Ustaw zatrzask komory baterii pojemnika MB-D11 w pozycji  i wyjmij koszyk na baterie (Rysunek E).
- 2 Wyjmij akumulator lub baterie z koszyka.

### EN-EL15

Naciskając przycisk **PUSH**, wysuń akumulator w stronę przycisku. Następnie akumulator można wyjąć, jak na ilustracji.

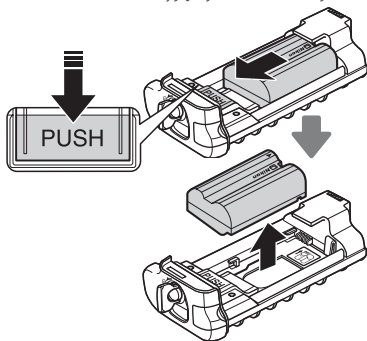

Procedura wyjmowania złącza zasilania EP-5B jest taka sama jak w przypadku EN-EL15.

### Baterie AA

Wyjmij baterie, jak na ilustracji. Uważaj, aby nie upuścić baterii podczas wyjmowania ich z koszyka.

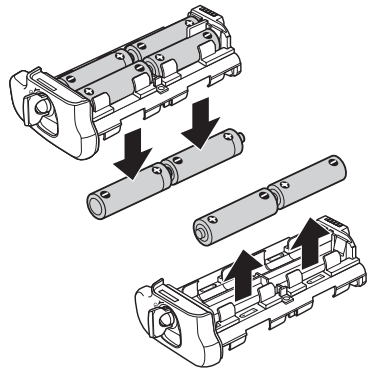

## Dane techniczne

<b>Zasilanie</b>	Jeden akumulator litowo-jonowy EN-EL15, sześć baterii alkalicznych LR6, sześć akumulatorów Ni-MH HR6 bądź litowych FR6 oraz zasilacz AC EH-5a (wymaga złącza zasilania EP-5B)
<b>Temperatura pracy</b>	0–40°C
<b>Wymiary (szer. × wys. × gł.)</b>	Okolo 133 × 50 × 73 mm
<b>Masa</b>	Okolo 245 g razem z MS-D11EN Okolo 335 g razem z MS-D11EN i opcjonalnym akumulatorem EN-EL15 Okolo 275 g razem z MS-D11EN i opcjonalnym złączem zasilania EP-5B Okolo 245 g razem z MS-D11 Okolo 390 g razem z MS-D11 i sześcioma bateriami AA (do kupienia osobno)

Dane techniczne i wzornictwo mogą ulec zmianie bez powiadomienia.

### Akumulator EN-EL15

Wydajność akumulatora EN-EL15 spada w temperaturze poniżej 10 °C. Sprawdź, czy akumulator jest w pełni naładowany oraz miej pod ręką ciepły akumulator zapasowy, aby dokonać wymiany w razie potrzeby. Zimne akumulatory odzyskują część swojego ładunku po podgrzaniu.

### Baterie typu AA

Ze względu na swoją ograniczoną pojemność baterie AA alkaliczne LR6 powinny być wykorzystywane tylko w przypadku braku innej możliwości.

Pojemność baterii AA zmienia się w zależności od producenta i warunków przechowywania i może być wyjątkowo niska; w niektórych przypadkach baterie AA mogą przestać działać przed upływem terminu ich ważności. Pamiętaj, że pojemność baterii AA może spaść w temperaturach poniżej 20 °C. Nie zaleca się korzystania z nich w niskiej temperaturze.



# Multifunkční Battery Pack MB-D11

## Návod k obsluze

### Obsah

Bezpečnostní upozornění .....	2
Upozornění pro zákazníky v Evropě .....	2
Informace k použití .....	2
Úvod .....	3
Příslušenství pro MB-D11 .....	3
Dodávané příslušenství .....	3
Používání volitelného síťového zdroje EH-5a a konektoru pro připojení síťového zdroje EP-5B .....	3
Části MB-D11 .....	4
Tlačítko spouště, multifunkční volič, příkazové voliče a tlačítko AE-L/AF-L na MB-D11 .....	4
Aretace ovladačů na MB-D11 .....	4
Používání zařízení Battery Pack .....	5
Nasazení zařízení Battery Pack .....	5
Sejmutí zařízení Battery Pack .....	5
Vložení baterií .....	6
Vyjmutí baterií .....	8
Specifikace .....	9

## Bezpečnostní upozornění

Abyste zajistili řádný provoz, přečtěte si před použitím produktu pečlivě tento návod. Po přečtení návod uložte na místě, kde bude přístupný pro všechny, kteří tento produkt použijí.

### Upozornění pro zákazníky v Evropě

#### VAROVÁNÍ

POKUD JE POUŽÍVÁN NESPRÁVNÝ TYP BATERIÍ, HROZÍ NEBEZPEČÍ VÝBUCHU. POUŽITÉ BATERIE LIKVIDUJTE PODLE MÍSTNĚ PLATNÝCH ZÁKONŮ.

Tento symbol značí, že přístroj nepatří do komunálního odpadu.



Následující informace jsou určeny pouze uživatelům v evropských zemích:

- Likvidace tohoto výrobku se provádí v rámci tříděného odpadu na příslušném sběrném místě. Výrobek nedávejte do běžného komunálního odpadu.
- Další informace ohledně nakládání s odpadními produkty Vám poskytne dodavatel nebo místní úřad.

## Informace k použití

- MB-D11 je určen pro použití pouze s kompatibilními fotoaparáty.
- Nepoužívejte jej společně s bateriemi a držáky baterií, které nejsou v tomto návodu doporučené.
- Pokud MB-D11 právě nepoužíváte, nasadte krytku kontaktů, abyste zamezili elektrickému zkratu, který by mohl způsobit vzájemný dotek těchto kontaktů a kovových předmětů.
- Pokud je držák baterií vyjmutý z MB-D11, vyjměte baterie nebo vložte držák či kryt do pouzdra, abyste zabránili elektrickému zkratu, který by mohl způsobit dotek kovových předmětů a elektrických kontaktů.
- Při nasazování a snímání MB-D11 se může rozsvítit kontrolka přístupu na paměťovou kartu. Nejedná se o závadu.
- Pokud ze zařízení začne stoupat dým nebo zaznamenáte neobvyklý zápach, okamžitě zařízení přestaňte používat. Po vyjmutí baterií odnesete zařízení ke kontrole k prodejci nebo do autorizovaného servisu Nikon.
- Zařízení MB-D11 není vybaveno hlavním vypínačem. Fotoaparát zapnete či vypnete otočením hlavního vypínače.

Děkujeme, že jste si zakoupili multifunkční Battery pack MB-D11 určený k použití s jednookými zrcadlovkami Nikon, které ve svém návodu uvádějí MB-D11 jako kompatibilní příslušenství. MB-D11 pojme jednu dobíjecí baterii EN-EL15 nebo šest baterií AA (alkalických, Ni-MH nebo lithium-iontových) a obsahuje vlastní tlačítko spouště, tlačítko **AE-L/AF-L**, multifunkční volič a hlavní a pomocný příkazový volič pro pořizování snímků na výšku. Menu fotoaparátu umožňuje uživateli zvolit prioritu používání baterie fotoaparátu či baterií v MB-D11; detaily naleznete v návodu k fotoaparátu.

### Dodávané příslušenství

Ujistěte se, že balení MB-D11 obsahuje následující položky (baterie se prodávají samostatně).

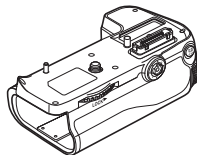

MB-D11

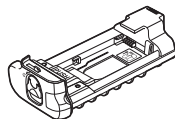

Držák MS-D11EN na baterie EN-EL15

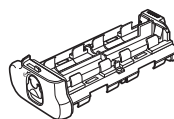

Držák MS-D11EN na AA baterie



Pouzdro na držák

Držák MS-D11EN je při přepravě uložen v MB-D11. Pokyny k vyjmutí držáku, viz „Vložení baterií“.



Krytka kontaktů

- Návod k obsluze (tento návod)
- Záruční list

### Používání volitelného síťového zdroje EH-5a a konektoru pro připojení síťového zdroje EP-5B

Volitelný síťový zdroj EH-5a a konektor pro připojení síťového zdroje EP-5B poskytují spolehlivé napájení, když je fotoaparát používán po delší dobu. Pokud chcete použít síťový zdroj s MB-D11, vložte EP-5B do držáku baterie MS-D11EN tak, jak je popsáno na straně 6, a poté připojte EH-5a podle návodu dodaného společně s EP-5B.

- ① Krytka kontaktů
- ② Držák na krytku kontaktů fotoaparátu
- ③ Napájecí/signálové kontakty
- ④ Tlačítko **AE-L/AF-L**
- ⑤ Hlavní příkazový volič
- ⑥ Multifunkční volič
- ⑦ Upevňovací kolečko
- ⑧ Krytka držáku napájecího konektoru
- ⑨ Krytka prostoru pro baterii
- ⑩ Prostor pro baterii
- ⑪ Aretace prostoru pro baterii
- ⑫ Montážní šroub
- ⑬ Tlačítko spouště
- ⑭ Aretace ovládačů
- ⑮ Pomocný příkazový volič
- ⑯ Stavivový závit
- ⑰ Držák MS-D11EN na baterie EN-EL15
- ⑱ Napájecí kontakty
- ⑲ Napájecí kontakty (držák baterie MS-D11EN)
- ⑳ Držák MS-D11EN na AA baterie
- ㉑ Napájecí kontakty (držák baterie MS-D11)

### Tlačítko spouště, multifunkční volič, příkazové voliče a tlačítko AE-L/AF-L na MB-D11

Zařízení MB-D11 je vybaveno tlačítkem spouště (Obrázek A-⑬), multifunkčním voličem (Obrázek A-⑥), hlavním příkazovým voličem (Obrázek A-⑤), pomocným příkazovým voličem (Obrázek A-⑮) a tlačítkem **AE-L/AF-L** (Obrázek A-④), které lze použít při pořizování snímků na výšku. Tyto ovladače vykonávají stejné funkce jako odpovídající ovladače na fotoaparátu a jejich činnost je stejně jako činnost ovladačů na fotoaparátu ovlivněna nastavením položek menu uživatelských funkcí (Skupina f). Další informace viz návod k obsluze fotoaparátu.

### Aretace ovládačů na MB-D11

Aretace ovládačů (Obrázek A-⑭) blokuje ovladače na MB-D11, aby se předešlo jejich nechtěnému použití. Před použitím těchto ovládačů k pořízení snímku na výšku nastavte aretaci tak, jak je ukázáno vpravo.

Aretace ovládačů neslouží jako hlavní vypínač. Fotoaparát zapnete a vypnete použitím hlavního vypínače.



Zaaretováno



Odaretováno



## Používání zařízení Battery Pack

### Nasazení zařízení Battery Pack

Před nasazením zařízení Battery Pack se ujistěte, že je fotoaparát vypnutý a že se aretace ovladačů na MB-D11 (Obrázek A-⑭) nachází v pozici **L** (na obrázku D7000).

- 1 Ze zařízení Battery Pack sejměte krytku kontaktů (Obrázek A-①).
- 2 Kontakty pro MB-D11 se nacházejí na spodní části fotoaparátu, kde jsou chráněny krytkou kontaktů. Sejměte krytku kontaktů způsobem vyobrazeným na obrázku B-①, a umístěte ji do držáku na krytku kontaktů na MB-D11 (Obrázek B-②).
- 3 Nainstalujte MB-D11 tak, že montážní šroub na MB-D11 (Obrázek C-②) vyrovnáte se stativovým závitem fotoaparátu (Obrázek C-①) a přitáhnete pomocí upevňovací kolečka, kterým budete otáčet ve směru šipky **LOCK** (Obrázek D). Před připojením MB-D11 není nutné vyjímát z fotoaparátu baterii. Vestavěná baterie fotoaparátu se ve výchozím nastavení použije pouze v případě, že je baterie v MB-D11 vybitá. Pro změnu pořadí, v němž budou baterie používány, upravte nastavení položky **Pořadí použití baterií** v menu uživatelských funkcí fotoaparátu (Skupina d). Podrobnosti viz návod k použití fotoaparátu.

Ujistěte se, že jste umístili krytku kontaktů fotoaparátu do držáku na krytku kontaktů a že jste uložili krytku kontaktů MB-D11 na bezpečném místě, abyste zabránili její ztrátě.

Pokud společně s MB-D11 používáte měchové zařízení PB-6, budete potřebovat distanční nástavec PB-6D a mezikroužek PK-13.

### Sejmutí zařízení Battery Pack

Chcete-li sejmout MB-D11, vypněte fotoaparát, nastavte aretaci ovladačů na MB-D11 do polohy **L**, a potom uvolněte upevňovací kolečko a sejměte MB-D11 z fotoaparátu. Krytku kontaktů na fotoaparátu a na MB-D11 odstraňujte, pouze když není zařízení Battery Pack používáno.

## Vložení baterií

Zařízení MB-D11 lze použít v kombinaci s jednou nabíjecí Li-ion baterií EN-EL15 nebo šesti AA bateriemi.

Před vložením baterií se ujistěte, že fotoaparát je vypnutý a že se aretace ovladačů na MB-D11 nachází v pozici **L**.

- 1 Aretaci prostoru pro baterii na MB-D11 nastavte do polohy  a sejměte držák baterie (Obrázek E).
- 2 Připravte si baterie podle níže uvedeného postupu.

**EN-EL15:** Vyrovnejte výřezy na baterii s výstupky na držáku MS-D11EN a vložte baterii do držáku se šipkou () na baterii orientovanou ve směru kontaktů na držáku (Obrázek F-①). Přitiskněte baterii lehce směrem dolů a posuňte ji tak daleko ve směru šipky, až dojde k slyšitelnému propojení napájecích kontaktů (Obrázek F-②).

**AA baterie:** Umístěte šest AA baterií do držáku baterií MS-D11 tak, jak je ukázáno na Obrázku G, a ujistěte se, že jsou baterie vloženy ve správném směru.

- 3 Vložte držák baterií do MB-D11 a pomocí aretace zajistěte krytku prostoru pro baterii (Obrázek H). Před otočením aretace se ujistěte, že je držák zcela zasunutý do těla zařízení.
- 4 Zapněte fotoaparát a zkontrolujte stav baterie na kontrolním panelu nebo v hledáčku. Pokud se fotoaparát nezapne, zkontrolujte, zda je baterie správně vložena.









### Konektor pro připojení síťového zdroje EP-5B

Pokud používáte konektor pro připojení síťového zdroje EP-5B, vložte jej do držáku MS-D11EN se šipkou () na konektoru orientovanou směrem k napájecím kontaktům. Přitiskněte konektor lehce směrem dolů a posuňte jej tak daleko ve směru šipky, až dojde k slyšitelnému propojení napájecích kontaktů (Figure F-①). Otevřete držák konektoru pro připojení síťového zdroje a protáhněte kabel držáku EP-5B otvorem (Obrázek I-②).





## Stav baterie



Fotoaparát zobrazuje stav baterie následovně:

### Baterie EN-EL15

Kontrolní panel	Hledáček	Popis
	—	Baterie je zcela nabitá.
	—	Baterie je částečně vybitá.
		
		
		Nízká kapacita baterie. Použijte náhradní, zcela nabitou baterii nebo nabijte stávající baterii.
 (bliká)	 (bliká)	Baterie je vybitá. Nabijte nebo vyměňte baterii.



### AA baterie

Kontrolní panel	Hledáček	Popis
	—	Dostatečná kapacita baterií.
		Nízká kapacita baterií. Použijte náhradní baterie.
 (bliká)	 (bliká)	Baterie jsou vybité. Spuštění závěrky je zablokováno.

Pokud chcete změnit pořadí, v němž budou baterie používány, můžete použít položku ve Skupině d v menu uživatelských funkcí fotoaparátu. Pokud fotoaparát využívá energii z MB-D11, na kontrolním panelu se zobrazuje ikona . Jestliže ikona  bliká, není zaaretována krytka prostoru pro baterii. Zavřete a zaaretujte krytku prostoru pro baterii.

V menu uživatelských funkcí fotoaparátu (Skupina d) nastavte odpovídajícím způsobem položku **TypbaterievMB-D11**

- zajistíte tak správnou indikaci stavu baterií fotoaparátem při použití baterií AA. Pokud tato položka nebude nastavena správně, fotoaparát může pracovat jinak, než jste očekávali.

Volba	Typ baterie
 LR6 (alkalická baterie AA)	Alkalická AA (LR6)
 Ni-MH HR6 (Ni-MH baterie AA)	AA Ni-MH (HR6)
 FR6 (lithiová baterie AA)	Lithiová AA (FR6)

Jestliže MB-D11 nepoužíváte, vyjměte baterie.

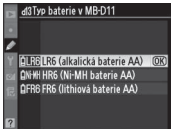
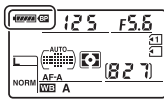

## Informace o baterii

Informace o baterii můžete zobrazit v menu nastavení fotoaparátu (baterie fotoaparátu je uvedena vlevo, baterie v MB-D11 vpravo). Pokud používáte AA baterie, zobrazí se pouze ikona stavu baterie. Podrobnosti viz návod k použití fotoaparátu.



**Poznámka:** Obrázky na této stránce ukazují D7000.

## Vyjmutí baterií

Dejte pozor, abyste baterie nebo držák neupustili.

- 1 Aretaci prostoru pro baterii na MB-D11 nastavte do polohy  a vyjměte držák baterie (Obrázek E).
- 2 Vyjměte baterii nebo baterie z držáku.

### EN-EL15

Na držáku stiskněte tlačítko **PUSH** a zároveň posuňte baterii směrem k tlačítku. Baterii lze poté vyjmout vyobrazeným způsobem z držáku.

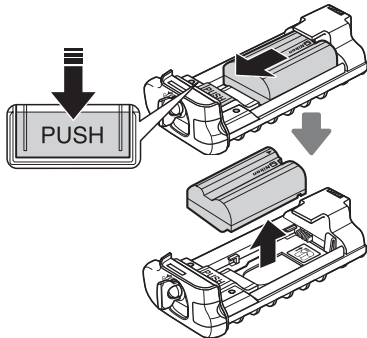

Postup vyjmutí konektoru pro připojení síťového zdroje EP-5B je stejný jako u EN-EL15.

### AA Baterie

Baterie vyjměte vyobrazeným způsobem. Dejte pozor, abyste baterie při vyjímání z držáku neupustili.

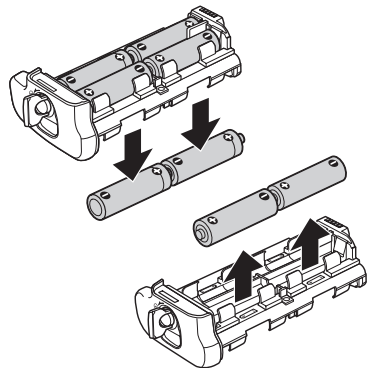

## Specifikace

<b>Zdroje energie</b>	Jedna dobijecí lithium-iontová baterie EN-EL15, šest alkalických (LR6), Ni-MH (HR6) nebo lithiových (FR6) tužkových baterií AA nebo síťový zdroj EH-5a (vyžaduje konektor pro připojení síťového zdroje EP-5B)
<b>Provozní teplota</b>	0 – 40 °C
<b>Rozměry (š×v×h)</b>	Přibl. 133 × 50 × 73 mm
<b>Hmotnost</b>	Přibl. 245 g s MS-D11EN Přibl. 335 g s MS-D11EN a volitelnou baterií EN-EL15 Přibl. 275 g s MS-D11EN a volitelným konektorem pro připojení síťového zdroje EP-5B Přibl. 245 g s MS-D11 Přibl. 390 g s MS-D11 a šesti AA bateriemi (k dostání samostatně od třetích výrobců)

Specifikace a design se mohou změnit bez předchozího upozornění.

### **Baterie EN-EL15**

Výkon baterie EN-EL15 se snižuje při teplotách nižších než 10 °C. Ujistěte se, že je baterie plně nabitá, a pro případ potřeby mějte k dispozici rezervní baterii.

### **AA baterie**

Vzhledem ke své omezené kapacitě by měly být alkalické AA baterie LR6 používány pouze tehdy, pokud neexistuje jiná možnost.

Kapacita AA baterií závisí na typu baterií a skladovacích podmínkách a může být v některých případech extrémně nízká; AA baterie mohou přestat fungovat před uplynutím doby jejich životnosti. Kapacita AA baterií může poklesnout při teplotách pod 20 °C. Nedoporučujeme používání těchto baterií za nízkých teplot.



# MB-D11 Multi power elemtartó markolat Használati útmutató

## Tartalomjegyzék

Biztonsági előírások .....	2
Megjegyzések európai vásárlóink számára .....	2
Használati előírások .....	2
Bevezetés .....	3
Az MB-D11 és tartozékai.....	3
Az MB-D11 és a szállított tartozékok .....	3
Az opcionális EH-5a hálózati tápegység és EP-5B tápcsatlakozó használata.....	3
Az MB-D11 részei.....	4
Az MB-D11 zárkioldó gombja, választógombja, vezérlőtárcsája és AE-L/AF-L gombja .....	4
Az MB-D11 vezérlő zárja.....	4
Az elemtartó használata.....	5
Az elemtartó csatlakoztatása .....	5
Az elemtartó eltávolítása.....	5
Elemek behelyezése .....	6
Az akkumulátor eltávolítása .....	8
Műszaki adatok .....	9

## Biztonsági előírások

Hu

A helyes működés érdekében, kérjük, figyelmesen olvassa el ezt a használati utasítást a használat előtt. Miután elolvasta, győződjön meg arról, hogy mindenkinek elérhető helyen tárolja, aki ezt a terméket használja.

### Megjegyzések európai vásárlóink számára

#### FIGYELEM

A NEM MEGFELELŐ TÍPUSÚ AKKUMULÁTOROK HASZNÁLATA ROBBANÁSVESZÉLYES. AZ ELHASZNÁLT AKKUMULÁTOROK KIDOBÁSÁNÁL AZ UTASÍTÁSOKNAK MEGFELELŐEN JÁRJON EL.

Ez az ikon azt jelzi, hogy a terméket elkülönítve kell begyűjteni.



Az alábbi információ kizárólag az európai vásárlókra vonatkozik:

- Ezt a terméket külön, erre a célra kijelölt helyen gyűjtik be. Ne dobja ki háztartási hulladékként.
- Amennyiben bővebb információt szeretne kapni, lépjen kapcsolatba a viszonteladóval, vagy a hulladékkezelésért felelős helyi szervekkel.

## Használati előírások

- Az MB-D11-t csak kompatibilis fényképezőgépekkel használja.
- Ne használja olyan elemekkel és elemtartókkal, amelyeket nem ajánl a jelen használati útmutató.
- A csatlakozók fém tárgyakkal való érintkezése általi áramütést elkerülendő, helyezze vissza az érintkező sapkát, amikor nem használja az MB-D11-et.
- Amikor az elemtartót eltávolítja az MB-D11-ről, vegye ki az elemeket vagy helyezze a tartót vagy a fedelet a tokba, hogy elkerülje a fém tárgyakkal való érintkezés általi áramütést.
- A kártyaművelet jelzőfénye felvillanhat, amikor az MB-D11-et csatlakoztatja, vagy eltávolítja a fényképezőgépről, de ez nem jelent hibás működést.
- Amennyiben füstöt vagy szokatlan szagot, hangot észlel az elemtartóból, azonnal hagyja abba a használatát. Miután eltávolította az elemeket, vigye vissza a kereskedőhöz vagy egy Nikon által engedélyezett képviselőhöz átvizsgálásra.
- Az MB-D11 nincs felszerelve főkapcsolóval. Használja a fényképezőgép főkapcsolóját a be- és kikapcsoláshoz.



Köszönjük, hogy egy MB-D11 multi power elemtartó markolatot vásárolt, melyet minden olyan Nikon tükörreflexes digitális fényképezőgéphez használhat, amelynek a fényképezőgép útmutatójában kompatibilis tartozékként jelöli meg az MB-D11-et. Az MB-D11 egy darab EN-EL15 akkumulátort vagy hat darab AA elemet (alkáli, Ni-MH vagy lítium) tud befogadni és magában foglal egy zárkioldó gombot, **AE-L/AF-L** gombot, választógombot, és fő- és segéd-tárcsát „álló” (portré) fényképek készítéséhez. A fényképezőgép menü választéka lehetővé teszi a felhasználónak, hogy kiválassza, melyik elemet használja először, a fényképezőgépét, vagy az MB-D11-ét; részletekért olvassa el a fényképezőgép útmutatóját.

### Az MB-D11 és a szállított tartozékai

Győződjön meg arról, hogy a következő tartozékok leszállításra kerültek az MB-D11-gyel együtt (az elemek külön megvásárolhatóak).

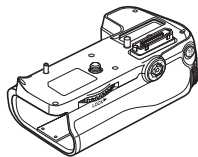

MB-D11

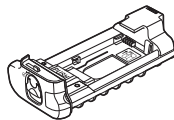

EN-EL15 elemek  
MS-D11EN tartója

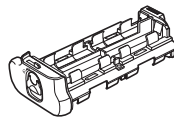

AA elemek MS-D11  
tartója



Tartó tokja

Az MS-D11EN az MB-D11-be van beillesztve szállításkor. Az elemtartó eltávolításához tartozó információt lásd a „Elemek behelyezése” résznél.



Érintkező sapka

- Használati útmutató (ez az útmutató)
- Jótállás

### Az opcionális EH-5a hálózati tápegység és EP-5B tápcsatlakozó használata

Az opcionális EH-5a hálózati tápegység és EP-5B tápcsatlakozó megbízható energiaforrást biztosít, amikor a fényképezőgépet huzamosabb ideig használja. Az MB-D11-nél, a hálózati tápegység használatához, illessze be az EP-5B-t az MS-D11EN akkumulátor tartóba, ahogyan az a 6. oldalon szerepel, és ezután csatlakoztassa az EH-5a-t, ahogyan az az EP-5B dokumentációjában szerepel.

- ① Érintkező sapka
- ② A fényképezőgép érintkező sapkájának tokja
- ③ Kapcsoló/jelző érintkezők
- ④ **AE-L/AF-L** gomb
- ⑤ Fő vezérlőtárcsa
- ⑥ Választógomb
- ⑦ Toldalék tárcsa
- ⑧ Tartó kapcsolójának csatlakozó fedele
- ⑨ Akkufedél
- ⑩ Akkumulátor-foglat
- ⑪ Akkufedél zárja
- ⑫ Csatlakoztató csavar
- ⑬ Kioldógomb
- ⑭ Vezérlő zár
- ⑮ Segéd tárcsa
- ⑯ Állványmenet
- ⑰ EN-EL15 elemek MS-D11EN tartója
- ⑱ Kapcsolási csatlakozók
- ⑲ Kapcsolási csatlakozók (MS-D11EN elemtartóhoz)
- ⑳ AA elemek MS-D11 tartója
- ㉑ Kapcsolási csatlakozók (MS-D11 elemtartóhoz)

### Az MB-D11 zárkioldó gombja, választógombja, vezérlőtárcsái és AE-L/AF-L gombja

Az MB-D11 fel van szerelve kioldógombbal (A-⑬ ábra), választógombbal (A-⑥ ábra), fő vezérlőtárcsával (A-⑤ ábra), segéd tárcsával (A-⑮ ábra), és **AE-L/AF-L** gombbal (A-④ ábra) függőleges („álló” vagy portré) fényképek készítéséhez. Ezek a vezérlők ugyanazokat a funkciókat töltik be, mint a fényképezőgép azonos gombjai és ugyanúgy befolyásolják működésüket az Egyéni beállítások menüben (f csoport) végrehajtott változtatások, melyek a fényképezőgép vezérlőit befolyásolják. További információkat a fényképezőgép útmutatójában talál.

### Az MB-D11 vezérlő zárja

A vezérlő zárja (A-⑭ ábra) lezárja az MB-D11 vezérlőit, hogy megakadályozza a véletlenszerű használatot. Mielőtt ezeket a vezérlőket használná függőleges (porté) fényképek készítésénél, oldja ki a zárat a jobb oldalon bemutatott módon.

A vezérlő zárja nem főkapcsoló. Használja a fényképezőgép főkapcsolóját a fényképezőgép be- és kikapcsolásához.

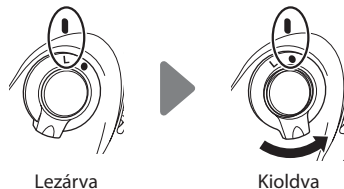

### Az elemtartó csatlakoztatása

Mielőtt csatlakoztatná az elemtartót, bizonyosodjon meg arról, hogy a fényképezőgép kikapcsolt állapotban van és az MB-D11 (A-14 ábra) vezérlő zárja **L** helyzetben van (az ábrák a D7000-est mutatják).

- 1 Távolítsa el az érintkező sapkáját (A-1 ábra) az elemtartóról.
- 2 Az MB-D11 érintkezői a fényképezőgép alján találhatóak, ahol azokat egy fedél védi. Távolítsa el az érintkező sapkát, ahogyan az a B-1 ábrán látható és helyezze az érintkező sapka tartójába az MB-D11-en (B-2 ábra).
- 3 Állítsa az MB-D11-et úgy, hogy az MB-D11 csatlakoztató csavarját (C-2 ábra) tartsa összehangolva a fényképezőgép állványmenetével (C-1 ábra) és szorítsa meg a toldaléktárcsát úgy, hogy elfordítja a **LOCK (ZÁR)** nyíl irányába (D ábra). Nincs szükség az elem fényképezőgépről való eltávolítására, mielőtt csatlakoztatná az MB-D11-et. Gyári beállításnál, a fényképezőgépbe helyezett akkumulátor csak akkor kerül használatba, ha az MB-D11 akkumulátora lemerült. A fényképezőgép Egyéni beállítás menüjének (d csoport) **Battery order (Akkumulátor sorrend)** opciója is használható az akkumulátorok használatának sorrendjének megváltoztatásához. További részletek a fényképezőgép használati útmutatójában olvashatók.

Győződjön meg arról, hogy a fényképezőgép érintkező sapkáját az érintkező sapka tartójába helyezi, és az MB-D11 érintkező sapkáját biztonságos helyen tartja, hogy megelőzze annak elvesztését.

A PB-6D és PK-13 automatikus közgyűrűk szükségesek, amikor PB-6 kihuzatot használ az MB-D11-gyel.

### Az elemtartó eltávolítása

Az MB-D11 eltávolításához, kapcsolja ki a fényképezőgépet és állítsa az MB-D11 vezérlőzárját **L** pozícióba, ezután lazítsa meg a toldalék tárcsát és távolítsa el az MB-D11-et. Győződjön meg róla, hogy visszahelyezte az érintkező sapkát a fényképezőgépre és az MB-D11-re, amikor az elemtartó használaton kívül van.

## Elemek behelyezése

Az MB-D11-et egy EN-EL15 lítium-ion akkumulátorral vagy 6 darab AA elemmel is használhatja.

Mielőtt csatlakoztatná az elemeket, bizonyosodjon meg arról, hogy a fényképezőgép kikapcsolt állapotban van és az MB-D11 vezérlő zárja **L** helyzetben van.

- 1 Fordítsa el az MB-D11 akkurögzítő zárat  állásba és távolítsa el az akkumulátor tartót (E ábra).
- 2 Az alábbiak szerint készítse elő az elemeket.

**EN-EL15:** Illessze össze az akkumulátoron lévő bemélyedéseket az MS-D11EN tartó kiszögelléseibe, illessze bele az akkumulátort úgy, hogy az akkumulátoron lévő ( nyíl az akkumulátortartó áramcsatlakozói felé mutasson (F-① ábra). Nyomja le az akkumulátort gyengéden és csúsztassa a nyíl irányába addig, ameddig az áram csatlakozói a helyükre nem kattannak (F-② ábra).

**AA elemek:** Helyezzen be hat darab AA elemet az MS-D11 akkumulátor tartóba a G ábrán látott módon, bizonyosodjon meg róla, hogy az elemek a helyes irányba mutatnak.

- 3 Illessze be az akkumulátor tartót az MB-D11-be és zárja le az akkufedelet (H ábra). Győződjön meg róla, hogy a tartó teljesen a helyén van, mielőtt elfordítaná a zárat.
- 4 Kapcsolja be a fényképezőgépet és ellenőrizze az akkumulátor töltöttségét a vezérlőpanelen vagy a keresőben. Ha a fényképezőgép nem kapcsol be, ellenőrizze, hogy az akkumulátor helyesen áll e.

### Az EP-5B tápcsatlakozó

Amikor az EP-5B tápcsatlakozót használja, illessze azt be az MS-D11EN tartóba úgy, hogy a tápcsatlakozón lévő ( nyíl az akkumulátor áram csatlakozói felé mutat. Nyomja le az akkumulátort gyengéden és csúsztassa a nyíl irányába addig, ameddig az áram csatlakozói a helyükre nem kattannak (I-① ábra). Nyissa fel a tartó tápcsatlakozójának fedelét és nyomja keresztül az EP-5B tápkábelét a nyíláson (I-② ábra).

## Akkumulátor töltöttségi szintje

A fényképezőgép a következő módon jelzi ki a töltöttségi szintet:

### EN-EL15 Akkumulátor

Funkciókijelző	Kereső	Leírás
	—	Az akkumulátor teljesen fel van töltve.
	—	Az akkumulátor részben lemerült.
		Az akkumulátor töltöttségi szintje alacsony. Álljon készen egy teljesen feltöltött tartalék akkumulátor, vagy készüljön fel az akkumulátor töltéséhez.
(villog)	(villog)	Az akkumulátor lemerült. Töltse fel az akkumulátort, vagy helyezzen be egy másikat.

### AA elemek

Funkciókijelző	Kereső	Leírás
	—	Maradék töltés.
		Elemek töltöttségi szintje alacsony. Álljon készen egy tartalék akkumulátor.
(villog)	(villog)	Az akkumulátor lemerült. Nem lehet exponálni.

A fényképezőgép Egyéni beállítás menüjének d csoportjában egy opció használható az akkumulátorok használatának sorrendjének megváltoztatásához. Amikor a fényképezőgép az MB-D11-től kapja az energiát, egy **BP** ikon jelenik meg a vezérlőpanelen. Ha a **BP** ikon villog, az akkufedél nincs lezárva. Csukja és zárja le az akkufedelet.

Hogy a fényképezőgép a helyes töltöttségi szintet mutassa amikor AA elemeket használ, válassza az **MB-D11 battery type (MB-D11 akkumulátor típusának)** megfelelő opciót a fényképezőgép Egyéni beállítások menüjében (d csoport). Ha nem a helyes opciót választotta, a fényképezőgép nem az elvárt módon fog működni.

Beállítás	Akkumulátor típusa
<b>LR6 (AA alkaline)</b>	AA alkáli (LR6)
<b>HR6 (AA Ni-MH)</b>	AA Ni-MH (HR6)
<b>FR6 (AA lithium)</b>	AA Lítium (FR6)

Amikor nem használja az MB-D11-et, távolítsa el az elemeket.

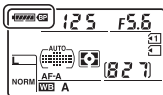

## Akkumulátor adatai

Az akkumulátor adatai megtekinthetők a fényképezőgép beállítások menüjében (a fényképezőgép akkumulátor a bal oldalon van felsorolva, az MB-D11 a jobb oldalon). Csak az akkumulátor szint ikon jelenik meg, ha AA elemeket használ. További részletek a fényképezőgép használati útmutatójában olvashatók.

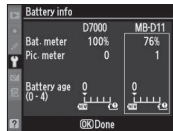

## Az akkumulátor eltávolítása

Legyen óvatos, ne ejtse el az elemeket vagy a tartót.

- 1 Fordítsa el az MB-D11 akkurögzítő zárat  állásba, és távolítsa el az akkumulátor tartót (E ábra).
- 2 Távolítsa el az akkumulátort vagy az elemeket a tartóból.

### EN-EL15

Amíg nyomja a tartó **PUSH (NYOM)** gombját, csúsztassa az akkut a látott módon.

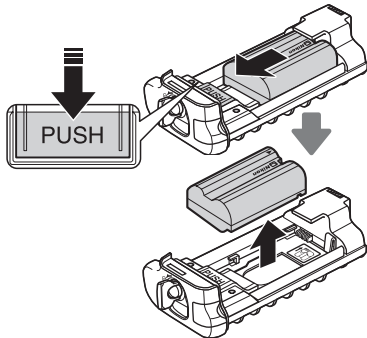

Az EP-5B tápcsatlakozó eltávolításának folyamata ugyanaz, mint az EN-EL15-nek.

### AA elemek

Távolítsa el az elemeket az ábrán látható módon. Legyen óvatos, ne ejtse el az elemeket mialatt azokat kiveszi a tartóból.

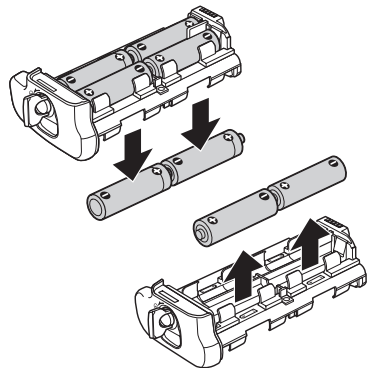

## Műszaki adatok

<b>Tápellátás</b>	Egy darab EN-EL15 lítium-ion akkumulátor, hat darab LR6 alkáli, HR6 Ni-MH vagy FR6 lítium AA elemek, vagy EH-5a hálózati csatlakozó (EP-5B tápcsatlakozó szükséges)
<b>Üzemeltetési hőmérséklet</b>	0–40 °C
<b>Méret (Sz × Ma × Mé)</b>	Kb. 133 × 50 × 73 mm
<b>Tömeg</b>	Kb. 245 g MS-D11-gyel Kb. 335 g MS-D11EN-nel és opcionális EN-EL15 akkumulátorral Kb. 275 g MS-D11EN-nel és opcionális EP-5B tápcsatlakozóval Kb. 245 g MS-D11-gyel Kb. 390 g MS-D11-gyel és hat darab AA elemmel (külön beszerezhető harmadik féltől)

A műszaki adatok és a konstrukció előzetes tájékoztatás nélkül megváltoztathatóak.

### EN-EL15 Akkumulátor

Az EN-EL15 akkumulátor teljesítménye 10 °C hőmérséklet alatt lecsökken. Bizonyosodjon meg arról, hogy az akkumulátor teljesen fel van töltve és kéznél van meleg tartalék akkumulátor, amivel szükség esetén kicserélheti. A hideg elemek visszanyerik töltésük egy részét, ha felmelegszenek.

### AA elemek

A korlátozott kapacitásuk miatt, AA LR6 alkáli elemeket csak akkor használjon, ha nincs más lehetőség.

Az AA elemek kapacitása függ a készítésük és tárolásuk feltételeitől, és néhány esetben a kapacitásuk rendkívül alacsony; néhány esetben az AA elemek szavatossági idejük lejárta előtt már használhatatlanná válnak. Ne feledje, hogy az AA elemek teljesítménye 20 °C hőmérséklet alatt lecsökkenhet. Használatuk alacsony hőmérsékleten nem javasolt.





# Multifunkčný Battery Pack MB-D11

## Užívateľská príručka

### Obsah

Bezpečnostné upozornenia.....	2
Poznámky pre užívateľov v Európe .....	2
Upozornenia pri používaní.....	2
Úvod.....	3
Battery pack MB-D11 a príslušenstvo .....	3
Battery pack MB-D11 a dodané príslušenstvo .....	3
Používanie voliteľného konektora sieťového zdroja EH-5a a napájacieho konektora EP-5B .....	3
Súčasti battery pack-u MB-D11 .....	4
Tlačidlo spúšte, multifunkčný volič, príkazové voliče a tlačidlo AE-L/AF-L battery pack-u MB-D11 .....	4
Ovládacia poistka battery pack-u MB-D11 .....	4
Používanie battery pack-u .....	5
Pripojenie battery pack-u .....	5
Odpojenie battery pack-u .....	5
Vkladanie batérií .....	6
Vyberanie batérií .....	8
Technické parametre .....	9

## Bezpečnostné upozornenia

Pred použitím výrobku si dôkladne prečítajte túto príručku, aby ste zabezpečili jeho správne fungovanie. Po prečítaní uložte príručku na miesto, kde ju môžu nájsť všetci, ktorí používajú tento výrobok.

### Poznámky pre užívateľov v Európe

#### POZOR

PRI ZÁMENE BATÉRIE ZA NESPRÁVNY TYP HROZÍ NEBEZPEČENSTVO VÝBUCHU. POUŽITÉ BATÉRIE LIKVIDUJTE PODĽA POKYNOV.

Tento symbol označuje, že výrobok treba odovzdať do separovaného odpadu.



Nasledujúce upozornenie platí len pre používateľov v európskych krajinách:

- Tento výrobok je určený na separovaný zber na vhodnom zbernom mieste. Nevyhadzujte ho do bežného domového odpadu.
- Ďalšie informácie získate od predajcu alebo miestnych úradov zodpovedných za likvidáciu odpadov.

## Upozornenia pri používaní

- Battery pack MB-D11 používajte len s kompatibilnými fotoaparátmi.
- Nepoužívajte s batériami a zásobníkmi, ktoré neodporúča táto príručka.
- Keď battery pack MB-D11 nepoužívate, zakryte kontakty krytom, aby ste zabránili elektrickému skratu spôsobenému dotykom kontaktov s kovovými predmetmi.
- Ak je zásobník na batérie vybraný z battery pack-u MB-D11, vyberte batérie alebo uložte zásobník do puzdra na zásobník, aby ste zabránili elektrickému skratu spôsobenému dotykom s inými kovovými predmetmi.
- Pri pripájaní alebo odpájaní battery pack-u MB-D11 od fotoaparátu sa môže kontrolka prístupu na pamäťovú kartu rozsvietiť, ale neznamená to poruchu.
- Ak spozorujete dym alebo nezvyčajný zápach či šum z battery pack-u, okamžite prerušte jeho používanie. Vyberte batérie a vezmite zariadenie na kontrolu k predajcovi alebo do autorizovaného servisu spoločnosti Nikon.
- Battery pack MB-D11 nie je vybavený hlavným vypínačom. Použite hlavný vypínač fotoaparátu na zapnutie alebo vypnutie napájania.

Ďakujeme, že ste si kúpili multifunkčný battery pack MB-D11, ktorý je možné používať so všetkými jednookými digitálnymi zrkadlovkami Nikon, ktoré ho uvádzajú ako kompatibilné príslušenstvo v príručke k fotoaparátu. Do battery pack-u MB-D11 ide jedna nabíjateľná batéria EN-EL15 alebo šesť batérií typu AA (alkalické, Ni-MH alebo lítiové) a obsahuje alternatívne tlačidlo spúšte, tlačidlo **AE-L/AF-L**, multifunkčný volič a hlavný a pomocný príkazový volič na snímání obrázkov na výšku. Možnosti ponuky fotoaparátu umožňujú užívateľovi vybrať si, či sa ako prvá použije batéria fotoaparátu, alebo batérie v battery pack-u MB-D11; podrobné informácie nájdete v príručke k fotoaparátu.

## Battery pack MB-D11a príslušenstvo

### Battery pack MB-D11a dodané príslušenstvo

Uistite sa, že nasledujúce časti sú dodané s battery pack-om MB-D11 (batérie nie sú súčasťou dodávky).

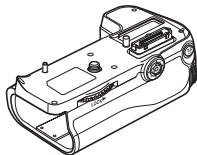

Battery pack MB-D11

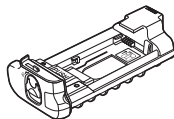

Zásobník MS-D11EN  
na batérie EN-EL15

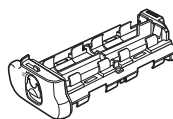

Zásobník MS-D11 na  
batérie AA

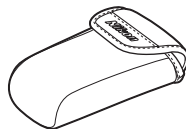

Puzdro na zásobník

Zásobník MS-D11EN je vložený do battery pack-u MB-D11 pri expedícii. Ďalšie informácie o vyberaní zásobníka na batérie nájdete v časti „Vkladanie batérií“.



Kryt kontaktov

- Užívateľská príručka (táto príručka)
- Záručný list

### Používanie voliteľného konektora sieťového zdroja EH-5a a napájacieho konektora EP-5B

Voliteľný konektor sieťového zdroja EH-5a a napájací konektor EP-5B zabezpečujú spoľahlivý zdroj napájania, keď sa fotoaparát používa počas dlhšej doby. Keď chcete použiť sieťový zdroj s battery pack-om MB-D11, vložte EP-5B do zásobníka na batérie MS-D11EN, ako sa uvádza na strane 6 a pripojte EH-5a, ako sa uvádza v dokumentácii k EP-5B.

- ① Kryt kontaktov
- ② Držiak na kryt kontaktov fotoaparátu
- ③ Kontakty na napájanie / prenos signálov
- ④ Tlačidlo **AE-L/AF-L**
- ⑤ Hlavný príkazový volič
- ⑥ Multifunkčný volič
- ⑦ Krúžok upevňovacej skrutky
- ⑧ Kryt napájacieho konektora na zásobníku na batérie
- ⑨ Kryt priestoru pre batériu
- ⑩ Priestor pre batériu
- ⑪ Poistka krytu priestoru pre batériu
- ⑫ Upevňovacia skrutka
- ⑬ Tlačidlo spúšte
- ⑭ Ovládacia poistka
- ⑮ Pomocný príkazový volič
- ⑯ Závit na pripojenie statívu
- ⑰ Zásobník MS-D11EN na batérie EN-EL15
- ⑱ Napájacie kontakty (zásobník na batérie MS-D11EN)
- ⑳ Zásobník MS-D11 na batérie AA
- ㉑ Napájacie kontakty (zásobník na batérie MS-D11)

### Tlačidlo spúšte, multifunkčný volič, príkazové voliče a tlačidlo AE-L/AF-L battery pack-u MB-D11

Battery pack MB-D11 je vybavený tlačidlom spúšte (obrázok A-⑬), multifunkčným voličom (obrázok A-⑥), hlavným príkazovým voličom (obrázok A-⑤), pomocným príkazovým voličom (obrázok A-⑮) a tlačidlom **AE-L/AF-L** (obrázok A-④) na snímanie fotografií vo vertikálnej orientácii („na výšku“). Tieto ovládacie prvky majú tie isté funkcie ako príslušné ovládacie prvky na fotoaparáte a sú ovplyvnené zmenami možností v ponuke používateľských nastavení (Skupina f), ktoré sa nastavujú ovládacími prvkami fotoaparátu. Ďalšie informácie nájdete v príručke k fotoaparátu.

### Ovládacia poistka battery pack-u MB-D11

Ovládacia poistka (obrázok A-⑭) blokuje ovládacie prvky na battery pack-u MB-D11, aby sa zabránilo mimovoľnému použitiu. Pred použitím ovládacích prvkov na snímanie fotografií vo vertikálnej orientácii (na výšku) uvoľnite poistku, ako je znázornené vpravo.

Ovládacia poistka nie je hlavným vypínačom. Použite hlavný vypínač fotoaparátu na zapnutie a vypnutie fotoaparátu.

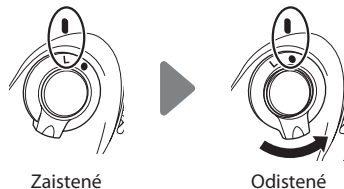

## Používanie battery pack-u

### Pripojenie battery pack-u

Pred pripojením battery pack-u sa uistite, že fotoaparát je vypnutý, a že ovládací poistka battery pack-u MB-D11 (obrázok A-⑭) je v pozícii **L** (na obrázku je fotoaparát D7000).

- 1 Odstráňte kryt kontaktov (obrázok A-①) z battery pack-u.
- 2 Kontakty pre battery pack MB-D11 sú na spodku fotoaparátu a sú chránené krytom kontaktov. Odstráňte kryt kontaktov, ako je znázornené na obrázku B-① a vložte ho do držiaka na kryt kontaktov na battery pack-u MB-D11 (obrázok B-②).
- 3 Nasadte battery pack MB-D11 tak, aby bola upevňovacia skrutka battery pack-u MB-D11 (obrázok C-②) zarovnaná so závitom fotoaparátu na pripojenie statívu (obrázok C-①) a utiahnite krúžok upevňovacej skrutky točením v smere, ako ukazuje šípka **LOCK** (obrázok D). Pred pripojením battery pack-u MB-D11 k fotoaparátu nie je potrebné vyberať batériu z fotoaparátu. Implicitne je nastavené, že batéria vo fotoaparáte sa použije, len ak je batéria v battery pack-u MB-D11 vybitá. Možnosť **Battery order (Poradie batérií)** v ponuke používateľských nastavení fotoaparátu (Skupina d) sa použije na zmenu poradia, v akom sa batérie majú použiť. Podrobné informácie nájdete v príručke k fotoaparátu.

Uistite sa, že kryt kontaktov fotoaparátu je v držiaku na kryt kontaktov a kryt kontaktov battery pack-u MB-D11 uložte na bezpečné miesto, aby sa nestratil.

Ak sa s battery pack-om MB-D11 používa nástavec bellows PB-6, sú potrebné automatické medzi-krúžky PB-6D a PK-13.

### Odpojenie battery pack-u

Ak chcete odpojiť battery pack MB-D11, vypnite fotoaparát, ovládací poistku na battery pack-u nastavte do polohy **L**, potom uvoľnite krúžok upevňovacej skrutky a odpojte battery pack. Ak battery pack nepoužívate, určite nasadte kryt kontaktov na fotoaparát aj na battery pack.

Sk

## Vkladanie batérií

Battery pack MB-D11 sa môže použiť buď s jednou nabíjateľnou lítium-iónovou batériou EN-EL15, alebo šiestimi batériami typu AA.

Sk

Pred vloženíím batérií sa uistite, že fotoaparát je vypnutý a ovládací poistka battery pack-u MB-D11 je v pozícii **L**.

- 1 Pootočte poistku priestoru batérie MB-D11 do  a vyberte zásobník na batérie (obrázok E).
- 2 Pripravte batérie, ako je uvedené nižšie.

**Batéria EN-EL15:** Vložte batériu šípkou (▲) smerom k napájacím kontaktom zásobníka (obrázok F-①), zarovnávúc drážkovanie na batérii s kolíkmi v lôžku zásobníka MS-D11EN. Zľahka potlačte batériu smerom dolu a zasuňte v smere šípky, kým napájacie kontakty nezapadnú na miesto (obrázok F-②).

**Batérie AA:** Vložte šesť batérií AA do zásobníka MS-D11, ako ukazuje obrázok G. Uistite sa, že batérie sú v správnej orientácii.

- 3 Vložte zásobník na batérie do battery pack-u MB-D11 a zaistite kryt priestoru na batérie (obrázok H). Uistite sa, že zásobník je úplne zasunutý, kým pootočíte poistku späť.
- 4 Zapnite fotoaparát a skontrolujte úroveň nabitia batérie na kontrolnom paneli, alebo v hľadáči. Ak sa fotoaparát nezapne, skontrolujte, či je batéria správne vložená.

### Napájací konektor EP-5B

Ak chcete použiť napájací konektor EP-5B, vložte ho do zásobníka MS-D11EN tak, že šípka (▲) na konektore smeruje k napájacím kontaktom batérie. Zľahka potlačte konektor smerom dolu a zasuňte ho v smere šípky, kým napájacie kontakty nezapadnú na miesto (obrázok I-①). Otvorte kryt napájacieho konektora na zásobníku a vyvedte napájací kábel EP-5B cez otvor (obrázok I-②).

## Úroveň nabitia batérie

Fotoaparát zobrazuje úroveň nabitia batérie takto:

### Batéria EN-EL15

Kontrolný panel	Hľadáčik	Popis
	—	Batéria je úplne nabitá.
	—	Batéria je čiastočne vybitá.
		Batéria takmer vybitá. Pripravte úplne nabitú náhradnú batériu alebo batériu nabite.
 (bliká)	 (bliká)	Batéria je vybitá. Nabite batériu, alebo vložte nabitú batériu.

### Batérie AA

Kontrolný panel	Hľadáčik	Popis
	—	Zostávajúce nabitie batérie.
		Batérie takmer vybité. Pripravte náhradné batérie.
 (bliká)	 (bliká)	Batérie vybité. Spúšť je neaktívna.

Možnosť v Skupine d v ponuke používateľských nastavení fotoaparátu možno použiť na zmenu poradia, v akom sa batérie budú používať. Ak je fotoaparát napájaný z battery pack-u MB-D11, na kontrolnom paneli sa zobrazí ikona . Ak ikona bliká, kryt priestoru pre batériu nie je uzavretý. Zatvorte a zaistite kryt priestoru pre batériu.

Ak sa pri použití batérie AA chcete uistiť, že fotoaparát ukazuje správnu úroveň nabitia batérií, zvolte príslušnú možnosť pre **MB-D11 battery type (MB-D11 typ batérie)** v ponuke používateľských nastavení fotoaparátu (Skupina d). Ak nevyberiete správnu možnosť, fotoaparát nemusí vykonať úkon správne.

Možnosť	Typ batérie
<b>LR6 (AA alkaline)</b>	Alkalické batérie typu AA (LR6)
<b>HR6 (AA Ni-MH)</b>	Ni-MH batérie typu AA (HR6)
<b>FR6 (AA lithium)</b>	Lítiové batérie typu AA (FR6)

Ak sa battery pack MB-D11 nepoužíva, vyberte batérie.

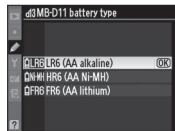
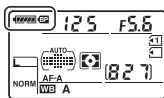

## Informácia o batérii

Informácie o batérii môžete prezerať v ponuke nastavenia fotoaparátu (batéria fotoaparátu je uvedená vľavo, batéria v battery pack-u MB-D11 vpravo). Ikona úrovne nabitia batérie sa zobrazuje len vtedy, keď sa použijú batérie typu AA. Podrobné informácie nájdete v príručke k fotoaparátu.

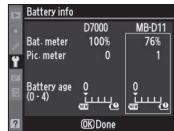

Sk

**Poznámka:** Obrázky na tejto strane sú z príručky k D7000.

## Vyberanie batérií

Dajte pozor, aby vám batérie alebo zásobník nespadli.

Sk

- 1 Pootočte poistku priestoru batérie MB-D11 do ☞ a vyberte zásobník na batérie (obrázok E).
- 2 Vyberte batériu alebo batérie zo zásobníka.

### Batéria EN-EL15

Podržte tlačidlo zásobníka **PUSH** stlačené a posuňte batériu smerom k tlačidlu. Batériu potom možno vybrať tak, ako je znázornené.

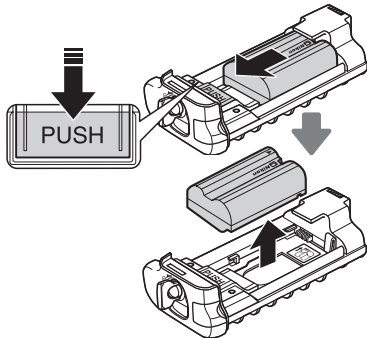

Postup výberu napájacieho konektora EP-5B je ten istý ako u batérie EN-EL15.

### Batérie AA

Vyberte batérie, ako je znázornené. Dajte pozor, aby vám batérie pri výbere zo zásobníka nevypadli.

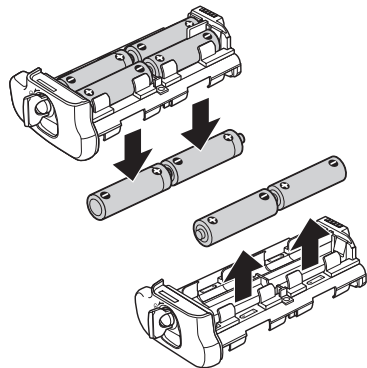



## Technické parametre

<b>Zdroj energie</b>	Jedna nabíjateľná lítium-iónová batéria EN-EL15, šesť alkalických batérií LR6, HR6 batérií Ni-MH, alebo lítiových batérií FR6 typu AA, alebo sieťový zdroj EH-5a (potrebný napájací konektor EP-5B)
<b>Prevádzková teplota</b>	0–40 °C
<b>Rozmery (Š × V × H)</b>	Približne 133 × 50 × 73 mm
<b>Hmotnosť</b>	Približne 245 g so zásobníkom MS-D11EN Približne 335 g so zásobníkom MS-D11EN a voliteľnou batériou EN-EL15 Približne 275 g so zásobníkom MS-D11EN a voliteľným napájacím konektorom EP-5B Približne 245 g so zásobníkom MS-D11 Približne 390 g so zásobníkom MS-D11 a šiestimi batériami typu AA (nie sú súčasťou dodávky)

Technické parametre a konštrukcia sa môžu zmeniť bez predchádzajúceho upozornenia.

### **Batéria EN-EL15**

Výkon batérie EN-EL15 klesá pri teplotách pod približne 10 °C. Uistite sa, že batéria je plne nabitá a majte pripravenú teplú náhradnú batériu na výmenu, ak by bolo potrebné. Ak sa studené batérie zohrejú, môžu získať späť časť náboja.

### **Batérie AA**

Alkalické batérie LR6 typu AA používajte vzhľadom na ich obmedzenú kapacitu, len keď nemáte inú alternatívu.

Kapacita batérií typu AA je rôzna v závislosti od typu a podmienok úschovy a môže byť niekedy extrémne nízka; v niektorých prípadoch môžu byť batérie nefunkčné už pred dátumom expirácie. Pamätajte, že kapacita batérií AA sa môže znížiť pri teplotách pod 20 °C. Pri nízkych teplotách sa ich používanie neodporúča.



# MB-D11 Zavoj zelo zmogljivih baterij

## Navodila za uporabo

### Kazalo vsebine

Varnostni ukrepi.....	2
Obvestilo za stranke v Evropi.....	2
Varnostni ukrepi za uporabo.....	2
Uvod.....	3
MB-D11 in dodatna oprema.....	3
MB-D11 in priložena dodatna oprema .....	3
Uporaba dodatnega električnega vmesnika EH-5a in električnega priključka EP-5B.....	3
Deli MB-D11.....	4
MB-D11 - gumb za sprostitvev sprožilca, večnamenski izbirnik, gumbi za ukaze, gumb AE-L/AF-L.....	4
MB-D11 - kontrolni zaklop .....	4
Uporaba baterijskega napajalnika .....	5
Priključitev baterijskega napajalnika .....	5
Odstranjevanje baterijskega napajalnika.....	5
Vstavljanje baterij .....	6
Odstranjevanje baterij .....	8
Tehnični podatki .....	9

## Varnostni ukrepi

Pravilno uporabo zagotovite tako, da pred uporabo izdelka temeljito preberete ta navodila. Ko jih preberete, poskrbite, da bodo shranjena na mestu, kjer bodo dostopna vsem, ki uporabljajo izdelek.

### Obvestila za stranke v Evropi

#### PREVIDNO

ČE BATERIJO ZAMENJATE Z NADOMESTNO BATERIJO NAPAČNEGA TIPA, OBSTAJA NEVARNOST EKSPLOZIJE. ODSLUŽENE BATERIJE ODSTRANITE V SKLADU Z NAVODILI.

Simbol označuje, da je treba izdelek odstraniti ločeno.



Spodnje zahteve veljajo le za evropske uporabnike:

- Izdelek je določen za ločeno zbiranje in odstranjevanje na ustreznem zbirališču. Ne odstranjujte ga kot gospodinjski odpadek.
- Več informacij dobite pri prodajalcu ali lokalnih oblasteh, zadolženih za ravnanje z odpadki.

## Varnostni ukrepi za uporabo

- MB-D11 je za uporabo samo z združljivimi fotoaparati.
- Ne uporabljajte z baterijami in držali za baterije, ki niso priporočena v teh navodilih.
- Ko MB-D11 ne uporabljate, pokrijte kontakte s pokrovčkom, da preprečite električni kratki stik, do katerega bi prišlo, če bi se kovinski predmeti dotaknili električnih priključkov.
- Ko z MB-D11 odstranite držalo za baterije, odstranite baterije ali dajte držalo ali pokrov v torbico za držalo, da preprečite električni kratki stik, do katerega bi prišlo ob stiku z drugimi kovinskimi predmeti.
- Ko MB-D11 priključite ali odstranite s fotoaparata, lahko zasveti lučka za dostop do pomnilniške kartice, kar ni okvara.
- Če opazite dim ali nenavaden vonj ali zvok iz baterijskega napajalnika, takoj prenehajte z uporabo. Ko odstranite baterije, napravo nesite v pregled prodajalcu ali serviserju, pooblaščenemu s strani Nikona.
- MB-D11 nima stikala za vklop/izklop. Za vklop/izklop napajanja uporabite stikalo fotoaparata.

Hvala, da ste kupili zavoj zelo zmogljivih baterij MB-D11 za uporabo z Nikonovimi zrcalno-refleksnimi digitalnimi fotoaparati, ki imajo v navodilih za uporabo fotoaparata MB-D11 naveden kot združljivo dodatno opremo. MB-D11 uporablja eno baterijo za polnjenje EN-EL15 ali šest baterij AA (alkalne, Ni-MH ali litijeve) in vključuje alternativni gumb za sprostitve sprožilca, gumb **AE-L/AF-L**, večnamenski izbirnik ter gumb za glavne in pomožne ukaze za fotografiranje v pokončnem (portretnem) položaju. Možnosti menija fotoaparata uporabniku omogočajo, da izbere, ali naj se najprej uporablja baterija fotoaparata ali baterije v MB-D11. Za podrobnosti glejte navodila za uporabo fotoaparata.

## MB-D11 in dodatna oprema

### MB-D11 in priložena dodatna oprema

Prepričajte se, da ste z MB-D11 dobili naslednje predmete (baterije so na prodaj ločeno).

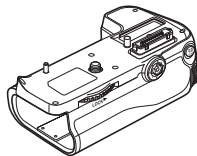

MB-D11

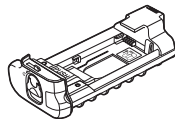

MS-D11EN držalo za baterije EN-EL15

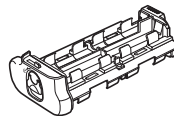

MS-D11 držalo za baterije AA

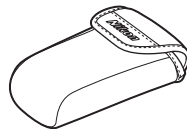

Torbica za držalo

MS-D11EN se vstavi v MB-D11 ob dobavi. Za informacije o držalu za baterije glejte »Vstavljanje baterij«.



Pokrovček za kontakte

- Navodila za uporabo (ta navodila)
- Garancija

### Uporaba dodatnega električnega vmesnika EH-5a in električnega priključka EP-5B

Dodatni električni vmesnik EH-5a in električni priključek EP-5B nudita zanesljiv vir napajanja, ko fotoaparat uporabljate dlje časa. Če želite z MB-D11 uporabljati električni vmesnik, vstavite EP-5B v držalo za baterije MS-D11EN, kot je opisano na strani 6, nato povežite EH-5a, kot je opisano v dokumentaciji, priloženi EP-5B.

- ① Pokrovček za kontakte
- ② Držalo za pokrovček kontaktov fotoaparata
- ③ Kontakti napajanja/signala
- ④ Gumb **AE-L/AF-L**
- ⑤ Gumb za glavne ukaze
- ⑥ Večnamenski izbirnik
- ⑦ Kolesce nastavka
- ⑧ Pokrovček električnega priključka za držalo
- ⑨ Pokrov predalčka za baterijo
- ⑩ Predalček za baterijo
- ⑪ Zatič predalčka za baterije
- ⑫ Namestitveni vijak
- ⑬ Gumb za sprostitvev sprožilca
- ⑭ Kontrolni zaklep
- ⑮ Gumb za podukaze
- ⑯ Nastavek za trinožnik
- ⑰ MS-D11EN držalo za baterije EN-EL15
- ⑱ Električni priključki
- ⑲ Električni priključki  
(držalo za baterije MS-D11EN)
- ⑳ MS-D11 držalo za baterije AA
- ㉑ Električni priključki  
(držalo za baterije MS-D11)

### **MB-D11 - gumb za sprostitvev sprožilca, večnamenski izbirnik, gumbi za ukaze, gumb AE-L/AF-L**

MB-D11 ima gumb za sprostitvev sprožilca (slika A-⑬), večnamenski izbirnik (slika A-⑥), gumb za glavne ukaze (slika A-⑤), gumb za podukaze (slika A-⑮) in gumb **AE-L/AF-L** (slika A-④) za uporabo pri fotografiranju v pokončnem (portretne) položaju. Ti krmilni elementi opravljajo iste funkcije kot ustrezni krmilni elementi na fotoaparatu in nanje vplivajo spremembe možnosti v meniju nastavitvev po meri (skupina f), ki vplivajo na te krmilne elemente fotoaparata. Za več informacij glejte navodila za uporabo fotoaparata.

### **MB-D11 - kontrolni zaklep**

Kontrolni zaklep (slika A-⑭) zaklene krmilne elemente na MB-D11, da prepreči nename-ravano uporabo. Preden uporabite te krmilne elemente za fotografiranje v pokončnem (por-tretne) položaju, sprostite zaklep, kot je pri-kazano na desni.

Kontrolni zaklep ni stikalo za vklop/izklop. Za vklop/izklop napajanja uporabite stikalo foto-aparata.



Zaklenjeno



Odklenjeno

## Uporaba baterijskega napajalnika

### Priključitev baterijskega napajalnika

Preden priključite baterijski napajalnik, se prepričajte, da je fotoaparatus izklopljen in da je kontrolni zaklep MB-D11 (slika A-⑭) v položaju **L** (na ilustraciji je D7000).

- 1 Odstranite pokrovček za kontakte (slika A-①) z baterijskega napajalnika.
- 2 Kontakti za MB-D11 so na dnu fotoaparatusa, kjer jih štiti pokrovček za kontakte. Odstranite pokrovček za kontakte, kot je prikazano na sliki B-①, in ga dajte v držalo pokrovčka za kontakte na MB-D11 (slika B-②).
- 3 Umestite MB-D11, pri čemer držite namestitveni vijak MB-D11 (slika C-②) poravnana z vtičnico trinožnika fotoaparatusa (slika C-①) ter privijte kolesce nastavka tako, da ga zavrtite v smeri, ki jo kaže puščica **LOCK** (slika D). Preden povežete MB-D11, ni treba odstraniti baterije iz fotoaparatusa. Pri privzetih nastavitvah bo baterija, vstavljena v fotoaparatus, uporabljena šele, ko se baterija v MB-D11 izprazni. Možnost **Battery order (Vrstni red baterij)** v meniju Custom Settings (Nastavitve po meri) (skupina d) lahko uporabite, da spremenite vrstni red uporabe baterij. Za podrobnosti si oglejte priročnik za uporabo fotoaparatusa.

Prepričajte se, da je pokrovček za kontakte fotoaparatusa v držalu za pokrovček za kontakte, in skrbite, da je pokrovček za kontakte MB-D11 varno spravljen, da se ne izgubi.

Samodejna podaljška objektivna PB-6D in PK-13 sta potrebna za uporabo izostritvenega priključka PB-6 z MB-D11.

### Odstranjevanje baterijskega napajalnika

Če želite odstraniti MB-D11, izklopite fotoaparatus in nastavite kontrolni zaklep na MB-D11 na **L**, nato zrahljajte kolesce nastavka in odstranite MB-D11. Ko baterijskega napajalnika ne uporabljate, obvezno pokrov za kontakte znova namestite na fotoaparatus in pokrovček za kontakte na MB-D11.

## Vstavljanje baterij

MB-D11 lahko uporabljate z eno litij-ionsko baterijo EN-EL15 za polnjenje ali s šestimi baterijami AA.

Preden vstavite baterije, se prepričajte, da je fotoaparati izklopljen in da je kontrolni zaklep MB-D11 v položaju **L**.

SI

**1** Obrnite zatič predalčka za baterije MB-D11 na  in odstranite držalo za baterije (slika E).

**2** Pripravite baterije tako, kot je opisano v nadaljevanju.

**EN-EL15:** Poravnajte vdolbine na bateriji z izbočenimi deli na držalu MS-D11EN, vstavite baterijo s puščico (▲) na bateriji v smeri električnih priključkov držala za baterije (slika F-①). Pritisnite baterijo narahlo navzdol in jo potisnite v smeri puščice, da se električni priključki staknejo (slika F-②).

**Baterije AA:** Vstavite šest baterij AA v držalo za baterije MS-D11, kot je prikazano na sliki G, in poskrbite, da bodo baterije pravilno obrnjene.

**3** Vstavite držalo za baterije v MB-D11 in zaklenite pokrov predalčka za baterije (slika H). Prepričajte se, da je držalo popolnoma vstavljeno, preden obrnete zatič.

**4** Vklonite fotoaparati in preverite napolnjenost baterije na nadzorni plošči ali v iskalu. Če se fotoaparati ne vklopi, se prepričajte, da je baterija pravilno vstavljena.

### Električni priključek EP-5B

Ko uporabljate električni priključek EP-5B, ga vstavite v držalo MS-D11EN s puščico (▲) na priključku v smeri električnih priključkov baterije. Pritisnite priključek narahlo navzdol in ga potisnite v smeri puščice, da se električni priključki staknejo (slika I-①). Odprite pokrovček električnega priključka za držalo in potisnite napajalni kabel EP-5B skozi odprtino (slika I-②).



## Stanje baterije

Fotoaparar prikazuje stanje baterije tako:

### Baterija EN-EL15

Nadzorna plošča	Iskalo	Opis
	—	Baterija je polna.
	—	Baterija je delno izpraznjena.
		Baterija je skoraj prazna. Pripravite nadomestno polno baterijo ali napolnite baterijo.
		Baterija je prazna. Napolnite ali zamenjajte baterijo.

### Baterije AA

Nadzorna plošča	Iskalo	Opis
	—	Preostala napolnjenost.
		Baterije so skoraj prazne. Pripravite rezervne baterije.
		Baterije so prazne. Sprostitev sprožilca je onemogočena.

Možnost v skupini d v meniju Custom Settings (Nastavitve po meri) lahko uporabite, da spremenite vrstni red uporabe baterij. Ko fotoaparar črpa napajanje iz MB-D11, je na nadzorni plošči prikazana ikona . Če ikona utripa, pokrov predalčka za baterijo ni zaklenjen. Zaprite in zaklenite pokrov predalčka za baterije.

Da bo fotoaparar prikazoval pravilno raven napolnjenosti baterije ob uporabi baterij AA, izberite ustrezno možnost za **MB-D11 battery type (Vrsto baterij za MB-D11)** v meniju Custom Settings (Nastavitve po meri) fotoapararata (skupina d). Če ne izberete pravilne možnosti, fotoaparar morda ne bo deloval po pričakovanjih.

Možnost	Vrsta baterije
LR6 (AA alkaline)	AA alkalne (LR6)
Ni-MH HR6 (AA Ni-MH)	AA Ni-MH (HR6)
FR6 (AA lithium)	AA litijeve (FR6)

Baterije odstranite, ko MB-D11 ni v uporabi.

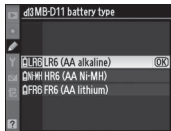
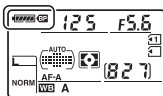

## Podatki o bateriji

Podatke o bateriji si lahko ogledate v nastavitvenem meniju fotoapararata (baterija fotoapararata je navedena na levi, MB-D11 na desni).

Ko uporabljate baterije AA, je prikazana samo ikona napolnjenosti baterij. Za podrobnosti si oglejte priročnik za uporabo fotoapararata.

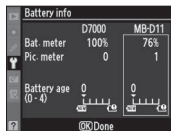

## Odstranjevanje baterij

Pazite, da vam baterije ali držalo ne padejo.

- 1 Obrnite zatič predalčka za baterije MB-D11 na  in odstranite držalo za baterije (slika E).
- 2 Odstranite baterijo ali baterije iz držala.

### EN-EL15

Medtem ko držite gumb **PUSH** na držalu, potisnite baterijo v smeri gumba. Baterijo nato lahko odstranite, kot je prikazano.

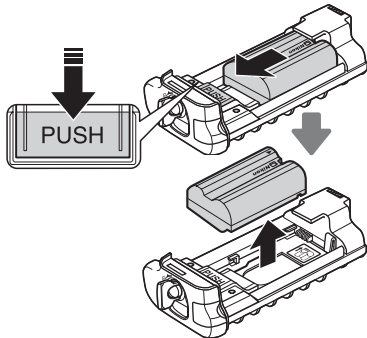

Postopek za odstranjevanje električnega priključka EP-5B je enak kot za EN-EL15.

### Baterije AA

Odstranite baterije, kot je prikazano. Pazite, da vam baterije ne padejo, ko jih odstranjujete iz držala.

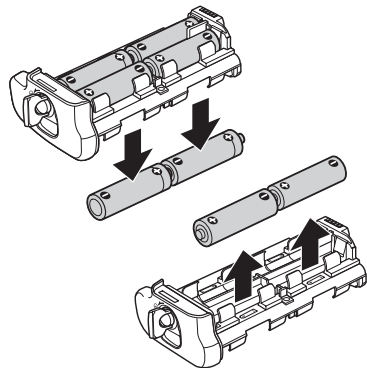

## Tehnični podatki

<b>Vir napajanja</b>	Ena Litij-ionska baterija za polnjenje EN-EL15, šest LR6 alkalnih, HR6 Ni-MH, ali FR6 litijeve AA baterije, ali električni priključek EH-5a (zahteva električni priključek EP-5B)
<b>Temperatura delovanja</b>	0–40 °C
<b>Mere (Š × V × G)</b>	Pribl. 133 × 50 × 73 mm
<b>Teža</b>	Pribl. 245 g z MS-D11EN Pribl. 335 g z MS-D11EN in dodatno baterijo EN-EL15 Pribl. 275 g z MS-D11EN in dodatnim električnim priključkom EP-5B Pribl. 245 g z MS-D11 Pribl. 390 g z MS-D11 in šestimi baterijami AA (na voljo ločeno od drugih proizvajalcev)

Tehnični podatki in oblikovanje se lahko spremenijo brez predhodnega obvestila.

### **Baterija EN-EL15**

Delovanje baterije EN-EL15 se poslabša pri temperaturah pod približno 10 °C. Poskrbite, da bo baterija povsem napolnjena, in imejte pri roki toplo rezervno baterijo za zamenjavo po potrebi. Hladnim baterijam se povrne nekaj napolnjenosti, ko se segrejejo.

### **Baterije AA**

Zaradi omejene zmogljivosti alkalne baterije AA LR6 uporabljajte samo, ko ni drugih alternativ.

Zmogljivost baterij AA se razlikuje glede na izdelavo in pogoje hranjenja in je v nekaterih primerih lahko izjemno nizka. Včasih lahko baterije AA nehajo delati še pred rokom izteka uporabnosti. Upoštevajte, da zmogljivost baterij AA lahko pade pri temperaturah pod 20 °C. Pri nizkih temperaturah ne priporočamo uporabe.



# MB-D11 Mitme toiteallikaga akukomplekt

## Kasutusjuhend

### Sisukord

Ettevaatusabinõud .....	2
Teade Euroopa klientidele .....	2
Kasutuse ettevaatusabinõud .....	2
Sissejuhatus .....	3
MB-D11 ja tarvikud .....	3
MB-D11 ja kaasasolevad tarvikud .....	3
Valikulise EH-5a vahelduvvooluadapteri ja EP-5B toitepistmiku kasutamine .....	3
MB-D11 osad .....	4
MB-D11 päästik, mitmikvalija, käsuvaliku nupud ja AE-L/AF-L nupp .....	4
MB-D11 nuppude lukk .....	4
Akukomplekti kasutamine .....	5
Akukomplekti kinnitamine .....	5
Akukomplekti eemaldamine .....	5
Akude paigaldamine .....	6
Akude eemaldamine .....	8
Tehnilised andmed .....	9

Et

## Ettevaatusabinõud

Õige kasutuse tagamiseks lugege antud juhend enne seadme kasutamist hoolikalt läbi. Pärast lugemist hoidke seda kõikide toote kasutajate jaoks alati käepärast.

### Teated Euroopa klientidele

#### HOIATUS

AKU ASENDAMISEL EBAÕIGE TÕÜBIGA ESINEB PLAHVATUSOHT. KASUTATUD AKUD TULEB LIKVIDEERIDA VASTAVALT JUHISTELE.

See sümbol näitab, et antud toodet tuleb eraldi koguda.

Alljärgnev kehtib üksnes Euroopa riikide kasutajatele:

- Antud toodet tuleb utiliseerida selleks ettenähtud kogumispunktides. Ärge visake majapidamisjäätmete hulka.
- Lisainfo saamiseks võtke ühendust müüja või vastava kohaliku ametiasutusega, kes vastutab prügimajanduse eest.



## Kasutuse ettevaatusabinõud

- MB-D11 on mõeldud kasutamiseks ainult ühilduvate kaameratega.
- Ärge kasutage koos akude või akuhoidikutega, mida siin juhendis ei mainita.
- Vältimaks lühise tekkimist metalleseme puutumisel vastu klemme, vahetage kontakti kate, kui MB-D11 ei ole kasutuses.
- Kui akuhoidik on MB-D11-st eemaldatud, eemaldage akud või asetage hoidik või kate hoidiku karpi, et vältida lühise tekkimist teiste metallesemetega kokkupuutumisel.
- Mälukaardi juurdepääsu tuli võib MB-D11 kinnitamise või eemaldamise ajal süttida, tegu ei ole veaga.
- Kui märkate akukomplektist tulevat suitsu, ebatavalist lõhna või heli, lõpetage koheselt kasutamine. Pärast akude eemaldamist seadmest viige see müüjale või Nikoni ametliku esindaja juurde kontrolli.
- MB-D11 ei ole toitelülitiga varustatud. Kasutage toite sisse- ja väljalülitamiseks kaamera toitelüliti.

Täname teid, et ostsite MB-D11 mitme toiteallikaga akukomplekti kasutamiseks Nikoni ühe objektiiviga digitaalsete peegelkaameratega, mille kasutusjuhendites on MB-D11 ühilduvate tarvikute hulka loetud. MB-D11-sse läheb üks EN-EL15 aku või kuus AA akut (leelis, Ni-MH või liitium) ning see sisaldab tagavarapäästikut, **AE-L/AF-L** nuppu, mitmikvalijat ning käsuväliliku- ja alamkäsuväliliku nuppe pildistamiseks püstipaigutuses (portree). Kaamera menüü valikud lubavad kasutajal valida, kas esimesena kasutatakse kaamera akut või akusid MB-D11-s; täpsemalt vt kaamera juhendist.

## MB-D11 ja tarvikud

### MB-D11 ja kaasasolevad tarvikud

Kontrollige, et järgmised esemed on MB-D11-ga kaasas (akusid müüakse eraldi).

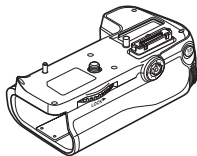

MB-D11

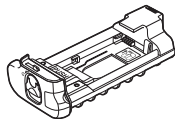

MS-D11EN hoidik  
EN-EL15 akude jaoks

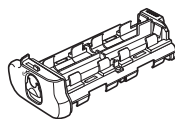

MS-D11 hoidik AA  
akude jaoks

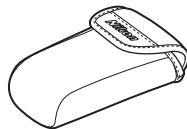

Hoidiku karp

MS-D11EN on saatmise ajal paigaldatud MB-D11 sisse. Akuhoidiku eemaldamise kohta vt „Akude paigaldamine“.



Kontakti kate

- Kasutusjuhend (antud juhend)
- Garantii

### Valikulise EH-5a vahelduvvooluadapteri ja EP-5B toitepistmiku kasutamine

Valikuline EH-5a vahelduvvooluadapter ja EP-5B toitepistmik kindlustavad töökindla toiteallika olemasolu kaamera pikaajalisel kasutamisel. Vahelduvvooluadapteri kasutamiseks MB-D11-ga sisetage EP-5B MS-D11EN akuhoidikusse nagu kirjeldatud lk 6 ning seejärel ühendage EH-5a nagu kirjeldatud EP-5B-ga kaasas olevas dokumentatsioonis.

- ① Kontakti kate
- ② Kaamera kontakti katte hoidik
- ③ Toite/signaali kontaktid
- ④ **AE-L/AF-L** nupp
- ⑤ Peamine käsuväliku nupp
- ⑥ Mitmikvalija
- ⑦ Kinnitusrats
- ⑧ Hoidiku toiteühenduse kate
- ⑨ Akupesa kate
- ⑩ Akupesa
- ⑪ Akupesa lukk
- ⑫ Kinnituskrugi
- ⑬ Päästik
- ⑭ Nuppude lukk
- ⑮ Alamskõõlvaliku nupp
- ⑯ Statiivi pesa
- ⑰ MS-D11EN hoidik EN-EL15 akude jaoks
- ⑱ Toiteklennid
- ⑲ Toiteklennid (MS-D11EN akuhoidik)
- ⑳ MS-D11 hoidik AA akude jaoks
- ㉑ Toiteklennid (MS-D11 akuhoidik)

### **MB-D11 päästik, mitmikvalija, käsuväliku nupud ja AE-L/AF-L nupp**

MB-D11 on varustatud päästikuga (kujutis A-⑬), mitmikvalijaga (kujutis A-⑥), peamise käsuväliku nupuga (kujutis A-⑤), alamskõõlvaliku nupuga (kujutis A-⑮) ja **AE-L/AF-L** nupuga (kujutis A-④) pildistamiseks vertikaalses paigutuses (püstipaigutus või portree). Need nupud teostavad samu funktsioone kui vastavad nupud kaameral ning on mõjutatavad muudatustest kohandatud sätete menüüs (grupp f), mis mõjutavad vastavaid kaamera nuppe. Täpsemalt vt kaamera juhendist.

### **MB-D11 nuppude lukk**

Nuppude lukk (kujutis A-⑭) lukustab MB-D11 nupud, et vältida soovimatut kasutamist. Enne nende nuppude kasutamist pildistamiseks vertikaalses paigutuses (portree), vabastage lukk nagu näidatud paremal.

Nuppude lukk ei ole toitelüliti. Kasutage kaamera sisse ja välja lülitamiseks kaamera toitelüliti.



Lukus



Lukust lahti



## Akukomplekti kasutamine

### Akukomplekti kinnitamine

Enne akukomplekti kinnitamist kontrollige, et kaamera on välja lülitatud ja MB-D11 nuppude lukk (kujutis A-④) on asendis **L** (illustratsioonidel on kujutatud D7000).

- 1 Eemaldage akukomplektilt kontakti kate (kujutis A-①).
- 2 MB-D11 kontaktid on kaamera põhjas, kus neid kaitseb kontakti kate. Eemaldage kontakti kate nagu näidatud kujutisel B-① ja asetage kontakti kate hoidik MD-D11-le (kujutis B-②).
- 3 Asetage MB-D11 kohale, hoides MB-D11 kinnituskrugi (kujutis C-②) ühitatuna kaamera statiivi pesaga (kujutis C-①), ning pinguldage kinnitusratas keerates seda **LOCK** noolega näidatud suunas (kujutis D). Enne MB-D11 ühendamist pole vaja akut kaamerast eemaldada. Vaikesätetel kasutatakse kaamerasse sisestatud akut alles pärast seda, kui MB-D11 aku on tühjenenud. Suvandit **Battery order (aku järjekord)** kaamera kohandatud sätete menüüs (grupp d) saab kasutada akude kasutamise järjekorra muutmiseks. Täpsemalt vt kaamera juhendist.

Asetage kaamera kontakti kate kindlasti kontakti kate hoidikusse ja hoidke MB-D11 kontakti katet kindlas kohas, et vältida selle kadumist.

PB-6 lõõtsade kasutamisel koos MB-D11-ga on nõutav PB-6D ja PK-13 automaatse särituse rõngas.

### Akukomplekti eemaldamine

MB-D11 eemaldamiseks lülitage kaamera välja ja seadke MB-D11 nuppude lukk asendisse **L**, seejärel vabastage kinnitusratas ja eemaldage MB-D11. Vahetage kindlasti kaamera kontakti kate ja MB-D11 kontakti kate, kui akukomplekt ei ole kasutuses.

Et



## Akude paigaldamine

MB-D11-t võib kasutada koos ühe EN-EL15 liitium-ioonakuga või kuue AA akuga.

Enne akude paigaldamist kontrollige, et kaamera on välja lülitatud ja MB-D11 nuppude lukk on asendis **L**.

**1** Keerake MB-D11 akupesa lukk asendisse  ja eemaldage akuhoidik (kujutis E).

**2** Seadke akud valmis allpool kirjeldatud viisil.



**EN-EL15:** sobitades aku täkked MS-D11EN hoidiku väljaulatuvate osadega, paigaldage aku nii, et sellel olev nool () on suunatud akuhoidiku toiteklemmide suunas (kujutis F-). Vajutage aku kergelt allapoole ja libistage noole suunas, kuni toiteklemmid klõpsatavad kohale (kujutis F-)

**AA akud:** asetage kuus AA akut MS-D11 akuhoidikusse nagu näidatud kujutisel G, veendudes, et akud on õigesti paigaldatud.

**3** Paigaldage akuhoidik MB-D11-sse ja lukustage akupesa kate (kujutis H). Veenduge enne luku keeramist, et hoidik on täielikult sees.

**4** Lülitage kaamera sisse ja kontrollige juhtpaneelil või pildiotsijas aku taset. Kui kaamera ei lülitu sisse, kontrollige, kas aku on õigesti paigaldatud.

### EP-5B toitepistmik



Kasutades EP-5B toitepistmiku, paigaldage see MS-D11EN hoidikusse nii, et nool () pistmikul on suunatud aku toiteklemmide suunas. Vajutage pistmik kergelt allapoole ja libistage noole suunas, kuni toiteklemmid klõpsatavad kohale (kujutis I-)

Avage hoidiku toitepistmiku kate ja suunake EP-5B toitekaabel läbi avause (kujutis I-)





## Akutase



Kaamera kuvab akutaseme järgnevalt.

### EN-EL15 aku

Juhtpaneel	Pildiotsija	Kirjeldus
	—	Aku on täielikult laetud.
	—	Aku on osaliselt tühi.
		
		
		Tühjenev aku. Pange valmis täielikult laetud varuaku või laadige aku.
 (vilgub)	 (vilgub)	Aku on tühi. Laadige või vahetage aku.



### AA akud

Juhtpaneel	Pildiotsija	Kirjeldus
	—	Järelejäänud laeng.
		Akud tühjenevad. Pange valmis varuakud.
 (vilgub)	 (vilgub)	Akud on tühjad. Katiku vabastus blokeeritud.

Kaamera kohandatud sätete menüü grupi d suvandit saab kasutada akude kasutamise järjekorra muutmiseks. Kui kaamera saab voolu MB-D11-st, kuvatakse juhtpaneelil ikoon . Kui ikoon  vilgub, pole akupesa kate lukus. Sulgege ja lukustage akupesa kate.

Kindlustamaks, et kaamera näitab AA akude kasutamisel õiget akutaset, valige kaamera kohandatud sätete menüüs (grupp d) sobiv suvand

**MB-D11 battery type (MB-D11 aku tüüp)** jaoks. Kui õiget suvandit ei ole valitud, võib kaamera mitte töötada nii nagu eeldatav.

Suvand	Aku tüüp
 LR6 (AA alkaline)	AA leelis (LR6)
 NiMH HR6 (AA Ni-MH)	AA Ni-MH (HR6)
 FR6 FR6 (AA lithium)	AA liitium (FR6)

Eemaldage akud kui MB-D11-t ei kasutata.

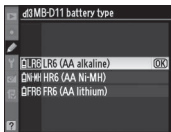
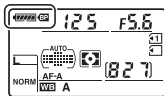

## Aku info

Aku infot saab vaadata kaamera häälestusmenüüs (kaamera aku on kujutatud vasakul, MB-D11 paremal). AA akude kasutamisel kuvatakse ainult aku taseme ikoon. Täpsemalt vt kaamera juhendist.

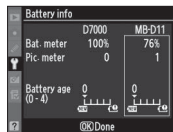

**Märkus:** antud lehekülje illustratsioonidel on kujutatud D7000.

## Akude eemaldamine

Olge ettevaatlikud, et mitte pillata akusid või hoidikut.

- 1 Keerake MB-D11 akupesa lukk asendisse  ja eemaldage aku hoidik (kujutis E).
- 2 Eemaldage aku või akud hoidikust.

Et

### EN-EL15

Vajutades hoidikul **PUSH** nuppu, libistage aku nupu suunas. Aku saab seejärel eemaldada nagu näidatud.

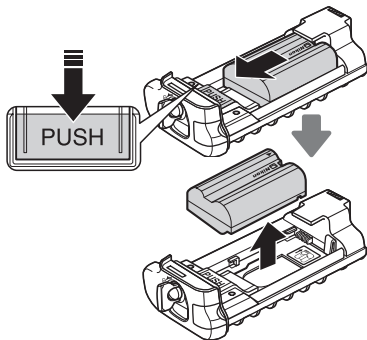

EP-5B toitepistikmu eemaldamise protsess on sama, mis EN-EL15 puhul.

### AA akud

Eemaldage akud nagu näidatud. Olge ettevaatlikud, et mitte pillata akusid nende eemaldamisel hoidikust.

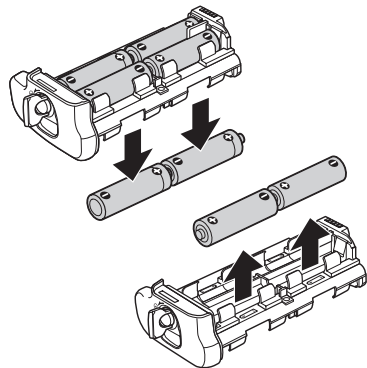

## Tehnilised andmed

<b>Toiteallikas</b>	Üks EN-EL15 liitium-ioonaku, kuus LR6 leelisakut, HR6 Ni-MH või FR6 liitium AA akut, või EH-5a vahelduvvooluadapter (nõuab EP-5B toitepistmikku)
<b>Töötemperatuur</b>	0–40 °C
<b>Mõõtmed (L × K × S)</b>	U 133 × 50 × 73 mm
<b>Kaal</b>	U 245 g koos MS-D11EN-iga U 335 g koos MS-D11EN-iga ja valikulise EN-EL15 akuga U 275 g koos MS-D11EN-iga ja valikulise EP-5B toitepistmikuga U 245 g koos MS-D11-ga U 390 g koos MS-D11-ga ja kuue AA akuga (saadaval eraldi kolmanda osapoole tarnijatelt)

Tehnilisi andmeid ja disaini võidakse muuta ilma ette teatamiseta.

### EN-EL15 aku

EN-EL15 aku jõudlus langeb ligikaudu temperatuuridel alla 10 °C. Kindlustage, et aku on täielikult laetud ning hoidke soe varuaku käepärast, et vajadusel vahetada. Soojendatuna taastab külm aku osa oma laetusest.

### AA akud

Tulenevalt oma piiratud mahust tuleks AA LR6 leelisakusid kasutada ainult siis, kui puudub alternatiiv.

AA akude maht varieerub valmistamise ja säilitamise tingimustest ning võib mõnedel juhtudel olla väga madal; mõnedel juhtudel võivad AA akud lakata töötamast enne realiseerimisaega. Pange tähele, et AA akude maht võib langeda temperatuuridel alla 20 °C. Ei ole soovitatav kasutada madalatel temperatuuridel.



# Akumulators ar vairākām uzlādes iespējām MB-D11

## Lietošanas rokasgrāmata

### Satura rādītājs

Drošības pasākumi .....	2
Paziņojumi pircējiem Eiropā.....	2
Piesardzības pasākumi, lietojot kameru.....	2
Ievads.....	3
MB-D11 un piederumi .....	3
MB-D11 un piegādes komplektā iekļautie piederumi .....	3
Papildu maiņstrāvas adaptera EH-5a un strāvas savienotāja EP-5B lietošana .....	3
Barošanas bloka MB-D11 daļas .....	4
MB-D11 aizvara atbrīvošanas poga, kursortaustiņš, komandu ciparripas un AE-L/AF-L poga .....	4
MB-D11 vadības bloķētājs.....	4
Barošanas bloka lietošana .....	5
Barošanas bloka piestiprināšana .....	5
Barošanas bloka izņemšana .....	5
Bateriju ievietošana .....	6
Akumulatora un bateriju izņemšana .....	8
Specifikācijas .....	9

Lv

## Drošības pasākumi

Lai nodrošinātu pareizu darbību, iekams lietot šo izstrādājumu, uzmanīgi izlasiet šo rokasgrāmatu. Pēc izlasīšanas glabājiet to vietā, kur tā būs pieejama visiem, kas izmantos izstrādājumu.

### Paziņojumi pircējiem Eiropā

#### UZMANĪGI!

JA AKUMULATORS TIEK AIZVIETOTS AR NEPAREIZĀ TIPIA AKUMULATORU, VAR NOTIKT EKSPLOZĪJA. IZLIETOTOS AKUMULATORUS IZNĪCINIET, KĀ NORĀDĪTS INSTRUKCIJĀ.

Šis simbols norāda, ka šis produkts ir jāsavāc atsevišķi.



Tālāk tekstā minētais attiecas tikai uz lietotājiem Eiropas valstīs:

- Šis produkts ir paredzēts atsevišķai savākšanai tam piemērotos savākšanas punktos. To nedrīkst iznīcināt kā mājsaimniecības atkritumus.
- Lai noskaidrotu papildu informāciju, sazinieties ar mazumtirgotāju vai vietējām iestādēm, kas atbild par atkritumu apsaimniekošanu.

## Piesardzības pasākumi, lietojot kameru

- Barošanas bloks MB-D11 paredzēts izmantošanai tikai ar saderīgām kamerām.
- Nelietojiet to ar baterijām un bateriju turētājiem, ko neiesaka šī rokasgrāmata.
- Lai nepieļautu elektriskos īssavienojumus, ko, saskaroties ar kontaktiem, var izraisīt metāla priekšmeti, uzlieciet kontaktiem vāku, kad barošanas bloks MB-D11 netiek izmantots.
- Kad bateriju turētājs ir izņemts no MB-D11, izņemiet baterijas vai ievietojiet turētāju vai vāku turētāja korpusā, lai nepieļautu īssavienojumus, ko var izraisīt saskare ar citiem metāla priekšmetiem.
- Pievienojot MB-D11 kamerai vai atvienojot no tās, uz brīdi var iedegties atmiņās kartes piekļuves lampiņa, taču tas nenorāda uz darbības traucējumiem.
- Ja pamanāt, ka no barošanas bloka nāk dūmi vai neparasta smaka, nekavējoties pārtrauciet tā lietošanu. Izņemiet baterijas un nogādājiet ierīci pārbaudīšanai mazumtirgotājam vai „Nikon” pilnvarotā apkopes centrā.
- Pats MB-D11 nav aprīkots ar strāvas slēdzi. Lai ieslēgtu vai izslēgtu strāvas padevi, pagrieziet barošanas slēdzi.



Pateicamies, ka esat iegādājušies akumulatoru ar vairākām uzlādes iespējām MB-D11, ko var izmantot ar visām Nikon vienobjektīva digitālajam spoguļkamerām, kuru rokasgrāmatās MB-D11 ir norādīts kā saderīga ierīce. Barošanas blokā MB-D11 var ievietot vienu uzlādējamo akumulatoru EN-EL15 vai sešas AA tipa baterijas (sārma, Ni-MH vai litija). Tam ir alternatīva aizvara atbrīvošanas poga, **AE-L/AF-L** poga, kursortaustiņš un galvenā ciparrīpa, un apakškomandu skala, lai uzņemtu attēlus vertikālajā (portreta) orientācijā. Kameras izvēlnes opcijas ļauj lietotajam izvēlēties, vai pirmais tiks izmantots kameras akumulators vai barošanas blokā MB-D11 ievietotais strāvas avots (sīkāk par to skatiet kameras rokasgrāmatu).

## MB-D11 un piederumi

### MB-D11 un piegādes komplektā iekļautie piederumi

Pārliecinieties, ka kopā ar MB-D11 ir piegādāti šādi piederumi (baterijas tiek pārdotas atsevišķi).

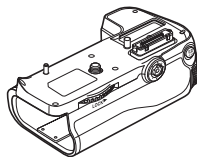

MB-D11

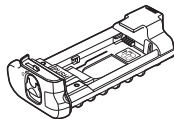

MS-D11EN turētājs  
EN-EL15 akumulatoriem

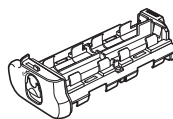

MS-D11EN turētājs  
AA tipa baterijām

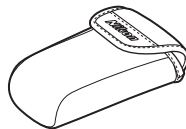

Turētāja korpus

Pirms nosūtīšanas MS-D11EN tiek ievietots MB-D11. Sīkāku informāciju par bateriju turētāja izņemšanu skatiet sadaļā „Bateriju ievietošana”.



Kontaktu vāks

- Lietotāja rokasgrāmata (ši rokasgrāmata)
- Garantija

### Papildu maiņstrāvas adaptera EH-5a un strāvas savienotāja EP-5B lietošana

Papildu maiņstrāvas adapteris EH-5a un strāvas savienotājs EP-5B nodrošina uzticamu strāvas avotu, ja kamera jālieto ilgāku laiku. Lai maiņstrāvas adapteri lietotu kopā ar MB-D11, ievietojiet EP-5B MS-D11EN bateriju turētājā, kā norādīts 6. lpp. un pēc tam pievienojiet EH-5a, kā norādīts EP-5B dokumentācijā.

- ① Kontakta vāks
- ② Kameras kontakta vāka turētājs
- ③ Strāvas/signāla kontakti
- ④ **AE-L/AF-L** poga
- ⑤ Komandu ciparripa
- ⑥ Kursortaustiņš
- ⑦ Piederumu disks
- ⑧ Barošanas savienotāja vāka turētājs
- ⑨ Akumulatora nodalījuma vāks
- ⑩ Bateriju nodalījums
- ⑪ Akumulatora nodalījuma sprūds
- ⑫ Stiprinājuma skrūve
- ⑬ Aizvara atbrīvošanas poga
- ⑭ Vadības bloķētājs
- ⑮ Apakškomandu skala
- ⑯ Trijkāja ligzda
- ⑰ MS-D11EN turētājs EN-EL15 akumulatoriem
- ⑱ Strāvas kontakti
- ⑲ Strāvas kontakti (MS-D11EN bateriju turētājs)
- ⑳ MS-D11 turētājs AA tipa baterijām
- ㉑ Strāvas kontakti (MS-D11 bateriju turētājs)

### **MB-D11 aizvara atbrīvošanas poga, kursortaustiņš, komandu ciparripas un AE-L/AF-L poga**

Barošanas bloks MB-D11 ir aprīkots ar aizvara atbrīvošanas pogu (attēls A-⑬), kursortaustiņu (attēls A-⑥), komandu ciparripu (attēls A-⑤), apakškomandu skalu (attēls A-⑮) un **AE-L/AF-L** pogu (attēls A-④), ko izmanto, uzņemot fotogrāfijas vertikālā (portreta) orientācijā. Šīs vadības ierīces pilda tādas pašas funkcijas, kā attiecīgās kameras vadības ierīces un to darbību ietekmē izmaiņas, kas tiek veiktas pielāgoto („f” grupas) iestatījumu izvēlnē, kas iespaido šīs kameras vadības ierīces. Papildinformāciju skatiet kameras rokasgrāmatā.

### **MB-D11 vadības bloķētājs**

Vadības bloķētājs (attēls A-⑭) bloķē MB-D11 vadību, lai nepieļautu tās neparedzētu darbību. Pirms lietot šīs vadības ierīces, lai uzņemtu fotogrāfijas vertikālā (portreta) orientācijā, atbrīvojiet fiksatoru, kā parādīts ilustrācijā pa labi.

Vadības fiksators nav strāvas slēdzis. Lai ieslēgtu un izslēgtu kameru, izmantojiet kameras barošanas slēdzi.



Bloķēts



Atbloķēts

## Barošanas bloka lietošana

### Barošanas bloka piestiprināšana

Pirms pievienot barošanas bloku, pārlicinieties, ka kamera ir izslēgta un ka MB-D11 vadības bloķētājs (attēls A-④) ir stāvoklī **L** (ilustrācijām izmantota kamera D7000).

- 1 Noņemiet barošanas blokam kontaktu vāku (attēls A-①).
- 2 MB-D11 kontakti atrodas kameras pamatnē, kur tos aizsargā kontaktu vāks. Noņemiet kontaktu vāku, kā parādīts attēlā B-①, un ievietojiet to MB-D11 kontaktu vāka turētājā (attēls B-②).
- 3 Pozicionējiet MB-D11, izlīdzinot MB-D11 stiprinājuma skrūvi (attēls C-②) ar kameras trijkāja līgzdu (attēls C-①) un pievelciet piederumu disku, griežot to ar bultiņu **LOCK** norādītajā virzienā (attēls D). Pirms MB-D11 piestiprināšanas nav nepieciešams izņemt akumulatoru no kameras. Ar noklusējuma iestatījumiem kamerā ievietotais akumulators tiks izmantots tikai pēc tam, kad būs iztukšots MB-D11 ievietotais strāvas avots. Pielāgoto iestatījumu opciju **Battery order (Bateriju secība)** (grupa "d") var izmantot, lai mainītu secību, kādā tiek izmantoti akumulatori. Papildu informāciju skatiet kameras rokasgrāmatā.

Kameras kontaktu vāku noteikti ielieciet vāka turētājā, savukārt MB-D11 kontaktu vāku glabājiet drošā vietā, lai to nepazaudētu.

Izmantojot kopā ar MB-D1 pierīci PB-6, ir nepieciešami PB-6D un automātiskais pagarinātāja gredzens PK-13.

### Barošanas bloka izņemšana

Lai izņemtu barošanas bloku MB-D11, izslēdziet kameru un iestatiet MB-D11 vadības bloķētāju stāvoklī **L**, pēc tam atskrūvējiet vajīgāk piederumu disku un noņemiet MB-D11. Ja barošanas bloks netiek izmantots, noteikti uzlieciet vietā kameras kontaktu vāku un barošanas bloka MB-D11 kontaktu vāku.

Lv

## Bateriju ievietošana

MB-D11 var lietot tikai ar vienu uzlādējamo litija jonu akumulatoru EN-EL15 vai ar sešām AA tipa baterijām.

Pirms pievienot barošanas bloku, pārliedzinieties, ka kamera ir izslēgta un ka MB-D11 vadības bloķētājs ir **L** pozīcijā.

- 1 Pagrieziet MB-D11 akumulatora nodalījuma sprūdu uz  un izņemiet bateriju turētāju (attēls E).
- 2 Sagatavojiet baterijas, kā norādīts tālāk.

**EN-EL15:** Savietojiet uz akumulatora esošos apzīmējumus ar MS-D11EN turētāja izvirkājumiem, ievietojiet akumulatoru, pavēršot bultiņu (▲) pret bateriju turētāja strāvas kontaktiem (attēls F-①). Viegli paspiediet akumulatoru uz leju un bīdīet to bultiņas virzienā, līdz strāvas kontakti ar klikšķi nofiksējas vietā (attēls F-②).

**AA tipa baterijas:** Ievietojiet sešas AA tipa baterijas bateriju turētājā MS-D11, kā parādīts attēlā G, pārliedzinoties, ka baterijas ir orientētas pareizi.

- 3 Ievietojiet bateriju turētāju barošanas blokā MB-D11 un nostipriniet akumulatora nodalījuma vāku (attēls H). Iekams pagrieziet sprūdu, pārliedzinoties, ka turētājs ir ievietots pilnībā.
- 4 Ieslēdziet kameru un pārbaudiet baterijas līmeni vadības panelī vai skatu meklētājā. Ja kamera neieslēdzas, pārbaudiet, vai baterija ir ievietota pareizi.

### Barošanas savienotājs EP-5B

Ja izmantojat barošanas savienotāju EP-5B, ievietojiet to turētājā MS-D11EN tā, lai uz savienotājā esošā bultiņa (▲) būtu pret strāvas kontaktiem. Viegli paspiediet savienotāju uz leju un bīdīet to bultiņas virzienā, līdz strāvas kontakti ar klikšķi nofiksējas vietā (attēls I-①). Atveriet turētāja barošanas savienotāja vāku un izvadiet cauri atverei barošanas kabeli EP-5B (attēls I-②).

## Akumulatora līmenis

Kamera akumulatora līmeni parāda šādi:

### Akumulators EN-EL15

Vadības panelis	Skatu meklētājs	Apraksts
	—	Akumulators pilnībā uzlādēts.
	—	Akumulators daļēji izlādējies.
	—	
	—	
		Zems akumulatora līmenis. Sagatavojiet pilnīgi uzlādētu rezerves akumulatoru vai uzlādējiet akumulatoru.
		Akumulators ir iztukšots. Uzlādējiet vai nomainiet akumulatoru.

### AA tipa baterijas

Vadības panelis	Skatu meklētājs	Apraksts
	—	Atlikušais lādiņš.
		Zems baterijas lādiņš. Sagatavojiet rezerves baterijas.
		Baterijas ir iztukšotas. Aizvara atbrīvošana atspējota.

Kameras pielāgoto iestatījumu izvēlnes grupas "d" opciju var izmantot, lai mainītu bateriju un akumulatora izmantošanas secību. Kad kamera tiek darbināta, izmantojot barošanas bloku MB-D11, vadības panelī tiek parādīta ikona . Ja ikona mirgo, tas nozīmē, ka akumulatora nodalījuma vāks nav aizvērts. Aizveriet un nostipriniet ar sprūdu akumulatora nodalījuma vāku.

Lai nodrošinātu, ka kamera parāda pareizu bateriju līmeni, kad tiek izmantotas AA tipa baterijas, iestatiet opcijai **MB-D11 battery type (MB-D11 baterijas tips)** atbilstošu pielāgoto iestatījumu (grupa "d") izvēlnes opciju. Ja netiek atlasīta pareiza opcija, kamera var sākt darboties nepareizi.

Opcija	Bateriju tips
<b>LR6 (AA alkaline)</b>	AA, sārma (LR6)
<b>HR6 (AA Ni-MH)</b>	AA, Ni-MH (HR6)
<b>FR6 (AA lithium)</b>	AA, litija (FR6)

Ja MB-D11 netiek izmantots, izņemiet no tā baterijas.

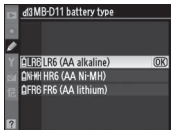
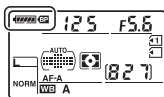

## Bateriju informācija

Bateriju informāciju var apskatīt kameras iestatīšanas izvēlnē (kameras akumulators tiek norādīts pa kreisi, bet MB-D11 – pa labi). Ja tiek izmantotas AA tipa baterijas, tiek parādīta tikai bateriju līmeņa ikona. Papildu informāciju skatiet kameras rokasgrāmatā.

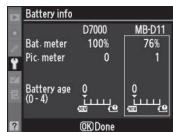

**Piezīme:** Šajā lappusē redzamajās ilustrācijās izmantota kamera D7000.

## Akumulatora un bateriju izņemšana

Esiet uzmanīgi un nenometiet baterijas vai turētāju.

- 1 Pagrieziet MB-D11 akumulatora nodalījuma sprūdu uz  un noņemiet bateriju turētāju (attēls E).
- 2 Izņemiet akumulatoru vai baterijas no turētāja.

### EN-EL15

Nospiediet turētāja pogu **PUSH** un bīdiet akumulatoru pogas virzienā. Tagad akumulatoru var izņemt, kā parādīts ilustrācijā.

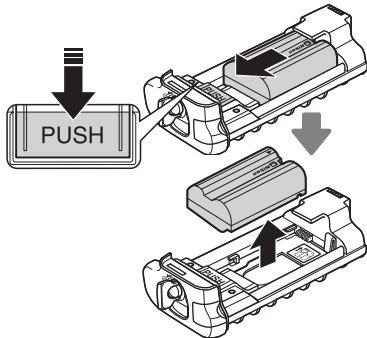

Barošanas savienotāja EP-5B izņemšanas procedūra ir tāda pat kā EN-EL15 izņemšanas procedūra.

### AA tipa baterijas

Izņemiet baterijas, kā parādīts ilustrācijā. Esiet uzmanīgi un, izņemot no turētāja, nenometiet baterijas zemē.

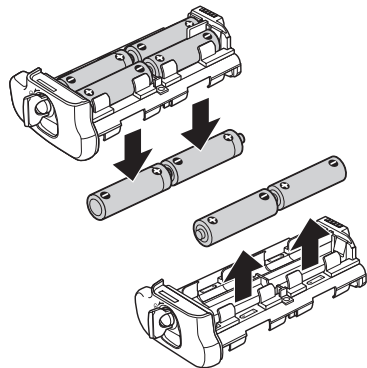

## Specifikācijas

<b>Barošanas avots</b>	Viens EN-EL15 uzlādējams litija jonu akumulators, sešas AA tipa sārma baterijas LR6, HR6 Ni-MH, litija baterijas FR6, vai maiņstrāvas adapters EH-5a (nepieciešams barošanas savienotājs EP-5B)
<b>Darba temperatūra</b>	0–40 °C
<b>Izmēri (P × A × D)</b>	Aptuveni 133 × 50 × 73 mm
<b>Svars</b>	Aptuveni 245 g ar MS-D11EN Aptuveni 335 g ar MS-D11EN un papildu akumulatoru EN-EL15 Aptuveni 275 g ar MS-D11EN un papildu barošanas savienotāju EP-5B Aptuveni 245 g ar MS-D11 Aptuveni 390 g ar MS-D11 un sešām AA tipa baterijām (pieejamas atsevišķi pie trešo pušu piegādātājiem)

Lv

Specifikācijas un konstrukcija var tika mainīta bez iepriekšēja paziņojuma.

### Akumulators EN-EL15

Akumulatora EN-EL15 sniegums krītas, ja temperatūra ir zemāka par aptuveni 10 °C. Pārliecinieties, ka akumulators ir pilnībā uzlādēts un turiet gatavībā siltu rezerves akumulatoru, vai esiet gatavi to uzlādēt pēc vajadzības. Uzsildot aukstu akumulatoru, tas var atgūt daļu lādiņa.

### AA tipa baterijas

Ierobežotās ietilpības dēļ AA tipa sārma baterijas LR6 jāizmanto tikai tad, ja nav citas alternatīvas.

AA tipa bateriju ietilpība mainās atkarībā no modeļa un atsevišķos gadījumos tā var būt ļoti maza. Atsevišķos gadījumos AA tipa baterijas var pārtraukt darboties pirms to derīguma termiņa izbeigšanās. Ņemiet vērā, ka AA tipa bateriju ietilpība var samazināties, ja vides temperatūra ir zemāka par 20 °C. Nav ieteicams tās izmantot zemās temperatūrās.





# MB-D11 įvairių srovės šaltinių akumulatorius

## Naudojimo instrukcija

### Turinys

Atsargumo priemonės .....	2
Pranešimas klientams Europoje .....	2
Atsargumo priemonės naudojant prietaisą .....	2
Įžanga .....	3
MB-D11 ir priedai .....	3
MB-D11 ir pateikti priedai .....	3
Papildomo EH-5a kintamosios srovės adapterio ir EP-5B kintamosios srovės jungties naudojimas .....	3
MB-D11 dalys .....	4
MB-D11 užrakto atleidimo mygtukas, kryptinis valdiklis, komandų ratukai ir AE-L/AF-L mygtukas ...	4
MB-D11 valdymo fiksatorius .....	4
Akumulatoriaus naudojimas .....	5
Akumulatoriaus pritvirtinimas .....	5
Akumulatoriaus nuėmimas .....	5
Akumuliatorių įdėjimas .....	6
Akumuliatorių išėmimas .....	8
Techniniai duomenys .....	9

Lt

## Atsargumo priemonės

Kad užtikrintumėte tinkamą veikimą, atidžiai perskaitykite šią instrukciją prieš naudodamiesi gaminiu. Perskaite laikykite visiems naudojančiams šį gaminį prieinamoje vietoje.

### Pranešimai klientams Europoje

#### DĖMESIO

JEI BUS NAUDOJAMAS NETINKAMO TIPO AKUMULIATORIUS, GALI VYKTI SPROGIMAS. AKUMULIATORIUS IŠMESKITE TAIP, KAIP NURODYTA INSTRUKCIJOJE.

Šis simbolis nurodo, kad gaminys turi būti surenkamas atskirai.



Tai taikoma tik vartotojams Europos šalyse:

- Šis gaminys sukurtas atskirai surinkti tinkamame surinkimo punkte. Nemeskite su buitinėmis atliekomis.
- Daugiau informacijos galite gauti iš pardavėjo ar vietinių kompetentingų specialistų, atsakingų už atliekų tvarkymą.

## Atsargumo priemonės naudojant prietaisą

- MB-D11 galima naudoti tik su suderinamais fotoaparatais.
- Nenaudokite su akumuliatoriais ar akumuliatorių laikikliais, nerekomenduotais šioje instrukcijoje.
- Kad būtų išvengta trumpojo elektros grandinių jungimo, sukkelto metalinių objektų, liečiančių maitinimo kontaktus, kai nenaudojate MB-D11, uždėkite kontaktų dangtelį.
- Kai akumuliatorių laikiklis išimtas iš MB-D11, išimkite akumuliatorius, arba laikykite laikiklį ar gaubtą jo dėkle, kad išvengtumėte trumpojo jungimo dėl kontakto su kitais metaliniais objektais.
- Prijungiant MB-D11 prie fotoaparato arba nuimant nuo jo gali užsidegti atminties kortelės prieigos lemputė, tačiau tai nereiškia gedimo.
- Jei iš akumuliatoriaus imtų sklįsti dūmai, neįpras tas kvapas ar triukšmas, nedelsiant nustokite jį naudoti. Išėmę akumuliatorius nuneškite prietaisą pardavėjui arba „Nikon“ įgaliotajam techninės priežiūros atstovui.
- MB-D11 neturi maitinimo jungiklio. Kad jį įjungtumėte ar išjungtumėte, naudokite fotoaparato maitinimo jungiklį.

Dėkojame, kad įsigijote MB-D11 įvairių srovės šaltinių akumuliatorių, tinkamą naudoti su vi-sais „Nikon“ vieno objektyvo atspindimaisiais skaitmeniniais fotoaparatais, kurių instrukcijoje MB-D11 paminėtas kaip tinkamas priedas. Prietaisas MB-D11 maitinamas iš vieno įkra-namojo akumulatoriaus EN-EL15 arba šešių AA tipo baterijų (šarminių, Ni-MH arba ličio). Jame įrengtas papildomas užrakto atleidimo mygtukas, mygtukas **AE-L/AF-L**, kryptinis val-diklis bei pagrindinių ir papildomų komandų ratukai fotografuoti „vertikaliai“ (vadinamoji „portreto“ orientacija). Fotoaparato meniu galite pasirinkti, kuris akumuliatorius bus nau-dojamas pirmas – fotoaparato, ar MB-D11; de-taliau skaitykite fotoaparato instrukcijoje.

## MB-D11 ir priedai

### MB-D11 ir pateikti priedai

Patikrinkite, ar kartu su MB-D11 gavote šias dalis (baterijos parduodamos atskirai):

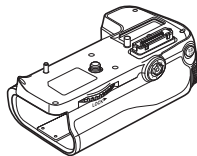

MB-D11

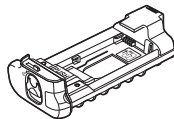

MS-D11EN laikiklis  
EN-EL15  
akumuliatoriams

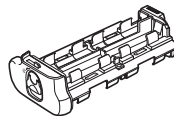

MS-D11 laikiklis AA  
tipo baterijoms



Laikiklio dėklas

MS-D11EN yra įdėtas į MB-D11 pristatymo metu. Skyriuje „Akumuliatorių įdėjimas“ rasite informacijos, kaip išimti akumuliatorių laikiklį.



Kontaktų dangtelis

- Naudojimo instrukcija (ši instrukcija)
- Garantija

### Papildomo EH-5a kintamosios srovės adapterio ir EP-5B kintamosios srovės jungties naudojimas

Papildomas EH-5a kintamosios srovės adapteris ir EP-5B kintamosios srovės jungtis yra patikimi maitinimo šaltiniai, kai fotoaparatas naudojamas ilgą laiką. Kad galėtumėte naudoti kintamosios srovės adapterį kartu su MB-D11, įdėkite EP-5B į MS-D11EN akumuliatorių laikiklį taip, kaip aprašyta 6 psl. Tada prijunkite EH-5a, kaip aprašyta kartu su EP-5B pateiktoje dokumentacijoje.

- ① Kontaktų dangtelis
- ② Fotoaparato kontaktų dangtelio laikiklis
- ③ Maitinimo / signalo kontaktai
- ④ **AE-L/AF-L** mygtukas
- ⑤ Pagrindinis komandų ratukas
- ⑥ Kryptinis valdiklis
- ⑦ Pritvirtinimo ratukas
- ⑧ Laikiklio maitinimo jungties dangtelis
- ⑨ Akumuliatoriaus skyriaus dangtelis
- ⑩ Akumuliatoriaus skyrius
- ⑪ Akumuliatoriaus skyriaus fiksatorius
- ⑫ Montavimo varžtas
- ⑬ Užrakto atleidimo mygtukas
- ⑭ Valdymo fiksatorius
- ⑮ Papildomų komandų ratukas
- ⑯ Trikojo lizdas
- ⑰ MS-D11EN laikiklis EN-EL15 akumuliatoriams
- ⑱ Maitinimo kontaktai
- ⑲ Maitinimo kontaktai  
(MS-D11EN akumuliatorių laikiklis)
- ⑳ MS-D11 laikiklis AA tipo baterijoms
- ㉑ Maitinimo kontaktai  
(MS-D11 akumuliatorių laikiklis)

### **MB-D11 užrakto atleidimo mygtukas, kryptinis valdiklis, komandų ratukai ir AE-L/AF-L mygtukas**

MB-D11 yra užrakto atleidimo mygtukas (pav. A-⑬), kryptinis valdiklis (pav. A-⑥), pagrindinių komandų ratukas (pav. A-⑤), papildomų komandų ratukas (pav. A-⑮) ir **AE-L/AF-L** mygtukas (pav. A-④), naudojami fotografuojant vertikaliai (vadinamoji „portreto“ orientacija). Šie valdikliai atlieka tas pačias funkcijas, kaip ir atitinkami valdikliai ant fotoaparato. Jiems turi įtakos atitinkami pasirinktinių nustatymų meniu (grupė f) parinkčių pokyčiai. Daugiau informacijos rasite fotoaparato instrukcijoje.

### **MB-D11 valdymo fiksatorius**

Valdymo fiksatorius (pav. A-⑭) užblokuoja MB-D11 valdiklius, kad būtų išvengta nepageidaujamo jų naudojimo. Prieš naudodami šiuos valdiklius fotografuoti vertikaliai („portreto“ orientacija), atleiskite fiksatorių, kaip parodyta dešinėje.

Valdymo fiksatorius nėra maitinimo jungiklis. Jei fotoaparatai norite įjungti arba išjungti, naudokite fotoaparato maitinimo jungiklį.



Užrakinta

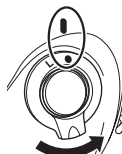

Atrakinta

## Akumulatoriaus naudojimas

### Akumulatoriaus pritvirtinimas

Prieš pritvirtindami akumuliatorių patikrinkite, ar fotoaparatas išjungtas ir ar MB-D11 valdymo fiksatorius (pav. A-④) yra nustatytas į padėtį **L** (paveikslėliuose pavaizduotas D7000).

- 1 Nuimkite kontaktų dangtelį (pav. A-①) nuo akumulatoriaus.
- 2 MB-D11 kontaktai yra fotoaparato apačioje. Jie apsaugoti kontaktų dangteliu. Nuimkite kontaktų dangtelį, kaip parodyta pav. B-①, ir įdėkite jį į kontaktų dangtelio laikiklį ant MB-D11 (pav. B-②).
- 3 Uždėkite MB-D11, laikydami MB-D11 montavimo varžtą (pav. C-②) sulygiuotą su fotoaparato trikojo lizdu (pav. C-①), ir užveržkite tvirtinimo ratuką pasukdami jį kryptimi, nurodyta rodykle **LOCK (FIKSUOTI)** (pav. D). Prieš prijungiant MB-D11, akumulatoriaus išimti iš fotoaparato nereikia. Pagal numatytuosius nustatymus, akumulatorius, esantis fotoaparate, bus naudojamas tik po to, kai MB-D11 akumulatorius bus išseikvotas. Akumuliatorių naudojimo eiliškumą pakeisti galima parinktimi **Battery order (Akumuliatorių tvarka)**, esančia fotoaparato pasirinktinių nustatymų meniu (grupė d). Išsamiau skaitykite fotoaparato instrukcijoje.

Kad nepamestumėte, įsitinkite, kad įdėjote fotoaparato kontaktų dangtelį į kontaktų dangtelio laikiklį ir MB-D11 kontaktų dangtelis laikomas saugioje vietoje.

Naudojant PB-6 dumplės su MB-D11, reikalingas PB-6D ir PK-13 automatinio pailginimo žiedas.

### Akumulatoriaus nuėmimas

Kad nuimtumėte MB-D11, išjunkite fotoaparata, nustatykite valdymo fiksatorių ant MB-D11 į padėtį **L**, tada atleiskite tvirtinimo ratuką ir nuimkite MB-D11. Kai akumulatoriaus nenaudojate, uždėkite dangtelius ant fotoaparato ir MB-D11 kontaktų.

## Akumuliatorių įdėjimas

MB-D11 galima naudoti su EN-EL15 įkraunamu ličio jonų akumuliatoriumi arba su šešiomis AA baterijomis.

Prieš įdėdami akumuliatorius patikrinkite, ar fotoaparatas išjungtas, o MB-D11 valdymo fiksatorius nustatytas į padėtį **L**.

- 1 Pasukite MB-D11 akumuliatoriaus skyriaus fiksatorių į padėtį  ir išimkite akumuliatoriaus laikiklį (pav. E).
- 2 Paruoškite akumuliatorius, kaip aprašyta toliau.

**EN-EL15:** suderinę įdubas ant akumuliatoriaus su iškyšomis ant MS-D11EN laikiklio įdėkite akumuliatorių. Rodyklę (▲) nukreipkite link akumuliatoriaus laikiklio maitinimo kontaktų (pav. F-①). Lengvai nuspauskite akumuliatorių žemyn ir stumkite jį rodyklės kryptimi, kol maitinimo kontaktai spragtelėdami užsifikuos (pav. F-②).

**AA baterijos:** įdėkite šešias AA baterijas į MS-D11 akumuliatorių laikiklį, kaip parodyta pav. G. Būtinai patikrinkite, ar baterijos įdėtos teisinga kryptimi.

- 3 Įdėkite akumuliatorių laikiklį į MB-D11 ir užfiksukite akumuliatoriaus skyriaus dangtelį (pav. H). Prieš pasukdami fiksatorių įsitikinkite, kad laikiklis įkištas iki galo.
- 4 Įjunkite fotoaparatai ir patikrinkite akumuliatoriaus įkrovos lygį valdymo pulte ar vaizdo ieškiklyje. Jei fotoaparatas neįsijungia, patikrinkite, ar akumuliatorius įdėtas teisingai.

### EP-5B kintamosios srovės jungtis

Jei naudojate EP-5B kintamosios srovės jungtį, įkiškite ją į MS-D11EN laikiklį, rodyklę (▲) ant jungties nukreipę link akumuliatoriaus maitinimo kontaktų. Palengva spustelėkite jungtį žemyn ir stumkite ją rodyklės kryptimi, kol maitinimo kontaktai spragtelėdami užsifikuos (pav. I-①). Atidarykite laikiklio kintamosios srovės jungties dangtelį ir prakiškite EP-5B maitinimo laidą pro angą (pav. I-②).

## Akumuliatoriaus įkrovos lygis

Fotoaparate akumuliatoriaus įkrovos lygis rodomas taip:

### EN-EL15 akumuliatorius

Valdymo pultas	Vaizdo ieškiklis	Aprašymas
	—	Akumuliatorius visiškai įkrautas.
	—	Akumuliatorius iš dalies išsikrovęs.
		Akumuliatorius beveik išseiktas. Paruoškite visiškai įkrautą akumuliatorių arba pakraukite akumuliatorių.
		Akumuliatorius išseiktas. Įkraukite ar keiskite akumuliatorių.

### AA baterijos

Valdymo pultas	Vaizdo ieškiklis	Aprašymas
	—	Likusi įkrova.
		Akumuliatoriai beveik išseiktoti. Paruoškite atsarginius akumuliatorius.
		Akumuliatoriai išseiktoti. Užrakto atleidimas išjungtas.

Akumuliatorių naudojimo eiliškumą pakeisti galima parinktimi, esančia fotoaparato pasirinktinių nustatymų meniu d grupėje. Kai fotoaparatas yra maitinamas iš MB-D11, valdymo pulte rodoma piktograma . Jei piktograma mirksi, akumuliatoriaus skyriaus dangtelis nėra užfiksuotas. Uždarykite ir užfiksuokite akumuliatoriaus skyriaus dangtelį.

Kad fotoaparatas teisingai rodytų akumuliatoriaus įkrovos lygį, kai naudojamos AA baterijos, pasirinkite tinkamą parinktį **MB-D11 battery type (MB-D11 akumuliatoriaus tipas)** vertę fotoaparato pasirinktinių nustatymų meniu (grupė d). Jei nepasirinkta teisinga parinktis, fotoaparatas gali neveikti, kaip tikėtasi.

Parinktis	Akumuliatoriaus tipas
<b>LR6 (AA alkaline)</b>	AA šarminis elementas (LR6)
<b>HR6 (AA Ni-MH)</b>	AA Ni-MH (HR6)
<b>FR6 (AA lithium)</b>	AA ličio (FR6)

Jeigu MB-D11 nenaudojate, išimkite akumuliatorius.

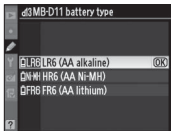
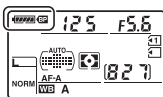

## Informacija apie akumuliatorių

Informaciją apie akumuliatorių galima peržiūrėti fotoaparato sąrankos meniu (fotoaparato akumuliatorius rodomas kairėje, o MB-D11 – dešinėje). Kai naudojamos AA baterijos, rodoma tik akumuliatoriaus įkrovos lygio piktograma. Išsamiau žr. fotoaparato instrukciją.

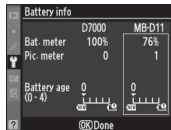

**Pastaba:** šiame puslapyje pavaizduotas D7000 modelis.

## Akumuliatorių išėmimas

Stenkitės nenumesti akumuliatorių ir laikiklio.

- 1 Pasukite MB-D11 akumuliatoriaus skyriaus fiksatorių į padėtį  ir išimkite akumuliatoriaus laikiklį (pav. E).
- 2 Išimkite akumuliatorių (-ius) iš laikiklio.

### EN-EL15

Laikydami nuspaudę laikiklio mygtuką **PUSH (SPAUSTI)**, slinkite akumuliatorių link mygtuko. Tada galite išimti akumuliatorių, kaip parodyta.

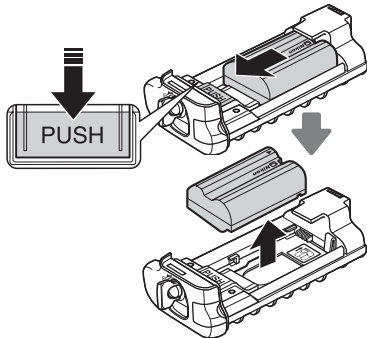

EP-5B kintamosios srovės jungties išėmimo tvarka yra ta pati, kaip ir EN-EL15.

### AA baterijos

Išimkite baterijas, kaip parodyta. Būkite atsargūs, kad nenumestumėte akumuliatorių, kai juos išimate iš laikiklio.

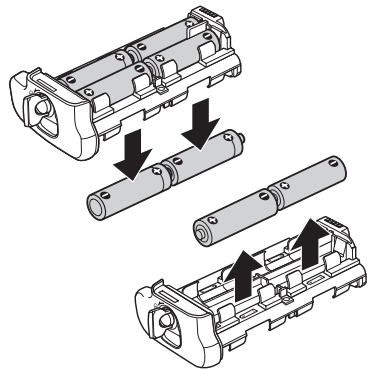



## Techniniai duomenys

<b>Maitinimo šaltinis</b>	Vienas EN-EL15 įkraunamas ličio jonų akumuliatorius, šešios LR6 šarminės, HR6 Ni-MH arba FR6 ličio AA baterijos, arba EH-5a kintamosios srovės adapteris (reikalinga EP-5B kintamosios srovės jungtis)
<b>Darbinė temperatūra</b>	0–40 °C
<b>Matmenys (Plotis × aukštis × ilgis)</b>	Maždaug 133 × 50 × 73 mm
<b>Svoris</b>	Maždaug 245 g su MS-D11EN Maždaug 335 g su MS-D11EN ir papildomu EN-EL15 akumuliatoriumi Maždaug 275 g su MS-D11EN ir papildoma EP-5B kintamosios srovės jungtimi Maždaug 245 g su MS-D11 Maždaug 390 g su MS-D11 ir šešiomis AA baterijomis (įsigyjama atskirai iš trečiųjų šalių tiekėjų)

Techniniai duomenys ir dizainas gali būti keičiami neįspėjus.

### EN-EL15 akumuliatorius

Esant žemesnei nei 10 °C temperatūrai EN-EL15 akumuliatoriaus našumas sumažėja. Patikrinkite, ar akumuliatorius visiškai įkrautas ir turėkite paruošę šiltą atsarginį akumuliatorių, jei prireiktų pakeisti. Šalti akumuliatoriai atgaus dalį savo įkrovos, kai atšils.

### AA baterijos

Dėl ribotos talpos AA LR6 šarminės baterijos turėtų būti naudojamos tik tada, kai nėra kito pasirinkimo.

AA baterijų talpa yra įvairi, ji priklauso nuo gamintojo ir laikymo sąlygų. Baterijos gali išsikrauti labai greitai. Tam tikrais atvejais AA baterijos gali išsiekvoti ir nesibaigus jų tinkamumo naudoti laikotarpiui. Atminkite, kad esant žemesnei nei 20 °C temperatūrai, AA baterijos gali nusilpti. Kai temperatūra žema, jų naudoti nerekomenduojama.



# MB-D11 Fjölvirkur rafhlöðubúnaður

## Notendahandbók

### Efnisyfirlit

Öryggisreglur .....	2
Tilkynning til viðskiptavina í Evrópu .....	2
Viðvaranir fyrir notkun .....	2
Inngangur .....	3
MB-D11 og aukabúnaður .....	3
MB-D11 og meðfylgjandi aukabúnaður .....	3
Notkun valfrjáls EH-5a straumbreytis og EP-5B rafmagnstengis .....	3
Hluti af MB-D11 .....	4
MB-D11 afsmellari, fjölvirkur valtakki, stjórnskífur og AE-L/AF-L-hnappur .....	4
MB-D11 stýrilás .....	4
Notkun rafhlöðubúnaðar .....	5
Festa rafhlöðubúnað á .....	5
Rafhlöðubúnaður tekinn úr .....	5
Setja rafhlöður í .....	6
Fjarlægja rafhlöður .....	8
Tæknilysing .....	9

## Öryggisreglur

Lesið þessa handbók vandlega áður en þessi vara er notuð til að tryggja rétta beitingu. Tryggðu að geyma handbókina þar sem allir sem munu nota vöruna geta lesið hana, eftir lesturinn.

### Tilkynning til viðskiptavina í Evrópu

#### VARÚÐ

HÆTTA Á SPRENGINGU EF RAFHLÖÐUNNI ER SKIPT ÚT MEÐ RANGRI GERÐ. FARGIÐ NOTUÐUM RAFHLÖÐUM SAMKVÆMT LEIÐBEININGUNUM.

Þetta tákn gefur til kynna að þessari vöru verði safnað sérstaklega.



Eftirfarandi á einungis við um notendur í Evrópulöndum:

- Þessi vara er ætluð til sérstakrar söfnunar á viðeigandi söfnunarstöðum. Má ekki henda með venjulegu heimilrusli.
- Nánari upplýsingar má fá hjá umboðsaðila eða staðaryfirvöldum sem sjá um úrvinnslu sorps.

## Viðvaranir fyrir notkun

- MB-D11 er eingöngu notuð með samhæfum myndavélum.
- Ekki nota með rafhlöðum eða rafhlöðuhöldurum sem ekki er mælt með í þessari handbók.
- Skiptið um tengilok þegar MB-D11 er ekki í notkun til að koma í veg fyrir raflost vegna málmhluta sem snerta rafskautin.
- Fjarlægið rafhlöðurnar eða eða setjið haldarann eða lokið á haldarahylkið til að koma í veg fyrir raflost vegna snertingar við aðra málmhluti þegar rafhlöðuhaldarinn er fjarlægður frá MB-D11.
- Það getur verið að aðgangsljós minnskortsins lýsi þegar MB-D11 er sett í eða fjarlægt úr myndavélinni, en þetta er ekki bilun.
- Hættið strax að nota tækið ef tekið er eftir reykt eða óvanalegri lykt eða hljóði frá rafhlöðubúnaðinum. Farið með tækið til söluaðila eða viðurkenndan þjónustuaðila Nikon til skoðunar eftir að rafhlöðurnar eru fjarlægðar.
- MB-D11 er ekki með aflrofa. Notið aflrofa myndavélarinnar til að kveikja eða slökkva á aflgjafanum.

## Inngangur

Þakka þér fyrir að festa kaup á MB-D11 fjölvirka rafhlöðubúnaðinn til notkunar með stafrænni Nikon spegilmyndavél sem skrá MB-D11 sem sambærilegur aukabúnaður í myndavélahandbókinni. MB-D11 tekur eina EN-EL15 hleðslurafhlöðu eða sex AA rafhlöður (alkaline, Ni-MH, eða litíum) og fylgja vara afsmella, **AE-L/AF-L** hnappi, fjölvirkan valtakka og stjórnskífur og undirstjórnskífur til að taka myndir í skammsniði (andlitsmynd). Valmyndakostir myndavélarinnar leyfa notandanum að velja hvort eigi að nota myndavélarafhlöðu eða MB-D11 rafhlöður fyrst; frekari upplýsingar eru í myndavélahandbókinni.

## MB-D11 og aukabúnaður

### MB-D11 og meðfylgjandi aukabúnaður

Staðfestu að eftirfarandi hlutir fylgja MB-D11 (rafhlöður eru seldar sér).

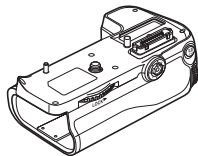

MB-D11

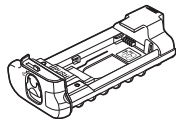

MS-D11EN haldari fyrir  
EN-EL15 rafhlöður

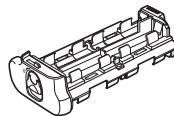

MS-D11 haldari fyrir  
AA rafhlöður

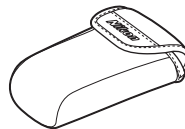

Haldarataska

MS-D11EN er sett í MB-D11 við sendingu. Nánari upplýsingar um hvernig eigi að fjarlægja rafhlöðuhaldarann eru á „Settu rafhlöðuna í“.



Snertilok

- Notendahandbók (þessi handbók)
- Ábyrgð

### Notkun valfrjáls EH-5a straumbreytis og EP-5B rafmagnstengis

Valfrjáls EH-5a straumbreytir og EP-5B rafmagnstengi er áreiðanleg orkulind þegar myndavélin er notuð í lengri tíma. Notkun straumbreytis með MB-D11, settu EP-5B í MS-D11EN rafhlöðuhaldarann eins og lýst er á blaðsíðu 6 og tengdu síðan EH-5a eins og lýst er í leiðbeiningunum sem fylgja EP-5B.

- ① Snertilok
- ② Haldari fyrir snertihlíf myndavélarinnar
- ③ Afl-/merkjasnertur
- ④ **AE-L/AF-L** -hnappur
- ⑤ Stjórnskífa
- ⑥ Fjölvirkur valtakki
- ⑦ Viðhengishjól
- ⑧ Haldarahlíf yfir rafmagnstengi
- ⑨ Lok á rafhlöðuhólfi
- ⑩ Rafhlöðuhólf
- ⑪ Krækja á rafhlöðuhólfi
- ⑫ Festingarskrúfa
- ⑬ Afsmellari
- ⑭ Stýrilás
- ⑮ Undirstjórnskífa
- ⑯ Skrúfgangur fyrir þrífót
- ⑰ MS-D11EN haldari fyrir EN-EL15 rafhlöður
- ⑱ Raftengi
- ⑲ Raftengi (MS-D11EN rafhlöðuhaldari)
- ⑳ MS-D11 haldari fyrir AA rafhlöður
- ㉑ Raftengi (MS-D11 rafhlöðuhaldari)

### **MB-D11 afsmellari, fjölvirkur valtakki, stjórnskífur og AE-L/AF-L-hnappur**

MB-D11 er útbúin með afsmellara (Mynd A-⑬), fjölvirkum valtakka (Mynd A-⑥), stjórnskífu (Mynd A-⑤), undirstjórnskífu (Mynd A-⑮) og **AE-L/AF-L**- hnapp (Mynd A-④) til notkunar þegar ljósmyndir eru teknar lóðrétt (skammsniði eða lágrétt). Þessi stjórnun framkvæma sömu aðgerðir eins og samsvarandi stjórnun á myndavélinni og hafa áhrif á breytingar á valkostum í sériðunum stillingarvalmyndum (f-hópur) sem hafa áhrif á þessar myndavélastillingar. Sjá nánari upplýsingar í myndavélahandbókinni.

### **MB-D11 stýrilás**

Stýrilásinn (Mynd A-⑭) læsir stýringarnar á MB-D11 til að koma í veg fyrir óviljandi notkun. Áður en þessar stýringar eru notaðar til að taka lóðrétt (lágrétt) ljósmyndir, slepptu læsingunni eins og sýnt er hér til hægri.

Stýrilásinn er ekki aflrofi. Notið aflrofann til að kveikja eða slökkva á myndavélinni.



Lokað



Opil

## Notkun rafhlöðubúnaðar

### Festa rafhlöðubúnað á

Tryggðu að slökkt sé á myndavélinni og að MB-D11 stýrilásinn (Mynd A-⑭) sé í **L** stöðu áður en rafhlöðubúnaðurinn er settur í, (útskýringin sýnir D7000).

- 1 Fjarlægðu snertihlífina (Mynd A-①) af rafhlöðubúnaðinum.
- 2 Tengin fyrir MB-D11 eru á grunni myndavélarinnar, þar sem þeir eru verndaðir af snertihlífinni. Fjarlægðu snertihlífina eins og sýnt er á mynd B-① og settu hana í snertihlífahaldarann á MB-D11 (Mynd B-②).
- 3 Staðsettu MB-D11, haltu MB-D11 láttu festiskrúfuna (Mynd C-②) flúttu við skrófgang þrífóts myndavélarinnar (Mynd C-①) og hertu viðhengishjólið með því að snúa því í þá átt sem sýnd er með **LOCK (LÆSA)** örinni (Mynd D). Ekki er þörf á að fjarlægja rafhlöðuna úr myndavélinni áður en MB-D11 er tengd. Við sjálfgefna stillingar er rafhlaðan sem sett er í myndavélina aðeins notuð þegar rafhlaðan í MB-D11 er tóm. Hægt er að nota **Battery order (rafhlöðuraða)** valkosturinn í sérsniðnum stillingarvalkosti myndavélarinnar (d-hópur) til að breyta notkunarröð rafhlaðanna. Sjá myndavélahandbókina fyrir nánari upplýsingar.

Gættu þess að setja snertihlíf myndavélarinnar í snertihlífahaldarann og halda MB-D11 snertilokið á öruggan stað til að forðast tap.

PB-6D og PK-13 sjálfvirkur millihringur þarf þegar PB-6 belgir eru notaðir með MB-D11.

### Rafhlöðubúnaður tekinn úr

Slökktu á myndavélinni og settu stýrilásinn á MB-D11 í **L**, til að fjarlægja MB-D11, leystu þá viðhengishjólið og fjarlægðu MB-D11. Tryggðu að skipta snertihlíf myndavélarinnar út og setja snertilokið á MB-D11 þegar rafhlöðubúnaðurinn er ekki í notkun.

## Setja rafhlöður í

Hægt er að nota MB-D11 með einni EN-EL15 Li-ion hleðslurafhlöðu eða með sex AA rafhlöðum.

Tryggðu að slökkt sé á myndavélinni áður en rafhlöðurnar eru settar í og að stýrilás MB-D11 sé í **L** stöðu.

- 1 Snúðu MB-D11 krækjunni á rafhlöðuhólfinu í **C** og fjarlægðu rafhlöðuhaldarann (Mynd E).
- 2 Gerðu rafhlöðurnar tilbúnar eins og lýst er að neðan.

**EN-EL15:** Para skörðin á rafhlöðunni að vörpuninni á MS-D11EN haldaranum, settu rafhlöðuna í með örina (**▲**) á rafhlöðunni að raftengi rafhlöðuhaldarans (Mynd F-①). Ýttu rafhlöðunni létt niður á við og renndu henni í átt að örinni þangað til raftengin smella í (Mynd F-②).

**AA rafhlöður:** Settu sex AA rafhlöður í MS-D11 rafhlöðuhaldarann eins og sýnt er í Mynd G, tryggðu að rafhlöðurnar snúi rétt.

- 3 Settu rafhlöðuhaldarann í MB-D11 og kræktu lokinu á rafhlöðuhólfinu (Mynd H). Tryggðu að haldarinn sé alveg settur í áður en krækjunni er snúið.
- 4 Kveiktu á myndavélinni og athugaðu hleðslustöðu rafhlöðunnar í stjórnborðinu eða leitaranum. Ef það kviknar ekki á myndavélinni, athugaðu hvort rafhlaðan sé sett rétt í.

### EP-5B rafmagnstengi

Þegar EP-5B rafmagnstengið er notað, settu það í MS-D11EN haldarann með örina (**▲**) á tenginu að raftengi rafhlöðunnar. Ýttu tenginu létt niður á við og renndu því í átt að örinni þangað til raftengin smella í (Mynd I-①). Opnaðu haldarahlíf yfir rafmagnstengið og settu EP-5B rafmagnssnúruna í gegn um opið (Mynd I-②).



## Hleðslustaða rafhlöðu

Myndavélin sýnir hleðslustöðu rafhlöðunnar eins og sýnt er:

### EN-EL15 rafhlaða

Stjórnborð	Leitari	Lýsing
	—	Rafhlaða fullhlaðin.
	—	Rafhlaða notuð að nokkru leyti.
		Rafhlaða að tæmast. Hafðu fullhlaðna vararafhlöðu tilbúna eða hladdu rafhlöðuna.
		Rafhlaðan tóm. Settu rafhlöðuna í hleðslu eða skiptu um hana.

### AA rafhlöður

Stjórnborð	Leitari	Lýsing
	—	Hleðsla sem eftir er.
		Rafhlöðurnar að tæmast. Auka rafhlöður tilbúna.
		Rafhlöður tómar. Shutter release disabled (Afsmellari gerður óvirkur).

Hæg er að nota valkostinn í Hópi-d í sérsniðnum stillingarvalmynd myndavélarinnar til að breyta notkun á rafhlöðuröðinni. Þegar myndavélin fær orku frá MB-D11, kemur **BP** tákn fram á stjórnborðinu. Ef **BP** tákn þrikklar er lokið á rafhlöðuhólfinu ekki læst. Lokaðu og kræktu lokinu á rafhlöðuhólfinu.

Tryggðu að myndavélin sýni rétt hleðslustöðu rafhlöðu þegar AA rafhlöður eru notaðar, veldu viðeigandi valkost fyrir **MB-D11 battery type (MB-D11 rafhlöðugerð)** í sérsniðnum stillingarvalmynd myndavélarinnar (d-hópur). Ef réttur valkostur er ekki valinn getur verið að myndavélin virki ekki eins og hún á að gera.

Valkostur	Rafhlöðugerð
<b>LR6 LR6 (AA alkaline)</b>	AA alkaline (LR6)
<b>Ni-MH HR6 (AA Ni-MH)</b>	AA Ni-MH (HR6)
<b>FR6 FR6 (AA lithium)</b>	AA litíum (FR6)

Fjarlægðu rafhlöðurnar þegar MB-D11 er ekki í notkun.

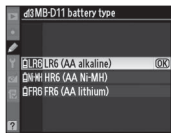
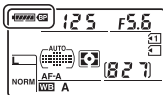

## Upplýsingar um rafhlöðu

Hægt er að skoða upplýsingar um rafhlöðu í uppsetningarvalmynd myndavélarinnar (rafhlaða myndavélarinnar er skráð til vinstri, MB-D11 til hægri). Einungis rafhlöðutákn er sýnt þegar AA rafhlöður eru notaðar. Sjá myndavélahandbókina fyrir nánari upplýsingar.

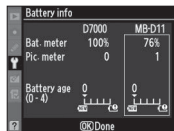

**Athugið:** Skýringarmyndirnar á þessari blaðsíðu eru frá D7000.

## Fjarlægja rafhlöður

Gætið þess að missa ekki rafhlöðurnar eða haldarann.

- 1 Snúðu MB-D11 krækjuni á rafhlöðuhólfinu í ☞ og fjarlægðu rafhlöðuhaldarann (Mynd E).
- 2 Fjarlægðu rafhlöðuna eða rafhlöðurnar úr haldaranum.

### EN-EL15

Á meðan ýtt er á **PUSH (ÝTA)** hnapp haldarans er rafhlöðunni rennt að hnappinum. Þá er hægt að fjarlægja rafhlöðuna eins og sýnt er.

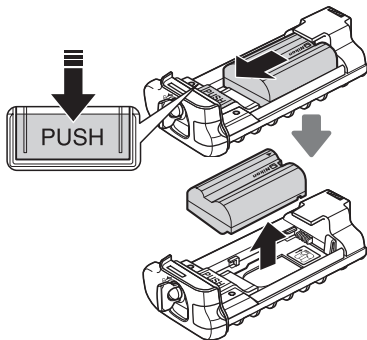

Aðferðin til að fjarlægja EP-5B rafmagnstengið er það sama og fyrir EN-EL15.

### AA rafhlöður

Fjarlægðu rafhlöðurnar eins og sýnt er. Gættu þess að missa rafhlöðurnar þegar þær eru teknar úr haldaranum.

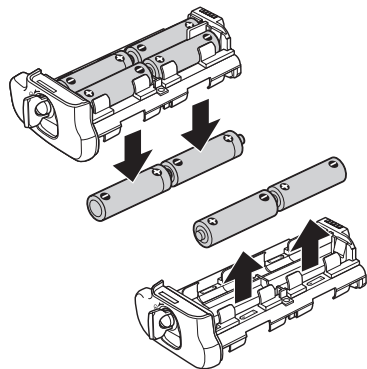

## Tæknilýsing

<b>Aflgjafi</b>	Ein EN-EL15 Li-ion hleðslurafhlaða, sex LR6 alkaline, HR6 Ni-MH eða FR6 litíum AA rafhlöður eða EH-5a straumbreytir (þarf EP-5B rafmagnstengi)
<b>Umhverfishiti við notkun</b>	0 – 40 °C
<b>Stærðir (W × H × D)</b>	U.þ.b. 133 × 50 × 73 mm
<b>Þyngd</b>	U.þ.b. 245 g með MS-D11EN U.þ.b. 335 g með MS-D11EN og viðbótar EN-EL15 rafhlöðu U.þ.b. 275 g með MS-D11EN og viðbótar EP-5B rafmagnstengi U.þ.b. 245 g með MS-D11 U.þ.b. 390 g með MS-D11 og sex AA rafhlöður (fáanlegar sér frá þriðja söluaðila)

Tæknilýsing og hönnun er efni til breytinga án tilkynninga.

Is

### EN-EL15 rafhlaða

Afköst EN-EL15 rafhlaðna fellur við hitastig undir 10 °C. Tryggðu að rafhlaðan er hlaðin að fullu og haltu heitri vararafhloðu við höndina til að skipta um ef þarf. Kaldar rafhlöður munu fá hluta af hleðslunni þegar þær hitna.

### AA rafhlöður

Vegna takmarkaðs getu ætti einungis að nota AA LR6 alkaline rafhlöður þegar engar aðrar rafhlöður eru fáanlegar.

Geta AA rafhlaðna er mismunandi eftir tegund og geymsluaðstæðum og geta verið í nokkrum tilvikum mjög lág; í sumum tilfellum geta AA rafhlöður hætt að virka fyrir fyrningardagsetningu. Athugaðu að geta AA rafhlaðna getur fallið við hitastig undir 20 °C. Ekki er mælt með notkun við lágt hitastig.



# Set de baterii pentru surse de alimentare multiple MB-D11

## Manualul utilizatorului

### Cuprins

Prevederi de siguranță .....	2
Avertismente pentru clienții din Europa .....	2
Precauții pentru utilizare.....	2
Introducere.....	3
MB-D11 și accesorii.....	3
MB-D11 și accesorii furnizate .....	3
Utilizarea adaptorului opțional EH-5a CA și a conectorului de alimentare EP-5B .....	3
Piese ale MB-D11 .....	4
Butonul de declanșare, selectorul multiplu, selectoarele de comandă și butonul AE-L/AF-L ale MB-D11.....	4
Blocare control MB-D11 .....	4
Utilizarea setului de baterii .....	5
Atașarea setului de baterii .....	5
Îndepărtarea setului de baterii .....	5
Introducerea bateriilor .....	6
Scoaterea bateriilor .....	8
Specificații.....	9

Ro

## Prevederi de siguranță

Pentru a asigura operarea corectă, citiți acest manual cu atenție înainte de a utiliza acest produs. După citire, asigurați-vă că păstrați manualul unde poate fi văzut de toți cei care utilizează produsul.

### Avertismente pentru clienții din Europa

#### ATENȚIE

EXISTĂ RISCUL DE EXPLOZIE ÎN CAZUL ÎN CARE ACUMULATORUL ESTE ÎNLOCUIT CU UNUL DE TIP INCORECT. ARUNCAȚI ACUMULATORII UZAȚI ÎN CONFORMITATE CU INSTRUCȚIUNILE.

Acest simbol indică faptul că acest produs trebuie colectat separat.

Următoarele vizează doar utilizatori din țările europene:

- Acest produs este proiectat pentru colectarea separată la un centru adecvat de colectare. Nu aruncați la un loc cu deșeurile menajere.
- Pentru mai multe informații, contactați distribuitorul sau autoritățile locale responsabile cu gestionarea deșeurilor.



## Precauții pentru utilizare

- MB-D11 este numai pentru utilizarea cu aparate foto compatibile.
- Nu utilizați baterii și carcase pentru baterii care nu sunt recomandate în acest manual.
- Pentru a preveni scurtcircuitate cauzate de obiecte de metal care ating bornele de alimentare, înlocuiți capacul de contact când MB-D11 nu este utilizat.
- Când o carcasă a unei baterii este îndepărtată de pe MB-D11, îndepărtați bateriile sau poziționați carcasa sau capacul în caseta carcasei pentru a preveni scurtcircuitate cauzate de contactul cu alte obiecte de metal.
- Indicatorul luminos de acces al cardului de memorie se poate aprinde când MB-D11 este atașat sau îndepărtat de pe aparatul foto, dar acest lucru nu este o defecțiune.
- Dacă observați fum sau un miros neobișnuit sau zgomot din setul de baterii, întrerupeți imediat utilizarea. După îndepărtarea bateriilor, duceți dispozitivul la comerciant sau la o reprezentanță autorizată Nikon pentru inspecție.
- MB-D11 nu este echipat cu un comutator de alimentare. Utilizați comutatorul de alimentare al aparatului foto pentru a porni sau a opri aparatul foto.

Vă mulțumim pentru achiziționarea unui set de baterii MB-D11 pentru surse multiple de alimentare destinat utilizării cu aparatele foto Nikon digitale cu vizare prin obiectiv care listează MB-D11 ca accesoriu compatibil în manualul aparatului foto. MB-D11 ia un EN-EL15 reîncărcabil sau șase baterii AA (alcaline, Ni-Mh sau litiu) și include un buton alternativ de declanșare, butonul **AE-L/AF-L**, selectorul multiplu și selectoarele de comandă principale și secundare pentru efectuarea fotografiilor în orientare „pe înalt” (portret). Opțiunile de meniu ale aparatului foto îi permit utilizatorului să aleagă dacă bateria aparatului foto sau bateriile din MB-D11 sunt utilizate mai întâi; consultați manualul aparatului foto pentru detalii.

## MB-D11 și accesorii

### MB-D11 și accesorii furnizate

Confirmați că următoarele elemente sunt furnizate cu MB-D11 (acumulatorii sunt vânduți separat).

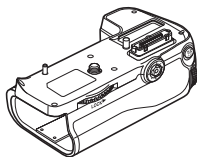

MB-D11

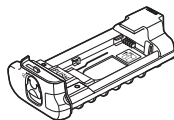

Carcasă MS-D11EN  
pentru acumulatori  
EN-EL15

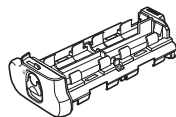

Carcasă MS-D11  
pentru acumulatori AA

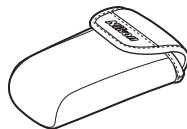

Casetă carcasă

MS-D11 EN este introdus în MB-D11 la livrare. Consultați „Introducerea bateriilor” pentru informații privind îndepărtarea carcasei bateriei.



Capac de contact

- Manualul utilizatorului (acest manual)
- Garanție

### Utilizarea adaptorului opțional EH-5a CA și a conectorului de alimentare EP-5B

Adaptorul opțional CA EH-5a și conectorul de alimentare EP-5B furnizează o sursă sigură de alimentare când aparatul foto este utilizat pentru perioade extinse. Pentru a utiliza un adaptor CA cu MB-D11, introduceți EP-5B în carcasa acumulatorului MS-D11EN după cum este descris la pagina 6 și apoi conectați EH-5a după cum este descris în documentația furnizată cu EP-5B.

- ① Capac de contact
- ② Carcasă pentru capacul de contact al aparatului foto
- ③ Contacte alimentare/semnal
- ④ Buton **AE-L/AF-L**
- ⑤ Selector principal de comandă
- ⑥ Selector multiplu
- ⑦ Disc atașament
- ⑧ Capac conector carcasă alimentare
- ⑨ Capac cameră acumulator
- ⑩ Cameră acumulator
- ⑪ Zăvor cameră acumulator
- ⑫ Șurub de montare
- ⑬ Buton declanșare
- ⑭ Blocare control
- ⑮ Selector secundar de comandă
- ⑯ Montură tripod
- ⑰ Carcasă MS-D11EN pentru acumulatori EN-EL15
- ⑱ Borne de alimentare
- ⑲ Borne de alimentare (carcasă acumulator MS-D11EN)
- ⑳ Carcasă MS-D11 pentru acumulatori AA
- ㉑ Borne de alimentare (carcasă acumulator MS-D11)

### **Butonul de declanșare, selectorul multiplu, selectoarele de comandă și butonul AE-L/AF-L ale MB-D11**

MB-D11 este echipat cu un buton de declanșare (Figura A-⑬), selector multiplu (Figura A-⑥), selector principal de comandă (Figura A-⑤), selector secundar de comandă (Figura A-⑮) și butonul **AE-L/AF-L** (Figura A-④) pentru utilizarea la efectuarea fotografiilor în orientare verticală („pe înalt” sau portret). Aceste controale realizează aceleași funcții ca și controalele corespunzătoare de pe aparatul foto și sunt afectate de schimbări ale opțiunilor din meniul de setări personalizate (Grupul f) care afectează aceste controale ale camerei. Consultați manualul aparatului foto pentru informații suplimentare.

### **Blocare control MB-D11**

Blocarea controlului (Figura A-⑭) blochează controalele de pe MB-D11 pentru a preveni utilizarea neintenționată. Înainte de utilizarea acestor controale pentru a efectua fotografia în orientare verticală (portret), eliberați blocarea după cum este arătat în dreapta.

Blocarea controlului nu este un comutator de alimentare. Utilizați comutatorul de alimentare al aparatului foto pentru a porni și a opri aparatul foto.

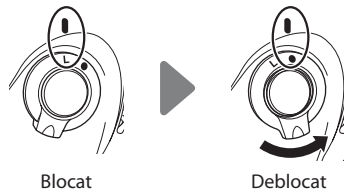

Blocat

Deblocat



## Utilizarea setului de baterii

### Atașarea setului de baterii

Înainte de a atașa setul de baterii, asigurați-vă că aparatul foto este oprit și că blocarea controlului MB-D11 (Figura A-14) este în poziția **L** (ilustrațiile arată D7000).

- 1 Îndepărtați capacul contactului (Figura A-1) din setul de baterii.
- 2 Contactele pentru MB-D11 sunt în baza aparatului foto, unde sunt protejate de un capac de contact. Îndepărtați capacul contactului după cum este arătat în Figura B-1 și poziționați-l în carcasa capacului contactului de pe MB-D11 (Figura B-2).
- 3 Poziționați MB-D11, păstrând șurubul de montare MB-D11 (Figura C-2) aliniat cu montura trepiedului aparatului foto (Figura C-1) și strângeți discul de atașament prin rotirea acestuia în direcția arătată de săgeata **LOCK** (Figura D). Nu este nevoie să îndepărtați acumulatorul din aparatul foto înainte de conectarea la MB-D11. La setări implicite, acumulatorul introdus în aparatul foto va fi utilizat numai după ce acumulatorul din MB-D11 este epuizat. Opțiunea **Battery order (Ordine acumulatori)** din meniul de setări personalizate ale aparatului foto (Grup d) poate fi utilizată pentru a schimba ordinea în care sunt utilizați acumulatorii. Pentru detalii, consultați manualul aparatului foto.

Asigurați-vă că poziționați capacul contactului aparatului foto în carcasa capacului contactului și că păstrați capacul contactului MB-D11 într-un loc sigur pentru a preveni pierderea.

Un inel cu extensie automată PB-6D și unul PK-13 sunt necesare când se utilizează burdufuri PB-6 cu MB-D11.

### Îndepărtarea setului de baterii

Pentru a îndepărta MB-D11, opriți aparatul foto și setați blocarea controlului pe MB-D11 la **L**, apoi slăbiți discul de atașament și îndepărtați MB-D11. Asigurați-vă să repositionați capacul contactului de pe aparatul foto și capacul contactului pe MB-D11 când setul de baterii nu este utilizat.

## Introducerea bateriilor

MB-D11 poate fi utilizat cu un acumulator EN-EL15 Li-ion sau cu șase baterii AA.

Înainte de a introduce bateriile, asigurați-vă că aparatul foto este oprit și de blocarea controlului MB-D11 în poziția **L**.

- 1 Întoarceți zăvorul camerei acumulatorului MB-D11 spre  și îndepărtați carcasa acumulatorului (Figura E).
- 2 Pregătiți bateriile după cum este descris mai jos.

**EN-EL15:** Potrivind cavitățile de pe baterie cu proiecțiile de pe carcasa MS-D11EN, introduceți bateria cu săgeata (▲) de pe baterie spre bornele carcasei alimentării bateriilor (Figura F-①). Apăsăți bateria ușor în jos și glisați-o în direcția săgeții până când bornele de alimentare se fixează în loc (Figura F-②).

**Baterii AA:** Poziționați șase baterii AA în carcasa acumulatorului MS-D11 după cum este arătat în Figura G, asigurându-vă că bateriile sunt în orientarea corectă.

- 3 Introduceți carcasa acumulatorului în MB-D11 și zăvorâți capacul camerei acumulatorului (Figura H). Asigurați-vă că este complet introdusă carcasa înainte de a întoarce zăvorul.
- 4 Porniți aparatul foto și verificați nivelul bateriei în panoul de control sau vizor. Dacă aparatul foto nu pornește, verificați dacă bateria este corect introdusă.

### Conectorul de alimentare EP-5B

Când se utilizează un conector de alimentare EP-5B, introduceți-l în carcasa MS-D11EN cu săgeata (▲) de pe conector spre bornele alimentării acumulatorului. Apăsăți conectorul ușor în jos și glisați-l în direcția săgeții până când bornele de alimentare se fixează în loc (Figura I-①). Deschideți capacul carcasei conectorului de alimentare și treceți cablul de alimentare EP-5B prin deschidere (Figura I-②).

## Nivel acumulator

Aparatul foto afișează nivelul acumulatorului după cum urmează:

### Acumulator EN-EL15

Panou de control	Vizor	Descriere
	—	Acumulator complet încărcat.
	—	Acumulator descărcat parțial.
		Nivel scăzut al acumulatorului. Pregătiți acumulatorul de rezervă încărcat complet sau încărcați acumulatorul.
(clipește)	(clipește)	Acumulator epuizat. Încărcați sau schimbați acumulatorul.

### Baterii AA

Panou de control	Vizor	Descriere
	—	Încărcare rămasă.
		Nivel scăzut al acumulatorilor. Pregătiți bateriile de rezervă.
(clipește)	(clipește)	Acumulatori epuizați. Declanșare dezactivată.

O opțiune din Grupul d din meniul de setări personalizate ale aparatului foto poate fi utilizată pentru a schimba ordinea în care sunt utilizați acumulatorii. Când aparatul foto se alimentează de la MB-D11, o pictogramă **BP** este afișată în panoul de control. Dacă pictograma **BP** clipește, capacul camerei acumulatorului nu este blocat. Închideți și fixați capacul camerei acumulatorului.

Pentru a vă asigura că aparatul foto arată nivelul corect al nivelului acumulatorului când sunt utilizate bateriile AA, alegeți o opțiune corespunzătoare pentru **MB-D11 battery type (tipul acumulatorului MB-D11)** în meniul setărilor personalizate ale aparatului foto (Grupul d). Dacă nu este selectată opțiunea corectă, se poate ca aparatul foto să nu funcționeze după cum este așteptat.

Opțiune	Tip baterie
LR6 LR6 (AA alkaline)	AA alcalină (LR6)
HR6 (AA Ni-MH)	AA Ni-MH (HR6)
FR6 FR6 (AA lithium)	AA Litiu (FR6)

Îndepărtați acumulatorii când MB-D11 nu este utilizat.

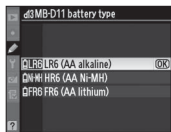
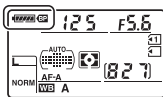

## Informații acumulator

Informații despre acumulatori pot fi vizualizate din meniul de setare al aparatului foto (acumulatorul aparatului foto este listat pe stânga, MB-D11 pe dreapta). Numai pictograma nivelului acumulatorului este arătată când sunt utilizați acumulatorii AA. Consultați manualul aparatului foto pentru detalii.

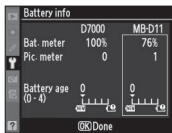

**Notă:** Ilustrațiile de pe această pagină sunt pentru D7000.

## Scoaterea bateriilor

Aveți grijă să nu scăpați bateriile sau carcasa.

- 1 Întoarceți zăvorul camerei acumulatorului MB-D11 spre  și îndepărtați carcasa acumulatorului (Figura E).
- 2 Scoateți acumulatorul sau bateriile din carcasă.

### EN-EL15

În timp ce apăsați butonul **PUSH** al carcasei, glisați acumulatorul spre buton. Acumulatorul poate fi îndepărtat după cum este arătat.

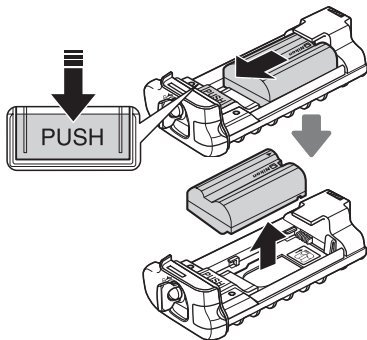

Procedura îndepărtării conectorului de alimentare EP-5B este aceeași ca și pentru EN-EL15.

### Baterii AA

Îndepărtați acumulatorii după cum este arătat. Aveți grijă să nu scăpați bateriile când le scoateți din carcasă.

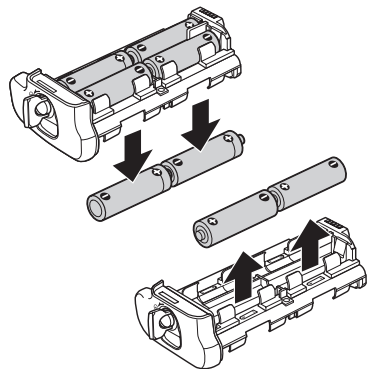

## Specificații

<b>Sursă de alimentare</b>	Un acumulator EN-EL15 Li-ion, șase baterii LR6 alcaline, acumulatori HR6 Ni-MH sau FR6 litiu sau adaptor CA EH-5a (necesită adaptor de alimentare EP-5B)
<b>Temperatură de funcționare</b>	0 – 40 ° C
<b>Dimensiuni (L × Î × A)</b>	Aprox. 133 × 50 × 73 mm
<b>Greutate</b>	Aprox. 245 g cu MS-D11EN Aprox. 335 g cu MS-D11EN și acumulator opțional EN-EL15 Aprox. 275 g cu MS-D11EN și un conector opțional de alimentare EP-5B Aprox. 245 g cu MS-D11 Aprox. 390 g cu MS-D11 și șase baterii AA (disponibile separat de la furnizori terți)

Specificațiile și modelul sunt supuse la schimbări fără avertizare.

### Acumulator EN-EL15

Performanța acumulatorului EN-EL15 scade la temperaturi sub aproximativ 10 ° C. Asigurați-vă că acumulatorul este încărcat complet și păstrați un acumulator cald de rezervă la îndemână pregătit de schimbare când este necesar. Acumulatorii reci pot recupera din încărcarea lor când sunt încălziți.

### Baterii AA

Datorită capacității lor limitate, bateriile alcaline AA LR6 trebuie utilizate numai când nu este nicio altă alternativă disponibilă.

Capacitatea bateriilor AA variază în funcție de condițiile de producție și stocare și în anumite momente poate fi extrem de scăzută; în unele cazuri, bateriile AA pot înceta să funcționeze înainte de data lor de expirare. Rețineți că puterea de capacitate a bateriilor AA poate scădea la temperaturi sub 20 ° C. Nu este recomandată utilizarea la temperaturi scăzute.



# Універсальний батарейний блок MB-D11

## Посібник користувача

### Зміст

Правила техніки безпеки .....	2
Примітки для користувачів з Європи .....	2
Застереження щодо використання .....	2
Вступ.....	3
Блок MB-D11 та аксесуари .....	3
Блок MB-D11 та аксесуари з комплекту.....	3
Використання додаткового адаптера змінного струму EH-5a та роз'єма живлення EP-5B .....	3
Деталі блока MB-D11 .....	4
Кнопка спуску затвора, кнопка AE-L/AF-L, мультиселектор і диски команд на блоці MB-D11 .....	4
Блокування засобів керування на блоці MB-D11 .....	4
Використання батарейного блока .....	5
Прикріплення батарейного блока .....	5
Зняття батарейного блока.....	5
Вставлення батарей .....	6
Виймання батарей .....	8
Технічні параметри.....	9

Ua

## Правила техніки безпеки

Для забезпечення належної роботи виробу ознайомтесь з інформацією, викладеною у цьому посібнику, перед використанням цього блока. Після ознайомлення з інформацією зберігайте цей посібник у місці, де його зможуть легко знайти всі ті, хто користуватиметься виробом.

### Примітки для користувачів з Європи

#### ПОПЕРЕДЖЕННЯ

ПРИ ВИКОРИСТАННІ ЕЛЕМЕНТІВ ЖИВЛЕННЯ НЕВІДПОВІДНОГО ТИПУ ІСНУЄ НЕБЕЗПЕКА ВИБУХУ. УТИЛІЗУЙТЕ ВИКОРИСТАНІ ЕЛЕМЕНТИ ЖИВЛЕННЯ ЗГІДНО З ВСТАНОВЛЕНИМИ ПРАВИЛАМИ.

Така позначка означає, що цей виріб необхідно утилізувати окремо.

Наведені нижче відомості стосуються лише користувачів, що мешкають у європейських країнах:

- Цей виріб необхідно утилізувати окремо у відповідному пункті збору відходів. Не викидайте його разом із домашнім сміттям.
- За додатковою інформацією зверніться до роздрібного продавця або місцевих органів, що відповідають за утилізацію відходів.



## Застереження щодо використання

- Блок MB-D11 призначений для використання лише з сумісними фотокамерами.
- Не використовуйте його з батареями чи відсіками для них, не зазначеними у цьому посібнику.
- Щоб запобігти коротким замиканням, спричиненим торканням металевими об'єктами контактів живлення, встановіть кришку контактів, коли блок MB-D11 не використовується.
- Щоб запобігти коротким замиканням, спричиненим торканням металевих об'єктів, коли відсік для батарей вийнято з блока MB-D11, вийміть із нього батареї, встановіть кришки на контакти живлення або помістіть відсік у футляр.
- Індикатор доступу до карти пам'яті може засвітитися, коли блок MB-D11 приєднують до фотокамери чи знімають із неї. Це не є ознакою несправності.
- Якщо помітите дим або відчуєте незвичайний запах від батарейного блока, негайно зніміть його з фотокамери. Після виймання батарей передайте виріб уповноваженому представнику сервісного центру Nikon на огляд.
- Блок MB-D11 не обладнано вимикачем живлення. Щоб увімкнути чи вимкнути живлення, використовуйте вимикач живлення фотокамери.



Дякуємо за те, що придбали універсальний батарейний блок MB-D11 для використання з будь-якими цифровими дзеркальними фотокамерами Nikon з одним об'єктивом, у посібнику до котрих блок MB-D11 зазначено як сумісний аксесуар. Блок MB-D11 уміщує одну акумуляторну батарею EN-EL15 або шість батарейок AA (лужних, нікель-металгідридних або літєвих). Блок обладнано додатковою кнопкою спуску затвора, кнопкою **AE-L/AF-L**, мультиселектором, а також головним і допоміжним дисками команд для зйомки у вертикальній(портретній)орієнтації. Параметри меню фотокамери дозволяють користувачеві вибрати, що буде використовуватися в першу чергу: батарея фотокамери чи батареї у блоці MB-D11; додаткові відомості наведено у посібнику до фотокамери.

### Блок MB-D11 та аксесуари з комплекту

Перевірте, чи є у комплекті блоку MB-D11 наведені нижче аксесуари (батареї продаються окремо).

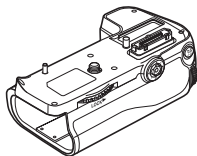

MB-D11

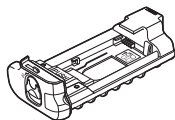

Відсік MS-D11EN для батарей EN-EL15

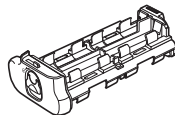

Відсік MS-D11 для батарей AA



Футляр для відсіку

MS-D11EN постачається вставленим у MB-D11. Відомості про виймання відсіку для батарей наведено у розділі «Вставлення батарей».



Кришка контактів

- Посібник користувача (цей посібник)
- Гарантія

### Використання додаткового адаптера змінного струму EH-5a та роз'єма живлення EP-5B

Додатковий адаптер змінного струму EH-5a та роз'єм живлення EP-5B забезпечують надійне живлення для тривалого використання фотокамери. Щоб використовувати адаптер змінного струму разом із блоком MB-D11, вставте роз'єм EP-5B до відсіку для батарей MS-D11EN, як описано на стор. 6, а потім під'єднайте адаптер EH-5a, як описано у документації з комплекту роз'єма EP-5B.

- ① Кришка контактів
- ② Відсік для кришки контактів фотокамери
- ③ Контакти живлення та сигнальні контакти
- ④ Кнопка **AE-L/AF-L**
- ⑤ Головний диск команд
- ⑥ Мультиселектор
- ⑦ Коліщатко фіксації
- ⑧ Кришка роз'єма живлення на блоці
- ⑨ Кришка відсіку для батарей
- ⑩ Відсік для батарей
- ⑪ Фіксатор відсіку для батарей
- ⑫ Монтажний гвинт
- ⑬ Кнопка спуску затвора
- ⑭ Блокатор засобів керування
- ⑮ Допоміжний диск команд
- ⑯ Гніздо для штатива
- ⑰ Відсік MS-D11EN для батарей EN-EL15
- ⑱ Контакти живлення
- ⑲ Контакти живлення (відсік для батарей MS-D11EN)
- ⑳ Відсік MS-D11 для батарейок AA
- ㉑ Контакти живлення (відсік для батарей MS-D11)

### Кнопка спуску затвора, кнопка AE-L/AF-L, мультиселектор і диски команд на блоці MB-D11

Блок MB-D11 обладнано кнопкою спуску затвора (Рис. А-⑬), мультиселектором (Рис. А-⑥), головним диском команд (Рис. А-⑤), допоміжним диском команд (Рис. А-⑮) і кнопкою **AE-L/AF-L** (Рис. А-④) для використання під час зйомки у вертикальній (портретній) орієнтації. Ці засоби керування виконують ті самі функції, що й відповідні засоби керування на фотокамері. На них впливають відповідні зміни у меню користувацьких параметрів (Група f). Додаткові відомості наведено у посібнику користувача фотокамери.

### Блокування засобів керування на блоці MB-D11

Фіксація засобів керування (Рис. А-⑭) допомагає блокувати засоби керування на блоці MB-D11, щоб запобігти їх випадковому використанню. Перед використанням цих засобів керування для зйомки у вертикальній (портретній) орієнтації встановіть блокатор, як показано праворуч.

Фіксація засобів керування не вимикає живлення. Щоб увімкнути чи вимкнути живлення, використовуйте вимикач живлення фотокамери.

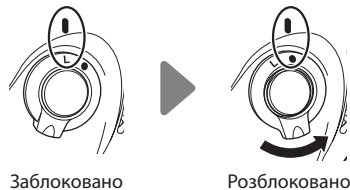

## Використання батарейного блока

### Прикріплення батарейного блока

Перед під'єднанням батарейного блоку переконайтеся, що фотокамеру вимкнено, а фіксатор засобів керування на блоці MB-D11 (Рис. А-④) знаходиться у положенні **L** (на рисунку показано фотокамеру D7000).

- 1 Зніміть кришку контактів (Рис. А-①) із батарейного блока.
- 2 Контакти блока MB-D11 знаходяться на нижній стороні фотокамери. Їх закрито захисною кришкою. Зніміть кришку контактів, як показано на Рис. В-①, і помістіть її до відсіку для кришки контактів на блоці MB-D11 (Рис. В-②).
- 3 Розташуйте блок MB-D11, вирівнявши монтажний гвинт блока MB-D11 (Рис. С-②) із гніздом для штатива на фотокамері (Рис. С-①). Затягніть коліщатко фіксації прокручуванням у напрямку стрілки **LOCK** (Рис. D). Перед під'єднанням блока MB-D11 немає потреби виймати батарею з фотокамери. За промовчанням батарея фотокамери буде використовуватися тільки після розрядження батареї у блоці MB-D11. Параметр **Battery order (Порядок використання батарей)** у меню користувачьких параметрів фотокамери (Група d) можна використовувати для змінення порядку використання батарей. Додаткові відомості наведено у посібнику до фотокамери.

Не забудьте помістити кришку контактів фотокамери до відсіку на блоці MB-D11. Тримайте кришку контактів блока у безпечному місці, щоб не загубити її.

Під час використання фокусувального міха РВ-6 разом із блоком MB-D11 потрібні пристрій РВ-6D й автоматичне подовжувальне кільце РК-13.

### Зняття батарейного блока

Щоб зняти блок MB-D11, вимкніть фотокамеру і встановіть фіксатор засобів керування на блоці MB-D11 у положення **L**, потім ослабте коліщатко фіксації та вийміть блок MB-D11. Не забудьте встановити кришки контактів на фотокамеру та блок MB-D11, коли батарейний блок не використовується.

## Вставлення батарей

Блок MB-D11 можна використовувати з однією літій-іонною акумуляторною батареєю EN-EL15 або шістьма батарейками AA.

Перед вставленням батарей переконайтеся, що фотокамеру вимкнено, а фіксатор засобів керування на блоці MB-D11 знаходиться у положенні **L**.

- 1 Прокрутіть фіксатор відсіку для батарей на блоці MB-D11 у положення **C** і вийміть відсік для батарей (Рис. E).
- 2 Підготуйте батареї, як описано нижче.

**EN-EL15.** Вирівняйте виступи на батареї відповідно до заглиблень у відсіку MS-D11EN, вставте батарею стрілкою (**▲**) у напрямку контактів живлення на відсіку (Рис. F-①). Натисніть на батарею вниз і вставте її за напрямком стрілки, поки контакти не стануть на місце, а ви не почуєте клацання (Рис. F-②).

**Батарейки типу AA.** Помістіть шість батареек AA до відсіку для батарей MS-D11, як показано на рис. G. Переконайтеся, що батарейки спрямовані належним чином.

- 3 Вставте відсік для батарей до блока MB-D11 і закрийте кришку відсіку (Рис. H). Перед закриттям кришки переконайтеся, що відсік вставлено повністю.
- 4 Увімкніть фотокамеру та перевірте рівень заряду батареї у видошукачі або на панелі керування. Якщо фотокамера не увімкнеться, переконайтеся, що батареї вставлено належним чином.

### Роз'єм живлення EP-5B

Під час використання роз'єма живлення EP-5B вставте його до відсіку MS-D11EN стрілкою (**▲**) на роз'ємі в напрямку контактів живлення. Натисніть на роз'єм донизу та вставте його за напрямком стрілки, поки контакти не стануть на місце, а ви не почуєте клацання (Рис. I-①). Відкрийте кришку роз'єма живлення на відсіку та протягніть шнур живлення EP-5B крізь отвір (Рис. I-②).

## Рівень заряду

На фотокамері рівень заряду батареї відображається таким чином:

### Батарея EN-EL15

Панель керування	Видошукач	Опис
	—	Батарея повністю заряджена.
	—	Батарея частково розряджена.
		Низький рівень заряду батареї. Підготуйте повністю заряджену запасну батарею або підготуйтеся зарядити батарею.
		Батарея розряджена. Зарядіть (блимає) (блимає) або замініть батарею.

### Батареї типу AA

Панель керування	Видошукач	Опис
	—	Заряд ще є.
		Низький рівень заряду батарейок. Підготуйте запасні батарейки.
		Батареї розряджені. Кнопку спуску затвора заблоковано.

Параметр із групи d меню користувацьких параметрів фотокамери можна використовувати для змінення порядку використання батарей. Коли фотокамера використовує живлення з блоку MB-D11, на панелі керування відображається піктограма **BP**. Якщо піктограма **BP** блимає, кришку відсіку для батарей не закрито. Закрийте кришку відсіку для батарей.

Щоб на фотокамері відображався належний рівень заряду під час використання батарейок AA, виберіть відповідне значення для параметра

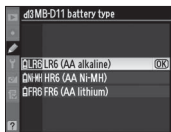
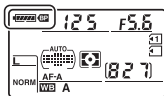

**MB-D11 battery type (Тип батареї у блоці MB-D11)** у меню користувацьких параметрів фотокамери (Група d). Якщо належне значення не вибрано, фотокамера може працювати неправильно.

Параметр	Тип батареї
<b>LR6 LR6 (AA alkaline)</b>	AA, лужна (LR6)
<b>Ni-MH HR6 (AA Ni-MH)</b>	AA, нікель-металгідридна (HR6)
<b>FR6 FR6 (AA lithium)</b>	AA, літієва (FR6)

Вийміть батареї, коли блок MB-D11 не використовується.

## Відомості про батарею

Відомості про батарею можна переглянути у меню налаштування фотокамери (батарею фотокамери показано ліворуч, блок MB-D11 — праворуч). Коли використовуються батарейки AA, відображається лише піктограма рівня заряду батареї. Додаткові відомості наведено у посібнику до фотокамери.

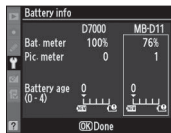

## Виймання батарей

Не кидайте батарею або відсік.

- 1 Прокрутіть фіксатор відсіку для батарей на блоці МВ-D11 у положення  і вийміть відсік для батарей (Рис. Е).
- 2 Вийміть батарею чи батарейки з відсіку.

### EN-EL15

Натискаючи кнопку **PUSH** на відсіку, потягніть батарею в напрямку кнопки. Тепер батарею можна виймати, як показано на рисунку.

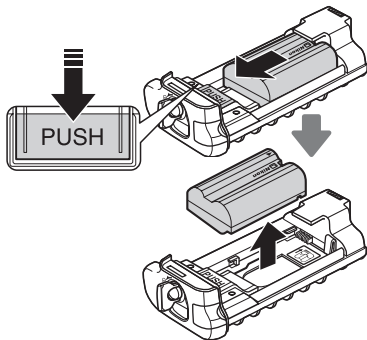

Роз'єм живлення EP-5B виймають так само, як і батарею EN-EL15.

### Батарейки типу AA

Вийміть батарейки, як показано на рисунку. Не кидайте батарейки, коли виймаєте їх із відсіку.

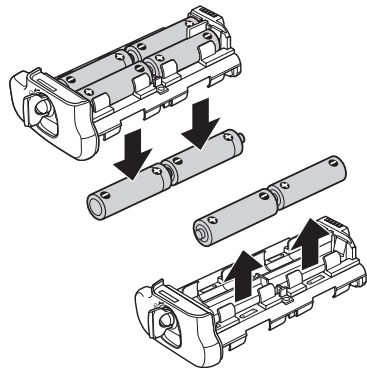

## Технічні параметри

<b>Джерело живлення</b>	Одна літій-іонна акумуляторна батарея EN-EL15, шість батарейок AA LR6 лужних, HR6 нікель-металгідридних або FR6 літєвих, або адаптер змінного струму EH-5a (потрібен роз'єм живлення EP-5B)
<b>Робоча температура</b>	0 – 40 °C
<b>Габаритні розміри (висота × ширина × глибина)</b>	Близько 133 × 50 × 73 мм
<b>Вага</b>	Близько 245 г з MS-D11EN Близько 335 г з MS-D11EN і додатковою батареєю EN-EL15 Близько 275 г з MS-D11EN і додатковим роз'ємом живлення EP-5B Близько 245 г з MS-D11 Близько 390 г з MS-D11 і шістьма батарейками AA (продаються окремо у сторонніх постачальників)

Технічні параметри та конструкція можуть змінюватися без попереднього повідомлення.

### Батарея EN-EL15

Характеристики батареї EN-EL15 погіршуються за температур нижче 10 °C. Переконайтеся, що батарея повністю заряджена. Тримайте при собі теплу запасну батарею, щоб виконати заміну за потреби. Після того як холодна батарея нагріється, частина заряду відновиться.

### Батарейки типу AA

Лужні батарейки AA LR6 мають дуже обмежену ємність, отже використовуйте їх лише тоді, коли немає інших альтернатив.

Ємність батарейок AA змінюється відповідно від виробника й умов зберігання. За певних умов вона може бути дуже малою; у деяких випадках батарейки AA можуть розрядитися до закінчення терміну зберігання. Зауважте, що ємність батарейок AA може зменшуватися за температур нижче 20 °C. Не рекомендовано використовувати їх за низьких температур.





# MB-D11多功能电池匣

## 使用说明书

### 目录

安全须知 .....	2
使用注意事项 .....	5
前言 .....	6
MB-D11及配件 .....	6
MB-D11及随附配件 .....	6
使用另购的EH-5a电源适配器和 EP-5B照相机电源连接器 .....	6
MB-D11的部件组成 .....	7
MB-D11快门释放按钮、 多重选择器、 指令拨盘和AE-L/AF-L按钮 .....	8
MB-D11控制锁 .....	8
电池匣的使用方法 .....	8
安装电池匣 .....	8
卸下电池匣 .....	9
插入电池 .....	10
卸下电池 .....	13
规格 .....	14

使用产品前请仔细阅读本使用说明书，并请妥善保管。



## 安全须知

请在使用前仔细阅读“安全须知”，并以正确的方法使用。



本“安全须知”中记载了重要的内容，可使您能够安全、正确地使用产品，并预防对您或他人造成人身伤害或财产损失。



请在理解本部分的内容后阅读使用说明书正文，并在阅读之后妥善保管，以便本产品的所有使用者可以随时查阅。

本节中标注的指示和含义如下。



	表示若不遵守该项指示或操作不当，则极有可能造成人员死亡或负重伤的内容。
	表示若不遵守该项指示或操作不当，则有可能造成人员死亡或负重伤的内容。
	表示若不遵守该项指示或操作不当，则有可能造成人员伤害、以及有可能造成物品损害的内容。

本节使用以下图示和符号对必须遵守的内容作以分类和说明。



图示和符号的实例	
	△ 符号表示唤起注意（包括警告）的内容。在图示中或图示附近标有具体的注意内容（左图之例为当心触电）。
	⊘ 符号表示禁止（不允许进行的）的行为。在图示中或图示附近标有具体的禁止内容（左图之例为禁止拆卸）。
	● 符号表示强制执行（必需进行）的行为。在图示中或图示附近标有具体的强制执行内容（左图之例为取出电池）。





警告（有关多功能电池匣）	
	切勿短路电源触点（图 A-③）。否则将导致漏液、发热或破裂。
	切勿短路装有电池的 AA 型电池座 MS-D11 的电源触点（图 A-⑳）和 EN-EL15 的电池座 MS-D11EN 的电源触点（图 A-㉑、㉒）。否则将导致漏液、发热或破裂。
	切勿自行拆卸、修理或改装。否则将会造成触电、发生故障并导致受伤。



警告（有关多功能电池匣）	
	禁止触碰 当产品由于跌落而破损使得内部外露时，切勿用手触碰外露部分。否则将会造成触电、或由于破损部分而导致受伤。
	立即委托修理 取出电池，并委托经销商或尼康授权的维修服务中心进行修理。
	取出电池 当发现产品变热、冒烟或发出焦味等异常时，请立刻取出电池。若在此情况下继续使用，将会导致火灾或灼伤。
	立即委托修理 取出电池时，请小心勿被烫伤。取出电池，并委托经销商或尼康授权的维修服务中心进行修理。
	禁止接触水 切勿浸入水中或接触到水，或被雨水淋湿。否则将会导致起火或触电。
	禁止使用 切勿在有可能起火、爆炸的场所使用。在有丙烷气、汽油等易燃性气体、粉尘的场所使用产品，将会导致爆炸或火灾。
	禁止放置 切勿在婴幼儿伸手可及之处保管婴幼儿可能会放入口中的细小部件。否则将会导致婴幼儿将部件吞入口中。意外吞入口中时，请立即向医生咨询。





 <b>警告 (有关多功能电池匣)</b>	
 <b>警告</b>	务必使用指定的电池。 使用非指定电源, 将会导致火灾或触电。



 <b>注意 (有关多功能电池匣)</b>	
 <b>当心触电</b>	切勿用湿手触碰。 否则将有可能导致触电。
 <b>禁止放置</b>	切勿在婴幼儿伸手可及之处保管产品。 否则将有可能导致受伤。
 <b>小心移动</b>	进行移动时, 切勿将数码照相机安装在三脚架上。 摔倒、碰撞时将有可能导致受伤。
 <b>禁止</b>	长期不使用时, 务必取出电池。 电池漏液有可能导致火灾、受伤或污损周围环境。
 <b>取出电池</b>	



 <b>危险 (有关专用锂离子可充电电池)</b>	
 <b>禁止</b>	切勿将电池投入火中或对电池加热。 否则将导致漏液、发热或破裂。
 <b>禁止拆卸</b>	切勿使电池短路或拆卸电池。 否则将导致漏液、发热或破裂。

 <b>危险 (有关专用锂离子可充电电池)</b>	
 <b>危险</b>	务必使用专用的电池充电器。 否则将导致漏液、发热或破裂。
 <b>危险</b>	切勿与项链、发夹等金属物品一起运送或保存。 否则将导致短路而造成漏液、发热或破裂。 运送时请盖上终端盖。
 <b>禁止使用</b>	切勿在不适用锂离子可充电电池 EN-EL15 的设备中使用。 否则将导致漏液、发热或破裂。 锂离子可充电电池 EN-EL15 适用于 MB-D11。
 <b>危险</b>	电池漏液进入眼内时, 务必立即用清水冲洗, 并接受医生治疗。 若置之不理则将导致损伤眼睛。

 <b>警告 (有关专用锂离子可充电电池)</b>	
 <b>妥善保管</b>	切勿在婴幼儿伸手可及之处保管电池。 否则将会导致婴幼儿将电池吞入口中。 意外吞入口中时, 请立即向医生咨询。
 <b>禁止接触水</b>	切勿浸入水中或接触到水。 否则将导致漏液或发热。

 <b>警告 (有关专用锂离子可充电电池)</b>	
 <b>警告</b>	发现有异常 (如变色或变形) 时, 务必停止使用。 否则将导致漏液、发热或破裂。
 <b>警告</b>	充电时, 如果超过规定的时间长度仍未完成充电, 则务必中止充电。 否则将导致漏液、发热或破裂。
 <b>警告</b>	进行回收再利用或废弃处理时, 务必使用胶带等将电极部分绝缘。 接触其他金属将导致发热、破裂或起火。 请将废旧电池带去尼康授权的维修服务中心或回收商, 或者根据当地法规进行废弃处理。
 <b>警告</b>	电池漏液接触到皮肤或衣服时, 务必立即用清水冲洗。 若置之不理则将引起皮肤发炎等症状。

 <b>注意 (有关专用锂离子可充电电池)</b>	
 <b>注意</b>	切勿对电池施以强烈撞击或投掷电池。 否则将导致漏液、发热或破裂。







 <b>危险 (有关碱性电池、锂电池)</b>	
 <b>危险</b>	电池漏液进入眼内时, 务必立即用清水冲洗, 并接受医生治疗。 若置之不理则将导致损伤眼睛。

 <b>警告 (有关碱性电池、锂电池)</b>	
 <b>警告</b>	切勿撕下或损伤电池外皮。 否则将导致漏液、发热或破裂。
 <b>禁止</b>	切勿将电池投入火中或对电池加热。 否则将导致漏液、发热或破裂。
 <b>禁止拆卸</b>	切勿使电池短路或拆卸电池。 否则将导致漏液、发热或破裂。
 <b>警告</b>	务必遵守电池上标有的警告、注意事项。 否则将导致漏液、发热或破裂。
 <b>警告</b>	务必使用使用说明书中规定的电池。 否则将导致漏液、发热或破裂。
 <b>禁止</b>	切勿混用新旧电池、不同种类、品牌的 电池。 否则将导致漏液、发热或破裂。
 <b>妥善保管</b>	切勿在婴幼儿伸手可及之处保管电池。 否则将会导致婴幼儿将电池吞入口中。 意外吞入口中时, 请立即向医生咨询。
 <b>警告</b>	切勿装错电池正 (+)、负 (-) 极。 否则将导致漏液、发热或破裂。
 <b>禁止接触水</b>	切勿浸入水中或接触到水。 否则将导致漏液或发热。

 <b>警告 (有关碱性电池、锂电池)</b>	
 <b>禁止</b>	切勿对非可充电电池进行充电。 否则将导致漏液或发热。
 <b>取出电池</b>	电池电量用尽时, 务必立刻从设备中取出。 否则将导致漏液、发热或破裂。
 <b>警告</b>	废弃电池时, 务必使用胶带等将电极部分 绝缘。 接触其他金属将导致发热、破裂或起火。 请根据当地法规进行废弃处理。
 <b>警告</b>	电池漏液接触到皮肤或衣服时, 务必立 即用清水冲洗。 若置之不理则将引起皮肤发炎等症状。
 <b>危险 (有关可充电镍氢电池)</b>	
 <b>危险</b>	电池漏液进入眼内时, 务必立即用清水 冲洗, 并接受医生治疗。 若置之不理则将导致损伤眼睛。
 <b>禁止</b>	切勿将电池投入火中或对电池加热。 否则将导致漏液、发热或破裂。
 <b>禁止拆卸</b>	切勿使电池短路或拆卸电池。 否则将导致漏液、发热或破裂。
 <b>禁止</b>	切勿混用新旧电池、不同种类、品牌的 电池。 否则将导致漏液、发热或破裂。

 <b>危险 (有关可充电镍氢电池)</b>	
 <b>警告</b>	切勿装错电池正 (+)、负 (-) 极。 否则将导致漏液、发热或破裂。
 <b>危险</b>	务必使用专用的电池充电器。 否则将导致漏液、发热或破裂。
 <b>危险</b>	切勿与项链、发夹等金属物品一起运送 或保存。 否则将导致短路而造成漏液、发热或破 裂。
 <b>警告 (有关可充电镍氢电池)</b>	
 <b>警告</b>	切勿撕下或损伤电池外皮。 此外, 切勿使用外皮剥落或已破损的电池。 否则将导致漏液、发热或破裂。
 <b>警告</b>	务必遵守电池上标有的警告、注意事项。 否则将导致漏液、发热或破裂。
 <b>警告</b>	务必使用使用说明书中规定的电池。 否则将导致漏液、发热或破裂。
 <b>妥善保管</b>	切勿在婴幼儿伸手可及之处保管电池。 否则将会导致婴幼儿将电池吞入口中。 意外吞入口中时, 请立即向医生咨询。
 <b>禁止接触水</b>	切勿浸入水中或接触到水。 否则将导致漏液或发热。

## 使用注意事项

 <b>警告 (有关可充电镍氢电池)</b>	
 禁止使用	发现有异常 (如变色或变形) 时, 务必停止使用。 否则将导致漏液或发热。
 警告	充电时, 如果超过规定的时间长度仍未完成充电, 则务必中止充电。 否则将导致漏液或发热。
 警告	进行回收再利用或废弃处理时, 务必使用胶带等将电极部分绝缘。 接触其他金属将导致发热、破裂或起火。 请将废旧电池带去尼康授权的维修服务中心或回收商, 或者根据当地法规进行废弃处理。
 警告	电池漏液接触到皮肤或衣服时, 务必立即用清水冲洗, 并接受医生治疗。 若置之不理则将引起皮肤发炎等症状。
 <b>注意 (有关可充电镍氢电池)</b>	
 注意	切勿对电池施以强烈撞击或投掷电池。 否则将导致漏液、发热或破裂。

- MB-D11只能用于与其兼容的相机。
- 请勿用于本说明书中未推荐的电池和电池座。
- 为了防止因金属物质接触电源终端而引起的短路, 不使用MB-D11时, 请盖上接口盖。
- 当从MB-D11取下电池座时, 为防止因接触其它金属物体而引起短路, 请取出电池或将电池座或电池舱盖放入电池座盒中保存。
- 安装或从相机取出MB-D11时, 存储卡存取指示灯可能点亮, 但这不是故障。
- 一旦发现电池匣冒烟, 发出异常气味或异常声响, 请立即停止使用。取出电池后, 将其拿到经销商或尼康授权的维修中心进行检修。
- MB-D11没有配备电源开关。请使用相机电源开关开启或关闭电源。
- 运输产品时, 请在包装箱内装入足够多的缓冲材料, 以减少 (避免) 由于冲击导致产品损坏。
- 运输产品时, 请将内部的电池取出, 套上电池终端盖或放入袋中妥善保存, 以避免电池电极接触到其他电池的电极, 或项链、耳环等金属物品, 造成电池短路。电池短路可能会引起漏液、发热、破损等问题。

## 前言

感谢您购买MB-D11多功能电池匣，该电池匣可用于照相机使用说明书中将MB-D11列为兼容配件的所有尼康数码单镜反光照相机。MB-D11可容纳1块EN-EL15可充电电池或6节AA电池（碱性电池、镍氢电池或锂电池），并具备一个交替式快门释放按钮、**AE-L/AF-L**按钮、多重选择器及用于在“竖直”（人像）方向拍摄照片的主副指令拨盘。相机菜单选项允许用户选择先使用相机电池还是MB-D11中的电池；有关详情，请参阅照相机使用说明书。

## MB-D11及配件

### MB-D11及随附配件

请确认MB-D11随附有以下配件（电池需另购）。

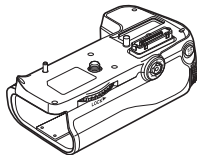

MB-D11

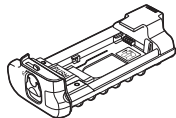

MS-D11EN电池座  
(用于EN-EL15电池)

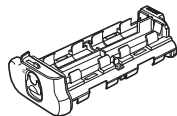

MS-D11电池座  
(用于AA电池)



电池座盒

出厂时MS-D11EN电池座插在MB-D11中。有关卸下电池座的信息，请参阅“插入电池”。



接口盖

- 使用说明书  
(本使用说明书)
- 保修卡

### 使用另购的EH-5a电源适配器和EP-5B照相机电源连接器

长时间使用照相机时，另购的EH-5a电源适配器和EP-5B照相机电源连接器可为其提供可靠的电源。若要将电源适配器和MB-D11一起使用，请按照第11页所述将EP-5B插入MS-D11EN电池座，然后按照EP-5B随附文档中的说明连接EH-5a。

# MB-D11的部件组成 (图A)

**A**

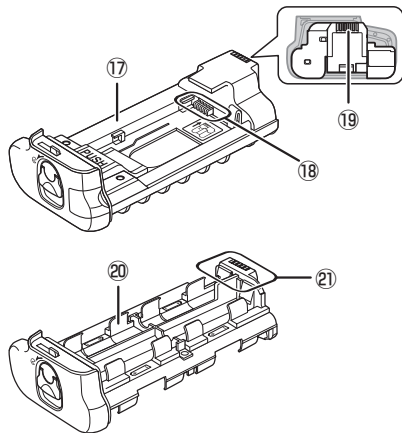
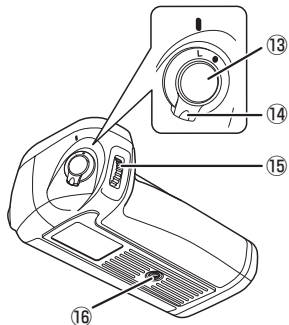
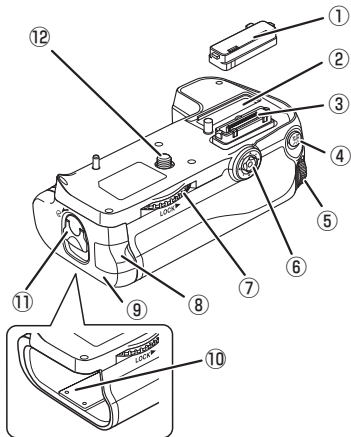

- ① 接口盖
- ② 相机接口盖支架
- ③ 电源/信号接点
- ④ AE-L/AF-L按钮
- ⑤ 主指令拨盘
- ⑥ 多重选择器
- ⑦ 锁定螺旋钮

- ⑧ 电池座电源连接器盖
- ⑨ 电池盒盖
- ⑩ 电池盒
- ⑪ 电池盒锁门
- ⑫ 固定螺丝
- ⑬ 快门释放按钮
- ⑭ 控制锁

- ⑮ 副指令拨盘
- ⑯ 三脚架插孔
- ⑰ MS-D11EN电池座  
(用于EN-EL15电池)
- ⑱ 电源终端
- ⑲ 电源终端  
(MS-D11EN电池座)

- ⑳ MS-D11电池座  
(用于AA电池)
- ㉑ 电源终端  
(MS-D11电池座)

## 电池匣的使用方法

### 安装电池匣

在安装电池匣之前，请确保相机电源处于关闭状态以及MB-D11的控制锁（图A-14）处于L位置（插图所示为D7000）。

- 1 从电池匣取下接口盖（图A-1）。
- 2 MB-D11的接口在相机底部，有接口盖保护。如图B-1所示取下接口盖并将其放在MB-D11的接口盖支架中（图B-2）。

### MB-D11快门释放按钮、多重选择器、指令拨盘和AE-L/AF-L按钮

MB-D11配备有快门释放按钮（图A-13）、多重选择器（图A-6）、主指令拨盘（图A-5）和副指令拨盘（图A-15），用于以直立（人像）方位拍摄照片的AE-L/AF-L按钮（图A-4）。这些控制按钮与相机上相对应的控制按钮功能相同，若更改个人设定菜单中影响这些相机控制按钮的选项（f组），则MB-D11这些控制按钮的功能也会随之改变。有关详情，请参阅相机使用说明书。

### MB-D11控制锁

控制锁（图A-14）用来锁住MB-D11的控制按钮，以防止无意间被使用。使用这些控制按钮以竖直（人像）方向拍摄照片前，请按照右图所示解除锁定。

控制锁不是电源开关。请使用相机电源开关开启或关闭相机。

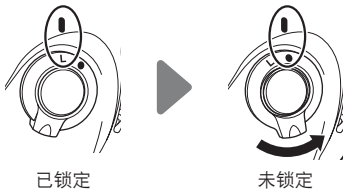

B

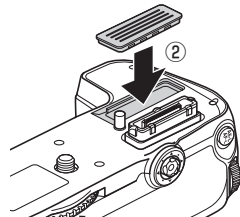
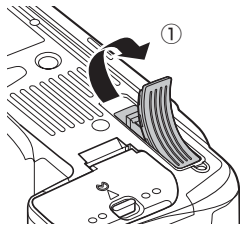



3 定位MB-D11，使MB-D11固定螺丝（图C-②）与照相机三脚架连接孔（图C-①）对齐，然后按照**LOCK**（锁）的箭头所示方向旋紧锁定螺旋钮（图D）。在默认设定下，仅当MB-D11中的电池电量耗尽时，才会使用相机中所插的电池。相机个人设定菜单（d组）中的**电池顺序**选项可用于改变电池使用顺序。有关详情，请参阅相机使用说明书。

## 卸下电池匣

若要卸下MB-D11，请关闭相机并将MB-D11上的控制锁设为**L**，然后旋松锁定螺旋钮即可卸下MB-D11。不使用电池匣时，请务必重新盖上相机和MB-D11上各自的接口盖。

请务必将照相机接口盖放入接口盖支架，并将MB-D11接口盖放在安全的地方以防止丢失。

当将PB-6伸缩镜腔与MB-D11一起使用时，需要一个PB-6D和一个PK-13自动延伸环。

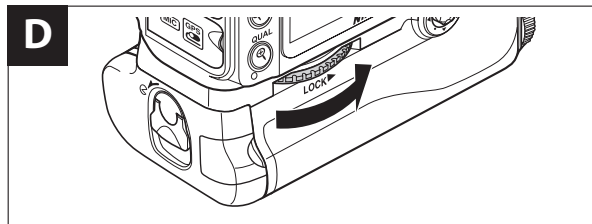
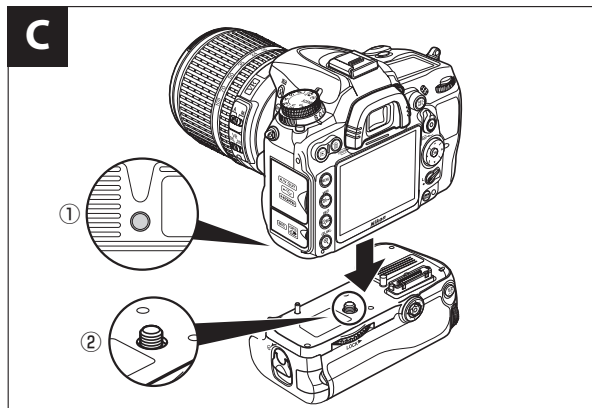

## 插入电池

MB-D11可与1块EN-EL15锂离子可充电电池或6节AA电池一起使用。

在插入电池前，请确保相机电源处于关闭状态，并且MB-D11控制锁处于L位置。

1 将MB-D11电池盒锁门转至  并取下电池座（图E）。

2 按照下文所述准备电池。

**EN-EL15：**将电池的凹槽对准MS-D11EN上的突起部分，然后以电池上的箭头（▲）朝电池座电源终端的方向插入电池（图F-①）。向下轻按电池，将其按照箭头所示方向滑入，直到电源终端卡到正确位置发出咔嗒声（图F-②）。

Ck

**AA电池：**如图G所示将6节AA电池装入MS-D11电池座，同时请确保电池的装入方向正确。

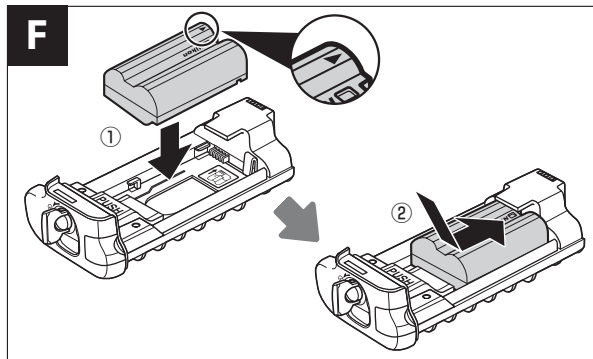
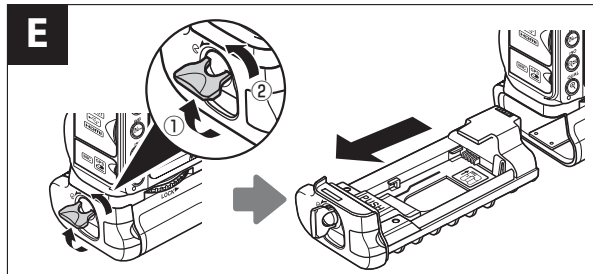

3 将电池座插入MB-D11并锁住  
电池舱盖 (图H)。在锁住前,  
请确认电池座已完全插好。

4 开启相机并在控制面板或取景器中检查电池电量级别。  
若相机未开启, 请确认电池  
已正确插入。

#### EP-5B 照相机电源连接器

使用EP-5B照相机电源连接器  
时, 请将连接器上的箭头 (▲)  
指向电池电源端子把它插入  
MS-D11EN电池座。请轻轻向  
下按连接器并按箭头方向将其  
滑入, 直至电源端子卡入正确  
位置发出咔嗒声 (图I-①)。打  
开电池座电源连接器盖, 然  
后将EP-5B电源线穿过开口  
(图I-②)。

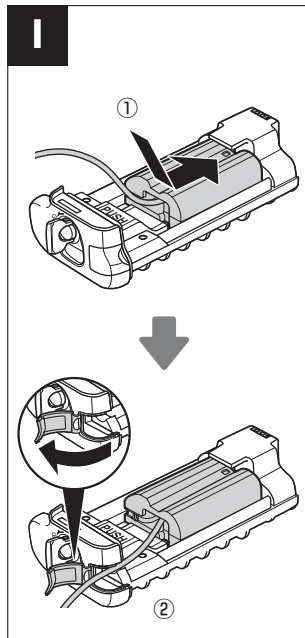
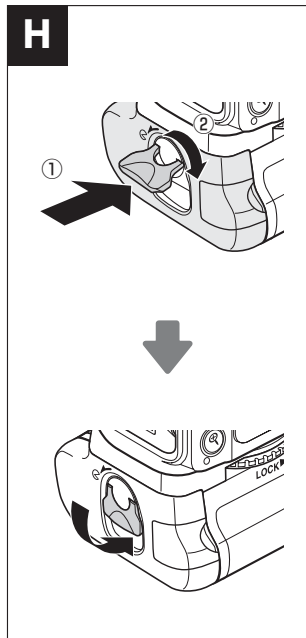
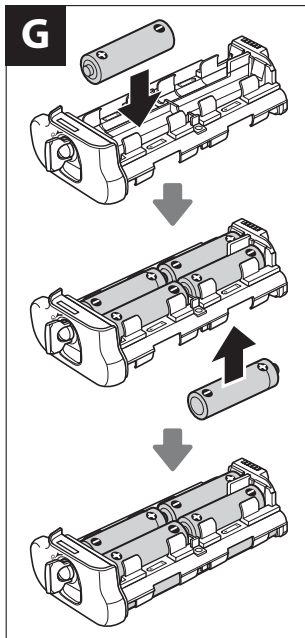

## 电池电量

电池电量在相机中显示如下：

### EN-EL15电池

控制面板	取景器	说明
	—	电池电量充足。
	—	消耗了部分电池电量。
		电池电量不足。请准备一块充满电的备用电池或为电池充电。
		电池电量耗尽。请为电池充电或更换电池。

### AA电池

控制面板	取景器	说明
	—	电池电量充足。
		电池电量不足。请准备备用电池。
		电池电量耗尽。快门无法释放。

您可使用相机个人设定菜单d组中的一个选项改变电池使用顺序。当相机由MB-D11供电时，

**BP**图标将显示在控制面板中。若**BP**图标闪烁，表示电池舱盖未锁好。请关闭并锁上电池舱盖。

为确保相机由AA电池供电时能正确显示电池电量，请在相机个人设定菜单（d组）的**MB-D11 电池类型**中选择合适的选项。

若未选择正确的选项，相机将可能无法正常操作。

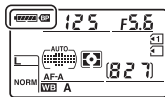

不使用MB-D11时请将电池取出。

## 电池信息

电池信息可从相机设定菜单中查看（相机电池的信息列在左边，MB-D11的信息列在右边）。当使用AA电池时，仅显示电池电量级别图标。有关详情，请参阅相机使用说明书。

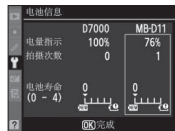

注意：本页中的插图均出自D7000。

## 卸下电池

请小心不要跌落电池或电池座。

1 将MB-D11电池盒锁闩转至  并取下电池座（图E）。

2 从电池座卸下电池或电池组。

### EN-EL15

按下电池座**PUSH**按钮的同时，朝按钮方向滑动电池，然后即可如图所示卸下电池。

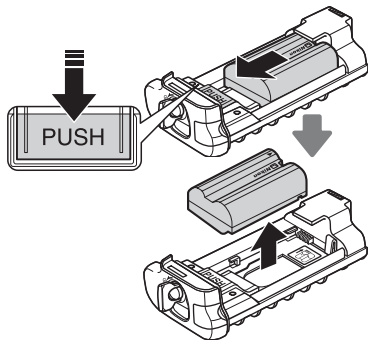

取下EP-5B照相机电源连接器的步骤和取下EN-EL15的步骤一样。

### AA电池

如图所示卸下电池。从电池座上卸下电池时请小心不要跌落电池。

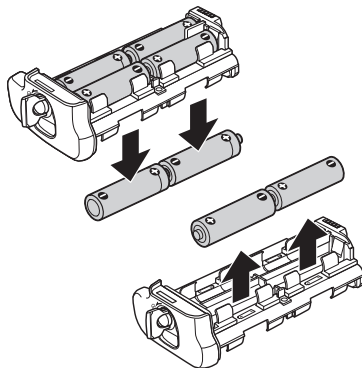

## 规格

电源	1块EN-EL15锂离子可充电电池、6节LR6碱性、HR6镍氢、FR6 AA锂电池，或EH-5a电源适配器（需要EP-5B照相机电源连接器）
操作温度	0 ~ 40°C
体积 (W×H×D)	约133 × 50 × 73 mm
重量	约245g（包括MS-D11EN） 约335g（包括MS-D11EN和另购的EN-EL15电池） 约275g（包括MS-D11EN和另购的EP-5B照相机电源连接器） 约245g（包括MS-D11） 约390g（包括MS-D11和6节AA电池（从第三方经销商另行选购））

设计和规格若有变更，恕不另行通知。

Ck

### ✓ EN-EL15 电池



当温度低于约10°C时，EN-EL15电池的性能会减弱。请务必将电池充满电，并准备好一个暖和的备用电池以便需要进行更换。电池回暖后，其电量将会有所恢复。

### ✓ AA 电池

由于AA LR6碱性电池的容量有限，请仅在没有其它电池可供选择时使用。

AA电池的容量随制作工艺和储存环境的不同而变化，有时容量可能极其低；在某些情况下，AA电池可能会在使用寿命未到之前停止工作。请注意AA电池的容量在周围环境温度低于20°C时可能会降低。不建议在低温环境中使用。

## 相机及相关产品中有毒有害物质或元素的名称、含量及环保使用期限说明

环保使用期限	部件名称	有毒有害物质或元素					
		铅 (Pb)	汞 (Hg)	镉 (Cd)	六价铬 (Cr(VI))	多溴联苯 (PBB)	多溴二苯醚 (PBDE)
	1 相机外壳和镜筒(金属制)	×	○	○	○	○	○
	相机外壳和镜筒(塑料制)	○	○	○	○	○	○
	2 机座和机械元件	×	○	○	○	○	○
	3 光学镜头、棱镜、滤镜玻璃	○	○	×*1	○	○	○
	4 电子表面装配元件(包括电子元件)	×	○	○	○	○	○
	5 机械元件,包括螺钉、包括螺母和垫圈等	○	○	○	○	○	○
	6 无线发射器和遥控器*2	×	○	○	○	○	○
7 交流适配器、电池充电器、电池匣和连接线类*2	×	○	○	○	○	○	
	8 锂离子可充电电池*2	×	○	○	○	○	○
	9 可充电镍氢电池*2	○	○	○	○	○	○
	10 非电子附件(盖子、罩子、带子、遮光罩、光学附件、转接环、盒子等)*2	○	○	○	○	○	○
	11 光盘 (CD-ROM) *2	○	○	○	○	○	○

注:

### 有毒有害物质或元素标识说明

○ 表示该有毒有害物质或元素在该部件所有均质材料中的含量均在SJ/T11363-2006标准规定的限量要求以下。

× 表示该有毒有害物质或元素至少在该部件的某一均质材料中的含量超出SJ/T11363-2006标准规定的限量要求。但是,以现有的技术条件要使相机相关产品完全不含有上述有毒有害物质极为困难,并且上述产品都包含在《关于电气电子设备中特定有害物质使用限制指令2002/95/EC》的豁免范围之内。

\*1 表示存在于相机机身内置的某些滤镜中。

\*2 部件名称栏中6-11类的附件既可能与主产品捆绑销售,也可能单独销售。无论何种情况,其中有毒有害物质或元素的含有量相同。

### 环保使用期限

此标志的数字是基于中华人民共和国电子信息产品污染控制管理办法及相关标准,表示该产品的环保使用期限的年数。

请遵守产品的安全及使用注意事项,并在产品使用后根据各地的法律、规定以适当的方法回收再利用或废弃处理本产品。

进口商:尼康映像仪器销售(中国)有限公司  
(上海市西藏中路268号来福士广场50楼01-04室,  
200001)

尼康客户支持中心服务热线:4008-201-665(周一至  
周日9:00-18:00)

<http://www.nikon.com.cn/>

原产地:中国

在中国印刷

出版日期2010年8月1日





# MB-D11 多功能電池匣

## 使用說明書

### 目錄

安全注意事項.....	2
使用注意事項.....	2
前言 .....	3
MB-D11 及配件.....	3
MB-D11 及隨附配件.....	3
使用另購的 EH-5a AC 變壓器和 EP-5B 電源連接器 .....	3
MB-D11 的部件組成.....	4
MB-D11 快門釋放鍵、 多重選擇器、 指令撥盤和 AE-L/AF-L 鍵 .....	4
MB-D11 控制鎖.....	4
電池匣的使用方法.....	5
安裝電池匣 .....	5
卸下電池匣 .....	5
插入電池.....	6
卸下電池.....	8
規格 .....	9

## 安全注意事項

爲了確保正確操作，在使用本產品之前請仔細閱讀本使用說明書。讀後請將其保管在便於所有使用者查閱的地方。

## 使用注意事項

- MB-D11 只能用於與其相容的相機。
- 請勿用於本手冊中未建議的電池和電池座。
- 爲了防止因金屬物質接觸電源端子而引起的短路，不使用 MB-D11 時，請蓋上接點蓋。
- 當從 MB-D11 取下電池座時，爲防止因接觸其他金屬物體而引起短路，請取出電池或將電池座或電池室蓋放入電池座盒中儲存。
- 安裝或從相機取出 MB-D11 時，記憶卡存取指示燈可能點亮，但這不是故障。
- 一旦發現電池匣冒煙，發出異常氣味或異常聲響，請立即停止使用。取出電池後，將其拿到經銷商或尼康授權的維修中心進行檢修。
- MB-D11 沒有配備電源開關。請使用相機電源開關來開啓或關閉電源。

## 前言

感謝您購買 MB-D11 多功能電池匣，該電池匣可用於相機使用說明書中將 MB-D11 列為兼容配件的所有尼康數碼單鏡反光相機。MB-D11 可容納一枚 EN-EL15 充電電池或六顆 AA 電池（鹼性電池、鎳氫電池或鋰電池），並具備一個交替式快門釋放按鍵、**AE-L/AF-L** 按鍵、多重選擇器及用於在“豎直”（人像）方向拍攝照片的主副指令撥盤。相機選單選項允許用戶選擇先使用相機電池還是 MB-D11 中的電池；有關詳情，請參閱相機使用說明書。

## MB-D11 及配件

### MB-D11 及隨附配件

請確認 MB-D11 隨附有以下配件（電池需另購）。

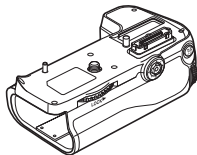

MB-D11

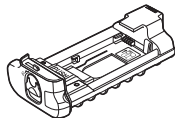

MS-D11EN 電池座  
（用於 EN-EL15 電池）

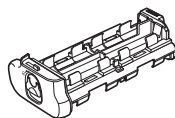

MS-D11 電池座  
（用於 AA 電池）



電池座盒

出廠時 MS-D11EN 電池座插在 MB-D11 中。有關卸下電池座的資訊，請參閱“插入電池”。



接點蓋

- 使用說明書（本手冊）
- 保修卡

### 使用另購的 EH-5a AC 變壓器和 EP-5B 電源連接器

長時間使用相機時，另購的 EH-5a AC 變壓器和 EP-5B 電源連接器可為其提供可靠的電源。若要將 AC 變壓器和 MB-D11 一起使用，請按照第 6 頁所述將 EP-5B 插入 MS-D11EN 電池座，然後按照 EP-5B 隨附文件中的說明連接 EH-5a。

## MB-D11 的部件組成 (圖 A)

- ① 接點蓋
- ② 相機接點蓋支架
- ③ 電源 / 信號接點
- ④ AE-L/AF-L 鍵
- ⑤ 主指令撥盤
- ⑥ 多重選擇器
- ⑦ 鎖定螺旋鈕
- ⑧ 電池座電源連接器蓋
- ⑨ 電池室蓋
- ⑩ 電池室
- ⑪ 電池室插鎖
- ⑫ 固定螺絲
- ⑬ 快門釋放鍵
- ⑭ 控制鎖
- ⑮ 副指令撥盤
- ⑯ 三腳架插孔
- ⑰ MS-D11EN 電池座 (用於 EN-EL15 電池)
- ⑱ 電源端子
- ⑲ 電源端子 (MS-D11EN 電池座)
- ⑳ MS-D11 電池座 (用於 AA 電池)
- ㉑ 電源端子 (MS-D11 電池座)

## MB-D11 快門釋放鍵、多重選擇器、指令撥盤和 AE-L/AF-L 鍵

MB-D11 配備有快門釋放鍵 (圖 A-13)、多重選擇器 (圖 A-6)、主指令撥盤 (圖 A-5) 和副指令撥盤 (圖 A-15), 用於以垂直 (“直立” 或人像) 方位拍攝照片的 AE-L/AF-L 鍵 (圖 A-4)。這些控制鍵與相機上相對應的控制鍵功能相同, 若更改用戶設定選單中影響這些相機控制鍵的選項 (f 組), 則 MB-D11 這些控制鍵的功能也會隨之改變。有關詳情, 請參閱相機使用說明書。

## MB-D11 控制鎖

控制鎖 (圖 A-14) 用來鎖住 MB-D11 的控制按鍵, 以防止無意間被使用。使用這些控制按鍵以豎直 (人像) 方向拍攝相片前, 請按照右圖所示解除鎖定。

控制鎖不是電源開關。請使用相機電源開關開啓或關閉相機。

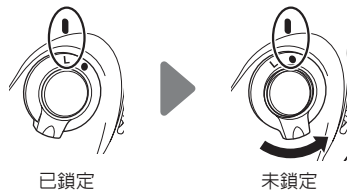

## 電池匣的使用方法

### 安裝電池匣

在安裝電池匣之前，請確保相機電源處於關閉狀態以及 MB-D11 的控制鎖（圖 A-④）處於 **L** 位置（插圖所示為 D7000）。

1 從電池匣取下接點蓋（圖 A-①）。

2 MB-D11 的介面在相機底部，有接點蓋保護。如圖 B-① 所示取下接點蓋並將其放在 MB-D11 的接點蓋支架中（圖 B-②）。

3 定位 MB-D11，使 MB-D11 固定螺絲（圖 C-②）與相機三腳架插孔（圖 C-①）對齊，然後按照 **LOCK**（鎖）的箭頭所示方向旋緊鎖定螺旋鈕（圖 D）。在連接 MB-D11 之前，無需從相機卸下電池。在預設設定下，僅當 MB-D11 中的電池電量耗盡時，才會使用相機中所插的電池。相機用戶設定選單（d 組）中的 **電池使用順序**（D300）/ **電池次序**（D7000/D700）選項可用於改變電池使用順序。有關詳情，請參閱相機使用說明書。

請務必將相機接點蓋放入接點蓋支架，並將 MB-D11 接點蓋放在安全的地方以防止遺失。

當將 PB-6 伸縮鏡腔與 MB-D11 一起使用時，需要一個 PB-6D 和一個 PK-13 自動延伸環。

### 卸下電池匣

若要卸下 MB-D11，請關閉相機並將 MB-D11 上的控制鎖設為 **L**，然後旋松鎖定螺旋鈕即可卸下 MB-D11。不使用電池匣時，請務必重新蓋上相機和 MB-D11 上各自的接點蓋。

## 插入電池

MB-D11 可與一枚 EN-EL15 鋰離子充電電池或六顆 AA 電池一起使用。

在插入電池前，請確保相機電源處於關閉狀態，並且 MB-D11 控制鎖處於 **L** 位置。

1 將 MB-D11 電池室插栓轉至  並移除電池座（圖 E）。

2 按照下文所述準備電池。

**EN-EL15:** 將電池的凹槽對準 MS-D11EN 上的突起部分，然後以電池上的箭頭（▲）朝電池座電源端子的方向插入電池（圖 F-①）。向下輕按電池，將其按照箭頭所示方向滑入，直到電源端子卡到正確位置發出喀嚓聲（圖 F-②）。

**AA 電池：**如圖 G 所示將六顆 AA 電池裝入 MS-D11 電池座，同時請確保電池的裝入方向正確。

3 將電池座插入 MB-D11 並鎖住電池室蓋（圖 H）。在鎖住前，請確認電池座已完全插好。

4 開啓相機並在控制面板或觀景窗中檢查電池電量級別。若相機未開啓，請確認電池已正確插入。

Ch

### EP-5B 電源連接器

使用 EP-5B 電源連接器時，請將連接器上的箭頭（▲）指向電池電源終端把它插入 MS-D11EN 電池座。請輕輕向下按連接器並按箭頭方向將其滑入，直至電源終端卡入正確位置發出喀嚓聲（圖 I-①）。開啓電池座電源連接器蓋，然後將 EP-5B 電源線穿過開口（圖 I-②）。

## 電池電量

電池電量在相機中顯示如下：

### EN-EL15 電池

控制面板	觀景窗	說明
	—	充足的電池電量。
	—	帶有部分電池電量。
		電池電量不足。請準備一枚充滿電的備用電池或為電池充電。
		電池電量耗盡。請為電池充電或更換電池。

### AA 電池

控制面板	觀景窗	說明
	—	充足的電池電量。
		電池電量不足。請準備備用電池。
		電池電量耗盡。快門無法釋放。

您可使用相機用戶設定選單 d 組中的一個選項改變電池使用次序。當相機由 MB-D11 供電時， 圖示將顯示在控制面板中。若 圖示閃爍，表示電池室蓋未鎖好。請關閉並鎖上電池室蓋。

為確保相機由 AA 電池供電時能正確顯示電池電量，請在相機用戶設定選單 (d 組) 的 **MB-D11 電池類型**

中選擇合適的選項。若未選擇正確的選項，相機將可能無法正常操作。

選項	電池類型
LR6 (AA 鹼性)	AA 鹼性 (LR6)
HR6 (AA 鎳氫)	AA 鎳氫 (HR6)
FR6 (AA 鋰)	AA 鋰 (FR6)

不使用 MB-D11 時請將電池取出。

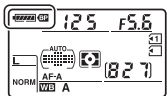

## 電池信息

電池資訊可從相機設定選單中檢視 (相機電池的資訊列在左邊，MB-D11 的資訊列在右邊)。當使用 AA 電池時，僅顯示電池電量圖示。有關詳情，請參閱相機使用說明書。

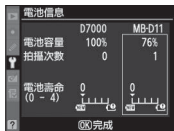

注意：本頁中的插圖均出自 D7000。

## 卸下電池

請小心不要跌落電池或電池座。

- 1 將 MB-D11 電池室插栓轉至  並移除電池座（圖 E）。
- 2 從電池座卸下電池或電池組。

### EN-EL15

按下電池座 **PUSH** 鍵的同時，朝按鍵方向滑動電池，然後即可如圖所示卸下電池。

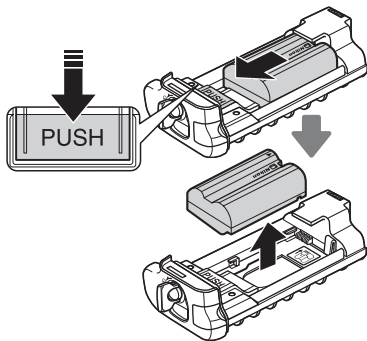

取下 EP-5B 電源連接器的步驟和取下 EN-EL15 的步驟一樣。

### AA 電池

如圖所示卸下電池。從電池座上卸下電池時請小心不要跌落電池。

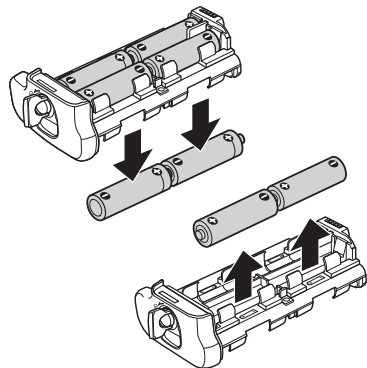



## 規格

電源	一枚 EN-EL15 鋰離子充電電池、六顆 LR6 鹼性、HR6 鎳氫、FR6 AA 鋰電池，或 EH-5a AC 變壓器（需要 EP-5B 電源連接器）
操作溫度	0–40°C
體積 (W×H×D)	約為 133 × 50 × 73 mm
重量	約 245 g（包括 MS-D11EN） 約 335 g（包括 MS-D11EN 和另購的 EN-EL15 電池） 約 275 g（包括 MS-D11EN 和另購的 EP-5B 電源連接器） 約 245 g（包括 MS-D11） 約 390 g（包括 MS-D11 和六顆 AA 電池（從第三方經銷商另行選購））

設計和規格若有變更，恕不另行通知。

### EN-EL15 電池

當溫度低於約 10°C 時，EN-EL15 電池的效能會減弱。請務必將電池充滿電，並準備好一個暖和的備用電池以便需要時進行更換。電池回暖後，其電量將會有所恢復。請務必將電池充滿電，並準備好一個暖和的備用電池以便需要時進行更換。電池回暖後，其電量將會有所恢復。

### AA 電池

由於 AA LR6 鹼性電池的容量有限，請僅在沒有其他電池可供選擇時使用。

AA 電池的容量隨其品牌和儲存環境的不同而變化，有時容量可能極其低；在某些情況下，AA 電池可能會在使用壽命未到之前停止工作。請注意 AA 電池的容量在周圍環境溫度低於 20°C 時可能會降低。不建議在低溫環境中使用。



# 멀티 파워 배터리 팩 MB-D11

## 사용설명서

### 목차

안전상의 주의 .....	2
본제품의 사용상의 주의사항.....	2
사용하기 전에 .....	3
본체와 부속품 .....	3
MB-D11 부속품 확인 .....	3
별매 EH-5a AC 어댑터 및 EP-5B 파워커넥터 사용 .....	3
각부 명칭 (그림 A) .....	4
세로위치 셔터버튼, 세로위치 멀티셀렉터, 세로위치 커맨드다이얼, 세로위치 AE-L/ AF-L 버튼 .....	4
잠금레버 (MB-D11) .....	4
배터리팩의 준비 .....	5
배터리팩 장착방법 .....	5
배터리팩 분리방법 .....	5
배터리 충전방법 .....	6
배터리 분리방법 .....	8
사양.....	9

## 안전상의 주의

사용 전에 「안전상의 주의」를 잘 읽고 나서 바르게 사용하여 주십시오.

본 「안전상의 주의」는 제품을 안전하고 바르게 사용하여 사용자나 타인의 위해나 재산상의 손해를 미연에 방지하기 위하여 중요한 내용을 기재하고 있습니다. 다 읽으신 후에는 반드시 사용자가 언제나 볼 수 있는 곳에 보관하여 주십시오.

## 본제품의 사용상의 주의사항

- MB-D11과 호환되지 않는 카메라에는 사용하지 마십시오.
- 본 설명서에 기재되어 있지 않은 배터리, 전지 및 전지홀더는 사용하지 마십시오.
- 금속제품 등에 의하여 배터리팩의 전원접점이 단락될 우려가 있으므로 배터리팩을 보관하거나 휴대하는 경우에는 부속된 전원접점 단자캡을 씌워 주십시오.
- AA 전지홀더 또는 EN-EL15 홀더에 전지를 삽입한 채로 휴대하는 경우에는 다른 금속 등과의 접촉에 의한 단락을 방지하기 위하여 전지를 분리하거나 케이스 등에 넣어 주십시오.
- MB-D11을 카메라에 부착하거나 분리할 때 카메라의 메모리카드 액세스램프가 점등하는 경우가 있지만 고장이 아닙니다.
- 만일 이상 또는 문제가 발생한 경우에는 즉시 사용을 중지하고 판매점 또는 니콘 서비스지정점에 수리를 의뢰하여 주십시오.
- MB-D11에는 전원 스위치가 없습니다. 전원의 ON/OFF는 카메라 본체의 전원스위치를 사용하십시오.

## 사용하기 전에

멀티파워 배터리팩 MB-D11을 구입해 주셔서 대단히 감사합니다. MB-D11은 니콘 디지털 일안 리플렉스(DSLR) 카메라 전용 배터리팩입니다. MB-D11을 디지털카메라에 장착하면 Li-ion 충전식 배터리 EN-EL15(1개) 또는 AA 전지(알카라인 전지, 니켈수소 충전지, 리튬 전지 중 같은 종류의 전지 6개)를 배터리로 사용할 수 있습니다. 또한 카메라 본체에 배터리를 삽입한 채로 MB-D11을 장착했을 때는 카메라 설정에 따라 배터리의 사용 순서를 결정할 수 있습니다. 그리고 세로위치 촬영 시에 조작하기 편리한 세로위치 셔터버튼, 세로위치 멀티셀렉터, 세로위치 메인커맨드다이얼, 세로위치 서브커맨드다이얼과 세로위치 AE-L/AF-L 버튼을 이용할 수 있습니다. 사용하기 전에 본 설명서 및 카메라의 사용설명서를 주의 깊게 읽어 주십시오. 또한 MB-D11과 호환되는 카메라에 대해서는 사용하고 계시는 카메라의 사용설명서를 확인해 주십시오.

## 본체와 부속품

### MB-D11부속품 확인

아래의 부속품들이 모두 갖추어져 있는지 확인해 주십시오(전지는 별매입니다).

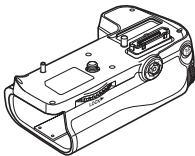

MB-D11

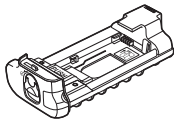

EN-EL15 홀더  
MS-D11EN

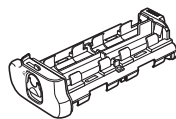

AA형 홀더  
MS-D11

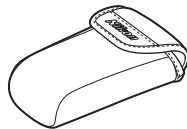

홀더 케이스

구입시 MS-D11EN은 MB-D11에 삽입되어 있습니다. MS-D11EN의 분리 방법에 대해서는 8 페이지의 「배터리 충전방법」 순서1을 참조해 주십시오.



접점 단자캡

- 사용설명서(본 설명서)
- 보증서

### 별매 EH-5a AC 어댑터 및 EP-5B 파워커넥터 사용

별매의 EH-5a AC 어댑터 및 EP-5B 파워커넥터는 카메라를 장시간 사용할 경우 신뢰할 수 있는 전원을 제공합니다. MB-D11에서 AC 어댑터를 사용하려면 6페이지에 설명한 대로 EP-5B를 MS-D11EN 전지홀더에 삽입한 다음 EP-5B와 함께 제공된 문서에 설명한 대로 EH-5a를 연결해 주십시오.

## 각부 명칭(그림 A)

- ① 접점 단자캡
- ② MB-D11 용 접점커버 홀더
- ③ 전원 / 신호접점
- ④ 세로위치 AE-L/AF-L 버튼
- ⑤ 세로위치 메인커맨드다이얼
- ⑥ 세로위치 멀티셀렉터
- ⑦ 카메라 장착레버
- ⑧ 홀더 파워커넥터 커버
- ⑨ 배터리실 커버
- ⑩ 배터리실
- ⑪ 배터리실 커버 개폐레버
- ⑫ 카메라 장착나사
- ⑬ 세로위치 셔터버튼
- ⑭ 잠금레버
- ⑮ 세로위치 서브커맨드다이얼
- ⑯ 삼각대 소켓
- ⑰ EN-EL15 홀더 MS-D11EN
- ⑱ 전원접점
- ⑲ MS-D11EN 홀더 전원접점
- ⑳ AA형 전지홀더 MS-D11
- ㉑ MS-D11 홀더 전원접점

## 세로위치 셔터버튼, 세로위치 멀티셀렉터, 세로위치 커맨드다이얼, 세로위치 AE-L/AF-L 버튼

MB-D11에는 세로위치 셔터버튼(그림 A-⑬), 세로위치 멀티셀렉터(그림 A-⑥), 세로위치 메인 커맨드다이얼(그림 A-⑤), 세로위치 서브커맨드다이얼(그림 A-⑮), 세로위치 AE-L/AF-L 버튼(그림 A-④)이 탑재되어 있습니다. 이 기능들은 카메라 본체와 같습니다. 또한 카메라의 사용자 설정 메뉴 f [조작]에서 기능을 변경하였을 경우, MB-D11의 기능도 변경됩니다. 자세한 사항은 카메라의 사용설명서를 참조해 주십시오.

## 잠금레버(MB-D11)

MB-D11의 각 버튼이나 다이얼, 멀티셀렉터를 실수로 조작하지 않도록 MB-D11에는 잠금레버(그림 A-⑭)가 있습니다. MB-D11의 버튼, 다이얼을 조작하는 경우에는 오른쪽 그림처럼 잠금을 해제해 주십시오.

잠금레버는 전원스위치가 아닙니다. 전원의 ON/OFF는 카메라 본체의 전원스위치를 사용하십시오.



잠금상태



잠금해제상태

## 배터리팩의 준비

### 배터리팩 장착방법

MB-D11을 장착하기 전에 카메라 본체의 전원이 OFF로 되어 있는지, 그리고 MB-D11의 잠금레버(그림 A-⑭)가 L 쪽으로 설정되어 있는지 확인해 주십시오(그림 D7000의 예입니다).

1. MB-D11의 전원접점 단자캡을 분리합니다(그림 A-①).
2. 카메라 밑 부분에 있는 MB-D11용 접점은 접점커버로 보호됩니다. 이 접점 커버를 그림 B-①에 보이는 것처럼 분리하고 MB-D11의 접점커버 홀더에 넣어 주십시오(그림 B-②).
3. MB-D11 장착나사(그림 C-②)를 카메라의 삼각대 소켓(그림 C-①)과 일치시켜서 MB-D11을 카메라에 위치시키고 카메라 장착레버를 **LOCK** 방향으로 돌려서 장착합니다(그림 D). MB-D11을 연결하기 전에 카메라에서 배터리를 제거할 필요는 없습니다. 초기 설정에서는 MB-D11의 배터리가 소진된 후에만 카메라에 삽입된 배터리를 사용합니다. 카메라의 사용자 설정 메뉴(그룹 d)의 **배터리 체크** 옵션에서 MB-D11과 카메라 중 어느 쪽 배터리를 먼저 사용할지 순서를 변경할 수 있습니다. 자세한 내용은 카메라 사용설명서를 참조하십시오.

### 배터리팩 분리방법

MB-D11을 분리하는 경우에는 카메라의 전원을 반드시 OFF로 하고, MB-D11의 잠금레버를 L 쪽으로 설정한 후 장착하는 방법과 역순서로 분리하여 주십시오.

분실을 방지하기 위해 분리한 카메라의 MB-D11용 접점커버는 MB-D11용 접점커버 홀더에 반드시 넣어 주십시오. 또한 MB-D11의 전원접점 단자캡은 분실하지 않도록 보관하여 주십시오.  
벨로즈 PB-6을 카메라에 장착하는 경우에는 자동 접사링 PK-13과 PB-6D를 병용하여 사용하여 주십시오.

## 배터리 충전방법

MB-D11은 Li-ion 충전식 배터리 EN-EL15(1개) 또는 AA형 전지(6개)를 사용합니다.

배터리를 삽입하기 전에 카메라 본체의 전원이 OFF로 되어 있는지 그리고 MB-D11의 잠금레버가 L 쪽으로 설정되어 있는지 확인해 주십시오.

1. MB-D11 뒷면의 배터리실 커버 개폐레버를 C 쪽으로 돌려 배터리실 커버를 열고, MB-D11에 장착되어 있는 홀더를 분리합니다(그림 E).
2. 배터리 또는 AA형 전지를 홀더에 장착합니다.

### EN-EL15 사용시

EN-EL15의 ▲마크를 홀더 내에 있는 전원접점 방향으로 EN-EL15의 접합부분을 홀더의 돌출부분에 맞추어 위로 둡니다(그림 F-①).

EN-EL15을 가볍게 아래로 누르면서 전원접점의 방향으로 '찰각' 하고 소리가 날 때까지 밀어 주십시오(그림 F-②).

### AA형 전지 사용시

AA형 전지 6개를 홀더내의 표시에 맞추어 +와 - 의 방향에 주의하며 홀더에 장착합니다(그림 G).

3. 배터리 홀더를 MB-D11에 삽입하고 배터리실 커버 개폐레버를 그림과 같이 돌려서 고정합니다(그림 H). 확실하게 홀더를 완전하게 삽입한 후 배터리실 커버 개폐레버를 돌려서 고정시킵니다.
4. 카메라의 전원을 ON으로 하고 카메라의 표시패널 또는 파인더내 표시로 배터리 잔량을 확인합니다. 카메라 전원을 ON으로 했으나 작동하지 않을 경우에는 배터리가 올바르게 삽입되어 있는지 확인하십시오.

### EP-5B 파워커넥터

EP-5B 파워커넥터를 사용할 때는 커넥터의 화살표(▲)가 배터리 전원단자를 향하도록 하여 MS-D11EN 홀더에 삽입합니다. 커넥터를 가볍게 아래로 누르고 전원단자가 제자리에 찰각 맞을 때까지 화살표 방향으로 밀니다(그림 I-①). 홀더 파워커넥터 커버를 열고 EP-5B 전원케이블을 구멍으로 통과시킵니다(그림 I-②).





## 배터리 분리방법

배터리를 분리할 때에는 배터리나 홀더가 튀어 나와 떨어지지 않도록 주의하여 주십시오.

1. MB-D11 뒷면의 배터리실 커버 개폐레버를  쪽으로 돌려 배터리실 커버를 열고, MB-D11에 장착되어 있는 홀더를 분리합니다(그림 E).
2. 홀더에서 배터리를 분리합니다.

### EN-EL15 사용시

홀더의 「PUSH」 버튼을 누르면서 배터리를 「PUSH」 버튼의 방향으로 밀어 분리합니다.

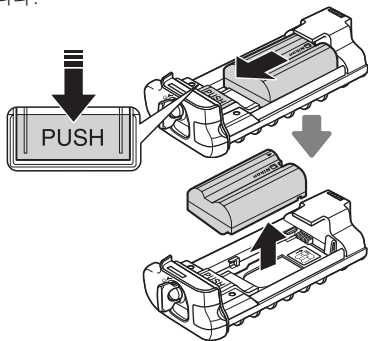

EP-5B 파워커넥터를 분리하는 절차는 EN-EN15의 경우와 동일합니다.

### AA형 전지 사용시

아래의 그림과 같이 장착한 전지를 모두 꺼내어 주십시오. 꺼낼 때에는 전지가 떨어지지 않도록 주의하여 주십시오.

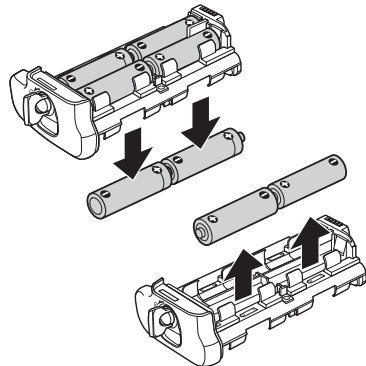

전원	<p>Li-ion 충전식 배터리 EN-EL15(1개), AA형 전지(LR6 알카라인 전지, HR6 니켈수소 충전지, FR6 리튬전지 중 같은 종류의 전지 6개), 또는 EH-5a AC 어댑터(EP-5B 파워커넥터 필요)</p> <p>※ <b>경고</b> : 발연, 화재, 폭발 등의 위험을 수반할 수 있으니 다음 사항을 지켜주시기 바랍니다.</p> <ul style="list-style-type: none"> <li>• 육안으로 식별이 가능할 정도의 부풀음이 발생한 전지는 위험할 수 있으므로 제조자 또는 판매자로 즉시 문의할 것</li> <li>• 지정된 정품 충전기만을 사용할 것</li> <li>• 화기에 가까이 하지 말 것 (전자레인지에 넣지 말 것)</li> <li>• 여름철 자동차 내부에 방치하지 말 것</li> <li>• 찜질방 등 고온 다습한 곳에서 보관, 사용하지 말 것</li> <li>• 전지 단자에 목걸이, 동전, 열쇠, 시계 등 금속 제품이 닿지 않도록 주의할 것</li> <li>• 휴대 기기, 제조 업체가 보증한 리튬 2차전지 사용할 것</li> <li>• 분해, 압착, 관통 등의 행위를 하지 말 것</li> <li>• 높은 곳에서 떨어뜨리는 등 비정상적 충격을 주지 말 것</li> <li>• 60°C 이상의 고온에 노출하지 말 것</li> <li>• 습기에 접촉되지 않도록 할 것</li> </ul>
사용온도	0~40°C
사이즈 (W×H×D)	약 133×50×73 mm
무게	<p>MS-D11EN 포함 약 245g</p> <p>MS-D11EN 및 별매 EN-EL15 배터리 포함 약 335g</p> <p>MS-D11EN 및 별매 EP-5B 파워커넥터 포함 약 275g</p> <p>MS-D11 포함 약 245g</p> <p>MS-D11 및 AA형 전지 6개 (타사 별매) 포함 약 390g</p>

• 사양 및 외관의 일부는 개량을 위하여 예고없이 변경하는 경우가 있습니다.

## ☑ EN-EL15 배터리

저온 환경(약 10°C 이하)에서 소모된 배터리를 사용하면 카메라가 작동하지 않을 수 있습니다. 저온 환경에서는 충분히 충전된 배터리를 사용하고, 예비 배터리를 준비해 따뜻한 상태로 교환해 주십시오. 저온 환경이기 때문에 일시적으로 성능이 저하되어 사용할 수 없는 배터리라도 상온으로 되돌아가면 사용할 수 있는 경우가 있습니다.

## ☑ AA 형 전지의 사용에 대하여

AA 배터리의 용량은 제조사와 보관 상태에 따라 달라지며 때로는 극히 낮을 수도 있습니다. 경우에 따라서는 유효기간이 끝나기 전에 배터리 수명이 다할 수도 있습니다. 주위 온도가 20°C보다 낮은 경우에는 용량이 급격히 감소할 수 있습니다. 저온 환경에서는 사용을 권장하지 않습니다.



# ชุดแหล่งพลังงานแบตเตอรี่หลายรูปแบบ

## MB-D11

### คู่มือการใช้งาน

#### สารบัญ

ข้อควรระมัดระวังเพื่อความปลอดภัย .....	2
ข้อควรระมัดระวังในการทำงาน .....	2
บทนำ .....	3
MB-D11 และอุปกรณ์เสริม .....	3
MB-D11 และอุปกรณ์เสริมที่ใหม่มา .....	3
การใช้อะแดปเตอร์ AC รุ่น EH-5a และปลั๊กต่ออะแดปเตอร์ AC EP-5B ซึ่งเป็นอุปกรณ์เสริม .....	3
ส่วนประกอบของ MB-D11 .....	4
ปุ่มกดชัตเตอร์ MB-D11, ตัวเลือกคำสั่ง, แป้นหมุนเลือกคำสั่ง และปุ่มลือคการปรับค่าแสงอัตโนมัติ/ ออโตโฟกัส (AE-L/AF-L) .....	4
ลิ้อคป้องกัน MB-D11 .....	4
การใช้ชุดแหล่งพลังงานแบตเตอรี่ .....	5
การประกอบชุดแหล่งพลังงานแบตเตอรี่ .....	5
การถอดชุดแหล่งพลังงานแบตเตอรี่ .....	5
การใส่แบตเตอรี่ .....	6
การถอดแบตเตอรี่ .....	8
ข้อมูลจำเพาะ .....	9

## ข้อควรระมัดระวังเพื่อความปลอดภัย

เพื่อการใช้งานที่ถูกต้องเหมาะสม ควรอ่านคู่มือเล่มนี้โดยละเอียดก่อนการใช้งานผลิตภัณฑ์ เมื่ออ่านคู่มือจบแล้ว ควรเก็บคู่มือไว้ในสถานที่ที่ผู้ใช้งานผลิตภัณฑ์คนอื่นๆ สังเกตเห็นได้ง่าย

## ข้อควรระมัดระวังในการใช้งาน

- MB-D11 เป็นชุดแบตเตอรี่ที่ใช้กับกล้องที่รองรับเท่านั้น
- ห้ามใช้แบตเตอรี่และแท่นใส่แบตเตอรี่ที่ไม่ได้แนะนำไว้ในคู่มือเล่มนี้
- เพื่อเป็นการป้องกันไฟฟ้าลัดวงจรที่เกิดจากวัตถุซึ่งเป็นโลหะแตะโดนขั้วต่อสายไฟ ให้ใส่ฝาป้องกันหน้าสัมผัสเมื่อไม่ใช้งาน MB-D11
- หากต้องการถอดแท่นใส่แบตเตอรี่ออกจาก MB-D11 ให้นำแบตเตอรี่ออกหรือใส่แท่นใส่แบตเตอรี่หรือฝาครอบลงในช่องบรรจุแท่นใส่แบตเตอรี่เพื่อป้องกันไฟฟ้าลัดวงจรที่เกิดจากการสัมผัสกับวัตถุอื่นๆ ที่เป็นโลหะ
- ไฟแสดงการเข้าถึงการวัดหน่วยความจำจะสว่างขึ้นเมื่อประกอบหรือถอด MB-D11 ออกจากตัวกล้อง ซึ่งไม่ใช่การทำงานผิดปกติ
- หากสังเกตเห็นควันหรือกลิ่นแปลกปลอม หรือมีเสียงรบกวนจากชุดแบตเตอรี่ ให้หยุดใช้งานทันที เมื่อถอดแบตเตอรี่ออกแล้ว ให้นำอุปกรณ์ไปตรวจสอบที่ตัวแทนจำหน่ายหรือตัวแทนบริการของ Nikon ที่ได้รับการแต่งตั้ง
- MB-D11 ไม่มีสวิตช์เปิดปิดการทำงาน ใช้สวิตช์เปิดปิดการทำงานของกล้องเพื่อเปิดหรือปิดชุดแบตเตอรี่

ขอขอบคุณที่คุณซื้อชุดแหล่งพลังงานแบตเตอรี่หลายรูปแบบ MB-D11 เพื่อใช้งานร่วมกับกล้องดิจิทัลแบบสะท้อนเลนส์เดียว Nikon ทุกตัวที่มีรายชื่อ MB-D11 เป็นอุปกรณ์เสริมที่ใช้งานร่วมกันได้ในคู่มือการใช้งานกล้อง MB-D11 จะใช้แบตเตอรี่แบบรีชาร์จ EN-EL15 หนึ่งก้อนหรือแบตเตอรี่ AA หกก้อน (อัลคาไลน์, Ni-MH หรือลิเธียม) และยังมีปุ่มกดชัตเตอร์สำรอง, ปุ่มเลือกการปรับค่าแสงอัตโนมัติ/ออโตโฟกัส (AE-L/AF-L), ตัวเลือกคำสั่ง รวมทั้งแป้นหมุนเลือกคำสั่งหลักและแป้นหมุนเลือกคำสั่งย่อยเพื่อถ่ายภาพแนว "ตั้ง" (ภาพบุคคล) ตัวเลือกเมนูกล้องจะช่วยให้ผู้ใช้เลือกจะใช้แบตเตอรี่ของกล้องหรือแบตเตอรี่จาก MB-D11 ก่อน โปรดดูรายละเอียดจากคู่มือการใช้งานกล้อง

## MB-D11 และอุปกรณ์เสริม

### MB-D11 และอุปกรณ์เสริมที่ใหม่มา

ตรวจสอบให้แน่ใจว่ารายการต่อไปนี้ได้ให้มาพร้อมกับ MB-D11 (แบตเตอรี่แยกจำหน่าย)

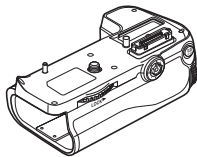

MB-D11

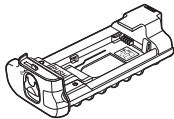

แท่นใส่แบตเตอรี่ MS-D11EN  
สำหรับแบตเตอรี่ EN-EL15

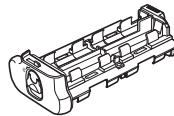

แท่นใส่แบตเตอรี่ MS-D11  
สำหรับแบตเตอรี่ AA

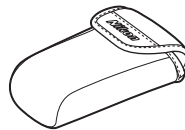

ช่องบรรจุแท่นใส่แบตเตอรี่

MS-D11EN จะเสียบไว้ใน MB-D11 เมื่อทำการจัดตั้ง โปรดดูรายละเอียดเกี่ยวกับการถอดแท่นใส่แบตเตอรี่ได้จากหัวข้อ "การใส่แบตเตอรี่"



ฝาป้องกันหน้าสัมผัส

- คู่มือการใช้งาน (คู่มือเล่มนี้)
- โบรชัวร์ประกัน

### การใช้อะแดปเตอร์ AC รุ่น EH-5a และปลั๊กต่ออะแดปเตอร์ AC EP-5B ซึ่งเป็นอุปกรณ์เสริม

อะแดปเตอร์ AC รุ่น EH-5a และปลั๊กต่ออะแดปเตอร์ AC EP-5B ซึ่งเป็นอุปกรณ์เสริมเป็นแหล่งจ่ายพลังงานที่ไว้วางใจได้เมื่อจะใช้งานกล้องเป็นระยะเวลานาน ในการใช้อะแดปเตอร์ AC กับ MB-D11 ให้เสียบ EP-5B ลงในแท่นบรรจุแบตเตอรี่ MS-D11EN ตามที่ได้อธิบายไว้ในหน้าที่ 6 จากนั้น เชื่อมต่อ EH-5a ตามที่ได้อธิบายไว้ในเอกสารประกอบที่ให้มาพร้อมกับอุปกรณ์จ่ายไฟ EP-5B

## ส่วนประกอบของ MB-D11 (ภาพประกอบ A)

- ① ฝาป้องกันหน้าสัมผัส
- ② ตัวล็อคฝาครอบหน้าสัมผัสกล้อง
- ③ ขั้วต่อไฟฟ้า/ขั้วต่อสัญญาณ
- ④ ปุ่มลือคการปรับค่าแสงอัตโนมัติ/ออโตโฟกัส (AE-L/AF-L)
- ⑤ แป้นหมุนเลือกคำสั่งหลัก
- ⑥ ตัวเลือกคำสั่ง
- ⑦ วงล้อเชื่อมต่อ
- ⑧ ตัวล็อคฝาปิดปลั๊กต่ออะแดปเตอร์ AC
- ⑨ ฝาปิดช่องบรรจุแบตเตอรี่
- ⑩ ช่องบรรจุแบตเตอรี่
- ⑪ ก้านลือคช่องบรรจุแบตเตอรี่
- ⑫ สกรูยึด
- ⑬ ปุ่มกดชัตเตอร์
- ⑭ ล็อคป้องกัน
- ⑮ แป้นหมุนเลือกคำสั่งย่อย
- ⑯ ช่องต่อขาตั้งกล้อง
- ⑰ แทนใส่แบตเตอรี่ MS-D11EN สำหรับแบตเตอรี่ EN-EL15
- ⑱ ขั้วต่อ
- ⑲ ขั้วต่อ (แทนใส่แบตเตอรี่ MS-D11EN)
- ⑳ แทนใส่แบตเตอรี่ MS-D11 สำหรับแบตเตอรี่ AA
- ㉑ ขั้วต่อ (แทนใส่แบตเตอรี่ MS-D11)

## ปุ่มกดชัตเตอร์ MB-D11, ตัวเลือกคำสั่ง, แป้นหมุนเลือกคำสั่ง และปุ่มลือคการปรับค่าแสงอัตโนมัติ/ออโตโฟกัส (AE-L/AF-L)

ชุดแบตเตอรี่ MB-D11 ประกอบไปด้วยปุ่มกดชัตเตอร์ (ภาพประกอบ A-⑬), ตัวเลือกคำสั่ง (ภาพประกอบ A-⑥), แป้นหมุนเลือกคำสั่งหลัก (ภาพประกอบ A-⑤), แป้นหมุนเลือกคำสั่งย่อย (ภาพประกอบ A-⑮) และปุ่มลือคการปรับค่าแสงอัตโนมัติ/ออโตโฟกัส (AE-L/AF-L) (ภาพประกอบ A-④) สำหรับการใช้งานเมื่อต้องการถ่ายภาพแนวตั้ง ("ตั้ง" หรือภาพบุคคล) ปุ่มควบคุมเหล่านี้ทำหน้าที่เดียวกันกับปุ่มควบคุมที่เกี่ยวข้องของตัวกล้อง และจะมีผลตามการเปลี่ยนค่าตัวเลือกในเมนูการตั้งค่าแบบกำหนดเอง (กลุ่ม f) ซึ่งจะส่งผลต่อปุ่มควบคุมของตัวกล้อง โปรดอ่านข้อมูลเพิ่มเติมได้จากคู่มือการใช้งานกล้อง

## ล็อคป้องกัน MB-D11

ล็อคป้องกัน (ภาพประกอบ A-⑭) จะลือคปุ่มควบคุมของชุดแบตเตอรี่ MB-D11 เพื่อป้องกันการใช้งานโดยไม่ตั้งใจ ก่อนจะใช้งานปุ่มควบคุมเหล่านี้เพื่อถ่ายภาพในแนวตั้ง (ภาพบุคคล) ให้ปลดล็อคป้องกันตามภาพประกอบด้านขวา

ล็อคป้องกันไม่ใช่สวิทช์เปิดปิดการทำงาน ใช้สวิทช์เปิดปิดการทำงานของกล้องเพื่อเปิดหรือปิดกล้อง



ล็อค



ปลดล็อค



## การใช้ชุดแหล่งพลังงานแบตเตอรี่

### การประกอบชุดแหล่งพลังงานแบตเตอรี่

ก่อนจะประกอบชุดแหล่งพลังงานแบตเตอรี่ ต้องแน่ใจว่าได้ปิดกล่องและล็อกป้องกัน MB-D11 (ภาพประกอบ A-14) อยู่ที่ตำแหน่ง L (ภาพประกอบจากกล่องรุ่น D7000)

- 1 ถอดฝาป้องกันหน้าสัมผัส (ภาพประกอบ A-1) ออกจากชุดแหล่งพลังงานแบตเตอรี่
- 2 หน้าสัมผัสของ MB-D11 จะอยู่ที่ด้านล่างของตัวกล้อง ซึ่งจะป้องกันไว้ด้วยฝาครอบหน้าสัมผัส ถอดฝาครอบหน้าสัมผัสตามภาพประกอบ B-1 แล้วเสียบไว้ที่ตัวล็อกฝาครอบหน้าสัมผัสของ MB-D11 (ภาพประกอบ B-2)
- 3 จัดตำแหน่ง MB-D11 โดยให้สกรูยึด MB-D11 (ภาพประกอบ C-2) ตรงกับช่องต่อขาตั้งกล้อง (ภาพประกอบ C-1) แล้วหมุนวงล้อเชื่อมต่อให้แน่นโดยหมุนตามทิศทางที่แสดงไว้ด้วยลูกศร LOCK (ภาพประกอบ D) ก่อนจะเชื่อมต่อ MB-D11 คุณไม่จำเป็นต้องถอดแบตเตอรี่ออกจากตัวกล้อง ตามค่าที่ตั้งจากโรงงาน แบตเตอรี่ที่ใส่ไว้ในกล้องจะถูกใช้งานเมื่อแบตเตอรี่ใน MB-D11 หมด ตัวเลือก **ลำดับแบตเตอรี่** ในเมนูการตั้งค่าแบบกำหนดเอง (กลุ่ม d) สามารถใช้เปลี่ยนลำดับของแบตเตอรี่ที่ต้องการใช้งานได้ โปรดอ่านรายละเอียดเพิ่มเติมได้จากคู่มือการใช้งานกล้อง

### การถอดชุดแหล่งพลังงานแบตเตอรี่

ในการถอด MB-D11 ให้ปิดกล่อง แล้วปรับล็อกป้องกันของ MB-D11 ไปที่ตำแหน่ง L จากนั้น คลายวงล้อเชื่อมต่อ แล้วถอด MB-D11 ออก ต้องแน่ใจว่าได้ใส่ฝาครอบหน้าสัมผัสที่ตัวกล้องและฝาป้องกันหน้าสัมผัสที่ MB-D11 เมื่อไม่ต้องการใช้งานชุดแหล่งพลังงานแบตเตอรี่

ต้องแน่ใจว่าได้เสียบฝาครอบหน้าสัมผัสไว้ที่ตัวล็อกฝาครอบหน้าสัมผัส แล้วเก็บฝาป้องกันหน้าสัมผัส MB-D11 ไว้ในที่ปลอดภัยเพื่อป้องกันการสูญหาย

ต้องใช้วงแหวนส่วนต่อขยายอัตโนมัติ PB-6D และ PK-13 เมื่อจะใช้แบลด์ PB-6 กับ MB-D11

## การใส่แบตเตอรี่

MB-D11 สามารถใช้กับแบตเตอรี่ลิเธียมไอออนแบบรีชาร์จ EN-EL15 หรือแบตเตอรี่ AA หกก้อน

ก่อนจะใส่แบตเตอรี่ ต้องแน่ใจว่าได้ปิดกล้องและล็อกป้องกัน MB-D11 อยู่ที่ตำแหน่ง L

- 1 ปิดก้านล็อกฝาปิดช่องบรรจุแบตเตอรี่ MB-D11 ไปที่  แล้วถอดแท่นใส่แบตเตอรี่ออก (ภาพประกอบ E)
- 2 เตรียมแบตเตอรี่ให้พร้อมตามที่ได้อธิบายไว้ด้านล่าง

EN-EL15: ใส่แบตเตอรี่โดยให้ลูกศร (▲) ที่แบตเตอรี่หันไปทางขั้วต่อของแท่นใส่แบตเตอรี่ โดยปรับให้รอยบากที่แบตเตอรี่ตรงกับส่วนที่ยื่นออกมาของตัวยึด MS-D11EN (ภาพประกอบ F-①) ดันแบตเตอรี่ลงไปเบาๆ แล้วเลื่อนก้านแบตเตอรี่ไปตามทิศทางลูกศรจนขั้วต่อล็อกเข้าตำแหน่ง (ภาพประกอบ F-②)

แบตเตอรี่ AA: ใส่แบตเตอรี่ AA จำนวนหกก้อนลงในแท่นใส่แบตเตอรี่ MS-D11 ตามภาพประกอบ G โดยตรวจสอบให้แน่ใจว่าแบตเตอรี่อยู่ในทิศทางที่ถูกต้อง

- 3 ใส่แท่นใส่แบตเตอรี่ลงใน MB-D11 แล้วล็อกฝาปิดช่องบรรจุแบตเตอรี่ (ภาพประกอบ H) ก่อนจะล็อกฝาปิด ต้องแน่ใจว่าได้เสียบแท่นใส่แบตเตอรี่เข้าไปจนสุดแล้ว
- 4 เปิดกล้อง แล้วตรวจสอบระดับพลังงานแบตเตอรี่จากแผงควบคุมหรือช่องมองภาพ หากกล้องไม่เปิดการทำงาน ให้ตรวจสอบว่าได้ใส่แบตเตอรี่ถูกต้องหรือไม่

### ปลั๊กต่ออะแดปเตอร์ AC EP-5B

เมื่อต้องการใช้ปลั๊กต่ออะแดปเตอร์ AC EP-5B ให้เสียบปลั๊กต่อเข้ากับตัวยึด MS-D11EN โดยให้ลูกศร (▲) ที่ปลั๊กต่อหันไปทางขั้วแบตเตอรี่ ดันขั้วต่อลงไปเบาๆ แล้วเลื่อนก้านแบตเตอรี่ไปตามทิศทางลูกศรจนขั้วต่อล็อกเข้าตำแหน่ง (ภาพประกอบ I-①) เปิดฝาปิดปลั๊กต่ออะแดปเตอร์ AC แล้วถอดสายไฟ EP-5B ไปตามช่อง (ภาพประกอบ I-②)

### ระดับพลังงานแบตเตอรี่

กล้องจะแสดงระบบพลังงานแบตเตอรี่ดังต่อไปนี้:

#### แบตเตอรี่ EN-EL15

แผงควบคุม	ช่องมองภาพ	คำอธิบาย
	—	แบตเตอรี่เต็ม
	—	แบตเตอรี่คายประจุไปแล้วบางส่วน
		แบตเตอรี่อ่อน ชาร์จแบตเตอรี่หรือเตรียมแบตเตอรี่สำรองที่ชาร์จไว้เต็มแล้ว
		แบตเตอรี่หมด ชาร์จหรือเปลี่ยนแบตเตอรี่

#### แบตเตอรี่ AA

แผงควบคุม	ช่องมองภาพ	คำอธิบาย
	—	ยังมีประจุ
		แบตเตอรี่อ่อน
		เตรียมแบตเตอรี่สำรอง
		แบตเตอรี่หมด การลั่นชัตเตอร์ถูกยกเลิกใช้งาน

ตัวเลือกในกลุ่ม d จากเมนูการตั้งค่าแบบกำหนดเองของกล้องสามารถใช้เปลี่ยนลำดับของแบตเตอรี่ที่ต้องการใช้งานได้ เมื่อกล้องดึงพลังงานจาก MB-D11 มาใช้ สัญลักษณ์ **BP** จะปรากฏบนแผงควบคุม หากสัญลักษณ์ **BP** กะพริบ แสดงว่าไม่ได้ลือคฝาปิดของบรรจุแบตเตอรี่ ปิดและลือคฝาปิดของบรรจุแบตเตอรี่

เพื่อให้แน่ใจว่ากล้องได้แสดงระดับพลังงานแบตเตอรี่ที่ถูกต้องเมื่อใช้แบตเตอรี่ AA ให้เลือกตัวเลือกที่ถูกต้องสำหรับ **แบตเตอรี่ประเภท MB-D11** ในเมนูการตั้งค่าแบบกำหนดเองของกล้อง (กลุ่ม d) หากเลือกตัวเลือกไม่ถูกต้อง กล้องอาจไม่ทำงานตามที่ต้องการ

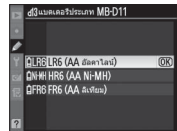
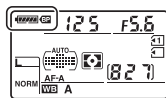

ตัวเลือก	ชนิดของแบตเตอรี่
LR6 (AA อัลคาไลน์)	แบตเตอรี่อัลคาไลน์ AA (LR6)
Ni-MH HR6 (AA Ni-MH)	AA Ni-MH (HR6)
FR6 (AA ลิเทียม)	แบตเตอรี่ลิเทียม AA (FR6)

ถอดแบตเตอรี่ออกเมื่อไม่ต้องการใช้งาน MB-D11

### ข้อมูลแบตเตอรี่

ข้อมูลแบตเตอรี่สามารถดูได้จากเมนูตั้งค่ากล้อง (แบตเตอรี่ของกล้องจะแสดงไว้ทางด้านซ้าย ส่วน MB-D11 จะอยู่ด้านขวา) สัญลักษณ์ระดับพลังงานแบตเตอรี่จะปรากฏขึ้นเมื่อใช้แบตเตอรี่ AA เท่านั้น โปรดอ่านรายละเอียดเพิ่มเติมได้จากคู่มือการใช้งานกล้อง



## การถอดแบตเตอรี่

ระวังอย่าทำแบตเตอรี่หรือแทนใส่แบตเตอรี่ตก

- 1 บิดก้านล็อกช่องบรรจุแบตเตอรี่ MB-D11 ไปที่  แล้วถอดแทนใส่แบตเตอรี่ออก (ภาพประกอบ E)
- 2 ถอดแบตเตอรี่ออกจากแทนใส่แบตเตอรี่

### EN-EL15

ขณะที่กดปุ่ม PUSH ของตัวยึด ให้เลื่อนแบตเตอรี่ไปทางปุ่มกด จากนั้น ถอดแบตเตอรี่ออกตามภาพประกอบ

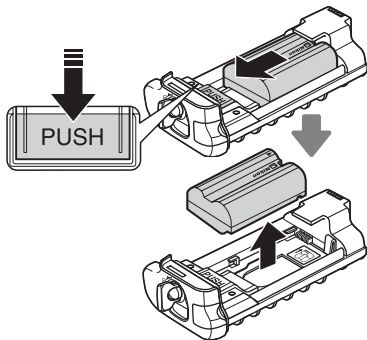

ขั้นตอนในการถอดปลั๊กต่ออะแดปเตอร์ AC EP-5B จะเหมือนกันกับขั้นตอนการถอด EN-EL15

### แบตเตอรี่ AA

ถอดแบตเตอรี่ออกตามภาพประกอบ ระวังอย่าทำแบตเตอรี่ตกขณะที่ถอดแบตเตอรี่ออกจากแทนใส่แบตเตอรี่

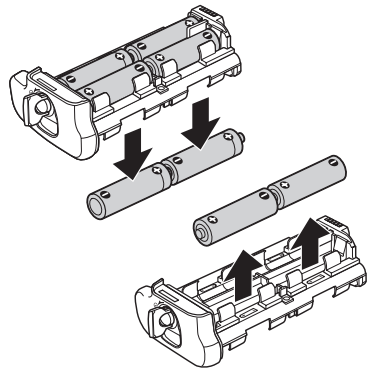

## ข้อมูลจำเพาะ

แหล่งพลังงาน	แบตเตอรี่ลิเทียมไอออนแบบรีชาร์จ EN-EL15 หนึ่งก้อน, แบตเตอรี่อัลคาไลน์ LR6 หกก้อน, HR6 Ni-MH หรือแบตเตอรี่ลิเทียม AA FR6 หรืออะแดปเตอร์ AC EH-5a (ต้องใช้ปลั๊กอะแดปเตอร์ AC EP-5B)
อุณหภูมิที่เหมาะสมกับการใช้งาน	0 – 40 °C
ขนาด (กว้าง × สูง × ลึก)	ประมาณ 133 × 50 × 73 มม.
น้ำหนัก	ประมาณ 245 กรัม รวม MS-D11EN ประมาณ 335 กรัม รวม MS-D11EN และแบตเตอรี่ EN-EL15 ซึ่งเป็นอุปกรณ์เสริม ประมาณ 275 กรัม รวม MS-D11EN และปลั๊กอะแดปเตอร์ AC EP-5B ซึ่งเป็นอุปกรณ์เสริม ประมาณ 245 กรัม รวม MS-D11 ประมาณ 390 กรัม รวม MS-D11 และแบตเตอรี่ AA หกก้อน (แยกจำหน่ายโดยผู้จัดจำหน่ายรายอื่นๆ)

ข้อมูลจำเพาะและการออกแบบอาจเปลี่ยนแปลงได้โดยไม่ต้องแจ้งให้ทราบล่วงหน้า

### แบตเตอรี่ EN-EL15

ประสิทธิภาพของแบตเตอรี่ EN-EL15 จะต่ำลงหากอุณหภูมิต่ำกว่า 10 °C โดยประมาณ ต้องแน่ใจว่าได้ชาร์จแบตเตอรี่จนเต็มแล้วและเก็บแบตเตอรี่สำรองไว้ใกล้มือสำหรับเปลี่ยนแบตเตอรี่หากจำเป็น แบตเตอรี่ที่เย็นจะเรียกคืนประจุเมื่อได้รับความร้อน

### แบตเตอรี่ AA

เนื่องจากความจุที่มีจำกัด ควรใช้แบตเตอรี่อัลคาไลน์ AA LR6 เท่านั้น เมื่อไม่มีแบตเตอรี่ชนิดอื่นให้เลือกใช้

ความจุของแบตเตอรี่ AA จะต่างกันตามสภาพการผลิตและการเก็บรักษา และในบางกรณี อาจมีประจุน้อยมาก หรือในบางกรณี แบตเตอรี่ AA อาจหยุดการทำงานก่อนวันหมดอายุ โปรดทราบว่าความจุของแบตเตอรี่ AA อาจต่ำลงที่อุณหภูมิต่ำกว่า 20 °C ไม่แนะนำให้ใช้งานในอุณหภูมิต่ำ



# Paket baterai multi-daya MB-D11

## Manual bagi pengguna

### Daftar isi

Petunjuk Keselamatan .....	2
Petunjuk Penggunaan .....	2
Pendahuluan .....	3
MB-D11 dan Aksesori .....	3
MB-D11 dan Aksesori Penyertaan.....	3
Menggunakan Adaptor AC EH-5a dan Konektor Daya EP-5B Opsional .....	3
Bagian dari MB-D11 .....	4
Tombol Pelepas Rana MB-D11, Selektor-Multi, Kenop Perintah, dan Tombol AE-L/AF-L.....	4
Kunci Kontrol MB-D11.....	4
Menggunakan Paket Baterai .....	5
Pemasangan Paket Baterai .....	5
Mengeluarkan Paket Baterai.....	5
Memasukkan Baterai.....	6
Mengeluarkan Baterai .....	8
Spesifikasi .....	9

## Petunjuk Keselamatan

Untuk menjamin pengoperasian yang layak, baca buku petunjuk ini dengan seksama sebelum menggunakan produk ini. Setelah membaca, pastikan untuk menyimpannya dimana ini dapat dilihat oleh semua yang menggunakan produk ini.

## Petunjuk Penggunaan

- MB-D11 adalah untuk digunakan dengan kamera kompatibel saja.
- Jangan gunakan bersama baterai dan tempat baterai yang tidak direkomendasikan dalam buku petunjuk ini.
- Untuk mencegah korslet listrik yang disebabkan oleh sentuhan objek besi pada terminal daya, ganti tutup kontak saat MB-D11 tidak digunakan.
- Saat tempat baterai dilepaskan dari MB-D11, keluarkan baterai atau letakkan tempat baterai atau tutup dalam kotak penyimpanan untuk mencegah korslet listrik yang disebabkan oleh kontak dengan objek besi lainnya.
- Lampu akses kartu memori dapat menyala saat MB-D11 dipasang atau dilepaskan dari kamera, namun ini bukanlah kerusakan fungsi.
- Apabila Anda melihat asap atau bau tidak biasa atau bising dari paket baterai, hentikan penggunaan segera. Setelah mengeluarkan baterai, bawalah perangkat ke pengecer atau perwakilan servis resmi Nikon untuk pemeriksaan.
- MB-D11 tidak dilengkapi dengan switch daya. Gunakan switch daya kamera untuk menghidupkan atau mematikan daya.



Terima kasih atas pembelian Anda atas paket baterai multi-hari MB-D11 (MB-D11 multi-power battery pack) untuk digunakan dengan seluruh kamera digital refleksi lensa tunggal Nikon yang mencantumkan MB-D11 sebagai aksesori kompatibel dalam buku petunjuk kamera. MB-D11 memerlukan sebuah baterai isi ulang EN-EL15 atau enam baterai AA (alkalin, Ni-MH, atau litium) dan termasuk tombol pelepas rana tambahan, tombol **AE-L/AF-L**, selektor-multi, dan kenop utama dan subperintah untuk mengambil gambar dalam orientasi "tinggi" (potret). Opsi menu kamera memungkinkan pengguna untuk memilih apakah baterai kamera atau baterai dalam MB-D11 yang akan digunakan dahulu; lihat buku petunjuk kamera untuk perincian.

### MB-D11 dan Aksesori Penyertaan

Pastikan bahwa item berikut ini disertakan bersama MB-D11 (baterai dijual secara terpisah).

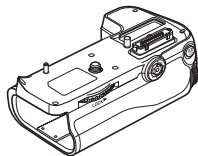

MB-D11

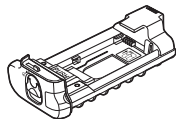

Tempat MS-D11EN  
untuk baterai EN-EL15

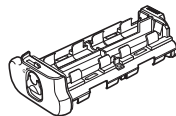

Tempat MS-D11 untuk  
baterai AA



Kotak penampung

MS-D11EN dimasukkan dalam MB-D11 saat pengiriman. Lihat "Memasukkan Baterai" untuk informasi tentang melepaskan tempat baterai.



Tutup kontak

- Manual bagi pengguna (buku petunjuk ini)
- Kartu Garansi

### Menggunakan Adaptor AC EH-5a dan Konektor Daya EP-5B Opsional

Adaptor AC EH-5a dan konektor daya EP-5B opsional menyediakan sumber daya handal saat kamera digunakan untuk jangka panjang. Untuk menggunakan adaptor AC dengan MB-D11, masukkan EP-5B ke dalam tempat baterai MS-D11EN seperti dijelaskan di halaman 6 dan kemudian hubungkan EH-5a seperti dijelaskan dalam dokumentasi tersedia bersama EP-5B.

- ① Tutup kontak
- ② Tempat untuk penutup kontak kamera
- ③ Kontak daya/sinyal
- ④ Tombol **AE-L/AF-L**
- ⑤ Kenop perintah utama
- ⑥ Selektor-multi
- ⑦ Roda terpasang
- ⑧ Tempat penutup konektor daya
- ⑨ Penutup ruang-baterai
- ⑩ Ruang baterai
- ⑪ Pengunci ruang-baterai
- ⑫ Sekrup pemasang
- ⑬ Tombol pelepas rana
- ⑭ Kunci kontrol
- ⑮ Kenop subperintah
- ⑯ Soket tripod
- ⑰ Tempat MS-D11EN untuk baterai EN-EL15
- ⑱ Terminal daya
- ⑲ Terminal daya (Tempat baterai MS-D11EN)
- ⑳ Tempat MS-D11 untuk baterai AA
- ㉑ Terminal daya (Tempat baterai MS-D11)

### Tombol Pelepas Rana MB-D11, Selektor-Multi, Kenop Perintah, dan Tombol AE-L/AF-L

MB-D11 dilengkapi dengan tombol pelepas rana (Figur A-⑬), selektor-multi (Figur A-⑥), kenop perintah utama (Figur A-⑤), kenop subperintah (Figur A-⑮), dan tombol **AE-L/AF-L** (Figur A-④) untuk digunakan saat mengambil foto dalam orientasi vertikal ("tinggi", atau potret). Kontrol ini melakukan fungsi serupa seperti kontrol yang berhubungan pada kamera dan dipengaruhi oleh perubahan pada opsi dalam menu Pengaturan Kustom (Grup f) yang mempengaruhi kontrol kamera ini. Lihat buku petunjuk kamera untuk informasi selengkapnya.

### Kunci Kontrol MB-D11

Kunci kontrol (Figur A-⑭) mengunci kontrol pada MB-D11 untuk mencegah penggunaan tak disengaja. Sebelum menggunakan kontrol ini untuk mengambil foto dalam orientasi vertikal (potret), lepaskan kunci seperti ditunjukkan di kanan.

Kunci kontrol bukanlah switch daya. Gunakan switch daya kamera untuk menghidupkan atau mematikan kamera.

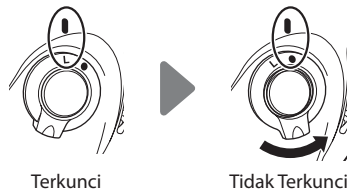

## Menggunakan Paket Baterai

### Pemasangan Paket Baterai

Sebelum memasang paket baterai, pastikan bahwa kamera dimatikan dan bahwa kunci kontrol MB-D11 (Figur A-⑭) berada dalam posisi **L** (ilustrasi menunjukkan D7000).

- 1 Lepaskan tutup kontak (Figur A-①) dari paket baterai.
- 2 Kontak untuk MB-D11 ada di dasar kamera, dimana mereka dilindungi oleh penutup kontak. Lepaskan penutup kontak seperti ditunjukkan dalam Figur B-① dan letakkanlah dalam tempat penutup kontak pada MB-D11 (Figur B-②).
- 3 Posisikan MB-D11, menjaga sekurup pemasang MB-D11 (Figur C-②) sejajar dengan soket tripod kamera (Figur C-①) dan kencangkan roda pemasangan dengan memutarkannya ke arah yang ditunjukkan oleh tanda panah **LOCK (KUNCI)** (Figur D). Tidak perlu untuk mengeluarkan baterai dari kamera sebelum menghubungkan MB-D11. Pada pengaturan default, baterai yang dimasukkan dalam kamera akan digunakan hanya setelah baterai dalam MB-D11 habis. Opsi **Urutan baterai** dalam menu Pengaturan Kustom kamera (Grup d) dapat juga digunakan untuk merubah urutan di mana baterai akan digunakan. Lihat buku petunjuk kamera untuk perincian.

Pastikan untuk meletakkan penutup kontak kamera dalam tempat penutup kontak dan menjaga tutup kontak MB-D11 di tempat aman guna mencegah kehilangan.

Cincin perpanjangan otomatis PB-6D dan PK-13 diperlukan saat menggunakan bellows PB-6 bersama MB-D11.

### Mengeluarkan Paket Baterai

Untuk mengeluarkan MB-D11, matikan kamera dan atur kunci kontrol pada MB-D11 ke **L**, kemudian renggangkan roda pemasangan dan lepaskan MB-D11. Pastikan untuk mengembalikan penutup kontak pada kamera dan tutup kontak pada MB-D11 saat paket baterai tidak digunakan.

## Memasukkan Baterai

MB-D11 dapat digunakan dengan sebuah baterai Li-ion isi ulang EN-EL15, atau dengan enam baterai AA.

Sebelum memasukkan baterai, pastikan bahwa kamera dimatikan dan kunci kontrol MB-D11 berada di posisi **L**.

- 1 Putar pengunci ruang-baterai MB-D11 ke  dan lepaskan tempat baterai (Figur E).
- 2 Siapkan baterai seperti dijelaskan di bawah.

**EN-EL15:** Cocokkan indentasi pada baterai ke proyeksi pada tempat MS-D11EN, masukkan baterai dengan tanda panah (▲) pada baterai menghadap terminal daya tempat baterai (Figur F-①). Tekan baterai ke bawah perlahan dan geserlah ke arah sesuai tanda panah hingga terminal daya klik di tempat (Figur F-②).

**Baterai AA:** Masukkan enam baterai AA dalam tempat baterai MS-D11 seperti ditunjukkan dalam Figur G, pastikan bahwa baterai ada dalam orientasi yang benar.

- 3 Masukkan tempat baterai dalam MB-D11 dan kunci penutup ruang-baterai (Figur H). Pastikan penampung dimasukkan seluruhnya sebelum memutar pengunci.
- 4 Hidupkan kamera dan periksa tingkat daya baterai dalam panel kontrol atau jendela bidik. Jika kamera tidak dapat hidup, periksa apakah baterai dimasukkan dengan benar.

Id









### Konektor Daya EP-5B

Saat menggunakan konektor daya EP-5B, masukkanlah ke dalam tempat MS-D11EN dengan tanda panah (▲) pada konektor menghadap terminal daya baterai. Tekan konektor ke bawah perlahan dan geserlah ke arah sesuai tanda panah hingga terminal daya klik di tempat (Figur I-①). Buka penutup tempat konektor daya dan lewatkan kabel daya EP-5B melalui pembukaan (Figur I-②).





## Tingkat Daya Baterai

Kamera menampilkan tingkat daya baterai seperti berikut:

### Baterai EN-EL15



Panel kontrol	Jendela bidik	Penjelasan
	—	Baterai terisi penuh.
	—	Baterai habis sebagian.
		
		
		Baterai lemah. Siapkan baterai cadangan terisi penuh atau isi daya baterai.
	 (berkedip)	Baterai habis. Isi daya atau ganti baterai. (berkedip)

### Baterai AA

Panel kontrol	Jendela bidik	Penjelasan
	—	Daya tersisa.
		Baterai lemah. Siapkan baterai cadangan.
	 (berkedip)	Baterai habis. Tombol pelepas rana dinonaktifkan.

Opsi dalam Grup d dari menu Pengaturan Kustom kamera dapat digunakan untuk merubah urutan dimana baterai akan digunakan. Saat kamera mengkonsumsi daya dari MB-D11, ikon  berkedip, penutup ruang-baterai tidak terkunci. Tutup dan kunci penutup ruang-baterai.

Untuk memastikan bahwa kamera menunjukkan tingkat daya baterai yang benar saat baterai AA digunakan, pilih opsi yang sesuai untuk **Jenis baterai MB-D11** dalam menu Pengaturan Kustom kamera (Grup d). Jika opsi yang benar tidak terpilih, kamera kemungkinan gagal untuk berfungsi sesuai harapan.

Opsi	Jenis baterai
 LR6 (AA alkalin)	AA alkalin (LR6)
 HR6 (AA Ni-MH)	AA Ni-MH (HR6)
 FR6 (AA lithium)	AA Litium (FR6)

Keluarkan baterai saat MB-D11 tidak digunakan.

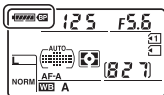

## Info Baterai

Informasi baterai dapat dilihat dari menu persiapan kamera (baterai kamera dicantumkan di kiri, MB-D11 di kanan). Hanya ikon tingkat daya baterai ditunjukkan saat baterai AA digunakan. Lihat buku petunjuk kamera untuk perincian.

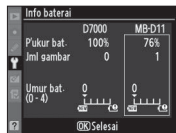

**Catatan:** Ilustrasi pada halaman ini adalah dari D7000.

## Mengeluarkan Baterai

Berhati-hati agar tidak menjatuhkan baterai atau tempatnya.

- 1 Putar pengunci ruang-baterai MB-D11 ke  dan lepaskan tempat baterai (Figur E).
- 2 Keluarkan baterai atau baterai dari tempatnya.

### EN-EL15

Saat menekan tempat tombol **PUSH (TEKAN)**, geser baterai mengarah ke tombol. Baterai kemudian dapat dikeluarkan seperti petunjuk.

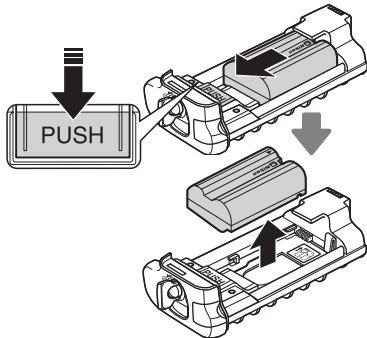

Prosedur untuk melepaskan konektor daya EP-5B adalah sama dengan untuk EN-EL15.

### Baterai AA

Keluarkan baterai seperti petunjuk. Berhati-hati agar tidak menjatuhkan baterai saat mengeluarkan mereka dari tempatnya.

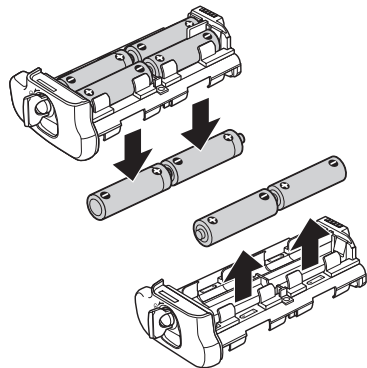

## Spesifikasi

<b>Sumber daya</b>	Satu baterai Li-ion isi ulang EN-EL15, enam alkalin LR6, HR6 Ni-MH, atau baterai AA litium FR6, atau adaptor AC EH-5a (memerlukan konektor daya EP-5B)
<b>Suhu pengoperasian</b>	0 – 40 °C
<b>Dimensi (L × T × D)</b>	Sekitar 133 × 50 × 73 mm
<b>Berat</b>	Sekitar 245 g beserta MS-D11EN Sekitar 335 g beserta MS-D11EN dan baterai EN-EL15 opsional Sekitar 275 g beserta MS-D11EN dan konektor daya EP-5B opsional Sekitar 245 g beserta MS-D11 Sekitar 390 g beserta MS-D11 dan enam baterai AA (dijual secara terpisah dari pemasok pihak ketiga)

Spesifikasi dan desain dapat berubah tanpa pemberitahuan.

### **Baterai EN-EL15**

Kinerja dari baterai EN-EL15 menurun pada suhu di bawah sekitar 10 °C. Pastikan baterai penuh terisi daya dan simpan baterai cadangan yang hangat di tangan siap untuk diganti jika diperlukan. Baterai dingin akan pulih sebagian dayanya saat dihangatkan.

### **Baterai AA**

Dikarenakan kapasitasnya yang terbatas, baterai AA alkalin LR6 sebaiknya digunakan hanya saat tiada pilihan lain tersedia.

Kapasitas baterai AA bervariasi menurut kondisi pembuatan dan penyimpanan dan dalam beberapa contoh dapat menjadi sangat rendah; dalam beberapa kasus, baterai AA dapat gagal berfungsi sebelum tanggal kadaluarsanya. Catat bahwa kapasitas dari baterai AA dapat menurun pada suhu di bawah 20 °C. Penggunaan tidak dianjurkan pada suhu rendah.





# MB-D11 Çok yönlü pil paketi

## Kullanım kılavuzu

### İçindekiler

Güvenlik Önlemleri.....	2
Kullanım Önlemleri .....	2
Giriş.....	3
MB-D11 ve Aksesuarları.....	3
MB-D11 ve Birlikte Verilen Aksesuarlar .....	3
İsteğe Bağlı EH-5a AC Adaptörünün ve EP-5B Güç Konektörünün Kullanımı.....	3
MB-D11'in Kısımları.....	4
MB-D11 Deklanşör, Çoklu Seçici, Ayar Kadranları ve AE-L/AF-L Düğmesi .....	4
MB-D11 Kontrol Kilidi .....	4
Pil Paketinin Kullanımı .....	5
Pil Paketinin Takılması .....	5
Pil Paketinin Çıkarılması .....	5
Pillerin Takılması .....	6
Pillerin Çıkarılması .....	8
Teknik Özellikler .....	9

## Güvenlik Önlemleri

Doğru çalışmasını sağlamak için, ürünü kullanmadan önce bu kılavuzu iyice okuyunuz. Okuduktan sonra, ürünü kullanan herkes tarafından görülebileceği bir yere koyduğunuzdan emin olunuz.

## Kullanım Önlemleri

- MB-D11 yalnızca uyumlu fotoğraf makineleriyle kullanım içindir.
- Bu kılavuzda önerilmeyen pillerle ve pil tutucularıyla kullanmayınız.
- Elektrik terminallerine metal nesnelerin değmesinden kaynaklanan elektrik kısa devrelerini önlemek için, MB-D11 kullanımda olmadığında kontak başlığını yerine koyunuz.
- Bir pil tutucu MB-D11'den çıkarıldığında, diğer metal nesnelerle temastan kaynaklanan elektrik kısa devrelerini önlemek için pilleri çıkarınız veya tutucu ya da kapağı tutucu kutusuna yerleştiriniz.
- MB-D11 fotoğraf makinesine takıldığında veya ondan çıkarıldığında hafıza kartına erişim lambası yanabilir, fakat bu bir arıza değildir.
- Pil paketinden olağandışı duman ya da koku veya ses geldiğini fark ederseniz, derhal kullanmayı bırakınız. Pilleri çıkardıktan sonra, kontrol etmesi için cihazı perakendeciye veya Nikon yetkili servis temsilcisine götürünüz.
- MB-D11'de açma/kapama düğmesi bulunmamaktadır. Açmak veya kapamak için fotoğraf makinesinin açma/kapama düğmesini kullanınız.

Fotoğraf makinesi kılavuzunda MB-D11'i uyumlu aksesuar olarak gösteren bütün Nikon tek lens yansıtma dijital fotoğraf makineleri ile kullanıma uygun olan bir MB-D11 çok yönlü pil paketi satın almış olduğunuz için teşekkür ederiz. MB-D11 bir adet EN-EL15 şarj edilebilir pil veya altı adet AA pil (alkalin, Ni-MH veya lityum) alır ve "uzun" (dikey) konumlu fotoğraf çekmek için bir alternatif deklanşör, **AE-L/AF-L** düğmesi, çoklu seçici ve ana ve alt ayar kadranları içerir. Fotoğraf makinesinin menü seçenekleri, kullanıcının ilk olarak fotoğraf makinesi pilinin mi, MB-D11'deki pillerin mi kullanılacağını seçmesine izin verir; ayrıntılar için fotoğraf makinesi kılavuzuna bakınız.

## MB-D11 ve Aksesuarları

### MB-D11 ve Birlikte Verilen Aksesuarlar

MB-D11 ile birlikte aşağıdaki parçaların verildiğinden emin olunuz (piller ayrı satılmaktadır).

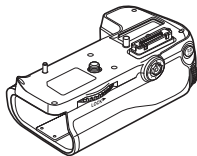

MB-D11

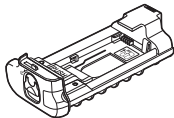

EN-EL15 piller için  
MS-D11EN tutucu

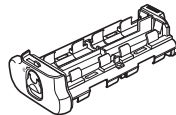

AA piller için MS-D11  
tutucu

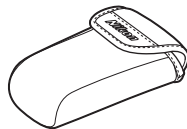

Tutucu kılıfı

MS-D11EN, MB-D11 içine nakliye sırasında yerleştirilmektedir. Pil tutucunun çıkarılması konusunda bilgi için bakınız "Pillerin Takılması".



Kontakt başlığı

- Kullanıcı kılavuzu (bu kılavuz)
- Garanti Belgesi

### İsteğe Bağlı EH-5a AC Adaptörünün ve EP-5B Güç Konektörünün Kullanımı

İsteğe bağlı EH-5a AC adaptörü ve EP-5B güç konektörü, fotoğraf makinesinin uzun süreli kullanımlarında güvenilir bir güç kaynağı sunarlar. MB-D11 ile birlikte bir AC adaptörü kullanmak için EP-5B'yi MS-D11EN'in içine sayfa 6'da tarif edildiği şekilde takınız ve ardından EH-5a'yı EP-5B ile verilen dokümanlarda anlatıldığı şekilde bağlayınız.

- ① Kontak başlığı
- ② Fotoğraf makinesi kontak kapağı için tutucu
- ③ Güç/sinyal kontakları
- ④ **AE-L/AF-L** düğmesi
- ⑤ Ana ayar kadranı
- ⑥ Çoklu seçici
- ⑦ Bağlantı tekeri
- ⑧ Tutucu güç konektörü kapağı
- ⑨ Pil yuvası kapağı
- ⑩ Pil yuvası
- ⑪ Pil yuvası mandalı
- ⑫ Montaj vidası
- ⑬ Deklanşör
- ⑭ Kontrol kilidi
- ⑮ Alt ayar kadranı
- ⑯ Tripod soketi
- ⑰ EN-EL15 piller için MS-D11EN tutucu
- ⑱ Elektrik terminalleri
- ⑲ Elektrik terminalleri (MS-D11EN pil tutucu)
- ⑳ AA piller için MS-D11 tutucu
- ㉑ Elektrik terminalleri (MS-D11 pil tutucu)

### **MB-D11 Deklanşör, Çoklu Seçici, Ayar Kadranları ve AE-L/AF-L Düğmesi**

MB-D11 üzerinde, dikey ("uzun" veya portre) konumda fotoğraf çekerken kullanım için bir deklanşör (Şekil A-13), çoklu seçici (Şekil A-6), ana ayar kadranı (Şekil A-5), alt ayar kadranı (Şekil A-15) ve **AE-L/AF-L** düğmesi (Şekil A-4) bulunmaktadır. Bu kontroller, fotoğraf makinesi üzerindeki denk kontrollerle aynı işlevleri görürler ve bu fotoğraf makinesi kontrollerini etkileyen Özel Ayarlar menüsündeki (Grup f) seçeneklerde yapılan değişikliklerden etkilenirler. Daha fazla bilgi için fotoğraf makinesi kılavuzuna bakınız.

### **MB-D11 Kontrol Kilidi**

Kontrol kilidi (Şekil A-14) kazara kullanımı önlemek için MB-D11 üzerindeki kontrolleri kilitler. Dikey konumda (portre) fotoğraf çekmek için bu kontrolleri kullanmadan önce, kilidi sağda gösterildiği gibi açınız.

Kontrol kilidi bir açma/kapama düğmesi değildir. Fotoğraf makinesini açmak veya kapamak için fotoğraf makinesinin açma/kapama düğmesini kullanınız.



Kilitli



Kilitli değil

## Pil Paketinin Kullanımı

### Pil Paketinin Takılması

Pil paketini takmadan önce fotoğraf makinesinin kapalı ve MB-D11 kontrol kilidinin (Şekil A-⑭) **L** konumunda olduğundan emin olunuz (resimler D7000'e aittir).

- 1 Kontak başlığını (Şekil A-①) pil paketinden çıkarınız.
- 2 MB-D11'in kontakları fotoğraf makinesinin altında yer alır, kontak kapağı ile korunurlar. Kontak kapağını Şekil B-① 'de gösterildiği şekilde çıkarınız ve MB-D11 üzerindeki kontak kapağı tutucusuna yerleştiriniz (Şekil B-②).
- 3 MB-D11'i konumlandırın, bu esnada MB-D11 montaj vidasını (Şekil C-②) fotoğraf tripod soketi ile hizalayın (Şekil C-①) ve bağlantı tekerini **LOCK (KİLİT)** okunun (Şekil D) gösterdiği yönde çevirerek sıkılaştırın. MB-D11'i elektriğe bağlamadan önce pili fotoğraf makinesinden çıkarmaya gerek yoktur. Varsayılan ayarlarda, fotoğraf makinesine takılı pil MB-D11'deki pil tükendikten sonra kullanılacaktır. Fotoğraf makinesinin Özel Ayarlar menüsündeki (Grup d) **Pil sırası** seçeneği kullanılarak pilleri kullanma sırası değiştirilebilir. Ayrıntılar için fotoğraf makinesi kılavuzuna bakınız.

Fotoğraf makinesi kontak kapağını kontak kapağı tutucusunun içine yerleştirdiğinizden ve MB-D11 kontak başlığını kaybolmaması için güvenli bir yerde tuttuğunuzdan emin olunuz.

PB-6 körük MB-D11'le kullanırken bir PB-6D ve PK-13 oto-uzatma halkası gereklidir.

### Pil Paketinin Çıkarılması

MB-D11'i çıkarmak için fotoğraf makinesini kapatarak MB-D11 üzerindeki kontrol kilidini **L** konumuna getiriniz, ardından bağlantı tekerini gevşeterek MB-D11'i çıkarınız. Pil paketi kullanımda değilken fotoğraf makinesi üzerindeki kontak kapağını ve MB-D11 üzerindeki kontak başlığını yerine koyduğunuzdan emin olunuz.

## Pillerin Takılması

MB-D11 bir adet EN-EL15 şarj edilebilir Li-ion pil veya altı adet AA pil ile kullanılabilir.

Pilleri takmadan önce, fotoğraf makinesinin kapalı olduğundan ve MB-D11 kontrol kilidinin **L** konumunda olduğundan emin olunuz.

- 1 MB-D11 pil yuvası mandalını  konumuna çeviriniz ve pil tutucuyu çıkarınız (Şekil E).
- 2 Pilleri aşağıda açıklandığı şekilde hazırlayınız.

**EN-EL15:** Pil üzerindeki girintileri MS-D11EN tutucu üzerindeki çıkıntılara denk getirerek pili, üzerindeki ok (▲) pil tutucunun elektrik terminallerine bakacak şekilde takınız (Şekil F-①). Pili hafifçe aşağı bastırarak elektrik terminalleri yerine oturana kadar ok yönünde kaydırınız (Şekil F-②).

**AA piller:** Doğru yönde olmalarına dikkat ederek altı adet AA pili Şekil G'de gösterildiği gibi MS-D11 pil tutucuya yerleştiriniz.

- 3 Pil tutucuyu MB-D11'e yerleştiriniz ve pil yuvası kapağının mandalını kapatınız (Şekil H). Mandalı çevirmeden önce tutucunun yerine tamamen geçtiğinden emin olunuz.
- 4 Fotoğraf makinesini açarak kontrol panelinden veya vizörden pil seviyesini kontrol ediniz. Fotoğraf makinesi açılmıyorsa, pilin doğru şekilde takılıp takılmadığını kontrol ediniz.









### EP-5B Güç Konektörü

EP-5B güç konektörünü kullanacağınız zaman konektör üzerindeki ok (▲) pil elektrik terminallerine bakacak şekilde MS-D11 tutucuya yerleştiriniz. Konektörü hafifçe aşağı bastırarak elektrik terminalleri yerine oturana kadar ok yönünde kaydırınız (Şekil I-①). Tutucunun güç konektör kapağını açarak EP-5B güç kablosunu açıklıktan geçiriniz (Şekil I-②).





## Pil Seviyesi

Fotoğraf makinesi pil seviyesini şu şekilde gösterir:

### EN-EL15 Pil

Kontrol paneli	Vizör	Açıklama
	—	Pil tam şarjlı.
	—	Pil kısmen boşalmış.
		
		
		Pil zayıf. Tam şarjlı yedek pili hazırda bulundurun veya pili şarj edin.
 (yanıp söner)	 (yanıp söner)	Pil bitmiş. Pili şarj edin ya da değiştirin.

### AA Piller

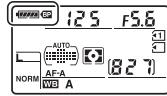

Kontrol paneli	Vizör	Açıklama
	—	Şarj var.
		Piller zayıf. Yedek pilleri hazırlayın.
 (yanıp söner)	 (yanıp söner)	Piller bitmiş. Deklanşör devre dışı bırakıldı.

Fotoğraf makinesinin Özel Ayarlar menüsünde Grup d'de yer alan seçeneğe pilleri kullanma sırası değiştirilebilir. Fotoğraf makinesi MB-D11'den güç alırken, kontrol panelinde bir **BP** işareti görünür. Eğer **BP** işareti yanıp sönüyorsa, pil yuvası kapağı kilitlenmemiştir. Pil yuvası kapağını kapatın ve mandalını çevirin.



AA piller kullanımdayken fotoğraf makinesinin doğru pil seviyesini göstermesini sağlamak için, fotoğraf makinesinin Özel Ayarlar menüsünde (Grup d) **MB-D11 pil tipi** olarak doğru seçeneği ayarlayınız. Doğru seçenek seçili değilse, fotoğraf makinesi beklendiği şekilde çalışmayabilir.



Seçenek	Pil türü
 LR6 (AA alkalin)	AA alkali (LR6)
 Ni-MH HR6 (AA Ni-MH)	AA Ni-MH (HR6)
 FR6 (AA lityum)	AA Lityum (FR6)

MB-D11 kullanımda değilken pilleri çıkarınız.

## Pil bilgisi

Pil bilgisi fotoğraf makinesinin ayarlar menüsünden görüntülenebilir (fotoğraf makinesi pili solda, MB-D11 sağda gösterilir). AA piller kullanımdayken yalnızca pil seviyesi işareti gösterilir. Ayrıntılar için fotoğraf makinesi kılavuzuna bakınız.

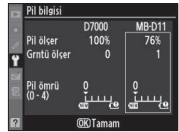

**Not:** Bu sayfadaki resimler D7000'e aittir.

## Pillerin Çıkarılması

Pilleri veya tutucuyu düşürmemeye dikkat ediniz.

- 1 MB-D11 pil yuvası mandalını  konumuna çeviriniz ve pil tutucuyu çıkarınız (Şekil E).
- 2 Pili veya pilleri tutucudan çıkarınız.

### EN-EL15

Tutucunun **PUSH** düğmesini bastırırken, pili düğmeye doğru kaydırınız. Bundan sonra pil gösterildiği şekilde çıkarılabilir.

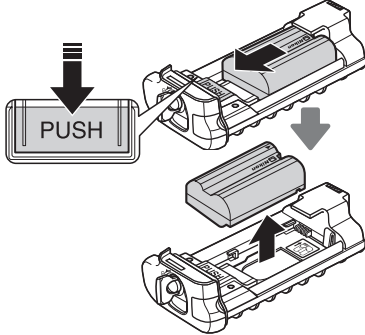

EP-5B güç konektörünü çıkarma prosedürü EN-EL15 için olduğu gibidir.

### AA Piller

Pilleri gösterildiği şekilde çıkarınız. Tutucudan çıkarırken pilleri düşürmemeye dikkat ediniz.

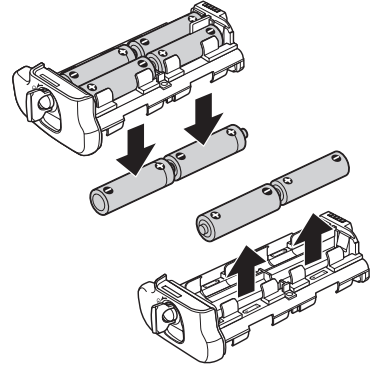



## Teknik Özellikler

<b>Güç kaynağı</b>	Bir adet EN-EL15 şarj edilebilir Li-ion pil, altı adet LR6 alkali, HR6 Ni-MH veya FR6 lityum AA pil ya da EH-5a AC adaptörü (EP-5B güç konektörü gerektirir)
<b>Çalıştırma sıcaklığı</b>	0 – 40 °C
<b>Boyutlar (G x Y x D)</b>	Yaklaşık 133 x 50 x 73 mm
<b>Ağırlık</b>	MS-D11EN ile yaklaşık 245 g MS-D11EN ve isteğe bağlı EN-EL15 pil ile yaklaşık 335 g MS-D11EN ve isteğe bağlı EP-5B güç konektörü ile yaklaşık 275 g MS-D11 ile yaklaşık 245 g MS-D11 ve altı adet AA pil (üçüncü şahıs satıcılardan ayrı olarak alınır) ile yaklaşık 390 g

Teknik özellikler ve tasarım bildirilmeksizin değiştirilebilir.

### EN-EL15 Pil

EN-EL15 pilin performansı 10 °C civarı sıcaklıkların altında düşmektedir. Pilin tamamen şarjlı olduğundan emin olunuz ve gerektiğinde değiştirmek üzere sıcak tutulmuş bir yedek pili hazırda bulundurunuz. Soğuk piller ısıtıldıklarında şarjlarının bir bölümünü geri kazanırlar.

### AA Piller

Sınırlı kapasiteleri dolayısıyla AA LR6 alkali piller yalnızca başka bir seçenek olmadığında kullanılmalıdır.

AA pillerin kapasiteleri üretim ve saklama şartlarına bağlı olarak değişir ve bazı durumlarda aşırı derecede düşük olabilir; bazı durumlarda ise AA piller son kullanma tarihlerinden önce çalışmaz duruma gelebilir. AA pillerin kapasitelerinin 20 °C altındaki sıcaklıklarda düştüğüne dikkat ediniz. Düşük sıcaklıklarda kullanılmaları önerilmemektedir.

مصدر الطاقة	بطارية واحدة أيون ليثيوم قابلة لإعادة الشحن طراز EN-EL15. ست بطاريات قلووية LR6. أو HR6 Ni-MH. أو ليثيوم FR6 قياس AA. أو محول تيار متردد طراز EH-5a (يحتاج إلى موصل طاقة EP-5B)
درجة حرارة التشغيل	0 - 40 م°
الأبعاد (عرض × ارتفاع × عمق)	تقريبا 133 × 50 × 73 م
الوزن	تقريبا 245 جم مع حامل البطارية MS-D11EN تقريبا 335 جم مع حامل البطارية MS-D11EN والبطارية الاختيارية EN-EL15 تقريبا 275 جم مع حامل البطارية MS-D11EN وموصل الطاقة EP-5B تقريبا 245 جم مع حامل البطارية MS-D11 تقريبا 390 جم مع حامل البطارية MS-D11 وست بطاريات قياس AA (متاحة بشكل منفرد من أطراف خارجية)

المواصفات والتصميم قابلة للتغيير دون إخطار مسبق.

#### ✓ بطارية EN-EL15

ينخفض أداء البطارية EN-EL15 في درجات الحرارة الأقل من 10 م°. تأكد من أن البطارية مشحونة بالكامل واحتفظ ببطارية احتياطية دافئة في متناول اليد لتبديلها عند الضرورة. البطاريات الباردة ستسترد جزء من شحنها عند تدفئتها.

#### ✓ البطاريات قياس AA

نظرا لسعتها المحدودة، استخدم البطاريات القلووية LR6 قياس AA فقط في حالة عدم توفر بدائل أخرى.

تختلف قدرة البطاريات قياس AA باختلاف الماركة وظروف التخزين وربما في بعض الحالات تكون منخفضة بشدة؛ في بعض الحالات. قد تتوقف البطاريات قياس AA عن العمل قبل انتهاء فترة صلاحيتها. لاحظ أن قدرة البطاريات قياس AA قد تنخفض عند درجات الحرارة الأقل من 20 م°. لا ينصح باستخدامها في درجات الحرارة المنخفضة.

## إزالة البطاريات

تأكد من عدم إسقاط البطاريات أو الحامل.

1 أدر مزلاج جوفيف البطارية الخاص بمجموعة البطارية MB-D11 إلى  وأزل حامل البطارية (شكل E).

2 أزل البطارية أو البطاريات من الحامل.

### البطاريات قياس AA

أزل البطاريات كما هو موضح. تأكد من عدم إسقاط البطاريات أثناء إزالتها من الحامل.

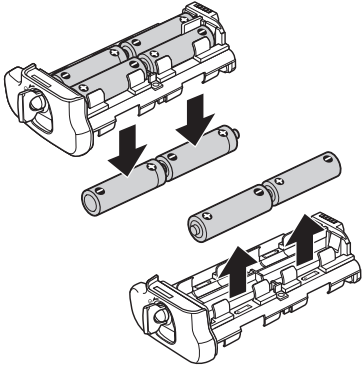

### EN-EL15

أثناء ضغط الزر **PUSH** (اضغط) الخاص بالحامل. ادفع البطارية نحو الزر. يمكن عندئذ إزالة البطارية كما هو مبين.

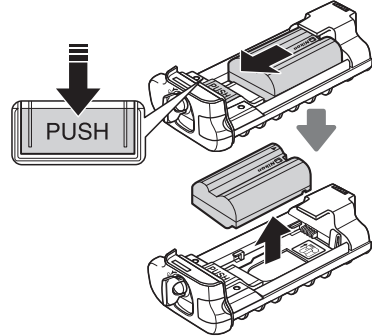

خطوات إزالة موصل الطاقة EP-5B هي نفسها الخطوات بالنسبة إلى EN-EL15.

### معلومات البطارية



يمكن مشاهدة معلومات البطارية من قائمة إعداد الكاميرا (بطارية الكاميرا توجد على اليسار. مجموعة البطارية MB-D11 توجد على اليمين). يتم عرض رمز مستوى شحن البطارية فقط عند استخدام البطاريات قياس AA. انظر الكتيب الخاص بالكاميرا للتفاصيل.

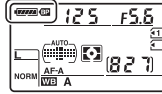

يمكن استخدام أحد الخيارات الموجودة في المجموعة d من قائمة الإعدادات المخصصة الخاصة بالكاميرا لتغيير ترتيب استخدام البطاريات. عندما تسحب الكاميرا الطاقة من مجموعة البطارية MB-D11، يتم عرض الرمز BP في لوحة التحكم. يرمز الرمز BP في حالة كون غطاء جوييف البطارية غير مقفل. اغلق غطاء جوييف البطارية.

لضمان أن الكاميرا تعرض مستوى شحن البطارية الصحيح عند استخدام البطاريات قياس AA، اختر أحد الخيارات المناسبة في نوع البطارية MB-D11 في قائمة الإعدادات المخصصة (المجموعة d). إذا لم يتم اختيار الخيار الصحيح، قد تفسل الكاميرا في العمل كما هو متوقع.

نوع البطارية	الخيار
بطارية قلوية قياس AA (LR6)	LR6 (بطارية قلوية AA)
بطارية AA Ni-MH (HR6)	HR6 (بطارية AA Ni-MH)
بطارية ليثيوم AA (FR6)	FR6 (بطارية ليثيوم AA)

انزع البطاريات أثناء عدم استخدام مجموعة البطارية MB-D11.

### مستوى شحن البطارية

تعرض الكاميرا مستوى شحن البطارية كالتالي:

#### بطارية EN-EL15

الوصف	معين المنظر	لوحة التحكم
البطارية مشحونة بالكامل.	-	
البطارية فارغة جزئياً.	-	
البطارية منخفضة. جهّز بطارية احتياطية مشحونة بالكامل أو اشحن البطارية.		
البطارية مستنفدة. اشحن البطارية أو استبدلها.	(وميض)	(وميض)

#### البطاريات قياس AA

الوصف	معين المنظر	لوحة التحكم
يوجد شحن.	-	
البطاريات منخفضة. جهّز بطاريات احتياطية.		
البطارية مستنفدة. تم تعطيل زر تحرير الغالق.	(وميض)	(وميض)

ملحوظة: الرسوم التوضيحية في هذه الصفحة هي للكاميرا

D7000

## إدراج البطاريات

يمكن استخدام مجموعة البطارية MB-D11 مع بطارية أيون ليثيوم قابلة لإعادة الشحن واحدة طراز EN-EL15، أو مع ست بطاريات قياس AA.

قبل إدراج البطاريات، تأكد من أن الكاميرا مغلقة وأن قفل تحكم مجموعة البطارية MB-D11 يوجد في الوضع L.

1 أدر مزلاج جّويف البطارية الخاص بمجموعة البطارية MB-D11 إلى  وأزل حامل البطارية (شكل E).

2 جهز البطاريات كما هو موصوف أدناه.

EN-EL15: مع مطابقة الفجوة الموجودة على البطارية مع البروزات الموجودة على الحامل طراز MS-D11EN، أدرج البطارية مع توجيه السهم (▲) الموجود على البطارية ناحية الأطراف الكهربائية لحامل البطارية (شكل ①-F). اضغط البطارية برفق لأسفل وادفعها في اتجاه السهم حتى تستقر الأطراف الكهربائية في مكانها بشكل صحيح (شكل ②-F).

البطاريات قياس AA: ضع ست بطاريات قياس AA في حامل البطارية MS-D11 كما هو مبين في الشكل G، وتأكد من أن البطاريات موضوعة في الاتجاه الصحيح.

3 أدخل حامل البطارية في مجموعة البطارية MB-D11 واغلق غطاء جّويف البطارية بالمزلاج (شكل H). تأكد من دخول الحامل بشكل كامل قبل إدارة المزلاج.

4 شغل الكاميرا وتأكد من مستوى شحن البطارية في لوحة التحكم أو معين المنظر. إذا لم يتم تشغيل الكاميرا، تأكد من أن البطارية موضوعة بشكل صحيح.

### موصل الطاقة طراز EP-5B

عند استخدام موصل الطاقة طراز EP-5B، ضعه في حامل البطاريات طراز MS-D11EN مع توجيه السهم (▲) الموجود على موصل الطاقة نحو الأطراف الكهربائية الخاصة بالبطارية. اضغط الموصل برفق لأسفل وادفعه في اتجاه السهم حتى تستقر الأطراف الكهربائية في مكانها بشكل صحيح (الشكل ①-I). افتح غطاء موصل طاقة الحامل ومرر كبل الطاقة EP-5B خلال الفتحة (الشكل ②-I).

## تركيب مجموعة البطارية

قبل تركيب مجموعة البطارية. تأكد من أن الكاميرا مغلقة وأن قفل التحكم الخاص بمجموعة البطارية MB-D11 (شكل 14-A) موجود في الوضع L (تظهر الرسوم التوضيحية الكاميرا D7000).

1 انزع غطاء أطراف التوصيل (شكل 1-A) من مجموعة البطارية.

2 أطراف التوصيل الخاصة بمجموعة البطارية MB-D11 تكون في قاعدة الكاميرا. حيث تكون محمية بواسطة غطاء أطراف التوصيل. أزل غطاء أطراف التوصيل كما هو موضح في الشكل 1-B وضعه في حامل غطاء أطراف التوصيل الموجود على مجموعة البطارية MB-D11 (شكل 2-B).

3 اضبط موضع مجموعة البطارية MB-D11. بحيث يكون مسمار التركيب الخاص بمجموعة البطارية MB-D11 (شكل C-2) محاذي لتجويف حامل الكاميرا (شكل 1-C) واربط قرص التركيب بإدارته في الاتجاه الموضح بالسهم LOCK (شكل D). لا توجد حاجة إلى إزالة البطارية من الكاميرا قبل توصيل مجموعة البطارية MB-D11. في الإعدادات الافتراضية. سيتم استخدام البطارية المدرجة بالكاميرا بعد استنفاد البطارية الموجودة بمجموعة البطارية MB-D11. يمكن استخدام الخيار ترتيب البطاريات الموجود في قائمة الإعدادات المخصصة الخاصة بالكاميرا (المجموعة d) لتغيير ترتيب استخدام البطاريات. انظر الكتيب الخاص بالكاميرا للتفاصيل.

تأكد من وضع غطاء أطراف توصيل الكاميرا في حامل غطاء أطراف التوصيل واحتفظ بغطاء أطراف التوصيل الخاص بمجموعة البطارية MB-D11 في مكان آمن لتجنب فقدانه.

يتعين استخدام PB-6D وحلقة التطويل التلقائي PK-13 عند استخدام منفاخ التركيز البؤري PB-6 مع مجموعة البطارية MB-D11.

## إزالة مجموعة البطارية

لإزالة مجموعة البطارية MB-D11. اغلق الكاميرا واضبط قفل التحكم الموجود على مجموعة البطارية MB-D11 على L. ثم حرر قرص التركيب وأزل مجموعة البطارية MB-D11. تأكد من إعادة غطاء أطراف التوصيل على الكاميرا وغطاء أطراف التوصيل على مجموعة البطارية MB-D11 في حالة عدم استخدام مجموعة البطارية.

زر تحرير الغالق، زر الاختيار المتعدد، أقرص التحكم، وزر AE-L/AF-L مجموعة البطارية MB-D11

مجموعة البطارية MB-D11 مزودة بزر تحرير للغالق (شكل 13-A)، زر اختيار متعدد (شكل 6-A)، قرص تحكم رئيسي (شكل 5-A)، قرص تحكم فرعي (شكل 15-A)، وزر AE-L/AF-L (شكل 4-A) للاستخدام عند التقاط الصور في الوضع الرأسي ("طولي" أو رأسي). تؤدي أزرار التحكم هذه نفس الوظائف التي تؤديها أزرار التحكم المناظرة لها في الكاميرا وتتأثر بالتغيرات التي تجرى على الخيارات الموجودة في قائمة الإعدادات المخصصة (المجموعة f) التي تؤثر في أزرار تحكم الكاميرا هذه. انظر دليل الكاميرا لمزيد من المعلومات.

### قفل تحكم مجموعة البطارية MB-D11

يغلق قفل التحكم (شكل 14-A) أزرار التحكم الموجودة على مجموعة البطارية MB-D11 لتجنب استخدامها بطريق الخطأ. قبل استخدام تلك الأزرار للتقاط الصور في الوضع الرأسي (الرأسي)، حرر القفل كما هو موضح على اليسار.

قفل التحكم ليس مفتاح تشغيل. استخدم مفتاح التشغيل الخاص بالكاميرا لتشغيل أو إطفاء الكاميرا.



غير مغلق

مغلق

- 1 غطاء أطراف التوصيل
- 2 ماسك غطاء أطراف توصيل الكاميرا
- 3 أطراف توصيل الطاقة/الإشارة
- 4 زر AE-L/AF-L
- 5 قرص التحكم الرئيسي
- 6 زر الاختيار المتعدد
- 7 قرص التركيب
- 8 غطاء موصل حامل الطاقة
- 9 غطاء جوييف البطارية
- 10 جوييف البطارية
- 11 مزلاج جوييف البطارية
- 12 مسمار التركيب
- 13 زر تحرير الغالق
- 14 قفل التحكم
- 15 قرص التحكم الفرعي
- 16 جوييف الحامل
- 17 حامل مجموعة البطارية MS-D11EN الخاص بالبطاريات EN-EL15
- 18 الأطراف الكهربائية
- 19 الأطراف الكهربائية (حامل البطارية MS-D11EN)
- 20 الحامل MS-D11 الخاص بالبطاريات قياس AA
- 21 الأطراف الكهربائية (حامل البطارية MS-D11)

## مجموعة البطارية MB-D11 والإكسسوارات المرفقة

تأكد من أن العناصر التالية مرفقة مع مجموعة البطارية MB-D11 (تباع البطاريات بشكل منفصل).

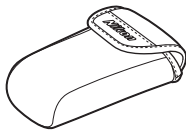

علبة الحامل

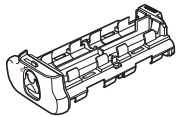
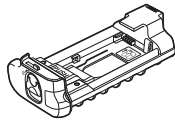
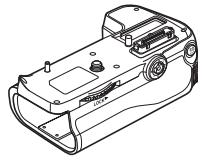
الحامل MS-D11 الخاص  
بالبطاريات قياس AAحامل مجموعة البطارية  
MS-D11EN الخاص بالبطاريات  
EN-EL15

MB-D11

شكرا لشرائك مجموعة البطارية متعددة الفولطيات طراز MB-D11 للاستخدام مع جميع الكاميرات الرقمية وحيدة العدسة ذات الصورة المنعكسة من Nikon والتي تذكر مجموعة البطارية MB-D11 كإكسسوار متوافق في دليل الكاميرا. تستوعب مجموعة البطارية MB-D11 بطارية واحدة قابلة لإعادة الشحن طراز EN-EL15 أو ست بطاريات قياس AA (قلوية، Ni-MH، أو ليثيوم) وتحتوي على أزرار تحرير غالق، زر AE-L/AF-L، زر اختيار متعدد، وقرصي حكم رئيسي وفرعي بديلة لالتقاط الصور في وضع "طولي" (رأسي). خيارات القائمة الخاصة بالكاميرا تتيح للمستخدم اختيار أي البطاريات يستخدم أولاً، بطارية الكاميرا أو البطاريات الموجودة في مجموعة البطارية MB-D11: انظر دليل الكاميرا للتفاصيل.

- دليل المستخدم (هذا الدليل)
- الضمان



غطاء أطراف التوصيل

تم تركيب حامل البطارية طراز MS-D11EN في مجموعة البطارية MB-D11 وقت الشحن. انظر "تركيب البطاريات" للمعلومات عن إزالة حامل البطارية.

## استخدام محول التيار المتردد الاختياري طراز EH-5a وموصل الطاقة طراز EP-5B

محول التيار المتردد الاختياري طراز EH-5a وموصل الطاقة طراز EP-5B يوفران مصدر طاقة موثوق به عند استخدام الكاميرا لفترات طويلة. لاستخدام محول تيار متردد مع مجموعة البطارية طراز MB-D11، ادخل موصل الطاقة EP-5B في حامل البطارية طراز MS-D11EN كما هو موصوف في صفحة 6 ثم وصل محول التيار المتردد طراز EH-5a كما هو موصوف في الوثائق المرفقة مع موصل الطاقة EP-5B.



لضمان التشغيل السليم، اقرأ هذا الدليل بالكامل قبل استخدام هذا المنتج. بعد القراءة، تأكد من الاحتفاظ بالدليل في مكان حيث يمكن لكل من يستخدم هذا المنتج رؤيته.

- مجموعة البطارية MB-D11 مخصصة للاستخدام مع الكاميرات المتوافقة فقط.
- لا تستخدمها مع البطاريات وحوامل البطارية غير الموصى بها في هذا الدليل.
- لتفادي القصور الكهربائي الذي تسببه الأجسام المعدنية التي تلامس الأطراف الكهربائية، ركب غطاء فتحة التوصيل في مكانه عند عدم استخدام مجموعة البطارية MB-D11.
- إذا تم إزالة حامل بطارية من مجموعة البطارية MB-D11، أزل البطاريات أو ضع الحامل أو الغطاء في علبة الحامل لتفادي القصور الكهربائي الناتج عن التلامس مع الأشياء المعدنية الأخرى.

- قد يضيء مصباح استخدام بطاقة الذاكرة عند تركيب أو إزالة مجموعة البطارية MB-D11 من الكاميرا. لكن هذا ليس قصور في الأداء.
- إذا لاحظت دخان أو رائحة غير عادية أو ضوضاء تنبعث من مجموعة البطارية، توقف عن الاستخدام فوراً. بعد إزالة البطاريات، توجه بالجهاز إلى تاجر التجزئة أو ممثل صيانة Nikon معتمد للفحص.
- مجموعة البطارية MB-D11 غير مجهزة بمفتاح تشغيل. استخدم مفتاح التشغيل الخاص بالكاميرا للتشغيل أو الإيقاف.

2	احتياطات الأمان
2	احتياطات الاستخدام
3	مقدمة
3	مجموعة البطارية MB-D11 والإكسسوارات
3	مجموعة البطارية MB-D11 والإكسسوارات المرفقة.. استخدام محول التيار المتردد الاختياري طراز EH-5a
3	وموصل الطاقة طراز EP-5B
4	أجزاء مجموعة البطارية MB-D11
4	زر تحرير الغالق. زر الاختيار المتعدد. أقرص التحكم. وزر
4	AE-L/AF-L لمجموعة البطارية MB-D11
4	قفل تحكم مجموعة البطارية MB-D11
5	استخدام مجموعة البطارية
5	تركيب مجموعة البطارية
5	إزالة مجموعة البطارية
6	إدراج البطاريات
8	إزالة البطاريات
9	المواصفات

# مجموعة بطارية امداد الطاقة بفولطيات متعددة MB-D11 دليل المستخدم



# ***Nikon***



**NIKON CORPORATION**

Printed in China

© 2010 Nikon Corporation

Download from [Www.Somanuals.com](http://www.Somanuals.com). All Manuals Search And Download.

SB0H01(W0)  
6MFC01W0-01 ▲G02

## Free Manuals Download Website

<http://myh66.com>

<http://usermanuals.us>

<http://www.somanuals.com>

<http://www.4manuals.cc>

<http://www.manual-lib.com>

<http://www.404manual.com>

<http://www.luxmanual.com>

<http://aubethermostatmanual.com>

Golf course search by state

<http://golfingnear.com>

Email search by domain

<http://emailbydomain.com>

Auto manuals search

<http://auto.somanuals.com>

TV manuals search

<http://tv.somanuals.com>