

Operator's manual
Manuel d'utilisation
Bedienungsanweisung

Manual de instrucciones
Istruzioni per l'uso
Gebruiksaanwijzing

GBV 345



Please read the operator's manual carefully and make sure you understand the instructions before using the machine.

Lire attentivement et bien assimiler le manuel d'utilisation avant d'utiliser la machine.

Lesen Sie die Bedienungsanweisung sorgfältig durch und machen Sie sich mit dem Inhalt vertraut, bevor Sie das Gerät benutzen.

Lea detenidamente el manual de instrucciones y asegúrese de entender su contenido antes de utilizar la máquina.

Prima di usare la macchina, leggere per intero le istruzioni per l'uso e accertarsi di averne compreso il contenuto.

Neem de gebruiksaanwijzing grondig door en gebruik de machine niet voor u alles duidelijk heeft begrepen.

GB (2 - 13)

FR (14 - 27)

DE (28 - 42)

ES (43 - 56)

IT (57 - 70)

NL (71 - 84)

TABLE OF CONTENTS

Introduction	2	Maintenance	10
Identification of Symbols	3	Storage	12
General Safety Precautions	3	Troubleshooting Table	12
Identification (What is What?)	5	Declaration of Conformity	13
Assembly	6	Technical Data	13
Operation	8		

INTRODUCTION

Dear Customer,

Thank you for choosing a McCulloch product. You are thereby part of a story that started long ago, when the McCulloch Corporation started its manufacturing of engines during World War II. In 1949, when McCulloch introduced its first light one-man chain saw, woodworking would never be the same again.

The line of innovative chain saws would continue over the decades, and business was expanded, first by airplane and kart engines in the 1950s, then by mini chainsaws in the 1960s. Later, in the 1970s and 80s, trimmers and blower/vacs were added to the range.

Today, as a part of the Husqvarna group, McCulloch continues the tradition of powerful engines, technical innovations, and strong designs that have been our hallmarks for more than half a century. Lowering fuel consumption, emissions and noise levels are of top priority to us, as is improving safety and user-friendliness.

We certainly hope that you will be satisfied with your McCulloch product, as it is designed to be your companion for a long time. By following this operators manual's advice on usage, service, and maintenance, its lifespan can be extended. If you should need professional help with repair or service, please use the Service Locator at www.mcculloch.com.

McCulloch has a policy of continuous product development and therefore reserves the right to modify the design and appearance of products without prior notice.

This manual can also be downloaded at www.mcculloch.com.

IDENTIFICATION OF SYMBOLS



WARNING: This blower can be dangerous! Careless or improper use can cause serious or even fatal injury.



Read and understand the instruction manual before using the blower.



Approved protective goggles or visor, ear protection, and face mask in dusty environments must be worn.



Always wear approved, protective gloves.



WARNING: Be sure the bottom cover is secured or the vacuum tube is properly installed. Avoid the impeller blade with your hand or any foreign object.



Instructions on how to open vacuum inlet cover. Gently tilt the handle of the screwdriver toward the front of the unit to release the latch while pulling up on the vacuum inlet cover with your other hand.



Sound power level



Use unleaded or quality leaded petrol and two stroke oil.



WARNING: The blower may throw objects at high velocity that can ricochet and hit the operator. This may cause serious eye damage.



WARNING: The muffler is very hot during and after use. Do not touch the muffler, muffler guard, or surrounding surfaces, or allow combustible material such as dry grass or fuel to do so.



The blower operator must make sure that no bystanders or animals come nearer than 15 metres. Whenever several operators are working in the same work area, they should maintain a safe distance of at least 15 meters from one another.



When using the vacuum attachment, the unit is designed to pick up dry material such as leaves, grass, small twigs, and bits of paper. Do not vacuum stones, gravel, metal, broken glass, etc., to avoid severe damage to the impeller.



Sound pressure level at 7,5 metres

GENERAL SAFETY PRECAUTIONS

WARNING: Failure to follow all Safety Rules and Precautions can result in serious injury.

KNOW YOUR UNIT

- Read your instruction manual carefully until you completely understand and can follow all warnings and safety rules before operating the unit.
- Restrict unit to users who understand and will follow all warnings and safety rules in this manual.

WARNING: Inspect area before starting unit. Remove all debris and hard objects such as rocks, glass, wire, etc. that can ricochet, be thrown, or otherwise cause injury or damage during operation.

WARNING: While vacuuming or blowing debris, hold the unit with the muffler side facing away from your body and clothes. Use your unit as a blower for:

- Sweeping debris or grass clippings from driveways, sidewalks, patios, etc.
- Blowing grass clippings, straw, or leaves into piles, around joints, or between bricks.

Use your unit as a vacuum for:

- Picking up dry material such as leaves, grass, small twigs, and bits of paper.
- For best results during vacuum use, operate your unit at high speed.
- Move slowly back and forth over the material as you vacuum. Avoid forcing the unit into a pile of debris as this can clog the unit.
- Keep the vacuum tube about an inch above the ground for best results.

GENERAL SAFETY PRECAUTIONS

PLAN AHEAD

⚠ WARNING: This machine produces an electromagnetic field during operation. Under some circumstances, this field may interfere with active or passive medical implants. To reduce the risk of serious or fatal injury, we recommend persons with medical implants to consult their physician and the medical implant manufacturer before operating this machine.

- Always wear eye and ear protection when operating, servicing, or performing maintenance on unit. Wearing eye protection will help to prevent rocks or debris from being blown or ricocheting into eyes and face which can result in blindness and/or serious injury. Eye protection should be marked Z87.
- Always wear foot protection. Do not go barefoot or wear sandals.
- Always wear respirator or face mask when working with unit in dusty environments.
- Secure hair above shoulder length. Secure or remove jewelry, loose clothing, or clothing with loosely hanging straps, ties, tassels, etc. They can be caught in moving parts.
- Do not operate unit when you are tired, ill, upset, or if you are under the influence of alcohol, drugs, or medication.
- Keep children, bystanders, and animals away from work area a minimum of 15 meters when starting or operating unit. Do not point blower nozzle in the direction of people or pets.

HANDLE FUEL WITH CAUTION

- Eliminate all sources of sparks or flame (including smoking, open flames, or work that can cause sparks) in the areas where fuel is mixed, poured, or stored.
- Mix and pour fuel in an outdoor area; store fuel in a cool, dry, well ventilated place; use an approved, marked container for all fuel purposes.
- Do not smoke while handling fuel or while operating the unit.
- Make sure the unit is properly assembled and in good operating condition.
- Do not fill fuel tank while engine is hot or running.
- Avoid spilling fuel or oil. Wipe up fuel spills before starting engine.
- Move at least 3 meters away from fuel and fueling site before starting engine.
- Always store petrol in a container approved for flammable liquids.

OPERATE YOUR UNIT SAFELY

⚠ WARNING: Stop the engine before opening the vacuum inlet door. The engine must be stopped and the impeller blades no longer turning to avoid serious injury from the rotating blades.

⚠ WARNING: While vacuuming or blowing debris, hold the unit with the muffler side facing away from your body and clothes.

- This garden blower/vacuum is only designed for blowing away or removal of leaves and other debris on the ground.
- Inspect unit before each use for worn, loose, missing, or damaged parts. Do not use until unit is in proper working order.
- Keep outside surfaces free of oil and fuel.
- Never start or run engine inside a closed room or building. Breathing exhaust fumes can kill.
- Mufflers fitted with catalytic converters get very hot during use and remain so for some time after stopping. This also applies at idle speed. Contact can result in burns to the skin. Remember the risk of fire!
- To avoid static electricity shock, do not wear rubber gloves or any other insulated gloves while operating unit.
- Do not set unit on any surface except a clean, hard area while engine is running. Debris such as gravel, sand, dust, grass, etc. could be picked up by the air intake and thrown out through discharge opening, damaging unit, property, or causing serious injury to bystanders or operator.
- Avoid dangerous environments. Do not use in unventilated areas or where explosive vapors or carbon monoxide build up could be present.
- Do not overreach or use from unstable surfaces such as ladders, trees, steep slopes, rooftops, etc. Keep firm footing and balance at all times.
- Never place objects inside the blower tubes; always direct the blowing debris away from people, animals, glass, and solid objects such as trees, automobiles, walls, etc. The force of air can cause rocks, dirt, or sticks to be thrown or to ricochet which can hurt people or animals, break glass, or cause other damage.
- Never run unit without the proper equipment attached. When using your unit as a blower, always install blower tubes. When using your unit as a vacuum, always install vacuum tubes and vacuum bag assembly. Make sure vacuum bag assembly is completely zipped.
- Check air intake opening, blower tubes, vacuum tubes, and elbow tube frequently, always with engine stopped and spark plug disconnected. Keep vents and discharge tubes free of debris which can accumulate and restrict proper air flow.
- Never place any object in the air intake opening as this could restrict proper air flow and cause damage to the unit.
- Never use for spreading chemicals, fertilizers, or other substances which may contain toxic materials.
- To avoid spreading fire, do not use near leaf or brush fires, fireplaces, barbecue pits, ashtrays, etc.
- Use only for jobs explained in this manual.

MAINTAIN YOUR UNIT PROPERLY

- Have all maintenance other than the recommended procedures described in the instruction manual performed by an authorized service dealer.

GENERAL SAFETY PRECAUTIONS

- Disconnect spark plug before performing maintenance except for carburetor adjustments.
- Use only recommended McCulloch replacement parts; use of any other parts may void your warranty and cause damage to your unit.
- Empty fuel tank before storing the unit. Use up fuel left in carburetor by starting engine and letting it run until it stops.
- Do not use any accessory or attachment other than those recommended by manufacturer for use with your unit.
- Do not store the unit or fuel in a closed area where fuel vapors can reach sparks or an open flame from hot water heaters, electric motors or switches, furnaces, etc.
- Store in a dry area out of reach of children.
- Secure the machine during transport.

SAFETY NOTICE: Exposure to vibrations through prolonged use of gasoline powered hand tools could cause blood vessel or nerve damage in the fingers, hands, and joints of people prone to circulation disorders or abnormal swelling. Prolonged use in cold weather has been linked to blood vessel damage in otherwise healthy people. If symptoms occur such as numbness, pain, loss of strength, change in skin color or texture, or loss of feeling in the fingers, hands, or joints, discontinue the use of this tool and seek medical attention. An antivibration system does not guarantee the avoidance of these problems. Users who operate power tools on a continual and regular basis must monitor closely their physical condition and the condition of this tool.

IDENTIFICATION (WHAT IS WHAT?)

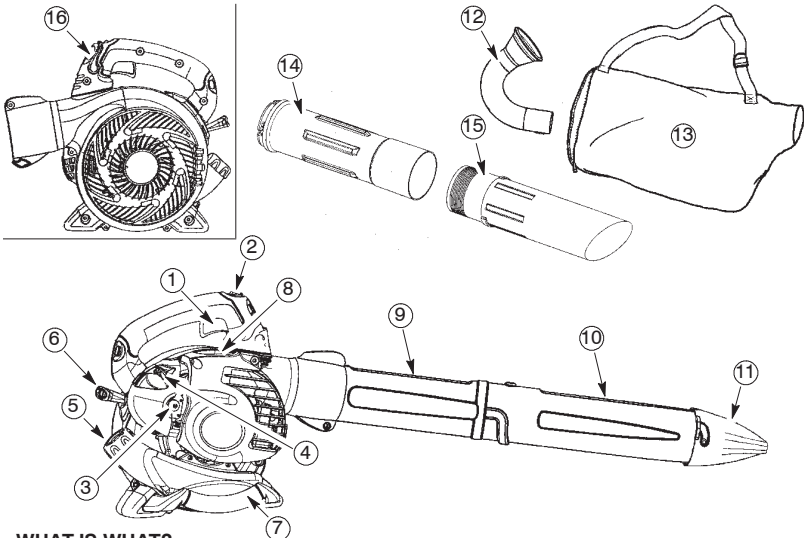

WHAT IS WHAT?

1. Throttle trigger
2. STOP switch
3. Primer button
4. Start lever
5. Fuel cap
6. Starter rope
7. Vacuum handle
8. Spark plug
9. Upper blower tube
10. Lower blower tube
11. High-speed nozzle
12. Elbow tube
13. Vacuum bag
14. Upper vacuum tube
15. Lower vacuum tube
16. Throttle position lever
17. Instruction manual



ASSEMBLY

CARTON CONTENTS

Check carton contents against the following list.

- Blower
- Upper blower tube
- Lower blower tube
- High velocity nozzle
- Elbow tube
- Vacuum bag
- Upper vacuum tube
- Lower vacuum tube
- Screw for vacuum tube assembly

NOTE: It is normal for the fuel filter to rattle in the empty fuel tank.

ASSEMBLY

⚠ WARNING: Stop engine and be sure the impeller blades have stopped turning before opening the vacuum inlet door or attempting to insert or remove the vacuum or blower tubes. The rotating blades can cause serious injury. Always disconnect the spark plug before performing maintenance or accessing movable parts.

⚠ WARNING: If received assembled, repeat all steps to ensure your unit is properly assembled and all fasteners are secure. Follow all safety information in the manual and on the unit.

- A standard screwdriver is required for assembly.

BLOWER ASSEMBLY

BLOWER TUBE ASSEMBLY

1. Align the rib on the upper blower tube with the groove in the blower outlet; slide the tube into place.

NOTE: The tube clamp bolt must be loose enough to allow blower tube to be inserted in blower outlet. Loosen the bolt by turning counterclockwise (do not remove nuts).

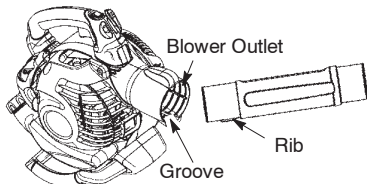

2. Secure the tube by turning the bolt clockwise.
3. Align the slots on the lower blower tube with the tabs on the upper blower tube.

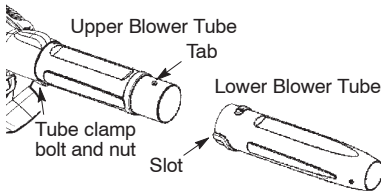

4. Slide the lower blower tube onto the upper blower tube.
5. Turn the lower blower tube clockwise until a click is felt to secure the lower blower tube to the upper blower tube.

NOTE: When the upper and lower blower tubes are assembled together properly, the arrows on both tubes will be aligned.

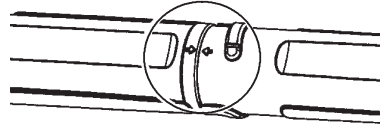

6. To remove the tubes, turn the bolt counterclockwise to loosen the tubes (do not remove nuts); remove the tubes.

HIGH-SPEED NOZZLE ASSEMBLY

When greater air speed is desired, use the high-speed nozzle.

1. Align the slots on the nozzle with the tabs on the lower blower tube.

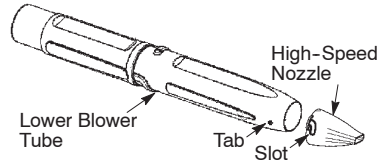

2. Slide the nozzle onto the lower blower tube.
3. Turn the nozzle clockwise until a click is felt to secure the nozzle to the lower blower tube.

VACUUM ASSEMBLY

VACUUM BAG ASSEMBLY

1. Open the zipper on the vacuum bag and insert the elbow tube.
2. Push the small end of the elbow tube through the small opening in the bag.

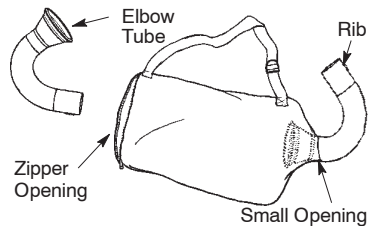

NOTE: Make sure edge of the small opening is flush against the flared area of the elbow tube, and the rib on the elbow tube is on the bottom.

3. Close the zipper on the bag. Make sure the zipper is closed completely.
4. Remove blower tubes from engine.

ASSEMBLY

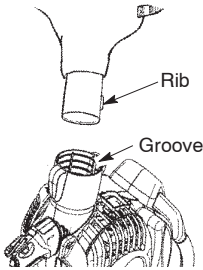

5. Insert the elbow tube into the blower outlet. Make sure elbow tube rib is aligned with the blower outlet groove.
6. Turn knob clockwise to secure elbow tube.

VACUUM TUBE ASSEMBLY

⚠ WARNING: Stop engine and be sure the impeller blades have stopped turning before opening the vacuum inlet door or attempting to insert or remove the vacuum or blower tubes. The rotating blades can cause serious injury.

1. Insert the tip of a screwdriver into the latch area of the vacuum inlet.

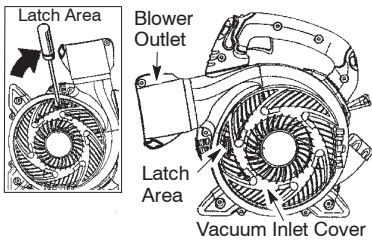

2. Gently tilt the handle of the screwdriver toward the front of the unit to release the latch while pulling up on the vacuum inlet cover with your other hand.
3. Hold the vacuum inlet cover open until upper vacuum tube is installed.

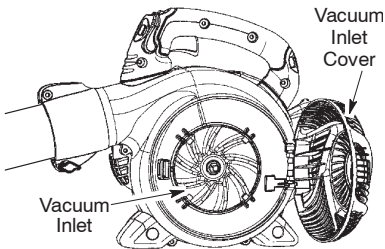

4. Align the tabs on the inside of the vacuum inlet with the slots on the upper vacuum tube.

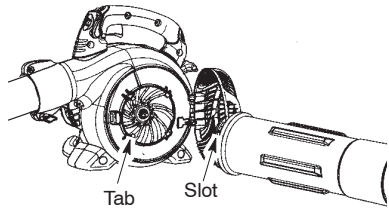

5. Push the upper vacuum tube into the vacuum inlet. Turn the tube counterclockwise until a click is felt to secure the tube to the blower unit.

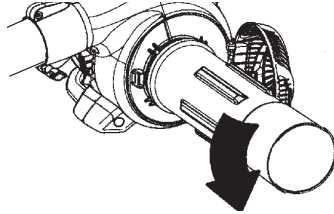

6. Align slanted end of lower vacuum tube as shown. Push lower vacuum tube into upper vacuum tube until the lower tube is securely seated in the upper tube (about 7 cm).

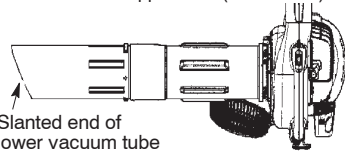

7. When vacuum tubes are fitted together, locate the label on the lower portion of the upper tube. Permanently assemble the two tubes together with the supplied screw.

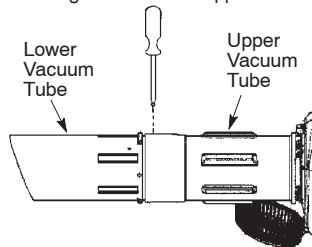

HOW TO CONVERT UNIT FROM VACUUM USE TO BLOWER USE

⚠ WARNING: While blowing debris, hold the unit with the muffler side facing away from your body and clothes (see OPERATING POSITION).

1. Remove the elbow tube and vacuum bag by turning the knob counterclockwise to loosen the elbow tube.
2. Remove the vacuum tubes by turning the tubes clockwise.

ASSEMBLY

3. Close the vacuum inlet cover and make sure it is latched closed.
4. Reinstall the blower tubes (see BLOWER TUBE ASSEMBLY).

SHOULDER STRAP ADJUSTMENT

⚠ WARNING: While vacuuming debris, hold the unit with the muffler side facing away from your body and clothes (see OPERATING POSITION).

2. Pass the shoulder strap over your head and onto your left shoulder.
3. Extend your right arm toward the rear of the vacuum bag.
4. Adjust shoulder strap until the vacuum bag/shoulder strap seam lies between your thumb and index finger.
5. Make sure air flows freely from the elbow tube into bag. If bag is kinked, the unit will not operate properly.

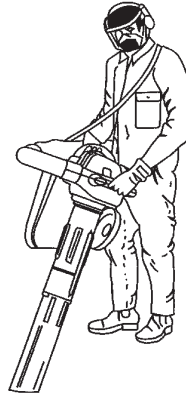

OPERATION

OPERATING POSITION

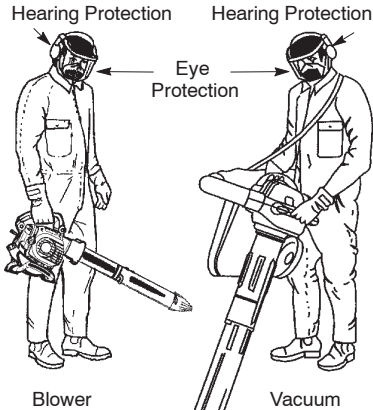

- To reduce noise levels, limit the number of pieces of equipment used at any one time.
- To reduce noise levels, operate power blowers at the lowest possible throttle speed to do the job.
- Use rakes and brooms to loosen debris before blowing.
- In dusty conditions, slightly dampen surfaces or use a mister attachment when water is available.
- Conserve water by using power blowers instead of hoses for many lawn and garden applications, including areas such as gutters, screens, patios, grills, porches, and gardens.
- Watch out for children, pets, open windows, or freshly washed cars. Blow debris away safely.
- Use the full blower nozzle extension so the air stream can work close to the ground.
- After using blowers and other equipment, CLEAN UP! Dispose of debris in trash receptacles.

OPERATING TIPS

⚠ WARNING: While vacuuming or blowing debris, hold the unit with the muffler side facing away from your body and clothes (see OPERATING POSITION).

- To reduce the risk of hearing loss associated with sound level(s), hearing protection is required.
- To reduce the risk of injury associated with contacting rotating parts, stop the engine before installing or removing attachments. Do not operate without guard(s) in place.
- Operate power equipment only at reasonable hours-not early in the morning or late at night when people might be disturbed. Comply with times listed in local ordinances. Usual recommendations are 9:00 a.m. to 5:00 p.m., Monday through Saturday.

BEFORE STARTING ENGINE

⚠ WARNING: Be sure to read the fuel information in the safety rules before you begin. If you do not understand the safety rules, do not attempt to fuel your unit. Contact an authorized service dealer.

FUELING ENGINE

⚠ WARNING: Remove fuel cap slowly when refueling.

This engine is certified to operate on unleaded petrol. Before operation, petrol must be mixed with a good quality 2-cycle air-cooled engine oil designed to be mixed at a ratio of 40:1. A 40:1 ratio is obtained by mixing 5 liters of unleaded petrol with 0,125 liter of oil. DO NOT USE automotive oil or marine oil. These oils will cause engine damage. When mixing fuel, follow

OPERATION

instructions printed on oil container. Once oil is added to petrol, shake container momentarily to assure that the fuel is thoroughly mixed. Always read and follow the safety rules relating to fuel before fueling your unit.

MIXING RATIO

Petrol, litre	Two-stroke oil, litre
	40:1 (2,5%)
2	0,050
5	0,125
10	0,250

CAUTION: Never use straight petrol in your unit. This will cause permanent engine damage.

FUEL REQUIREMENTS

Use good quality unleaded petrol. The lowest recommended octane grade is 90 (RON).

IMPORTANT

Use of alcohol blended fuels (more than 10% alcohol) can cause major engine performance and durability problems.

WARNING: Incorrect use of fuel and/or lubricants will cause problems such as: improper clutch engagements, overheating, vapor lock, power loss, lubrication deficiency, deterioration of fuel lines, gaskets and internal carburetor components, etc. Alcohol blended fuels will cause a high absorption of moisture in the fuel/oil mixture, causing the separation of oil and fuel.

HOW TO STOP YOUR ENGINE

- Release the throttle trigger.
- Push and hold the STOP switch in the STOP position until the engine stops.

BEFORE STARTING THE ENGINE

WARNING: You MUST make sure the tubes are secure before using the unit.

- Fuel engine. Move at least 3 meters away from the fueling site.
- Hold the unit in the starting position as shown. Make sure the blower end is directed away from people, animals, glass, and solid objects.

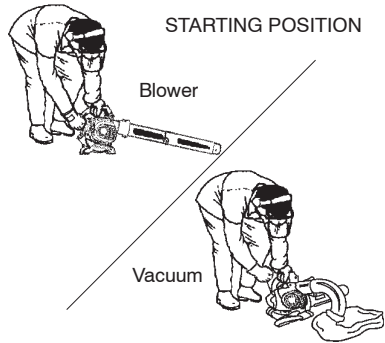

WARNING: When starting engine, hold the unit as illustrated. Do not set unit on any surface except a clean, hard area when starting engine or while engine is running. Debris such as gravel, sand, dust, grass, etc. could be picked up by the air intake and thrown out through the discharge opening, damaging the unit or property, or causing serious injury to bystanders or the operator.

STARTING A COLD ENGINE (or a warm engine after running out of fuel)

1. Move the throttle position lever to the idle position.

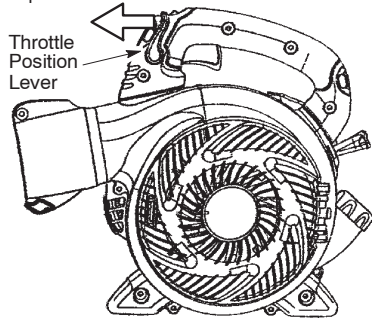

2. Slowly press the primer bulb 6 times.
3. Move the start lever to the START position.

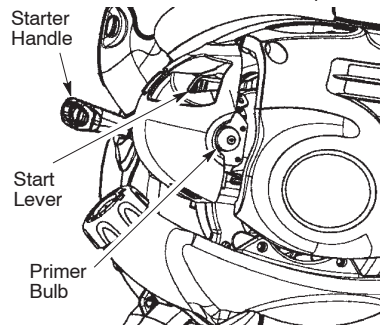

OPERATION

- Pull starter rope handle sharply 5 times (no more than 3 times above 32° C/90° F). If engine starts and runs prior to 5 pulls, allow engine to run for 5 seconds; then, fully squeeze the throttle trigger to disengage the starting system (start lever returns to RUN position). Steps 5 and 6 are not necessary.
- Fully squeeze the throttle trigger to disengage the starting system (start lever returns to RUN position).
- Pull starter rope handle sharply while squeezing throttle trigger until engine starts and runs.

There is a simplified start reminder (with illustrations to describe each step) located on the back of the blower.



STARTING A WARM ENGINE

- Squeeze and hold the throttle trigger.
- Pull starter rope handle sharply while squeezing throttle trigger until engine starts and runs.

NOTE: Normally, the warm starting procedure can be used within 5-10 minutes after the unit is turned off. If the unit sits for more than 10 minutes without being used, it will be necessary to start the unit by following the steps under STARTING A COLD ENGINE or following the starting instruction steps shown on the unit.

STARTING A FLOODED ENGINE

Flooded engines can be started by moving the start lever to the RUN position and fully squeezing the throttle trigger. Pull the starter handle repeatedly while squeezing throttle trigger until engine starts and runs. This could require pulling the starter handle many times, depending on how badly the unit is flooded. If the unit still doesn't start, refer to the TROUBLESHOOTING TABLE.

MAINTENANCE

WARNING: Avoid touching muffler unless engine and muffler are cold. A hot muffler can cause serious burns.

WARNING: Disconnect the spark plug before performing maintenance except for carburetor adjustments.

CHECK FOR LOOSE FASTENERS AND PARTS

- Muffler
- Spark Plug Boot
- Air Filter
- Housing Screws

CHECK FOR DAMAGED OR WORN PARTS

Contact an authorized service dealer for replacement of damaged or worn parts.

- Fuel Tank. Discontinue use of unit if fuel tank is damaged or leaks.
- Vacuum Bag - Discontinue use of vacuum bag if it is torn or damaged.

INSPECT AND CLEAN UNIT & LABELS

- After each use, inspect complete unit for loose or damaged parts. Clean the unit and decals using a damp cloth with a mild detergent.
- Wipe off unit with a clean dry cloth.

CLEAN AIR FILTER

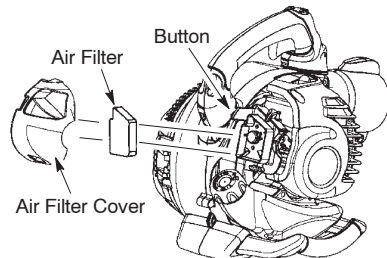

A dirty air filter decreases engine performance and increases fuel consumption and harmful emissions. Always clean after every 5 hours of operation or yearly, whichever comes first.

- Clean the cover and the area around it to keep debris from falling into the carburetor chamber when the cover is removed.

NOTE: Move choke lever to RUN position before opening air filter cover.

- Remove parts as illustrated.

NOTE: Do not clean filter in gasoline or other flammable solvent. Doing so can create a fire hazard or produce harmful evaporative emissions.

- Wash the filter in soap and water.
- Allow filter to dry.
- Apply a few drops of oil to the filter; squeeze filter to distribute oil.
- Replace parts.

MAINTENANCE

REPLACE SPARK PLUG

Replace spark plug each year to ensure the engine starts easier and runs better. Set spark plug gap at 0.6 mm. Ignition timing is fixed, nonadjustable.

1. Twist, then pull off spark plug boot.
2. Remove spark plug from cylinder and discard.
3. Replace with Champion RCJ-6Y spark plug and tighten securely with a 19 mm socket wrench.
4. Reinstall the spark plug boot.

REPLACE FUEL FILTER

To replace fuel filter, drain unit by running it dry of fuel, then remove fuel cap/retainer assembly from tank. Pull filter from tank and remove it from fuel line. Install new fuel filter on fuel line; reinstall parts.

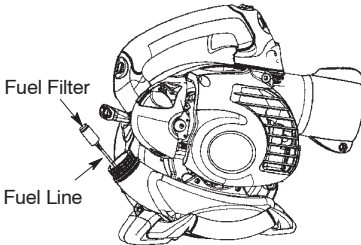

CHECK MUFFLER MOUNTING SCREWS

Once each year, ensure muffler mounting screws are secure and tightened properly to prevent damage.

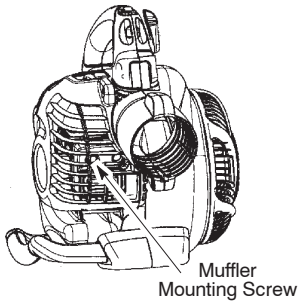

CARBURETOR ADJUSTMENTS

The carburetor has been carefully set at the factory. Adjustments may be necessary if you notice any of the following conditions:

- Engine will not idle when the throttle is released.

Idle Speed Adjustment

Allow engine to idle. Adjust speed until engine runs without stalling (idle speed too slow).

- Turn idle speed screw clockwise to increase engine speed if engine stalls or dies.
- Turn idle speed screw counterclockwise to decrease engine speed.

Idle Speed Screw

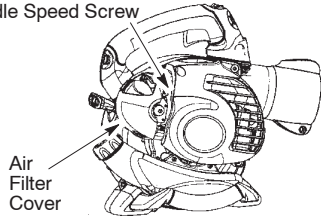

If you require further assistance or are unsure about performing this procedure, contact an authorized service dealer.

STORAGE

⚠ WARNING: Prepare unit for storage at end of season or if it will not be used for 30 days or more.

- Allow engine to cool, and secure the unit before storing or transporting.
- Store unit and fuel in a well ventilated area where fuel vapors cannot reach sparks or open flames from water heaters, electric motors or switches, furnaces, etc.
- Store unit with all guards in place. Position unit so that any sharp object cannot accidentally cause injury.
- Store unit and fuel well out of the reach of children.

EXTERNAL SURFACES

- If your unit is to be stored for a period of time, clean it thoroughly before storage. Store in a clean dry area.
- Lightly oil external metal surfaces.

INTERNAL ENGINE

- Remove spark plug and pour 1 teaspoon of 2-cycle engine oil (air cooled) through the spark plug opening. Slowly pull the starter rope 8 to 10 times to distribute oil.
- Replace spark plug with new one of recommended type and heat range.
- Clean air filter.
- Check entire unit for loose screws, nuts, and bolts. Replace any damaged, broken, or worn parts.
- Start each season using only fresh fuel having the proper gasoline to oil ratio.

OTHER

- Do not store gasoline from one season to another.
- Replace your gasoline can if it starts to rust.

TROUBLESHOOTING TABLE

⚠ WARNING: Always stop unit and disconnect spark plug before performing any of the recommended remedies below other than remedies that require operation of the unit.

TROUBLE	CAUSE	REMEDY
Engine will not start.	<ol style="list-style-type: none"> 1. Engine flooded. 2. Fuel tank empty. 3. Spark plug not firing. 4. Fuel not reaching carburetor. 5. Compression low. 	<ol style="list-style-type: none"> 1. See "Starting Instructions." 2. Fill tank with correct fuel mixture. 3. Install new spark plug. 4. Check for dirty fuel filter; replace. Check for kinked or split fuel line; repair or replace. 5. Contact an authorized service dealer.
Engine will not idle properly.	<ol style="list-style-type: none"> 1. Fuel not reaching carburetor. 2. Carburetor requires adjustment. 3. Crankshaft seals worn. 4. Compression low. 	<ol style="list-style-type: none"> 1. Check for dirty fuel filter; replace. Check for kinked or split fuel line; repair or replace. 2. Contact an authorized service dealer. 3. Contact an authorized service dealer. 4. Contact an authorized service dealer.
Engine will not accelerate, lacks power, or dies under a load.	<ol style="list-style-type: none"> 1. Air filter dirty. 2. Fuel not reaching carburetor. 3. Spark plug fouled. 4. Spark arresting screen clogged. 5. Carburetor requires adjustment. 6. Carbon build up. 7. Compression low. 	<ol style="list-style-type: none"> 1. Clean or replace air filter. 2. Check for dirty fuel filter; replace. Check for kinked or split fuel line; repair or replace. 3. Clean or replace spark plug; re-gap. 4. Replace screen. 5. Contact an authorized service dealer. 6. Contact an authorized service dealer. 7. Contact an authorized service dealer.
Engine smokes excessively.	<ol style="list-style-type: none"> 1. Choke partially on. 2. Fuel mixture incorrect. 3. Air filter dirty. 4. Carburetor requires adjustment. 	<ol style="list-style-type: none"> 1. Adjust choke. 2. Empty fuel tank and refill with correct fuel mixture. 3. Clean or replace air filter. 4. Contact an authorized service dealer.
Engine runs hot.	<ol style="list-style-type: none"> 1. Fuel mixture incorrect. 2. Spark plug incorrect. 3. Carburetor requires adjustment. 4. Carbon build up. 	<ol style="list-style-type: none"> 1. See "Fueling Your Unit." 2. Replace with correct spark plug. 3. Contact an authorized service dealer. 4. Contact an authorized service dealer.

DECLARATION OF CONFORMITY

EC Declaration of Conformity (Only applies to Europe)

We, **Husqvarna AB**, SE-561 82 Huskvarna, Sweden, tel: +46-36-146500, as authorised representative in the Community, declare that the garden blower/vacuum model **McCulloch GBV 345** with serial numbers dating from 2012 and onwards (the year is clearly stated on the rating plate, followed by the serial number), comply with the requirements of the **COUNCIL'S DIRECTIVES**:

of 17 May 2006 "relating to machinery" **2006/42/EC**;

of 15 December 2004 "relating to electromagnetic compatibility" **2004/108/EC**, and applicable supplements; and

of 8 May 2000 "relating to the noise emissions in the environment" in accordance with Annex V of **2000/14/EC**. For information relating to noise emissions, see Technical data section.

The following standards have been applied: **EN ISO 12100-1/A1:2009**, **EN ISO 12100-2/A1:2009**, **CISPR 12:2007**.

SMP Svensk Maskinprovning AB, Fyrisborgsgatan 3, S-754 50 Uppsala, Sweden, has performed voluntary type examination on behalf of Husqvarna AB. The certificate(s) are numbered: **SEC/09/2024**.

12-11-15



Ronnie E. Goldman, Director of Engineering
Authorized representative for Husqvarna AB and
responsible for technical documentation

TECHNICAL DATA

MODEL: GBV 345

ENGINE

Engine displacement, cm ³	25
Maximum Engine Power, according to ISO 8893, kW	0,75
Idle Speed +/- 400, rpm	3700
Catalytic converter muffler	Yes

IGNITION SYSTEM

Spark plug	Champion RCJ-6Y
Electrode gap, mm	0,6

FUEL AND LUBRICATION SYSTEM

Fuel tank capacity, cm ³	540
-------------------------------------	-----

WEIGHT

Weight without fuel and tubes, kg	4,4
-----------------------------------	-----

NOISE EMISSIONS

(see Note 1)

Sound power level, measured dB(A)	103,9
Sound power level, guaranteed L _{WA} dB(A)	108,0

SOUND LEVELS

(see Note 2)

Equivalent sound pressure level at the operator's ear, measured according to ISO 22868, dB(A)	
Equipped with blower tubes and nozzle (original)	96,7
Equipped with vacuum tubes (original)	98,6

VIBRATION LEVELS

(see Note 3)

Equivalent vibration levels (a _{h,v,eq}) at handles, measured according to ISO 22867, m/s ²	
Equipped with blower tubes and nozzle (original), right	10,1
Equipped with vacuum tubes (original), left/right	8,2/10,4

Note 1: Noise emissions in the environment measured as sound power (L_{WA}) in conformity with EC directive 2000/14/EC. Reported sound power level for the machine has been measured with the original cutting attachment that gives the highest level. The difference between guaranteed and measured sound power is that the guaranteed sound power also includes dispersion in the measurement result and the variations between different machines of the same model according to Directive 2000/14/EC.

Note 2: Reported data for equivalent sound pressure level for the machine has a typical statistical dispersion (standard deviation) of 1 dB(A).

Note 3: Reported data for equivalent vibration level has a typical statistical dispersion (standard deviation) of 1 m/s².

TABLE DES MATIÈRES

Introduction	14	Entretien	23
Explication des symboles	15	Rangement	25
Instructions générales de sécurité	15	Tableau de dépannage	26
Description des pièces	18	Caractéristiques techniques	27
Montage	18	Déclaration de conformité	27
Fonctionnement	21		

INTRODUCTION

Cher client,

Nous vous remercions d'avoir choisi un produit McCulloch! Vous faites désormais partie d'une histoire débutée il y a longtemps, lorsque l'entreprise McCulloch commença à fabriquer des moteurs pendant la Seconde Guerre mondiale. En 1949, McCulloch lançait sa première tronçonneuse légère à utilisateur unique et révolutionnait le travail du bois à tout jamais.

La gamme de tronçonneuses innovantes allait se développer au fil des décennies et les activités se diversifier, d'abord avec des moteurs d'avion et de kart dans les années 1950, puis avec des mini-tronçonneuses dans les années 1960. Plus tard, dans les années 1970 et 1980, les coupe-herbes et aspiro-souffleurs venaient compléter la gamme.

Aujourd'hui, McCulloch a rejoint le groupe Husqvarna et poursuit la tradition de moteurs puissants, d'innovations techniques et de conceptions résistantes, nos marques de fabrique depuis plus d'un siècle. La réduction de la consommation en carburant, des émissions et des niveaux sonores est notre priorité, tout comme l'amélioration de la sécurité et de la convivialité du produit.

Nous espérons que ce produit McCulloch vous donnera toute satisfaction et qu'il vous accompagnera pendant de longues années. Le respect des conseils de ce manuel d'utilisation relatifs à l'utilisation, à l'entretien et à la maintenance permettra de prolonger sa durée de vie. Si vous avez besoin de l'aide d'un professionnel pour une réparation ou un entretien, veuillez utiliser le service de localisation sur **www.mcculloch.com**.

McCulloch travaille continuellement au développement de ses produits et se réserve le droit d'en modifier, entre autres, la conception et l'aspect sans préavis.

Vous pouvez également télécharger ce manuel sur **www.mcculloch.com**.

EXPLICATION DES SYMBOLES



AVERTISSEMENT ! Ce souffleur peut être dangereux ! Une utilisation imprudente ou incorrecte peut provoquer des blessures graves ou mortelles.



Lisez très attentivement le manuel d'instructions avant d'utiliser le souffleur.



Port de lunettes de protection homologuées ou visière, ainsi que protection auditive obligatoire, et protection respiratoire en cas de risque de poussière.



Toujours porter des gants de protection homologués.



AVERTISSEMENT ! Assurez-vous que la couvercle du bas est en position de sécurité ou que le tube d'aspiration est installé correctement. Évitez de toucher l'aube de compresseur, avec vos mains ou avec un objet quelconque.



Instructions pour ouvrir le couvercle d'arrivée d'air de l'aspirateur. Inclinez légèrement le manche du tournevis vers l'avant de l'appareil afin de déverrouiller le fermoir tout en tirant sur le couvercle d'arrivée d'air de l'aspirateur avec l'autre main.



Niveau de puissance sonore



Utilisez de l'essence sans plomb ou de l'essence avec plomb de très haute qualité et une huile deux temps.



AVERTISSEMENT ! Le souffleur peut projeter violemment des objets pouvant ricocher. Cela peut provoquer des blessures graves aux yeux.



AVERTISSEMENT ! Le silencieux est très chaud pendant et après utilisation. Ne touchez pas le silencieux, le couvercle de silencieux, ou les surfaces environnantes, et évitez que des matières inflammables comme de l'herbe sèche ou du carburant entrent en contact avec lui.

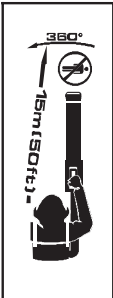

L'utilisateur de la machine doit s'assurer que personne ne se trouve dans un rayon de moins de 15 mètres lorsque la machine est en fonctionnement. Lorsque plusieurs utilisateurs sont en train de travailler dans la même zone, une distance de sécurité d'au moins 15 mètres est à respecter.



Utilisez votre appareil comme aspirateur pour aspirer des matériaux secs comme les feuilles, l'herbe, les brindilles et les morceaux de papier. Ne pas utiliser votre appareil comme un aspirateur pour aspirer des pierres, du gravier, du métal, du verre cassé, etc, afin d'éviter de graves dommages à la roue.



Niveau de pression sonore à 7,5 mètres

INSTRUCTIONS GÉNÉRALES DE SÉCURITÉ

AVERTISSEMENT: Tout manquement à ces règles de sécurité pourrait entraîner des blessures graves.

FAMILIARISEZ-VOUS AVEC VOTRE APPAREIL

- Lisez attentivement le manuel d'instructions, assurez-vous d'avoir bien compris et suivez attentivement les consignes de sécurité avant d'utiliser l'appareil.
- Réservez le droit d'utilisation aux utilisateurs qui comprennent et suivent les consignes de sécurité mentionnées dans ce manuel.

AVERTISSEMENT: Inspectez l'endroit où vous vous apprêtez à travailler avant de commencer. Enlevez tous les débris et les objets durs tels que les pierres, le verre, les fils de fer etc. qui pourraient ricocher et être projetés et causer des blessures ou des dégâts pendant l'utilisation de l'appareil.

AVERTISSEMENT: Quand vous aspirez ou vous soufflez des déchets, tenez toujours l'appareil avec le silencieux orienté du côté opposé à votre corps et vos vêtements.

Utilisez votre appareil comme souffleur pour:

- Ôter en les balayant des débris ou des déchets de gazon de vos allées, trottoirs, patios, etc.
- Souffler les déchets de gazon, de paille ou de feuilles pour en faire des tas, autour des joints ou entre les briques.

Utilisez votre appareil comme aspirateur pour:

- Aspirer des matériaux secs comme les feuilles, l'herbe, les brindilles et les morceaux de papier.
- Pour obtenir de meilleurs résultats comme aspirateur, faites fonctionner votre appareil à grande vitesse.

INSTRUCTIONS GÉNÉRALES DE SÉCURITÉ

- Faites-le aller et venir lentement sur les matériaux que vous voulez aspirer. Évitez faire entrer votre appareil dans un tas de déchets pour ne pas le bloquer.
- Pour obtenir de meilleurs résultats, tenez le tube d'aspiration environ 2,54 centimètres au-dessus du sol.

PREPARATION

⚠ AVERTISSEMENT: Cette machine génère un champ électromagnétique en fonctionnement. Ce champ peut dans certaines circonstances perturber le fonctionnement d'implants médicaux actifs ou passifs. Pour réduire le risque de blessures graves ou mortelles, les personnes portant des implants médicaux doivent consulter leur médecin et le fabricant de leur implant avant d'utiliser cette machine.

- Veillez à toujours vous protéger les yeux et oreilles lorsque vous utilisez l'appareil, vous occupez de l'entretien ou de la maintenance. Se protéger les yeux vous évitera de recevoir des projections de débris ou des cailloux au visage ou dans les yeux, ce qui pourrait provoquer une cécité ou de graves blessures. La protection des yeux doit être inscrite Z87.
- Ne restez pas pieds nus et ne portez pas de sandales.
- Veillez à toujours porter un masque de protection du visage ou un masque respiratoire lorsque vous utilisez l'appareil dans des endroits poussiéreux.
- Attachez vos cheveux s'ils sont à hauteur d'épaule. Attachez ou enlevez les vêtements qui se défont et les bijoux ou les vêtements avec cordons, sangles, pompons, etc. ; ils pourraient se prendre dans les parties en action de l'appareil.
- N'utilisez pas l'appareil si vous êtes fatigué, malade ou sous l'influence de l'alcool, de drogues ou de médicaments.
- Veillez à ce que les enfants, les passants et les animaux ne se trouvent pas dans un périmètre de moins de 15 mètres lorsque vous mettez l'appareil en route ou lors de son utilisation. Ne dirigez jamais la buse de la souffluse en direction des gens ou des animaux.

MANIEZ LE CARBURANT AVEC

PRECAUTION

- Éliminez toute source de feu (étincelles ou flamme), y compris la fumée, les flammes ouvertes, ou toute activité pouvant créer une étincelle dans les parages où le carburant est mélangé, versé ou stocké.
- Mélangez et versez du carburant à l'extérieur ; entreposez le carburant dans un endroit frais, sec et bien aéré ; utilisez un récipient agréé et étiqueté pour contenir du carburant.
- Ne fumez pas lorsque vous maniez du carburant ou utilisez l'appareil.
- Assurez-vous que l'appareil soit bien monté et fonctionne bien.

- Ne mettez pas de carburant lorsque l'appareil est en marche ou moteur est chaud.
- Évitez de renverser du carburant ou de l'huile. Essuyez toute trace de carburant avant de mettre en marche le moteur.
- Écartez-vous au moins de 3 mètres de l'endroit où vous avez rempli le réservoir avant de démarrer le moteur.
- Conservez toujours l'essence dans un contenant approuvé pour les liquides inflammables.

TRAVAILLEZ EN TOUTE SÉCURITÉ

⚠ AVERTISSEMENT: Arrêtez le moteur avant d'ouvrir le couvercle de la prise d'air. Le moteur doit être à l'arrêt et l'aube de compresseur ne doit plus être en rotation afin d'éviter de graves blessures provenant de la rotation de l'aube.

⚠ AVERTISSEMENT: Quand vous aspirez ou vous soufflez des déchets, tenez toujours l'appareil avec le silencieux orienté du côté opposé à votre corps et vos vêtements.

- Ce souffleur/aspirateur est prévu pour souffler ou aspirer les feuilles et autres petits débris au sol.
- Inspectez l'appareil avant chaque utilisation, vérifiez que les pièces ne soient pas usées, desserrées, endommagées, ou manquantes. N'utilisez pas l'appareil s'il n'est pas en parfait état.
- Les surfaces externes ne doivent pas être recouvertes d'huile ou de graisse.
- Ne mettez jamais en marche ou ne faites jamais marcher un moteur à l'intérieur d'une pièce fermée, d'un bâtiment ou d'un autre endroit sans ventilation. Vous pouvez mourir en respirant les gaz d'échappement.
- Un silencieux muni d'un pot catalytique est très chaud aussi bien à l'utilisation qu'après arrêt. Ceci est également vrai pour le régime au ralenti. Tout contact peut causer des brûlures à la peau. Attention au risque d'incendie!
- Afin d'éviter les chocs causés par l'électricité statique, ne portez pas de gants de caoutchouc ou autres gants isolants lorsque vous utilisez l'appareil.
- Si vous devez poser l'appareil lorsque le moteur est en marche, ne le faites que sur une surface propre et dure. Des débris tels que du gravier, du sable, de la poussière, de l'herbe etc. pourraient être aspirés et projetés vers l'ouverture de décharge et endommager ainsi votre appareil, des objets vous appartenant ou causer de graves blessures au passant ou à l'utilisateur.
- Évitez les environnements dangereux. N'utilisez pas l'appareil dans des endroits non aérés, ou dans des endroits où vous seriez en présence de vapeurs explosives ou de monoxyde de carbone.

INSTRUCTIONS GÉNÉRALES DE SÉCURITÉ

- Ne vous penchez pas et n'utilisez pas l'appareil lorsque vous vous tenez sur une surface peu stable telle qu'une échelle, un arbre, des marches d'escalier, le toit d'une maison etc. Veillez à toujours prendre une position ferme et équilibrée.
- Ne placez jamais d'objets à l'intérieur du tube du souffleur ; veillez à toujours diriger les débris soufflés loin des gens et des animaux, d'objets en verre ou solides, tels que des arbres, des voitures, des murs etc. La force de l'air pourrait projeter ou faire ricocher des pierres, de la saleté ou des brindilles et causer de graves blessures aux personnes ou aux animaux, briser du verre ou causer d'autres dégâts.
- Ne mettez jamais l'appareil en marche sans l'équipement approprié. Lorsque vous utilisez votre appareil comme un souffleur, veillez à toujours installer les tubes du souffleur. Lorsque vous utilisez votre appareil comme un aspirateur, veillez à toujours installer les tubes d'aspiration et le sac. Veillez à ce que le sac de l'aspirateur soit bien fixé et hermétiquement fermé.
- Vérifiez régulièrement l'ouverture de la prise d'air, les tubes soufflants, les tubes d'aspiration et le tube coudé. Effectuez ces vérifications toujours le moteur à l'arrêt et lorsque la bougie d'allumage est débranchée. Veillez à ce que les ouvertures d'aération et les tubes de vidages soient nettoyés de tous les débris qui pourraient s'accumuler et obstruer l'arrivée d'air.
- Ne placez jamais aucun objet dans l'ouverture d'arrivée d'air. Cela pourrait empêcher que l'arrivée d'air se fasse correctement et endommager l'appareil.
- N'utilisez jamais l'appareil pour pulvériser des produits chimiques, des engrais, ou autres substances susceptibles de contenir des substances toxiques.
- Pour éviter la propagation de feu, n'utilisez pas l'appareil dans les parages de feux de bois, de barbecue, de cheminées, de cendriers etc.
- N'utilisez l'appareil que dans le cadre décrit dans ce manuel.
- Déconnectez la bougie avant d'exécuter la maintenance, sauf s'il s'agit de réglages sur le carburateur.
- N'utilisez que les pièces de rechange recommandées par McCulloch ; l'utilisation de toute autre pièce ne serait pas garantie et pourrait endommager votre appareil.
- Videz le réservoir avant d'entreposer l'appareil. Utilisez tout le carburant restant dans le carburateur en démarrant le moteur et en le laissant tourner jusqu'à son arrêt complet.
- N'utilisez pas d'autre accessoire ou d'autre équipement que ceux recommandés par le fabricant pour votre appareil.
- N'entreposez pas l'appareil ou le carburant dans un endroit fermé où les vapeurs de carburant peuvent être en contact avec des étincelles ou des flammes provenant de chauffe-eau, moteurs électriques, interrupteurs, chaudières, etc.
- Entreposez l'appareil dans un endroit sec, hors de la portée des enfants.
- Sécurisez la machine pendant le transport.

CONSIGNES DE SÉCURITÉ : Une longue exposition aux vibrations provoquées par un outillage à main et à essence peut entraîner des lésions des vaisseaux sanguins ou des nerfs des doigts, de la main et des articulations chez les personnes enclines à des troubles de la circulation ou à des enfures anormales. Certaines personnes habituellement saines ont connu des problèmes de vaisseaux sanguins lors d'une utilisation prolongée dans le froid. Si des symptômes tels qu'engourdissement, douleurs, affaiblissement, changement de la couleur ou du grain de la peau ou encore perte de sensibilité dans les doigts, les mains ou les articulations apparaissent, arrêtez d'utiliser cet appareil et consultez un médecin. Un système anti-vibration ne permet pas d'éviter ces problèmes. Les personnes travaillant régulièrement ou continuellement avec un appareil électrique doivent contrôler minutieusement leur condition physique et l'état de cet instrument.

MAINTENEZ VOTRE APPAREIL CORRECTEMENT

- Faites effectuer toutes les opérations de maintenance autres que celles décrites dans le manuel d'instructions auprès d'un service après vente agréé.

DESCRIPTION DES PIÈCES

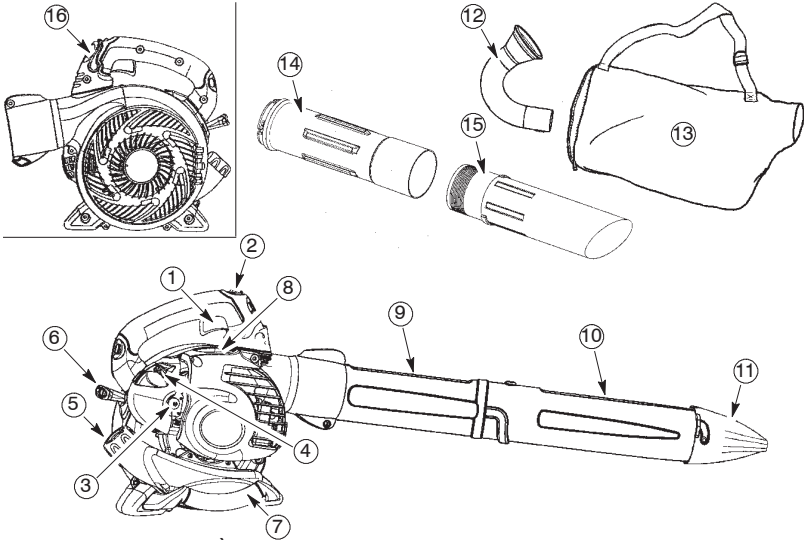

DESCRIPTION DES PIÈCES

1. Gâchette d'accélération
2. Interrupteur STOP
3. Démarreur
4. Levier de démarreur
5. Bouchon du carburant
6. Corde de démarrage
7. Poignée d'aspiration
8. Bougie
9. Tube de soufflage supérieur
10. Tube de soufflage inférieur
11. Buse haute vitesse
12. Tube coudé
13. Sac de l'aspirateur
14. Tube d'aspiration supérieur
15. Tube d'aspiration inférieur
16. Levier de positionnement de l'accélérateur
17. Manuel d'instructions

MONTAGE

PIECES FOURNIES

Vérifiez le contenu de l'emballage. Il doit contenir les éléments suivants :

- Souffleur
- Tube de soufflage supérieur
- Tube de soufflage inférieur
- Buse haute vitesse
- Tube coudé
- Sac d'aspirateur
- Tube d'aspiration supérieur
- Tube d'aspiration inférieur
- Vis pour montage des tubes d'aspiration

REMARQUE : Il est normal que le filtre à carburant fasse du bruit dans le réservoir vide.

MONTAGE

AVERTISSEMENT: Arrêtez le moteur et assurez-vous que l'aube de compresseur est arrêtée avant d'ouvrir le couvercle de la prise d'air ou avant d'essayer d'insérer ou de retirer les tubes d'aspiration ou tube de soufflage. Les aubes en rotation pourraient causer de graves blessures.

Déconnectez toujours la bougie avant d'exécuter la maintenance ou d'accès mobiles pièces.

AVERTISSEMENT: Si votre appareil est déjà monté, répétez toutes les étapes pour vous assurer que votre appareil est correctement monté et que toutes les attaches sont enclenchées.

- Un tournevis est nécessaire au montage.

MONTAGE DU SOUFFLEUR

MONTAGE DES TUBES DE SOUFFLAGE

1. Alignez la marque du tube de soufflage supérieur sur la rainure de la sortie d'air du souffleur, enfitez le tube pour le fixer en place.

REMARQUE : Pour pouvoir insérer les tubes de soufflage dans la sortie d'air de l'appareil, la vis de fixation du tube doit être suffisamment desserrée. Pour desserrer le boulon, tournez-le dans le sens anti-horaire (sans enlever les écrous).

MONTAGE

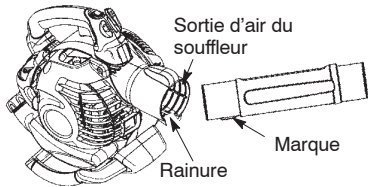

2. Fixez les tubes en tournant le boulon dans le sens horaire.
3. Alignez les fentes du tube de soufflage inférieur sur les languettes du tube de soufflage supérieur.

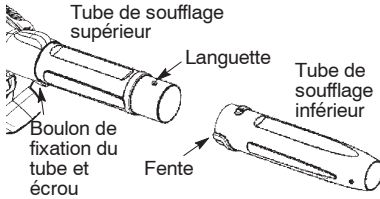

4. Enfillez le tube inférieur sur le tube supérieur.
5. Pour fixer le tube inférieur dans le tube supérieur, tournez le tube inférieur dans le sens horaire jusqu'à ce qu'un clic soit émis.

REMARQUE : Lorsque les deux tubes de soufflage sont correctement assemblés, les flèches situées sur les deux tubes sont alignées.

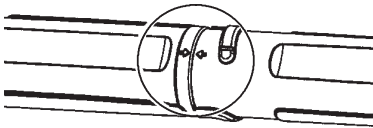

6. Pour enlever les tubes, desserrez-les en tournant le boulon dans le sens anti-horaire (sans enlever les écrous); enlevez les tubes.

ASSEMBLAGE DE LA BUSE HAUTE VITESSE

Lorsqu'un débit d'air plus rapide est souhaité, utilisez la buse haute vitesse.

1. Alignez les fentes de la buse sur les languettes du tube de soufflage inférieur.

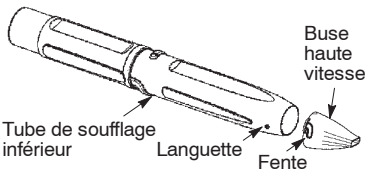

2. Enfillez la buse sur le tube de soufflage inférieur.
3. Pour fixer la buse sur le tube de soufflage inférieur, tournez la buse dans le sens horaire jusqu'à ce qu'un clic soit émis.

MONTAGE DE L'ASPIRATEUR

MONTAGE DU SAC DE L'ASPIRATEUR

1. Ouvrez la fermeture-éclair du sac et insérez le tube coudé.
2. Introduisez l'extrémité la plus petite du tube coudé dans la petite ouverture du sac.

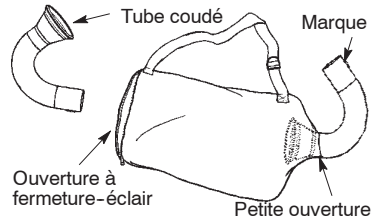

REMARQUE : Assurez-vous que le bord de la petite ouverture est bien encastré dans la partie évasée du tube coudé, et que la marque du tube coudé est dirigée vers le bas.

3. Fermez la fermeture-éclair du sac. Veillez à ce que la fermeture-éclair soit bien fermée.
4. Retirez le tube de soufflage du moteur.

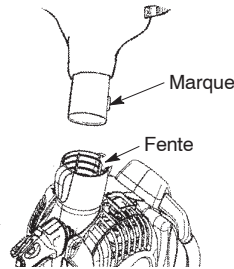

5. Insérez le tube coudé dans l'orifice de sortie du souffleur. Veillez à ce que la marque du tube coudé soit bien en alignement avec la fente de l'orifice de sortie de la souffeuse.
6. Tournez le bouton dans le sens des aiguilles d'une montre pour fixer le tube coudé.

MONTAGE DU TUBE D'ASPIRATION

AVERTISSEMENT: Arrêtez le moteur et assurez-vous que l'aube de compresseur est arrêtée avant d'ouvrir le couvercle de la prise d'air ou avant d'essayer d'insérer ou de retirer les tubes d'aspiration. Les aubes en rotation pourraient causer de graves blessures.

1. Insérez la pointe d'un tournevis dans le fermoir de l'arrivée d'air de l'aspirateur.

MONTAGE

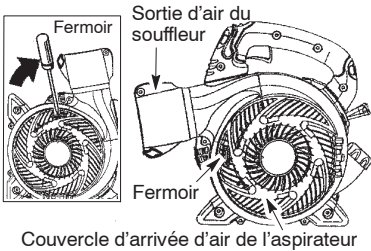

Couvercle d'arrivée d'air de l'aspirateur

- Inclinez légèrement le manche du tournevis vers l'avant de l'appareil afin de déverrouiller le fermoir tout en tirant sur le couvercle d'arrivée d'air de l'aspirateur avec l'autre main.
- Laissez le couvercle d'arrivée d'air de l'aspirateur ouvert jusqu'à ce que le tube d'aspiration supérieur soit installé.

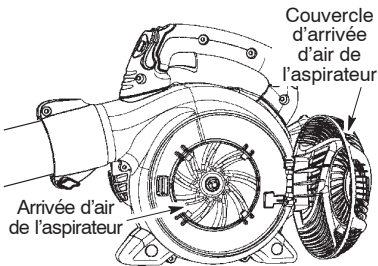

- Alignez les languettes qui sont à l'intérieur de l'arrivée d'air de l'aspirateur sur les fentes du tube d'aspiration supérieur.

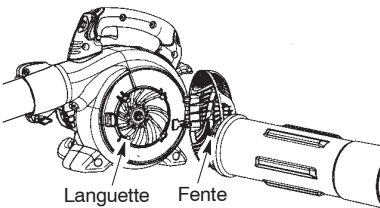

- Enfoncez le tube d'aspiration supérieur dans l'arrivée d'air de l'aspirateur. Pour fixer le tube sur le souffleur, tournez le tube dans le sens anti-horaire jusqu'à ce qu'un clic soit émis.

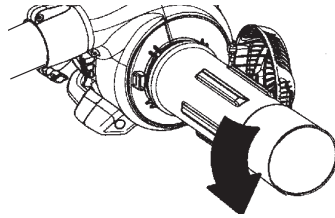

- Alignez l'extrémité oblique du tube d'aspiration inférieur, comme illustré. Poussez le tube d'aspiration inférieur dans le tube d'aspiration supérieur jusqu'à ce que le tube inférieur soit solidement rentré dans le tube supérieur (environ 7 cm).

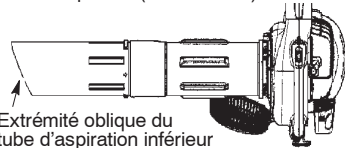

- Quand des tubes d'aspiration sont adaptés ensemble, localisez l'étiquette sur la partie inférieure du tube d'aspiration supérieur. Assemblez de manière permanente les deux tubes avec la vis fournie.

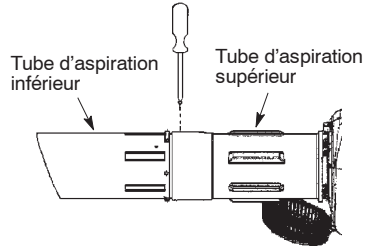

CONVERSION D'ASPIRATEUR EN SOUFFLEUR

AVERTISSEMENT: Quand vous soufflez des déchets, tenez toujours l'appareil avec le silencieux orienté du côté opposé à votre corps et vos vêtements. (Consultez POSITION DE FONCTIONNEMENT).

- Retirez le tube coudé et le sac de l'aspirateur en tournant la poignée dans le sens anti-horaire pour desserrer le tube coudé.
- Retirez les tubes d'aspiration en tournant les tubes dans le sens horaire.
- Fermez le couvercle d'arrivée d'air de l'aspirateur et assurez-vous qu'il est verrouillé.
- Remontez les tubes de soufflage (voir MONTAGE DES TUBES DE SOUFFLAGE).

MONTAGE

AJUSTEMENT DE LA BANDOULIÈRE

AVERTISSEMENT: Quand vous aspirez des déchets, tenez toujours l'appareil avec le silencieux orienté du côté opposé à votre corps et vos vêtements. (Consultez POSITION DE FONCTIONNEMENT).

1. Passez la bandoulière par dessus votre tête et mettez-la sur votre épaule gauche.
2. Etendez le bras droit vers l'arrière du sac d'aspirateur.
3. Ajustez la bandoulière jusqu'à ce que la couture du sac à la bandoulière se trouve entre votre pouce et votre index.
4. Assurez-vous que l'air circule librement du tube coudé jusque dans le sac. Si le sac est entortillé, l'appareil ne fonctionnera pas bien.

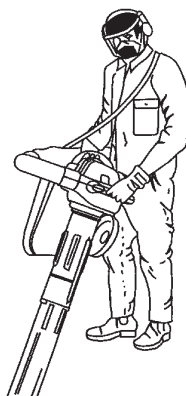

FONCTIONNEMENT

POSITION DE FONCTIONNEMENT

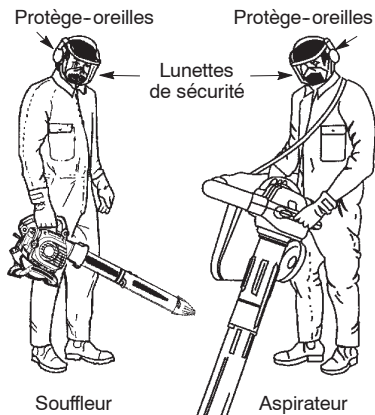

RENSEIGNEMENTS PRATIQUES

AVERTISSEMENT: Quand vous aspirez ou vous soufflez des déchets, tenez toujours l'appareil avec le silencieux orienté du côté opposé à votre corps et vos vêtements. (Consultez POSITION DE FONCTIONNEMENT).

- Pour réduire le risque de surdité occasionné par le niveau de bruit, vous devez porter une protection des oreilles.
- Pour réduire le risque de blessure occasionné par tout contact avec les pièces tournantes, arrêtez le moteur avant de monter ou d'enlever des accessoires. Ne faites jamais fonctionner sans pare-débris en place.
- Faites fonctionner les appareils à moteur uniquement à des heures raisonnables - pas

trop tôt le matin ni trop tard la nuit pour ne pas déranger les gens. Conformez-vous aux horaires indiqués dans les ordonnances locales. Nous recommandons en général de 09h00 à 17h00, du lundi au samedi.

- Pour réduire le niveau de bruit, limitez le nombre d'appareils utilisés en même temps.
- Pour réduire le niveau de bruit, faites fonctionner les souffleurs à moteur thermique à la puissance la plus basse pour accomplir le travail.
- Utilisez des râteliers et des balais pour décoller les débris avant de souffler.
- S'il y a de la poussière, humidifiez légèrement les surfaces ou utilisez un accessoire de pulvérisation d'eau quand il y a de l'eau.
- Économisez l'eau en utilisant des souffleuses au lieu de tuyaux d'arrosage pour beaucoup d'applications de jardin et de gazon, en particulier dans des endroits comme les gouttières, les écrans, les patios, les grilles, les vérandas et les jardins.
- Faites attention aux enfants, aux animaux domestiques, aux fenêtres ouvertes ou aux automobiles qui viennent d'être lavées. Soufflez les débris en toute sécurité.
- Utilisez tout l'accessoire d'extension de la souffleur, de manière à permettre au souffle d'air d'être le plus près du sol possible.
- Après avoir utilisé un souffleur ou un autre appareil, NETTOYEZ! Jetez les débris dans des sacs à ordures.

AVANT DE DÉMARRER LE MOTEUR

AVERTISSEMENT: Lisez les informations sur le carburant dans les règles de sécurité avant de continuer. Si vous ne comprenez pas les règles de sécurité, n'essayez pas de verser de carburant dans votre appareil. Contactez le service après-vente agréé.

FONCTIONNEMENT

CARBURANT

AVERTISSEMENT: Retirez lentement le bouchon avant de rajouter du carburant dans l'appareil.

Ce moteur est certifié pour fonctionner avec de l'essence sans plomb. Avant l'utilisation, il faut mélanger de l'essence et de l'huile moteur refroidi à l'air à 2 temps de bonne qualité dans une proportion de 40:1 (2,5%). La proportion de 40:1 s'obtient en mélangeant 0,125 litre d'huile à 5 litres d'essence sans plomb. N'UTILISEZ JAMAIS d'huile pour véhicules automobiles ou pour bateaux. Ces huiles peuvent endommager le moteur. Pour le mélange, respectez les instructions figurant sur le bidon. Après avoir ajouté l'huile à l'essence, agitez quelques instants le bidon afin d'obtenir un mélange homogène. Lisez et respectez toujours les consignes de sécurité relatives au carburant avant de remplir votre machine.

RAPPORT DE MÉLANGE

Essence, litres	Huile de deux temps, litres
	40:1 (2.5%)
2	0,050
5	0,125
10	0,250

ATTENTION : N'utilisez jamais d'essence pure dans votre machine. Vous causeriez des dommages irréversibles au moteur.

TYPES DE CARBURANTS REQUIS

Utilisez de l'essence sans plomb de bonne qualité. L'indice d'octane minimum préconisé est de 90 (RON).

IMPORTANT

L'utilisation de carburants mélangés à base d'alcool (plus de 10% d'alcool) peut compromettre la performance et la durabilité du moteur.

AVERTISSEMENT: L'utilisation incorrecte de carburant et/ou de lubrifiant entraînera les problèmes suivants : Mauvais engagement de l'embrayage, surchauffe, bouchon de vapeur, perte de puissance, lubrification déficiente, détérioration des canalisations de carburant, des joints d'étanchéité, des composants internes au carburateur, etc. Les carburants mélangés à base d'alcool favorisent une forte absorption de l'humidité dans le mélange carburant/huile, causant la séparation de l'huile et du carburant.

ARRETER VOTRE MOTEUR

- Relâchez la gâchette d'accélération.
- Exercez une pression prolongée sur le Interrupteur STOP jusqu'à ce que le moteur s'éteigne.

AVANT DE DÉMARRER LE MOTEUR

AVERTISSEMENT: Vous DEVEZ vous assurer que les tubes sont bien fixés avant d'utiliser l'appareil.

- Carburant : écarterez-vous au moins de 3 mètres de l'endroit où vous avez rempli le réservoir.
- Tenez l'appareil dans la position de démarrage comme illustré. Assurez-vous que l'extrémité du souffleur ne soit pas dirigée sur des personnes, des animaux, des objets en verre ou des objets solides.

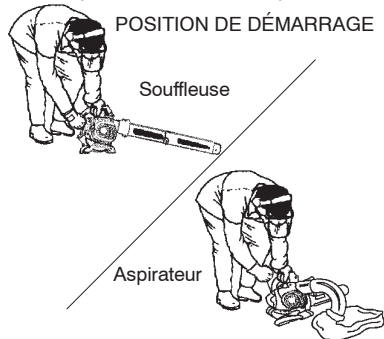

AVERTISSEMENT: Lorsque vous démarrez le moteur, tenez l'appareil comme illustré. Si vous devez poser l'appareil lorsque vous démarrez le moteur ou lorsqu'il tourne déjà, ne le faites que sur une surface propre et dure. Des débris tels que du gravier, du sable, de la poussière, de l'herbe etc. pourraient être aspirés et projetés vers l'ouverture de décharge et endommager ainsi votre appareil, des objets vous appartenant ou causer de graves blessures aux passants ou à l'utilisateur.

DÉMARRER UN MOTEUR À FROID (ou un moteur ayant tourné et étant tombé en panne d'essence)

1. Mettez le levier de positionnement de l'accélérateur en position de ralenti.

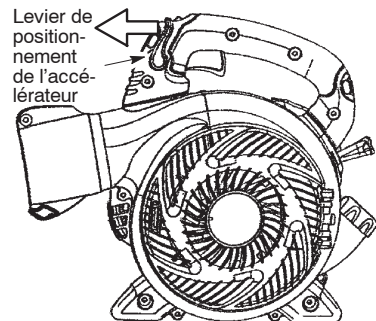

2. Pressez doucement 6 fois la poire d'amorçage.

FONCTIONNEMENT

- Placez le levier de démarreur en position «START».

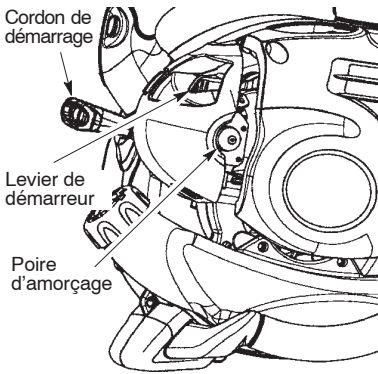

- Tirez la poignée du corde de démarrage 5 fois, d'un coup sec, d'un geste constant et contrôlé (pas plus de 3 fois à plus de 32° C/90° F). Si le moteur démarre avant d'avoir tiré le corde 5 fois, laissez-le tourner pendant 5 secondes, puis actionnez la gâchette pour désactiver le système de démarrage (le levier de démarreur revient en position RUN). Les étapes 5 et 6 ne sont pas obligatoires.
- Actionnez la gâchette pour désactiver le système de démarrage (le levier de démarreur revient en position RUN).
- Tirez d'un coup sec sur la poignée du corde de démarrage tout en maintenant la gâchette enfoncée jusqu'à démarrage du moteur.

Le bord arrière de l'appareil comporte un rappel simple des instructions de démarrage avec des illustrations décrivant les différentes étapes.

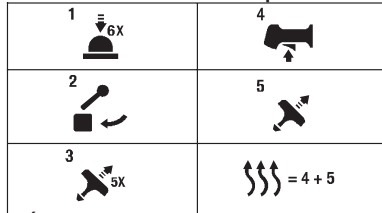

DÉMARRER UN MOTEUR AYANT DÉJÀ TOURNÉ

- Actionnez et maintenez enfoncée la gâchette d'accélération.
- Tirez d'un coup sec sur la poignée du corde de démarrage tout en maintenant la gâchette enfoncée jusqu'à démarrage du moteur.

REMARQUE : Normalement, les consignes indiquées pour un moteur chaud peuvent être appliquées pour un moteur arrêté de puis 5-10 minutes. Si l'appareil se repose pendant plus de 10 minutes sans être employé, il sera nécessaire de démarrer l'appareil selon la procédure de DÉMARRAGE DU MOTEUR A FROID.

DÉMARRER UN MOTEUR NOYÉ

Vous pouvez mettre en marche un moteur noyé en amenant le levier de démarreur en position «RUN». Actionnez et maintenez enfoncée la gâchette d'accélérateur. Tirant fort la corde de démarrage tout en serrant le gâchette d'accélérateur jusqu'à ce que le moteur se mette en marche et fonctionne. Cela peut vous obliger à tirer la poignée de la corde de démarrage plusieurs fois. Si l'appareil ne part pas, consultez TABLEAU DE DEPANNAGE.

ENTRETIEN

AVERTISSEMENT: Ne touchez le silencieux que si le moteur et le silencieux sont froids. Un silencieux chaud peut occasionner des brûlures sérieuses.

VERIFIEZ LES ATTACHES ET LES PIECES AYANT DU JEU

- Silencieux
- Emplacement de la bougie
- Filtre à air
- Vis du boîtier

VERIFICATION DE PIECES ENDOMMAGEES OU USEES

Consultez un agent du service après-vente agréé pour remplacer les parties endommagées ou usées.

- Réservoir de carburant Cessez d'utiliser l'appareil si le réservoir de carburant est endommagé ou fuit.
- Sac - cessez d'utiliser le sac s'il est déchiré ou endommagé.

INSPECTEZ ET NETTOYEZ L'APPAREIL ET LES ETIQUETTES

- Après chaque utilisation, inspectez tout l'appareil pour trouver toute pièce lâche ou endommagée. Nettoyez cet appareil avec un linge humide et un détergent doux.
- Passer un linge sec et propre sur l'appareil.

ENTRETIEN

NETTOYAGE DU FILTRE A AIR

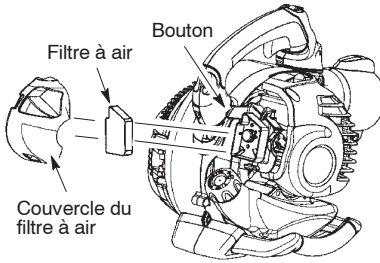

Nettoyage du filtre à air :

Un filtre à air encrassé diminue les performances du moteur et augmente la consommation de carburant et les émissions nocives. Nettoyez-le toujours après 5 heures d'utilisation.

1. Nettoyez le couvercle et les parties avoisinantes pour éviter que les débris ne tombent dans la chambre du carburateur lorsque vous enlevez le couvercle.

REMARQUE : Amenez le levier de l'étrangleur à la position RUN (étranglement nul), avant d'ouvrir le couvercle du filtre à air.

2. Ouvrez le couvercle du filtre à air en appuyant sur le bouton (voir illustration). Retirez le filtre à air.

REMARQUE : Ne nettoyez pas le filtre avec de l'essence ou autre solvant inflammable. Vous risquerez de provoquer un départ de feu ou des émissions de gaz nocif.

3. Nettoyez le filtre à l'eau savonneuse.
4. Laissez le filtre sécher.
5. Mettez quelques gouttes d'huile sur le filtre, serrez le filtre pour répartir l'huile.
6. Remplacez les pièces.

REPLACEZ LA BOUGIE

Remplacez la bougie chaque année pour assurer un meilleur démarrage et une meilleure marche du moteur. Écartez les bornes de bougie à 0,6 mm. L'allumage est réglé à l'usine et n'est pas réglable.

1. Tournez, puis tirez le couvre-borne de bougie.
2. Enlevez la bougie du cylindre et jetez-la.
3. Remplacez par une bougie Champion RCJ-6Y et serrez avec une clé à douille de 19 mm.
4. Remontez le couvre-borne de bougie.

REPLACER LE FILTRE A CARBURANT

Pour remplacer le filtre à carburant, laissez le carburant se vider lorsque le moteur fonctionne. Enlevez ensuite le bouchon du carburant du réservoir. Retirez le filtre du réservoir et retirez-le du circuit d'alimentation de carburant. Installez le nouveau filtre à carburant dans le circuit d'alimentation de carburant, ainsi que les autres pièces.

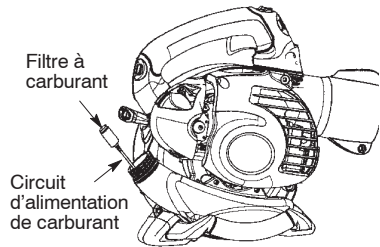

VÉRIFIEZ LES VIS DE MONTAGE DU SILENCIEUX

Une fois par an, assurez-vous que les vis de montage du silencieux soient bien serrées et sécuritaires pour éviter tout dommage.

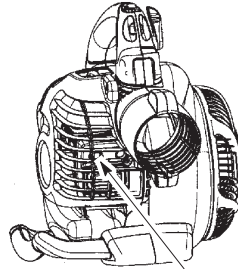

Vis de montage du silencieux

REGLAGE DU CARBURATEUR

Votre carburateur a été soigneusement réglé à l'usine. Des ajustements supplémentaires peuvent être nécessaires si vous vous trouvez dans l'une des situations suivantes:

- Le moteur ne tourne pas au ralenti lorsque l'accélérateur est relâché.

Réglage du ralenti

Laissez le moteur tourner au ralenti. Ajustez la vitesse jusqu'à ce que le moteur tourne sans caler (ralenti trop lent).

- Tournez la vis de réglage au ralenti dans le sens des aiguilles d'une montre pour augmenter la vitesse du moteur.
- Tournez la vis de réglage au ralenti dans le sens inverse à celui des aiguilles d'une montre pour diminuer la vitesse.

Vis de ralenti

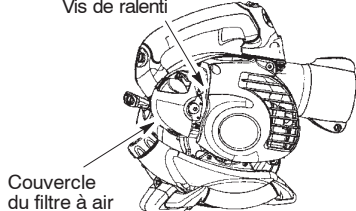

Pour toute aide supplémentaire ou si vous n'êtes pas sûr de la façon de réaliser cette opération, contactez un distributeur autorisé de service.

RANGEMENT

AVERTISSEMENT: Préparez l'unité pour l'entreposer à la fin de la saison ou si vous ne comptez pas l'utiliser pendant au moins trente jours.

- Laissez le moteur refroidir et prenez toutes les mesures de sécurité avant de l'entreposer ou de le transporter dans un véhicule.
- Entreposez l'appareil et le carburant dans un endroit où il ne risque pas d'y avoir d'étincelles ou de flammes provenant de chauffe-eau, de moteurs électriques, interrupteurs, etc.
- Entreposez l'appareil avec toutes les protections installées. Positionnez l'appareil de façon à ce qu'aucun objet coupant ne puisse provoquer de blessures accidentellement.
- Entreposez l'appareil et le carburant dans un endroit sec, hors de la portée des enfants.

SURFACES EXTERIEURES

- Si votre appareil doit être stocké longtemps, nettoyez-le bien avant de l'entreposer. Entreposez le dans un endroit propre et sec.
- Graissez légèrement les surfaces métalliques extérieures.

MOTEUR INTERNE

- Retirez la bougie et versez une cuiller à café d'huile moteur deux temps à refroidissement par air par l'ouverture de la bougie. Tirez lentement le cordon du lanceur huit à dix fois pour répartir l'huile.
- Remplacez la bougie par une bougie du type et de la gamme thermique recommandés.
- Nettoyage du filtre à air.
- Inspectez l'appareil et vérifiez que les vis, les boulons et les écrous ne soient pas desserrés. Remplacez toutes les pièces endommagées, cassées ou usées.
- Démarrez la saison uniquement avec de l'huile neuve ayant un bon rapport d'essence et d'huile.

AUTRE

- Ne stockez pas l'essence d'une saison à l'autre.
- Remplacez votre jerrycan s'il commence à rouiller.

TABLEAU DE DÉPANNAGE



AVERTISSEMENT: Toujours arrêtez l'unité et débranchez la bougie d'allumage avant d'exécuter n'importe lequel des remèdes recommandés ci-dessous sauf pour les remèdes qui nécessitent que l'appareil soit en fonctionnement.

PROBLÈME	CAUSE	REMEDE
Le moteur ne démarre pas.	<ol style="list-style-type: none"> 1. Le moteur est noyé. 2. Le réservoir à carburant est vide. 3. La bougie n'a pas d'étincelle. 4. Le carburant n'arrive pas au carburateur. 5. La compression est basse. 	<ol style="list-style-type: none"> 1. Voir «Instructions de démarrage». 2. Remplissez le réservoir avec le bon mélange à carburant. 3. Remplacez la bougie. 4. Vérifiez si le filtre à carburant est sale; remplacez. Vérifiez que la ligne de carburant ne soit pas trouée ou fendue, réparez ou remplacez. 5. Contactez un distributeur autorisé de service.
Le moteur ne tourne pas bien au ralenti.	<ol style="list-style-type: none"> 1. Le carburant n'arrive pas au carburateur. 2. Le carburateur a besoin d'un réglage. 3. Le joints du vilebrequin est usé. 4. La compression est basse. 	<ol style="list-style-type: none"> 1. Vérifiez si le filtre à carburant est sale; remplacez. Vérifiez que la ligne de carburant ne soit pas trouée ou fendue, réparez ou remplacez. 2. Contactez un distributeur autorisé de service. 3. Contactez un distributeur autorisé de service. 4. Contactez un distributeur autorisé de service.
Le moteur n'accélère pas, manque de puissance ou s'arrête sous une charge.	<ol style="list-style-type: none"> 1. Le filtre à air est sale. 2. Le carburant n'arrive pas au carburateur. 3. La bougie ne fonctionne pas bien. 4. L'écran pare-étincelles est obstruée. 5. Le carburateur a besoin d'un réglage. 6. Il y a des dépôts de carbone. 7. La compression est basse. 	<ol style="list-style-type: none"> 1. Nettoyez ou remplacez le filtre à air. 2. Vérifiez si le filtre à carburant est sale; remplacez. Vérifiez que la ligne de carburant ne soit pas trouée ou fendue, réparez ou remplacez. 3. Nettoyez ou remplacez la bougie; Réglez l'écartement des bornes. 4. Remplacez l'écran pare-étincelles. 5. Contactez un distributeur autorisé de service. 6. Contactez un distributeur autorisé de service. 7. Contactez un distributeur autorisé de service.
Le moteur fume trop.	<ol style="list-style-type: none"> 1. Le mélange de carburant est mauvais. 2. Le filtre à air est sale. 3. Le carburateur a besoin d'un réglage. 	<ol style="list-style-type: none"> 1. Videz le réservoir à carburant et remplissez-le à nouveau avec le bon mélange à carburant. 2. Nettoyez ou remplacez le filtre à air. 3. Contactez un distributeur autorisé de service.
Le moteur surchauffe.	<ol style="list-style-type: none"> 1. Le mélange de carburant n'est pas bon. 2. La bougie n'est pas la bonne. 3. Le carburateur a besoin d'un réglage. 4. Il y a des dépôts de carbone. 	<ol style="list-style-type: none"> 1. Voir «Remplissage du réservoir». 2. Remplacez par la bonne bougie. 3. Contactez un distributeur autorisé de service. 4. Contactez un distributeur autorisé de service.

DÉCLARATION DE CONFORMITÉ

CE Assurance de conformité (Valable uniquement en Europe)

Nous, **Husqvarna AB, SE-561 82 Huskvarna, Suède**, Tél: +46-36-146500, en tant que représentant agréé dans la Communauté, déclarons que le souffleur/aspirateur modèle **McCulloch GBV 345** à partir des numéros de série de l'année de fabrication 2012 et ultérieurement (l'année est indiquée en clair sur la plaque d'identification et suivie d'un numéro de série), sont conformes aux dispositions des **DIRECTIVES DU CONSEIL**:

du 17 Mai 2006 "directive machines" **2006/42/CE**;

du 15 Décembre 2004 "compatibilité électromagnétique" **2004/108/CE**, y compris les amendements actuellement en vigueur; et

du 8 Mai 2000 "émissions sonores dans l'environnement" selon Annexe V du **2000/14/CE**.
Pour des informations sur les émissions sonores, voir le chapitre Caractéristiques techniques.

Les normes harmonisées suivantes ont été appliquées: **EN ISO 12100-1/A1:2009, EN ISO 12100-2/A1:2009, CISPR 12:2007**.

SMP Svensk Maskinprovning AB, Fyrisborgsgatan 3, S-754 50 Uppsala, Suède, a effectué un contrôle de type volontaire pour Husqvarna AB. Le(s) certificat(s) est/sont numéroté(s) : **SEC/09/2024**.

2012-11-15



Ronnie E. Goldman, Directeur technique
Représentant autorisé d'Husqvarna AB et
responsable de la documentation technique

CARACTÉRISTIQUES TECHNIQUES

MODÈLE: GBV 345

MOTEUR

Cylindrée, cm³

25

Puissance moteur maximum, selon ISO 8893, kW

0,75

Vitesse au repos +/- 400, rpm

3700

Silencieux avec pot catalytique

Oui

SYSTEME D'ALLUMAGE

Bougie

Champion RCJ-6Y

Écartement des électrodes, mm

0,6

SYSTEME D'ALIMENTATION ET DE LUBRIFICATION

Volume du réservoir, capacité en cm³

540

POIDS

Avec le tubes et le réservoir vide, kg

4,4

NIVEAU DE PUISSANCE SONORE

(voir Remarque 1)

Niveau de puissance sonore, mesuré dB(A)

103,9

Niveau de puissance sonore, garanti L_{WA} dB(A)

108,0

NIVEAU DE PRESSION SONORE

(voir Remarque 2)

Niveau de pression sonore équivalent mesuré à l'oreille de l'utilisateur selon ISO 22868, dB(A)

Équipée des tubes de soufflage et la buse (d'origine)

96,7

Équipée des tubes d'aspiration (d'origine)

98,6

VIBRATIONS

(voir Remarque 3)

Niveaux de vibrations équivalents (a_{hveq}) mesurés au niveau des poignées selon ISO 22867, en m/s²

Équipée des tubes de soufflage et la buse (d'origine), droite

10,1

Équipée des tubes d'aspiration (d'origine), gauche/droite

8,2/10,4

Remarque 1: Emission sonore dans l'environnement mesurée comme puissance acoustique (L_{WA}) selon la directive UE 2000/14/CE. Le niveau de puissance sonore reporté pour la machine a été mesuré avec l'équipement d'origine qui donne le niveau le plus élevé. Le niveau de puissance sonore garanti diffère du niveau mesuré en cela qu'il prend également en compte la dispersion et les variations d'une machine à l'autre du même modèle, conformément à la directive 2000/14/CE.

Remarque 2: Les données reportées pour le niveau de pression sonore équivalent pour la machine montrent une dispersion statistique typique (déviation standard) de 1 dB(A).

Remarque 3: Les données reportées pour le niveau de vibrations équivalent montrent une dispersion statistique typique (déviation standard) de 1 m/s².

TABELLE AUF INHALT

Einleitung	28	Wartung	38
Erklärung der symbole	29	Lagerung	39
Sicherheitshinweise	29	Fehlerbehebungstabelle	40
Beschreibung der geräteteile	32	Konformitätserklärung	41
Montage	32	Technische daten	42
Betrieb	35		

EINLEITUNG

Sehr geehrter Kunde,

Vielen Dank, dass Sie sich für ein Produkt von McCulloch entschieden haben. Sie sind damit Teil einer langen Erfolgsgeschichte, denn die McCulloch Corporation begann bereits während des 2. Weltkriegs mit der Herstellung von Triebwerken. 1949 brachte McCulloch die erste leichte, von nur einer Person zu bedienende Kettensäge auf den Markt – eine Revolution in der Holzbearbeitung.

Im Laufe der Jahrzehnte wurden immer mehr innovative Kettensägen entwickelt, und der Geschäftsbetrieb wurde erweitert: zunächst um Flugtriebwerke und Gokartmotoren in den 1950er Jahren, und dann um Mini-Kettensägen in den 1960ern. In den 1970ern und 1980ern kamen dann schließlich noch Trimmer und Laubblasgeräte hinzu.

Heute setzen wir von McCulloch als Teil der Husqvarna Gruppe die Tradition leistungsstarker Motoren, technischer Innovationen und ausgeklügelter Designs fort, die seit mehr als einem halben Jahrhundert unser Markenzeichen sind. Höchste Priorität haben für uns ein geringerer Kraftstoffverbrauch, weniger Lärm und niedrigere Emissionen sowie auch größere Sicherheit und Benutzerfreundlichkeit.

Wir hoffen, dass Sie mit Ihrem McCulloch-Produkt zufrieden sein werden, denn es soll Sie lange begleiten. Seine Lebensdauer kann noch verlängert werden, indem Sie alle Anweisungen des Benutzerhandbuchs bezüglich des Gebrauchs und der Wartung und Instandhaltung befolgen. Wenn Sie professionelle Hilfe bei Reparatur oder Wartung benötigen, verwenden Sie bitte die Servicepartnersuche unter **www.mcculloch.com**.

Die McCulloch arbeitet ständig an der Weiterentwicklung ihrer Produkte und behält sich daher das Recht auf Änderungen ohne vorherige Ankündigung, z. B. von Form und Aussehen, vor.

Dieses Handbuch kann auch unter **www.mcculloch.com** heruntergeladen werden.

ERKLÄRUNG DER SYMBOLE



ACHTUNG! Laubsauger sind gefährlich! Unachtsamkeit oder unsachgemäße Verwendung können schwere oder tödliche Verletzungen zur Folge haben.



Lesen Sie vor Inbetriebnahme des Laubsaugers das Betriebshandbuch aufmerksam durch.



Zugelassene Schutzbrillen oder Visier, Gehörschutz, und Atemschutz bei Staubgefahr müssen getragen werden.



Stets zugelassene Schutzhandschuhe tragen.



ACHTUNG! Stellen Sie sicher, daß die untere Geräteverkleidung eingerastet und das Saugrohr richtig angebracht ist. Die Flügel des Gebläseventilators dürfen nicht mit Ihren Händen oder Fremdoobjekten in Berührung kommen.



Öffnen der Saugöffnung – verkleidung. **Drehen Sie den Schraubenziehergriff behutsam in Richtung des Gerätes, bis die Lasche freigegeben wird; ziehen Sie gleichzeitig mit der anderen Hand den Deckel der Ansaugöffnung nach vorn.**



Lärmpegel



Verwenden Sie unverbleites oder qualitativ hochwertiges verbleites Benzin sowie Öl für Zweitaktmotoren.



ACHTUNG! Der Laubbläser kann Gegenstände mit großer Kraft herausschleudern, die zurückprallen können. Dies kann zu schweren Augenverletzungen führen.



ACHTUNG! Der Schalldämpfer wird beim Betrieb sehr heiß und kühlt nur langsam ab. Berühren Sie nicht den Schalldämpfer, die Schalldämpferschutzabdeckung oder die umliegenden Flächen; vermeiden Sie, dass Kraftstoff oder trockenes Gras mit den heißen Flächen in Berührung kommt.

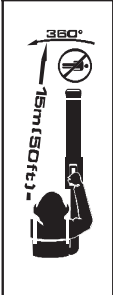

Der Bediener des Laubbläses hat dafür zu sorgen, daß Menschen und Tiere einen Abstand von mindestens 15 m halten. Wenn mehrere Bediener im selben Nahbereich arbeiten, muß der Sicherheitsabstand mindestens 15 m betragen.



Verwendung des Geräts als sauger mit dieser Funktion können Sie trockene Abfälle wie Laub, Gras, kleine Zweige oder Papierstückchen aufsaugen. Nicht als Sauger zu verwenden, um abholten Steine, Kies, Metall, Glasbruch, etc., zu schweren Schäden an dem rotierenden Flügel zu vermeiden.



Schalldruckpegel bei 7,5 Meter

SICHERHEITSHINWEISE

ACHTUNG: Befolgen Sie alle Sicherheitshinweise und Vorsichtsmaßnahmen, um schwere Verletzungen zu vermeiden.

ERSTE SCHRITTE

- Lesen Sie dieses Betriebshandbuch aufmerksam durch, und stellen Sie vor Inbetriebnahme des Geräts sicher, daß Sie alle Sicherheitshinweise und Vorsichtsmaßnahmen verstanden haben und diese auch befolgen können.
- Das Gerät sollte nur von Personen betrieben werden, die mit sämtlichen in diesem Handbuch beschriebenen Sicherheitshinweisen und Vorsichtsmaßnahmen vertraut sind.

ACHTUNG: Überprüfen Sie zunächst das Gelände, bevor Sie das Gerät starten. Entfernen Sie Schutt und harte Objekte wie

Steine, Glas, Drähte u.a., da sie aufgewirbelt werden und somit zu Verletzungen oder Beschädigungen während des Betriebs führen können.

ACHTUNG: Betreiben Sie das Gerät beim Saugen bzw. Blasen immer so, dass der Auspuff von Körper und Kleidung fern gehalten wird.

Verwendung des Geräts als Gebläse:

- Mit dieser Funktion können Sie Auffahrten, Bürgersteige, Terrassen usw. von Schmutz oder Grasresten befreien.
- Außerdem lassen sich damit Grasreste, Stroh oder Laub in Haufen zusammenblasen bzw. aus Ecken oder Mauerzwischenräumen entfernen.

Verwendung des Geräts als Laubsauger:

- Mit dieser Funktion können Sie trockene Abfälle wie Laub, Gras, kleine Zweige oder Papierstückchen aufsaugen.

SICHERHEITSHINWEISE

- Die optimale Saugleistung erzielen Sie bei einer hohen Geschwindigkeit.
- Bewegen Sie das Saugrohr während des Saugvorgangs langsam über das zu entfernende Material vor und zurück. Führen Sie das Saugrohr keinesfalls direkt in einen Haufen ein, da es dadurch zur Verstopfung des Geräts kommen könnte.
- Das Saugrohr sollte zur optimalen Leistung beim Saugen ca. 2-3 cm vom Boden entfernt hin- und herbewegt werden.

VORBEREITENDE MASSNAHMEN

⚠ ACHTUNG: Diese Maschine erzeugt beim Betrieb ein elektromagnetisches Feld. Dieses Feld kann sich unter bestimmten Bedingungen auf die Funktionsweise aktiver oder passiver medizinischer Implantate auswirken. Um die Gefahr für schwere oder tödliche Verletzungen auszuschließen, sollten Personen mit einem medizinischen Implantat vor der Nutzung dieser Maschine ihren Arzt und den Hersteller des Implantats konsultieren.

- Tragen Sie beim Einsatz sowie bei der Wartung des Geräts immer eine Schutzbrille und Hörschutz. Aufgewirbelte Steine oder Schutt könnten Ihnen sonst in die Augen oder ins Gesicht geschleudert werden und zu schweren Verletzungen und/oder Erblindung führen. Augenschutz sollte mit Z87 markiert werden.
- Tragen Sie auch keine Sandalen.
- Tragen Sie beim Arbeiten in staubiger Umgebung immer eine Staubschutzmaske oder einen Gesichtsschutz.
- Falls Ihr Haar länger als schulterlang ist, sollten Sie es zusammenbinden. Sichern oder entfernen Sie jegliche Schmuckstücke, weite Kleidung bzw. Kleidungsstücke mit losen Trägern, Bändern, Fransen usw. Sie könnten sich in den beweglichen Geräteteilen verfangen.
- Arbeiten Sie keinesfalls mit dem Laubsauger, wenn Sie müde, krank oder in schlechter seelischer Verfassung sind oder unter Einfluß von Alkohol, Drogen oder Medikamenten stehen.
- Sorgen Sie dafür, daß Kinder, Personen in unmittelbarer Nähe und Tiere beim Start und während des Betriebs des Geräts einen Sicherheitsabstand von mindestens 15 Metern einhalten. Richten Sie die Gebläse nicht auf Menschen oder Tiere.

VORSICHT BEIM UMGANG MIT TREIBSTOFF

- Stellen Sie sicher, daß beim Mischen, Einfüllen oder Lagern von Treibstoff keine Funken oder offenes Feuer (einschließlich Rauchen, offene Flammen oder Arbeiten, bei denen Funken entstehen) auftreten können.
- Das Mischen und Einfüllen von Treibstoff sollte stets im Freien erfolgen. Lagern Sie den Treibstoff an einem kühlen, trockenen und gut belüfteten Ort, und verwenden Sie ausschließlich geeignete Behältnisse.

- Beim Umgang mit Treibstoff und beim Betrieb des Laubsaugers darf nicht geraucht werden.
- Vergewissern Sie sich, ob das Gerät korrekt montiert und in ordnungsgemäßem Betriebszustand ist.
- Betanken Sie den Treibstofftank niemals bei laufendem oder heiße Motor.
- Vermeiden Sie das Verschütten von Brennstoff oder Öl. Wischen Sie verschütteten Treibstoff vor dem Starten des Geräts auf.
- Starten Sie das Gerät erst, wenn Sie sich mindestens 3 Meter vom Treibstoff und Ort des Betankens entfernt haben.
- Bewahren Sie Brennstoff immer in für brennbare Flüssigkeiten vorge- gesehenen Behältern auf.

SICHERER BETRIEB IHRES LAUBSAUGERS

⚠ ACHTUNG: Stoppen Sie den Motor, bevor Sie die Saugöffnungsverkleidung öffnen. Um schwere Verletzungen zu vermeiden, muß der Motor angehalten sein, und die Flügel des Gebläseventilators dürfen sich nicht mehr drehen.

⚠ ACHTUNG: Betreiben Sie das Gerät beim Saugen bzw. Blasen immer so, dass der Auspuff von Körper und Kleidung fern gehalten wird.

- Dieser Laubbläser/-sauger ist ausschließlich zum Zusammenblasen und Aufsaugen von Laub und sonstigem Unrat auf dem Boden geeignet.
- Untersuchen Sie das Gerät vor jedem Betrieb auf abgenutzte, lose, fehlende oder beschädigte Teile. Betreiben Sie den Laubsauger nur in einwandfreiem Zustand.
- Entfernen Sie stets Öl und Treibstoff vom Gehäuse.
- Starten Sie das Gerät niemals in geschlossenen Räumen oder Gebäuden. Das Einatmen von Auspuffdämpfen kann tödlich sein.
- Der Katalysator-schalldämpfer ist bei Betrieb und auch noch nach dem Ausschalten sehr heiß. Dies gilt auch für den Leerlaufbetrieb. Berühren kann zu Verbrennungen führen. Achten Sie auf die Feuergefahr!
- Tragen Sie während der Arbeit mit dem Gerät keine Gummihandschuhe oder andere isolierte Handschuhe, um statische Elektroschocks zu vermeiden.
- Setzen Sie das laufende Gerät nur auf einer sauberen, festen Unterlage ab. Verschmutzungen wie Kies, Sand, Staub, Gras usw. könnten von der Saugöffnung erfaßt und durch den Luftaustritt herausgeschleudert werden, was zu Beschädigungen an Gerät und Eigentum sowie zu schweren Verletzungen des Betreibers und Personen in nächster Nähe führen kann.

SICHERHEITSHINWEISE

- Vermeiden Sie gefährliche Umgebungen. Arbeiten Sie nicht in unbelüfteten Räumen oder an Orten, an denen explosive Gase oder Kohlenmonoxid entstehen können.
- Arbeiten Sie nicht auf instabilen Flächen wie Leitern, Bäumen, Steilhängen, Dächern usw.. Achten Sie jederzeit auf einen sicheren Stand und Halt.
- Stecken Sie keine Objekte direkt in das Saugrohr. Halten Sie das Gerät immer so, daß das austretende Sauggut nicht auf Personen, Tiere, Glas und feste Objekte wie Bäume, Autos, Mauern usw. gerichtet ist. Der Luftaustrittsdruck kann Steine, Dreck oder Stöcke aufwirbeln und dadurch Personen und Tiere verletzen, Glas zerbrechen oder andere Schäden verursachen.
- Betreiben Sie das Gerät immer nur mit der jeweils erforderlichen Ausrüstung. Montieren Sie zur Verwendung im Blasbetrieb immer die Blasrohre. Für den Saugbetrieb müssen die Saugrohre und der Fangsack montiert sein. Achten Sie darauf, daß der Fangsack komplett verschlossen ist.
- Saugöffnung, Blas- bzw. Saugrohre sowie Verbindungsrohr müssen regelmäßig überprüft werden. Dabei muß der Motor ausgeschaltet und der Zündkerzenstecker abgezogen sein. Halten Sie Entlüftungsvorrichtungen und Luftaustrittsrohre frei von Verschmutzungen, um einen ordnungsgemäßen Luftstrom zu gewährleisten.
- Stecken Sie niemals Objekte in die Saugöffnung. Dies könnte den Luftstrom behindern und zu einer Beschädigung des Geräts führen.
- Verwenden Sie das Gerät niemals zum Sprühen von Chemikalien, Düngemitteln oder anderen Substanzen mit giftigen Inhaltsstoffen.
- Setzen Sie den Laubsauger nicht in der Nähe von brennenden Zweigen oder Büschen, Kaminen, Grillplätzen, Aschenbechern usw. ein, damit kein Flächenbrand entstehen kann.
- Verwenden Sie das Gerät nur für die in diesem Handbuch beschriebenen Arbeiten.
- Mit Ausnahme von Vergasereinstellungen muß der Zündkerzenstecker abgezogen sein, bevor Sie mit der Wartung des Geräts beginnen.
- Verwenden Sie ausschließlich die von McCulloch empfohlenen Ersatzteile. Durch den Einsatz anderer Ersatzteile könnte Ihr Garantieanspruch verfallen und das Gerät beschädigt werden.
- Entleeren Sie den Treibstofftank, bevor Sie das Gerät über einen längeren Zeitraum nicht einsetzen. Verbrauchen Sie den Resttreibstoff, indem Sie den Motor starten und laufen lassen, bis er von selbst ausgeht.
- Verwenden Sie ausschließlich das vom Hersteller für Ihr Gerät empfohlene Zubehör.
- Lagern Sie Gerät und Treibstoff an einem geschlossenen Ort, der sicher vor Funkenflug und offenem Feuer von Geräten wie Wassererhitzern, Elektromotoren, Schaltern, Ofen usw. ist.
- Bewahren Sie das Gerät trocken und außer Reichweite von Kindern auf.
- Sichern Sie die Maschine während des Transports.

ZUSATZHINWEIS: Bei Menschen mit Kreislaufstörungen und Neigung zu anomalen Schwellungen kann der längere Einsatz von benzinbetriebenen Geräten aufgrund von Vibrationen zu Schäden an Blutgefäßen und Nerven in Fingern, Händen und Gelenken führen. Der längere Einsatz bei kalter Witterung kann auch bei gesunden Personen Schäden an den Blutgefäßen hervorrufen. Stellen Sie die Arbeit mit dem Gerät ein, und suchen Sie umgehend ärztliche Hilfe auf, wenn Sie folgende Symptome bemerken: Taubheit, Schmerzen, Kraftlosigkeit, Veränderungen der Hautfarbe oder -textur, Gefühllosigkeit in Fingern, Händen oder Gelenken. Ein Anti-Vibrationssystem bedeutet nicht, daß diese Symptome nicht auftreten können. Personen, die häufiger oder berufsbedingt mit benzinbetriebenen Geräten arbeiten, sollten ihren Gesundheitszustand und den Zustand des Geräts stets im Auge behalten.

ORDNUNGSGEMÄSSE WARTUNG

- Sämtliche Wartungsarbeiten, die nicht in diesem Handbuch aufgeführt sind, sollten von Ihrem Vertragshändler durchgeführt werden.

BESCHREIBUNG DER GERÄTETEILE

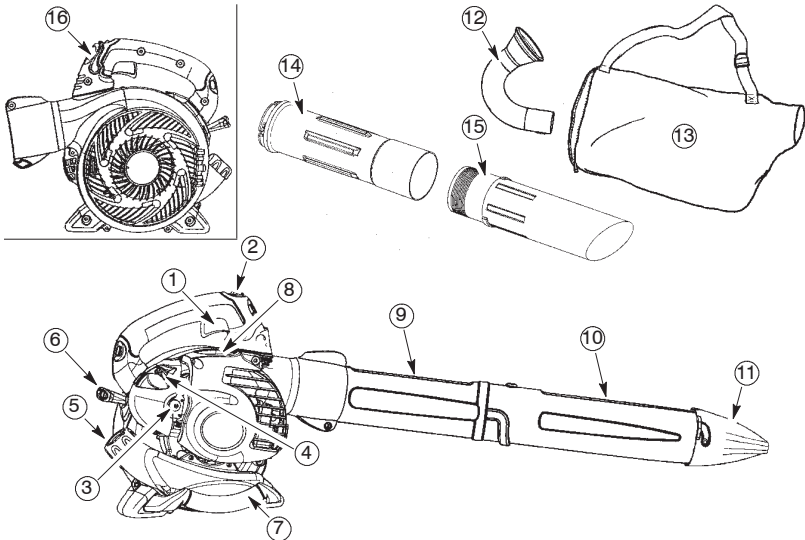

BESCHREIBUNG DER GERÄTETEILE

- | | |
|-------------------------|-----------------------------------|
| 1. Gashebel | 9. Oberes Blasrohr |
| 2. STOP-Schalter | 10. Unteres Blasrohr |
| 3. Primer | 11. Hochgeschwindigkeits-Blasdüse |
| 4. Starthendel | 12. Verbindungsrohr |
| 5. Treibstofftankdeckel | 13. Fangsack |
| 6. Startergriff | 14. Oberes Saugrohr |
| 7. Saugrohrgriff | 15. Unteres Saugrohr |
| 8. Zündkerze | 16. Drosselklappenhebel |
| | 17. Betriebsanweisung |

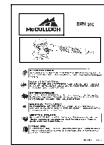

17

MONTAGE

LIEFERUMFANG

Folgende Teile sind im Lieferumfang enthalten:

- Gebläse
- Oberes Blasrohr
- Unteres Blasrohr
- Hochgeschwindigkeits-Blasdüse
- Verbindungsrohr
- Fangsack
- Oberes Saugrohr
- Unteres Saugrohr
- Schraube für des Montage der Saugrohre

HINWEIS: Es ist normal, daß der Kraftstofffilter bei leerem Kraftstofftank klappert.

MONTAGE

ACHTUNG: Stoppen Sie den Motor, und stellen Sie sicher, daß sich die Flügel des Gebläseventilators nicht mehr drehen, bevor Sie die Saugöffnungsverkleidung öffnen oder die Saugrohre abnehmen oder Gebläserohr. Die rotierenden Flügel können schwere

Verletzungen verursachen. Die Zündkerze abgezogen sein bevor Sie mit der Wartung des Geräts beginnen.

ACHTUNG: Falls das Gerät bereits montiert geliefert wurde, wiederholen Sie sämtliche Schritte um sicherzustellen, daß Ihr Gerät ordnungsgemäß montiert ist und alle Befestigungen gut festgezogen sind.

- Zur Montage, wird die Schraubenzieher benötigt.

MONTAGE DES GEBLÄSE

MONTAGE DES GEBLÄSEROHRS

1. Richten Sie die Führung auf dem oberen Blasrohr mit der Einkerbung am Gebläseauslass aus und schieben Sie das Rohr in hinein.

HINWEIS: Die Schraube der Klemmschelle für die Rohr muss so lose sein, dass die Blasrohre in den Gebläseauslass eingeführt werden können. Lösen Sie die Schraube durch Drehen gegen den Uhrzeigersinn (nicht die Schraubenmuttern entfernen).

MONTAGE

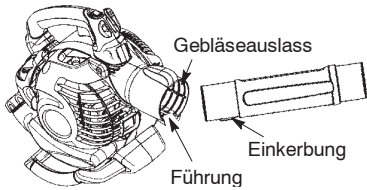

2. Sichern Sie die Rohre, indem Sie die Schraube im Uhrzeigersinn festziehen.
3. Richten Sie die Schlitzte auf dem unteren Blasrohr mit den Laschen auf dem oberen Blasrohr aus.

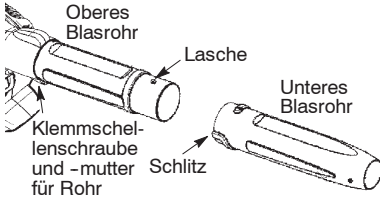

4. Schieben Sie das untere Blasrohr auf das obere Rohr.
5. Drehen Sie das untere Blasrohr nach rechts, bis ein Klicken anzeigt, dass das untere Blasrohr auf dem oberen Rohr eingerastet und gesichert ist.

HINWEIS: Das untere und obere Blasrohr sind korrekt montiert, wenn die Pfeile auf beiden Rohren genau aufeinander ausgerichtet sind.

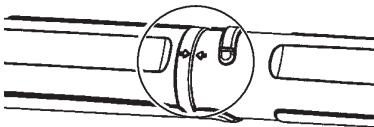

6. Um die Rohre abbauen zu können, drehen Sie die Schraube gegen den Uhrzeigersinn (nicht die Schraubenmutter entfernen); lösen Sie die Rohre und nehmen Sie diese ab.

ZUSAMMENBAU DER HOCHGESCHWINDIGKEITS-BLASEDÜSE

Wenn eine höhere Luftstromgeschwindigkeit gewünscht wird, die Hochgeschwindigkeits-Blasedüse einsetzen.

1. Richten Sie die Schlitzte auf der Düse mit den Laschen auf dem unteren Blasrohr aus.

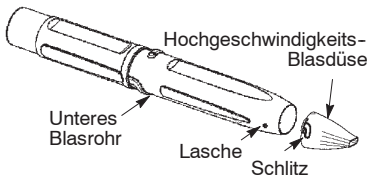

2. Schieben Sie die Blasedüse auf das untere Blasrohr.

3. Drehen Sie die Düse nach rechts, bis sie mit einem Klicken fest auf dem unteren Blasrohr einrastet.

MONTAGE DES SAUGBETRIEB MONTAGE DES FANGSACKS

1. Öffnen Sie den Reißverschluss des Fangsacks, und legen Sie das Verbindungsrohr ein.
2. Schieben Sie das schmale Ende des Verbindungsrohrs durch die kleine Öffnung im Fangsack.

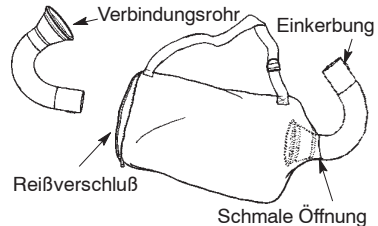

HINWEIS: Achten Sie darauf, daß der Rand der schmalen Öffnung bündig am sich verbreiternden Verbindungsrohr anliegt und die Einkerbung am Verbindungsrohr nach unten zeigt.

3. Schließen Sie den Reißverschluss am Fangsack. Der Reißverschluss muß vollständig geschlossen sein.
4. Entfernen Sie das Gebläserohr vom Gerät.

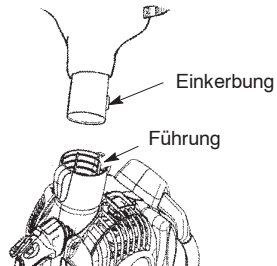

5. Schieben Sie das Verbindungsrohr in den Gebläseaustritt. Achten Sie dabei darauf, daß die Einkerbung des Verbindungsrohrs auf gleicher Linie mit der Führung des Gebläseaustritts liegt.
6. Drehen Sie das Knopf zum Befestigen des Rohrs im Uhrzeigersinn.

MONTAGE DES SAUGROHRS

ACHTUNG: Stoppen Sie den Motor, und stellen Sie sicher, daß sich die Flügel des Gebläseventilators nicht mehr drehen, bevor Sie die Saugöffnungsverkleidung öffnen oder die Saugrohre abnehmen oder Gebläserohr. Die rotierenden Flügel können schwere Verletzungen verursachen.

1. Führen Sie die Spitze eines Schraubenziehers in den Bereich der Lasche der Ansaugöffnung ein.

MONTAGE

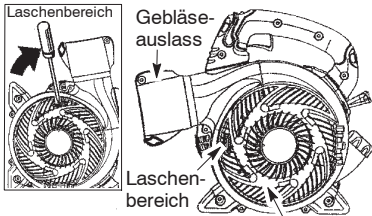

Ansaugöffnungabdeckung

2. Drehen Sie den Schraubenziehergriff behutsam in Richtung des Gerätes, bis die Lasche freigegeben wird; ziehen Sie gleichzeitig mit der anderen Hand den Deckel der Ansaugöffnung nach vorn.
3. Halten Sie den Deckel der Ansaugöffnung offen, bis das Saugrohr installiert ist.

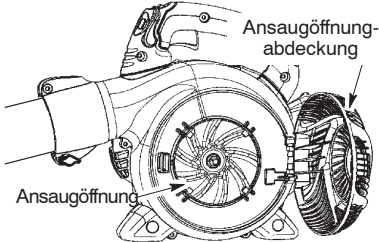

4. Richten Sie die Laschen auf der Innenseite der Ansaugöffnung mit den Schlitzern auf dem Saugrohr aus.

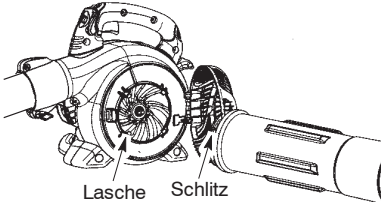

5. Drücken Sie das obere Saugrohr in die Ansaugöffnung. Drehen Sie das Rohr nach rechts, bis es mit einem Klicken sicher auf dem Blower einrastet und fest sitzt.

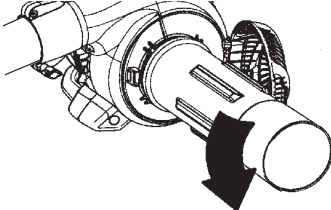

6. Ordnen Sie das abgeschrägte Ende des Saugrohrs laut Abbildung an. Schieben Sie das untere in das obere Saugrohr, bis das untere Saugrohr fest im oberen Saugrohr sitzt (ca. 7 cm).

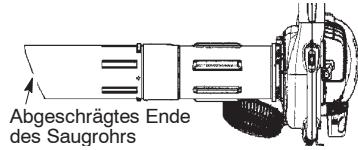

7. Positionieren Sie nach dem Zusammenschieben der beiden Saugrohre die Markierung auf dem unteren Teil des oberen Rohrs. Schrauben Sie die beiden Rohre mit der mitgelieferten Schraube zusammen.

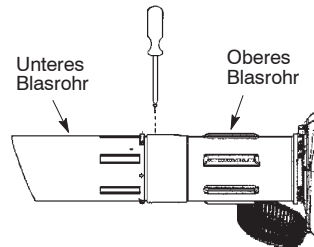

UMWANDLUNG VON STAUBBETRIEB- ZU GEBLÄSE

ACHTUNG: Betreiben Sie das Gerät beim Blasen immer so, dass der Auspuff von Körper und Kleidung fern gehalten wird (siehe BETRIEBSPOSITION).

1. Lockern Sie das Verbindungsrohr, indem Sie den Knopf nach links drehen, und nehmen Sie das Verbindungsrohr und den Fangsack ab.
2. Drehen Sie die Saugrohre nach rechts und ziehen Sie diese ab.
3. Schließen Sie den Deckel der Ansaugöffnung; vergewissern Sie sich, dass der Deckel in der Lasche eingerastet ist.
4. Montieren Sie wieder die Blasrohre (siehe Abschnitt MONTAGE DES GEBLASEROHR).

MONTAGE

EINSTELLUNG DES SCHULTERRIEMENS

⚠ ACHTUNG: Betreiben Sie das Gerät beim Saugen immer so, dass der Auspuff von Körper und Kleidung fern gehalten wird (siehe BETRIEBSPPOSITION).

1. Stecken Sie den Kopf durch den Schultergurt und legen Sie den Gurt auf Ihre linke Schulter.
2. Strecken Sie Ihren rechten Arm in Richtung Rückseite des Fangsacks aus.
3. Den Schulterriemen so einstellen, daß die Fangsack/ Schulterriemennaht zwischen Daumen und Zeigefinger liegt.
4. Darauf achten, daß der Schulterriemen so eingestellt ist, daß er einen ungehinderten Luftstrom aus dem Verbindungsrohr ermöglicht. Ist der Fangsack eingeknickt, funktioniert das Gerät nicht richtig.

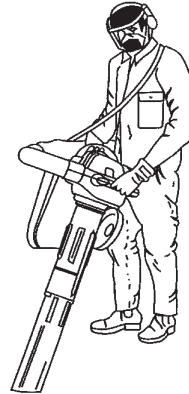

BETRIEB

BETRIEBSPPOSITION

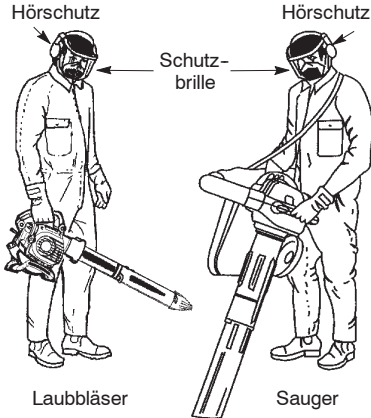

BETRIEBSHINWEISE

⚠ ACHTUNG: Betreiben Sie das Gerät beim Saugen bzw. Blasen immer so, dass der Auspuff von Körper und Kleidung fern gehalten wird (siehe BETRIEBSPPOSITION).

- Um das Risiko von Gehörschäden auf Grund eines hohen Geräuschpegels zu vermindern ist das Tragen von Gehörschutz erforderlich.
- Um Verletzungsgefahren in Verbindung mit der Berührung von beweglichen Teilen vorzubeugen, stoppen Sie den Motor vor der Installation bzw. Entfernung von Zubehör. Betreiben Sie das Gerät nicht ohne Schutzvorrichtungen.
- Betreiben Sie das Gerät zu angemessenen Tageszeiten - nicht zu früh am Morgen oder zu spät am Abend, wenn dadurch Anwohner gestört werden könnten. Richten Sie sich

nach den in örtlichen Verordnungen aufgeführten Zeiten. Empfehlenswert sind normalerweise Arbeitszeiten zwischen 9 Uhr und 17 Uhr von Montags bis Samstags.

- Um den Geräuschpegel zu reduzieren sollten Sie die Anzahl der gleichzeitig laufenden, kraftbetrieblenen Geräte einschränken.
- Betreiben Sie den kraftbetrieblenen Gebläse mit der niedrigsten für die Aufgabe angemessenen Betriebs- geschwindigkeit, um den Geräuschpegel zu reduzieren.
- Verwenden Sie Rechen und Besen, um das Laub/Unrat vor dem Einsatz des Gebläse.
- Benetzen Sie eine sehr staubige Oberfläche leicht oder verwenden Sie einen Befeuchtungsaufsatz wenn Wasser verfügbar ist.
- Sparen Sie Wasser, indem Sie kraftbetrieblene Gebläse anstatt Wasserschläuche für Ihre Rasen- und Gartenarbeiten verwenden; auch für Regenrinnen, Fliegennetze, Terrassen, Grills, Veranden und Gärten geeignet.
- Achten Sie bei dem Betrieb auf Kinder, Haustiere, offene Fenster und frisch geputzte Autos. Entfernen Sie Laub/Unrat auf sichere Weise.
- Verwenden Sie die gesamte Düsenverlängerung, damit der Luftstrom nah auf den Boden gerichtet wird.
- Vergessen Sie nach dem Einsatz von Gebläse und anderen Geräten nicht, **AUFZURÄUMEN!** Entsorgen Sie Laub/Unrat in Müllcontainern.

VOR DEM STARTEN

⚠ ACHTUNG: Bevor Sie mit der Arbeit beginnen, sollten Sie unbedingt die Sicherheitshinweise zum Umgang mit Treibstoff lesen. Wenn Ihnen die Sicherheitshinweise unklar sind, sollten Sie Ihr Gerät nicht betanken. Wenden Sie sich an einen Vertragshändler.

BETRIEB

GERÄT BETANKEN

ACHTUNG: Entnehmen Sie den Benzintankdeckel vorsichtig für die Brennstoffzugabe.

Das Gerät ist für den Betrieb mit bleifreiem Benzin zugelassen. Mischen Sie vor der Inbetriebnahme das Benzin mit einem Qualitätsschmieröl für luftgekühlte Zweitaktmotoren im Verhältnis von 40:1. Sie erhalten das Mischverhältnis von 40:1, wenn Sie 5 Liter bleifreies Benzin mit 0,125 Liter Schmieröl mischen. **BENUTZEN SIE KEIN Schmieröl für Auto- oder Schiffsmotoren.** Solche Ölsorten beschädigen den Gerätemotor. Befolgen Sie beim Mischen die Anweisungen auf dem Schmierölbehälter. Schütteln Sie nach dem Zusetzen des Schmieröls den Behälter, um das Kraftstoffgemisch gut zu vermischen Lesen und beachten Sie immer sorgfältig die Sicherheitshinweise, bevor Sie Kraftstoff in Ihr Gerät füllen.

MISCHUNGSVERHÄLTNIS

Benzin, Liter	Zweitaktöl, Liter
	40:1 (2.5%)
2	0,050
5	0,125
10	0,250

WARNUNG: Benutzen Sie in Ihrem Gerät nie unvermishtes Benzin. Dies führt zu schweren Geräteschäden.

KRAFTSTOFFANFORDERUNGEN

Benutzen Sie bleifreies Benzin guter Qualität. Die niedrigste zulässige Oktanzahl ist 90 (MOZ).

WICHTIG

Die Verwendung von Alkoholkraftstoff (mehr als 10% Alkohol) kann die Geräteleistungen verbessern, verkürzt jedoch die Lebensdauer.

ACHTUNG: Falscher Gebrauch des Kraftstoffs und/oder der Schmiermittel kann die Ursache folgender Störungen sein: Falsches Einkuppeln, Überhitzung, Benzindampfsperre, Leistungsminderung, mangelhafte Schmierung, Beschädigung der Kraftstoffleitungen, der Dichtungen und internen Vergaserbauteile usw. Alkoholkraftstoffe führen zu einer hohen Feuchtigkeit Aufnahme des Kraftstoff-Öl-Gemisches und verursachen die Trennung von Öl und Kraftstoff.

ANHALTEN DES GERÄTS

- Lassen Sie den Gashebel los.
- Drücken Sie den STOPP-Schalter in die STOPP-stellung, bis der Motor stehen bleibt.

STARTEN DES GERÄTS VOR DEM STARTEN

ACHTUNG: Vor dem Starten des Geräts MÜSSEN Sie sicherstellen, daß die Rohre ordnungsgemäß befestigt sind.

- Betanken Sie das Gerät. Entfernen Sie sich mindestens 3 Meter vom Ort der Betankung.
- Halten Sie das Gerät wie abgebildet in der Startposition. Halten Sie das Gerät so, daß das Blas-/Saugrohr nicht auf Personen, Tiere, Glas und andere feste Gegenstände gerichtet ist.

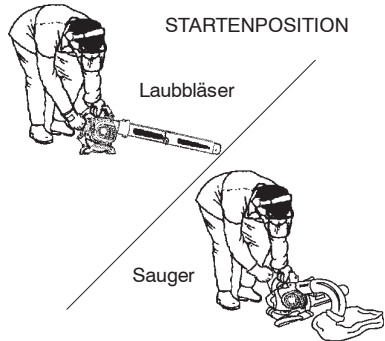

ACHTUNG: Halten Sie das Gerät beim Starten wie abgebildet. Setzen Sie das Gerät zum Starten bzw. während des Betriebs nur auf einer sauberen, festen Unterlage ab. Verschmutzungen wie Kies, Sand, Staub, Gras usw. könnten von der Saugöffnung erfaßt und durch den Luftaustritt herausgeschleudert werden, was zu Beschädigungen an Gerät und Eigentum sowie zu schweren Verletzungen des Betreibers und Personen in nächster Nähe führen kann.

KALTSTART ODER WARMSTART OHNE BENZIN

1. Bringen Sie den Drosselklappenhebel in die Leerlaufposition.

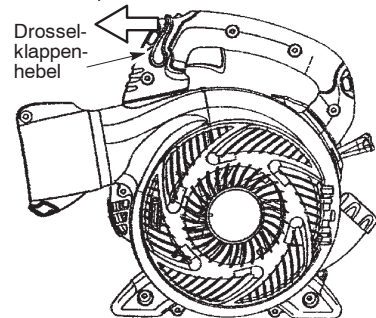

2. Drücken Sie langsam sechs mal die Primer.
3. Stellen Sie den Starthebel auf die Position START.

BETRIEB

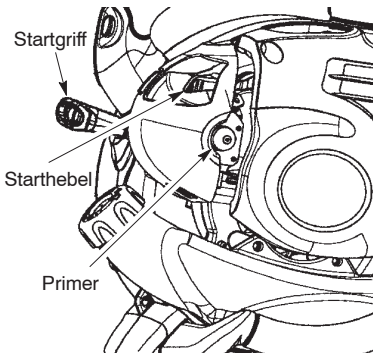

4. Ziehen Sie kräftig am Startergriff, kontrolliert und gleichmäßig 5 Mal hoch (bei Temperaturen über 32° C/90° F nicht mehr als 3 Mal!). Wenn der Motor anspringt, bevor der Startergriff 5 Mal gezogen wurde, lassen Sie den Motor bitte 5 Sekunden lang laufen. Drücken Sie dann den Gashebel vollständig zusammen, um das Startsystem zu deaktivieren (der Starthebel kehrt in die Position RUN zurück). Die Schritte 5 und 6 sind nicht erforderlich.
5. Drücken Sie den Gashebel vollständig zusammen, um das Startsystem zu deaktivieren (der Starthebel kehrt in die Position RUN zurück). Die Schritte 5 und 6 sind nicht erforderlich.
6. Ziehen Sie fest am Startergriff und drücken Sie dabei den Gashebel so lange zusammen, bis der Motor anspringt und läuft.

Hinten an der Geräts befinden sich vereinfachte, illustrierte Schritt-für-SchrittStarthinweise.

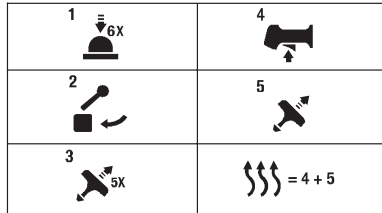

EINEN WARMEN MOTOR STARTEN

1. Drücken und halten Sie den Gashebel gedrückt.
2. Ziehen Sie fest am Startergriff und drücken Sie dabei den Gashebel so lange zusammen, bis der Motor anspringt und läuft.

HINWEIS: Normalerweise kann der Warmstart ca. 5 - 10 Minuten nach dem Abschalten des Gerätes ausgeführt werden. Starten Sie nach einer Stillstandzeit von mehr als 10 Minuten das Gerät nach dem beschriebenen KALTSTART - Verfahren oder befolgen Sie die auf der Einheit angebrachten Startanweisungen.

EINEN ERROFFENEN MOTOR STARTEN

Ein ersoffenes Motor kann gestartet werden, indem der Starthebel in die RUN-Position gebracht wird. Drücken Sie den Gashebel so lange zusammen. Ziehen Sie kräftig am Startergriff, während Sie den Gashebel drücken, bis der Motor anspringt und läuft. Abhängig davon, wie stark das Gerät ersoffen ist, kann es erforderlich sein, mehrmals am Startergriff zu ziehen. Wenn das Gerät immer noch nicht anspringt, sehen Sie in der PROBLEMLÖSUNGEN nach.

WARTUNG

ACHTUNG: Berühren Sie niemals die Auspuffanlage, außer, wenn Motor und Auspuff kalt sind. Die Berührung eines heißen Auspuffs kann zu ernsthaften Verbrennungen führen.

ACHTUNG: Die Zündkerze ist vor Wartungsarbeiten zu entfernen, außer bei Vergasereinstellungen.

PRÜFEN AUF GELOCKERTE BEFESTIGUNGEN UND TEILE

- Schalldämpfer
- Zündkerzendichtung
- Luftfilter
- Gehäuseschrauben

PRÜFEN AUF BESCHÄDIGTE ODER ABGENUTZTE TEILE

Setzen Sie sich zwecks Ersatz beschädigter und/oder abgenutzter Teile mit einem Vertragshändler in Verbindung.

- Kraftstofftank – Betreiben Sie das Gerät nie mit beschädigtem oder undichtem Treibstofftank.
- Fangsack – Betreiben Sie das Gerät nie mit beschädigtem oder zerrissenem Fangsack.

PRÜFEN UND REINIGEN VON GERÄT & ETIKETTEN

- Prüfen Sie das Gerät nach jeder Anwendung auf lose oder beschädigte Teile. Reinigen Sie das Gerät und die Plaketten mit einem feuchten Tuch und mildem Reinigungsmittel.
- Trocknen Sie das Gerät mit einem sauberen, trockenen Tuch ab.

REINIGEN DES LUFTFILTERS

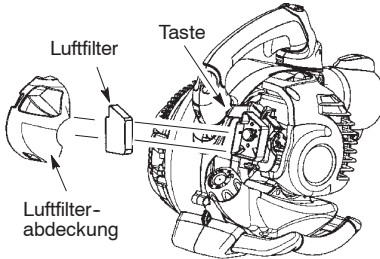

Luftfilter reinigen:

Ein verschmutzter Luftfilter beeinträchtigt die Motorleistung und erhöht den Treibstoffverbrauch und Emissionsausstoß. Reinigen Sie den Luftfilter nach jeweils 5 Betriebsstunden.

1. Reinigen Sie die Abdeckung und die umliegenden Stellen, damit keine Verschmutzungen in den Vergaser gelangen können, wenn Sie die Abdeckung entfernen.

HINWEIS: Stellen Sie den Choke auf die Position RUN, bevor Sie den Luftfilterabdeckung öffnen.

2. Drücken Sie die Taste (siehe Abbildung), um den Luftfilterabdeckung zu öffnen. Ziehen Sie den Luftfilter heraus.

HINWEIS: Reinigen Sie den Filter nicht mit Benzin oder anderen entflammaren Lösungen. Dabei besteht ein Brandrisiko, und es können gefährliche Dämpfe auftreten.

3. Reinigen Sie den Filter mit Seife und Wasser.
4. Lassen Sie den Filter trocknen.
5. Benetzen Sie den Filter mit einigen wenigen Tropfen Öl; pressen Sie den Filter zusammen um das Öl zu verteilen.
6. Setzen Sie die Teile wieder ein.

AUSTAUSCH VON ZÜNDKERZEN

Ersetzen Sie die Zündkerzen jährlich, um einen einfacheren Motorstart und leistungsvolleren Betrieb zu gewährleisten. Stellen Sie den Elektrodenabstand auf 0,0635 cm (0,025 in.) ein. Die Zündungseinstellung ist festgelegt, d.h. sie kann nicht verändert werden.

1. Drehen Sie, und ziehen Sie dann den Zündkerzenschuh heraus.
2. Entnehmen Sie die Zündkerze vom Zylinder, und entsorgen Sie sie.
3. Verwenden Sie Ersatzzündkerzen der Marke Champion RCJ-6Y, und befestigen Sie diese mit einem 19 mm Steckschlüssel.
4. Setzen Sie den Zündkerzenschuh wieder ein.

ERSETZEN DES KRAFTSTOFFFILTERS

Um den Kraftstofffilter zu ersetzen, lassen Sie das Gerät zunächst leerlaufen, bis aller Treibstoff verbraucht ist. Entfernen Sie anschließend den Tankdeckel mit der Haltevorrichtung vom Tank. Ziehen Sie den Filter vom Tank, und trennen Sie ihn von der Kraftstoffleitung. Setzen Sie den neuen Kraftstofffilter in die Kraftstoffleitung, und montieren Sie die übrigen Teile wieder zusammen.

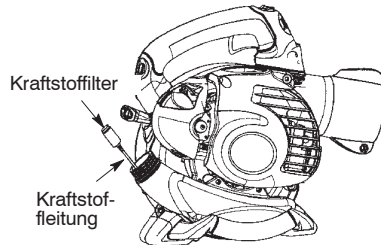

WARTUNG

PRÜFUNG DER HALTESCHRAUBEN DER SCHALLDÄMPFER

Prüfen Sie einmal im Jahr, ob die Halteschrauben der Schalldämpfer sicher und fest angezogen sind, um Beschädigungen zu verhindern.

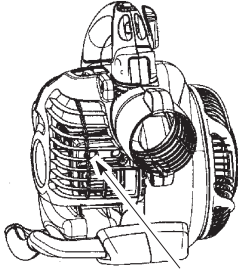

Schalldämpferhalteschrauben

EINSTELLUNG DES VERGASERS

Der Vergaser wurde im Werk genau eingestellt. Eine Justierung der Leerlaufgeschwindigkeit kann unter folgenden Bedingungen erforderlich werden:

- Der Motor geht bei losgelassenem Handgashebel nicht in den Leerlauf.

Leerlaufjustierung

Lassen Sie das Gerät im Leerlauf laufen. Justieren Sie die Leerlaufgeschwindigkeit, damit die Maschine läuft, ohne zu stoppen (Leerlaufgeschwindigkeit zu niedrig).

- Drehen Sie die Schraube für die Leerlaufgeschwindigkeit im Uhrzeigersinn, um die Motorumdrehung zu erhöhen, falls der Motor stoppt oder abstirbt.
- Drehen Sie die Schraube für die Leerlaufgeschwindigkeit entgegen den Uhrzeigersinn, um die Motorumdrehung zu verringern.

Schraube für die Leerlaufgeschwindigkeit

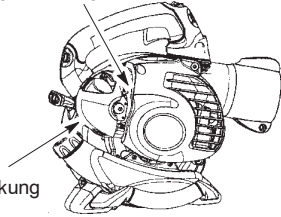

Abdeckung

Sollten Sie weitere Fragen haben oder Hilfe bei diesem Vorgang benötigen, wenden Sie sich bitte an unsere Vertragshändler.

LAGERUNG

ACHTUNG: Bereiten Sie Ihr Gerät am Ende der Saison oder wenn Sie es länger als 30 Tage nicht benötigen auf die Lagerung vor.

- Lassen Sie den Motor abkühlen, und sichern Sie das Gerät, bevor Sie es lagern oder transportieren.
- Lagern Sie Gerät und Treibstoff an einem gut belüfteten Ort, der sicher vor Funkenflug und offenem Feuer von Geräten wie Wassererhitzern, Elektromotoren, Schaltern, Ofen usw. ist.
- Lagern Sie das Gerät mit allen Schutzvorrichtungen. Legen Sie das Gerät so ab, daß sich niemand versehentlich an scharfen Geräteteile verletzen kann.
- Bewahren Sie Gerät und Treibstoff außer Reichweite von Kindern auf.

AUSSENFLÄCHEN

- Reinigen Sie Ihr Gerät sorgfältig, bevor Sie es für längere Zeit lagern. Bewahren Sie das Gerät an einem sauberen, trockenen Ort auf.
- Die Metallaußenflächen sollten leicht geölt werden.

INTERNER MOTOR

- Entfernen Sie die Zündkerzen, und füllen Sie einen Teelöffel Öl für (luftgekühlte) Zweitaktmotoren in die Zündkerzenöffnung. Ziehen Sie acht- bis zehnmal langsam an der Starterschnur, um das Öl zu verteilen.
- Ersetzen Sie die Zündkerze mit einer Kerze des entsprechenden Typs und Wärmewerts.
- Reinigen Sie den Luftfilter.
- Überprüfen Sie das gesamte Gerät auf lockere Schrauben, Muttern und Bolzen. Ersetzen Sie alle beschädigten, brüchigen oder abgenutzten Geräteteile.
- Beginnen Sie die neue Saison immer mit frischem Treibstoff im richtigen Benzin-Öl-Verhältnis.

SONSTIGES

- Lagern Sie keinen Treibstoff für die nächste Saison.
- Ersetzen Sie Ihren Treibstoffkanister, sobald er zu rosten beginnt.

FEHLERBEHEBUNGSTABELLE



VORSICHT!: Die Zündkerze ist vor Wartungsarbeiten zu entfernen, außer bei Vergasereinstellungen.

MÜHE	GRUND	LÖSUNG
Motor startet nicht.	<ol style="list-style-type: none"> 1. Motor geflutet. 2. Benzintank leer. 3. Zündkerze zündet nicht. 4. Brennstoff gelangt nicht in Vergaser. 5. Niedrige Kompression. 	<ol style="list-style-type: none"> 1. Siehe "Startanweisungen". 2. Füllen Sie den Tank mit der korrekten Brennstoffmischung. 3. Installieren Sie eine neue Zündkerze. 4. Prüfen Sie, ob der Brennstofffilter verunreinigt ist; ersetzen. Prüfen Sie, ob die Brennstoffleitung geknickt oder geplatzt ist; reparieren bzw. ersetzen Sie sie. 5. Kontaktieren Sie einen Vertragshändler.
Motor geht nicht in Ruhstellung.	<ol style="list-style-type: none"> 1. Brennstoff gelangt nicht in Vergaser. 2. Vergaser muss eingestellt werden. 3. Kurbelwellendichtungen sind verschlissen. 4. Niedrige Kompression. 	<ol style="list-style-type: none"> 1. Prüfen Sie, ob der Brennstofffilter verunreinigt ist; ersetzen. Prüfen Sie, ob die Brennstoffleitung geknickt oder geplatzt ist; reparieren bzw. ersetzen Sie sie. 2. Kontaktieren Sie einen Vertragshändler. 3. Kontaktieren Sie einen Vertragshändler. 4. Kontaktieren Sie einen Vertragshändler.
Motor kann nicht beschleunigt werden, hat keine Kraft oder schaltet sich bei Belastung aus.	<ol style="list-style-type: none"> 1. Luftfilter ist verschmutzt. 2. Brennstoff gelangt nicht in Vergaser. 3. Zündkerze verschmutzt. 4. Funkengangnetz ist verschmutzt. 5. Vergaser muss eingestellt werden. 6. Kohleablagerungen. 7. Kompression low 	<ol style="list-style-type: none"> 1. Reinigen oder ersetzen Sie den Luftfilter. 2. Prüfen Sie, ob der Brennstofffilter verunreinigt ist; ersetzen. Prüfen Sie, ob die Brennstoffleitung geknickt oder geplatzt ist; reparieren bzw. ersetzen Sie sie. 3. Reinigen oder ersetzen Sie die Zündkerze; stellen Sie den Elektrodenabstand neu ein. 4. Ersetzen Sie den Funkengangnetz. 5. Kontaktieren Sie einen Vertragshändler. 6. Kontaktieren Sie einen Vertragshändler. 7. Kontaktieren Sie einen Vertragshändler.
Motor qualmt übermäßig.	<ol style="list-style-type: none"> 1. Choke auf Halbposition. 2. Falsche Brennstoffmischung. 3. Luftfilter ist verschmutzt. 4. Vergaser muss eingestellt werden. 	<ol style="list-style-type: none"> 1. Variieren Sie die Position des Choke. 2. Siehe "Brennstoffeingabe in Ihr Gerät." 3. Reinigen oder ersetzen Sie den Luftfilter. 4. Kontaktieren Sie einen Vertragshändler.
Motor läuft heiß.	<ol style="list-style-type: none"> 1. Falsche Brennstoffmischung. 2. Falsche Zündkerze.. 3. Vergaser muss eingestellt werden. 4. Kohleablagerungen. 	<ol style="list-style-type: none"> 1. Siehe "Brennstoffeingabe in Ihr Gerät." 2. Durch korrekte Zündkerze ersetzen. 3. Kontaktieren Sie einen Vertragshändler. 4. Kontaktieren Sie einen Vertragshändler.

KONFORMITÄTSERKLÄRUNG

EC-Konformitätserklärung (Gilt nur für Europa)

Wir, **Husqvarna AB, SE-561 82 Huskvarna, Schweden**, Tel: +46-36-146500, erklären hiermit als autorisierter Vertreter der Gemeinschaft, daß die Laubbläser/-sauger der Modelle **McCulloch GBV 345** ab Seriennummer des Baujahrs 2012 aufwärts (die Jahreszahl wird im Klartext auf dem Typenschild angegeben, mitsamt einer nachfolgenden Seriennummer), den Vorschriften folgender **RICHTLINIE DES RATES** entsprechen:

vom 17. Mai 2006 "Maschinen-Richtlinie" **2006/42/EG**;

vom 15. Dezember 2004 "über elektromagnetische Verträglichkeit" **2004/108/EG**, einschließlich der jetzt geltenden Nachträge.

vom 8. Mai 2000 "über umweltbelastende Geräuschemissionen von zur Verwendung im Freien vorgesehenen Geräten und Maschinen" gemessen nach Anlage V vom **2000/14/EG**. Für Information betreffend die Geräuschemissionen, siehe das Kapitel Technische Daten.

Folgende Normen wurden angewendet: **EN ISO 12100-1/A1:2009, EN ISO 12100-2/A1:2009, CISPR 12:2007**.

SMP, Svensk Maskinprovning AB, Fyrisborgsgatan 3, S-754 50 Uppsala, Schweden, hat die freiwillige Typenprüfung für Husqvarna AB ausgeführt. Das Zertifikat hat die Nummer: **SEC/09/2024**.

12.11.15



Ronnie E. Goldman, Technischer Direktor
Bevollmächtigter Vertreter für Husqvarna AB,
verantwortlich für die technische Dokumentation

TECHNISCHE DATEN

MODELL: GBV 345**MOTOR**

Motorhubraum, cm ³	25
Maximale Maschinenleistung, nach ISO 8893, kW	0,75
Leerlauf +/- 400, U/min	3700
Katalysatorschalldämpfer	Ja

ZÜNDANLAGE

Zündkerze	Champion RCJ-6Y
Elektrodenabstand, mm	0,6

KRAFTSTOFF- UND SCHMIERSYSTEM

Tankfassungsvermögen, cm ³	540
---------------------------------------	-----

GEWICHT

Mit Rohr, bei leerem Tank, kg	4,4
-------------------------------	-----

GERÄUSCHEMISSIONEN**(siehe Anmerkung 1)**

Gemessene Schalleistung dB(A)	103,9
Garantierte Schalleistung L _{WA} dB(A)	108,0

SCHALLPEGEL**(siehe Anmerkung 2)**

Äquivalenter Schalldruckpegel wert am Ohr des Anwenders, gemessen gemäß ISO 22868, dB(A)

Ausgestattet mit Blasrohr und Blasdüse (Original)	96,7
Ausgestattet mit Saugrohr (Original)	98,6

VIBRATIONSPEGEL**(siehe Anmerkung 3)**

Äquivalente Vibrationspegel (a_{h_v,eq}) an den Griffen, gemessen gemäß ISO 22867, m/s²

Ausgestattet mit Blasrohr und Blasdüse (Original), rechts	10,1
Ausgestattet mit Saugrohr (Original), links/rechts	8,2/10,4

Anmerkung 1: Umweltbelastende Geräuschemission gemessen als Schalleistung (L_{WA}) gemäß EG-Richtlinie 2000/14/EG. Der aufgezeichnete Lautstärkepegel für die Maschine wurde unter Verwendung der originalen Schneidausrüstung mit dem höchsten Pegel gemessen. Die Differenz zwischen garantiertem und gemessenem Lautstärkepegel besteht darin, dass bei der garantierten Lautstärke auch eine Streuung im Messergebnis und Variationen zwischen verschiedenen Maschinen desselben Modells gemäß der Richtlinie 2000/14/EG berücksichtigt werden.

Anmerkung 2: Berichten zufolge entspricht der Schalldruckpegel für diese Maschine normalerweise einer Ausbreitungsklasse (standardmäßige Ausbreitung) von 1 dB(A).

Anmerkung 3: Berichten zufolge liegt der äquivalente Vibrationspegel normalerweise bei einer Ausbreitungsklasse (Standardabweichung) von 1 m/s².

ÍNDICE

Introducción	43	Mantenimiento	52
Identificación de Símbolos	44	Almacenamiento	54
Instrucciones generales de seguridad	44	Tabla diagnóstica	55
Identificación (¿Qué es qué?)	47	Especificaciones de técnicas	56
Ensamblaje	47	Declaración de conformidad	56
Funcionamiento	50		

INTRODUCCIÓN

Apreciado cliente,

Gracias por elegir un producto McCulloch. Desde ahora forma parte de una historia que se inició hace mucho tiempo: McCulloch Corporation empezó a fabricar motores durante la II Guerra Mundial. Cuando McCulloch presentó su primera motosierra ligera de uso individual en 1949, marcó un hito en la historia de las motosierras.

La innovadora línea de motosierras continuó fabricándose durante décadas y el negocio se amplió, primero con los motores de aviones y karts en los años 50, y posteriormente con las motosierras pequeñas en los años 60. Más tarde, en las décadas de los 70 y los 80, las recortadoras y las sopladoras se sumaron a la gama de productos de la firma.

Hoy en día, integrada en el grupo Husqvarna, McCulloch sigue fabricando motores potentes y desarrollando innovaciones técnicas y diseños robustos que han sido nuestro sello durante más de medio siglo. La reducción del consumo de carburante, las emisiones y los niveles de ruido son prioritarios para la empresa, así como la mejora de la seguridad y la sencillez de manejo de nuestros productos.

Esperamos que su producto McCulloch le proporcione plena satisfacción, ya que ha sido diseñado para que dure mucho tiempo. Si sigue las recomendaciones de uso, servicio y mantenimiento de este manual, puede ampliar la vida útil del producto. Si necesita ayuda profesional para la reparación o el mantenimiento, utilice el buscador de servicios técnicos autorizados en **www.mcculloch.com**.

McCulloch trabaja constantemente para perfeccionar sus productos y se reserva, por lo tanto, el derecho a introducir modificaciones en la construcción y el diseño sin previo aviso.

En **www.mcculloch.com** también puede descargarse este manual.

IDENTIFICACIÓN DE SYMBOLES



ADVERTENCIA: ¡Este soplador puede resultar peligroso! Su uso imprudente o inadecuado puede ocasionar lesiones graves e incluso mortales.



Lea atentamente este manual de instrucciones antes de usar el soplador.



Deben utilizarse gafas protectoras o visera homologadas, protectores auriculares, y mascarilla de filtro para protección en presencia de polvo.



Utilice siempre guantes protectores homologados.



ADVERTENCIA: Asegúrese de que la cubierta inferior esté bien asegurada o de que el tubo de aspirador esté correctamente instalado. Evite todo contacto de su mano o de cualquier objeto extraño con las palas del impulsor.



Instrucciones para la apertura de la cubierta de la toma de aspirador. Incline suavemente el mango del destornillador hacia la parte frontal de la unidad para abrir el seguro, mientras tira de la cubierta de admisión de aspirador con la otra mano.



Nivel de potencia acústica



Utilice gasolina sin plomo o de gran calidad y aceite para motores de dos tiempos.



ADVERTENCIA: El soplador de hojas puede despedir objetos con mucha fuerza, y pueden rebotar. Ello puede provocar heridas en los ojos.



ADVERTENCIA: El silenciador alcanza una temperatura muy elevada durante el uso y después de finalizar. No toque el silenciador, su protección ni las superficies circundantes, ni deje que lo haga material combustible, como grasa o combustible secos.



Durante el trabajo, el operador debe asegurarse de que ninguna otra persona se aproxime a menos de 15 metros de la máquina. Cuando se trabaje en equipo, los operadores deberán mantener entre sí una distancia de seguridad de al menos 15 metros.



Use su aparato como máquina aspiradora para levantar material seco como hojas, pasto, ramas pequeñas y pedazos de papel. No utilice el aspiradora para recoger piedras, grava, metal, vidrio roto, etc, para evitar graves daños a las palas del impulsor.



Nivel de presión acústica en 7,5 metros

INSTRUCCIONES GENERALES DE SEGURIDAD

ADVERTENCIA: El incumplimiento de cualquiera de las normas y precauciones de seguridad puede causar graves lesiones.

FAMILIARÍCESE CON LA UNIDAD

- Antes de comenzar a trabajar con la unidad, lea detenidamente el manual de instrucciones hasta haberlo comprendido en su totalidad y estar preparado para cumplir todas las advertencias y normas de seguridad.
- Limite el acceso a la máquina exclusivamente a los usuarios que comprendan y estén dispuestos a cumplir todas las advertencias y normas de seguridad descritas en este manual.

ADVERTENCIA: Inspeccione la zona de trabajo antes de poner en marcha la unidad. Retire todos los residuos u objetos

duros, como piedras, cristales, alambres o hilos, etc., que puedan rebotar, salir despedidos o causar cualquier daño o lesión durante el trabajo.

ADVERTENCIA: Sujete el aparato con el lado del silenciador alejado de su cuerpo y de su ropa mientras se encuentre aspirando o soplando los escombros.

- Use su aparato como máquina sopladora para:
- Barrer basura o pasto, los restos del corte del césped en las entradas de auto, las aceras, los patios, etc.
 - Soplar pasto cortado, paja u hojas para formar pilas, sacarlos de uniones o entre ladrillos.

Use su aparato como máquina aspiradora para:

- Levantar material seco como hojas, pasto, ramas pequeñas y pedazos de papel.
- Para obtener mejores resultados como aspiradora, ponga el motor a alta velocidad.

INSTRUCCIONES GENERALES DE SEGURIDAD

- Haga un barrido lateral y repetido sobre el material al aspirar. Evite meter el aparato dentro de las pilas de basura ya que se puede tapar y ahogar el motor.
- Mantenga el tubo de aspirador a unos 3 cm del suelo para obtener mejor resultado.

ANTES DE COMENZAR

⚠ ADVERTENCIA: Esta máquina genera un campo electromagnético durante el funcionamiento. Este campo magnético puede, en determinadas circunstancias, interferir con implantes médicos activos o pasivos. Para reducir el riesgo de lesiones graves o letales, las personas que utilizan implantes médicos deben consultar a su médico y al fabricante del implante antes de emplear esta máquina.

- Utilice una protección para los ojos y protección para los oídos siempre que vaya a utilizar la unidad oídos a realizar trabajos de reparación o mantenimiento. De este modo impedirá que las piedras y suciedad que puedan salir despedidas o rebotadas alcancen los ojos y la cara, lo cual podría provocar ceguera o graves lesiones corporales. Los dispositivos de protección para los ojos deberán etiquetarse con el código "Z87".
- Utilice siempre una protección de la pies. Durante el trabajo no este descalzo o use sandalias.
- Utilice una mascarilla o dispositivo respirador siempre que trabaje con el equipo en entornos polvorientos.
- Sujétese el cabello por encima de los hombros. Asegure bien las joyas, prendas amplias o prendas con corbatas, tirantes, flecos, etc., o bien quíteselas, ya que pueden engancharse con las piezas móviles.
- No ponga en funcionamiento la unidad cuando esté cansado, enfermo, malhumorado o se encuentre bajo los efectos de alcohol, drogas o medicación.
- Siempre que ponga en marcha o trabaje con la unidad, mantenga alejados de la zona de trabajo (a una distancia mínima de 15 metros) a niños, espectadores y animales. No apunte la boquilla del soplador en dirección hacia personas o animales.

MANEJE EL COMBUSTIBLE CON CUIDADO

- Elimine todas las fuentes de chispas o llamas (evite fumar, producir fuego abierto o cualquier actividad durante la que puedan producirse chispas) en los lugares donde mezcle, vierta o almacene el combustible.
- Mezcle y vierta el combustible en un lugar abierto; guarde el combustible en un lugar fresco, seco y bien ventilado, y siempre dentro de un contenedor etiquetado y homologado para el almacenamiento de combustible.
- No fume mientras esté manipulando combustible o el soplador esté en funcionamiento.

- Asegúrese de que el aparato se encuentre apropiadamente armado y en buenas condiciones de funcionamiento.
- No reposte combustible con el motor encendido o si el motor es caliente.
- Evite los derrames de combustible o aceite. Antes de poner en marcha el motor, limpie todo posible resto de combustible derramado.
- Antes de poner en marcha el motor, aléjese como mínimo 3 metros del lugar de repostaje.
- Siempre almacene la gasolina en un recipiente aprobado para almacenar líquidos inflamables. Siempre almacene la gasolina en un recipiente aprobado para almacenar líquidos inflamables.

UTILICE LA UNIDAD CON SEGURIDAD

⚠ ADVERTENCIA: Antes de abrir la compuerta de la toma de vacío, detenga el motor. Para evitar que las palas del impulsor puedan causar lesiones graves, espere a que tanto el motor como las palas del impulsor se hayan parado completamente.

⚠ ADVERTENCIA: Sujete el aparato con el lado del silenciador alejado de su cuerpo y de su ropa mientras se encuentre aspirando o soplando los escombros.

- Este soplador/aspirador se ha diseñado exclusivamente para soplar o aspirar hojas y otros desechos con el fin de limpiar el suelo.
- Inspeccione la unidad antes de cada uso en busca de posibles piezas, desgastadas, sueltas, ausentes o dañadas. No utilice la unidad si no se encuentra en perfecto estado de funcionamiento.
- Mantenga las superficies exteriores limpias de aceite y combustible.
- Nunca ponga en marcha el motor en un lugar cerrado. La inhalación de los gases del tubo de escape puede causar la muerte.
- El silenciador con catalizador se calienta mucho durante el uso y permanece caliente aún luego de apagado el motor. Lo mismo rige para la marcha en ralentí. Su contacto puede quemar la piel. ¡Tenga en cuenta el peligro de incendio!
- Para evitar descargas de electricidad estática, no utilice guantes de goma ni de cualquier otro aislante mientras trabaje con la unidad.
- Mientras el motor esté encendido, no coloque la unidad sobre ninguna superficie que no esté limpia ni dura. De lo contrario, la toma de aire podría aspirar objetos como grava, arena, polvo, hierba, etc., que serían expulsados a través del orificio de descarga causando daños a la unidad o a otros objetos, o incluso hiriendo gravemente al operador o a personas que se encuentren cerca.
- Evite trabajar en entornos peligrosos. No utilice la unidad en zonas escasamente ventiladas o en las que puedan acumularse los vapores explosivos o el monóxido de carbono.

INSTRUCCIONES GENERALES DE SEGURIDAD

- No extienda el cuerpo excesivamente ni utilice la unidad desde superficies inestables como escaleras, árboles, terrenos muy inclinados, tejados, etc. Pise siempre sobre suelo firme y mantenga el equilibrio en todo momento.
- Nunca deje objetos en el interior de los tubos del soplador ni dirija el chorro expulsado hacia personas, animales, cristales ni objetos sólidos tales como árboles, automóviles, paredes, etc. ya que la fuerza del aire podría expulsar o hacer rebotar piedras, suciedad o palos que podrían herir a las personas o animales, romper cristales o causar otros daños.
- Nunca utilice la unidad sin el equipamiento apropiado. Cuando utilice la unidad como soplador, instale siempre los tubos de soplador. Cuando la utilice como aspirador, instale siempre los tubos de aspirador y el montaje de bolsa de aspirador. Asegúrese de que el montaje de la bolsa de aspirador esté completamente sellado.
- Compruebe frecuentemente la abertura de la toma de aire, los tubos de soplador, los tubos de aspirador y el tubo acodado, siempre con el motor parado y la bujía desconectada. Mantenga los ventiladores y tubos de descarga libres de suciedad, ya que si ésta se acumula puede impedir el flujo adecuado de aire.
- Nunca deje ningún objeto en la abertura de la toma de aire, ya que podría impedir el flujo adecuado de aire y provocar una avería en la unidad.
- Nunca utilice la unidad para esparcir productos químicos, fertilizantes ni otras sustancias que puedan contener componentes tóxicos.
- Para evitar la propagación del fuego, no utilice la unidad cerca de hogueras de hojas o ramas, fuegos abiertos, barbacoas, ceniceros, etc.
- Utilice el aparato solamente para las tareas explicadas en este manual.
- Desconecte la bujía antes de realizar cualquier trabajo de mantenimiento, salvo para los ajustes del carburador.
- Utilice solamente cambios recomendados por McCulloch; el uso de cualquier pieza de otro fabricante puede anular la garantía y averiar la unidad.
- Antes de guardar el aparato, vacíe el depósito de combustible. Para consumir el combustible que quede en el carburador, arranque el motor y déjelo en marcha hasta que se detenga.
- No utilice ningún accesorio ni suplemento distinto de los que el fabricante recomiende utilizar con su unidad.
- No guarde la unidad ni el combustible en un lugar donde los vapores que emanen del combustible puedan entrar en contacto con chispas o llamas procedentes de calentadores de agua, motores o interruptores eléctricos, hornos, etc.
- Guárdelos en un lugar seco fuera del alcance de los niños.
- Asegure la máquina durante el transporte.

NOTA ESPECIAL: La exposición prolongada a las vibraciones generadas por herramientas de manejo manual accionadas por motores de gasolina puede causar lesiones vasculares o nerviosas en los dedos, manos y articulaciones de personas propensas a padecer desórdenes circulatorios o hinchazones anómalas. Algunos estudios han llegado a relacionar el uso prolongado de estas herramientas a bajas temperaturas con lesiones vasculares en personas normalmente sanas. Si aparecen síntomas tales como entumecimientos, dolor, pérdida de fuerza, cambios en el color o la textura de la piel o pérdida de sensibilidad en los dedos, las manos o las articulaciones, deje de utilizar la herramienta y acuda a un médico. El uso de sistemas para la reducción de vibraciones no garantiza que se eviten estos problemas. Los usuarios que utilicen herramientas motorizadas con regularidad deben vigilar estrechamente su estado físico y el correcto funcionamiento de esta herramienta.

REALICE UN MANTENIMIENTO CORRECTO DE LA UNIDAD

- Encargue todos los trabajos de mantenimiento no descritos en los procedimientos recomendados del manual de instrucciones a un distribuidor autorizado del servicio.

IDENTIFICACIÓN (¿QUÉ ES QUÉ?)

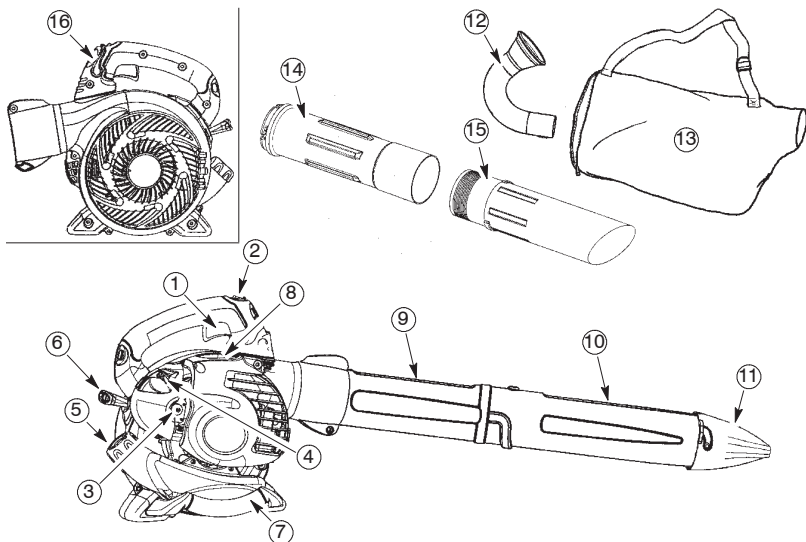

DESCRIPCIÓN DE COMPONENTES

- | | |
|---------------------------|--|
| 1. Palanca del acelerador | 9. Tubo de soplador superior |
| 2. Interruptor STOP | 10. Tubo de soplador inferior |
| 3. Bombeador | 11. Boquilla de alta velocidad |
| 4. Palanca del arrancador | 12. Tubo acodado |
| 5. Tapón de combustible | 13. Bolsa de aspirador |
| 6. Cuerda de arranque | 14. Tubo de aspirador superior |
| 7. Mango del aspirador | 15. Tubo de aspirador inferior |
| 8. Bujía | 16. Palanca de posición del acelerador |
| | 17. Manual de instrucciones |



ENSAMBLAJE

CONTENIDO DE LA CAJA

Compare el contenido de la caja con la siguiente lista.

- Soplador
- Tubo de soplador superior
- Tubo de soplador inferior
- Boquilla de alta velocidad
- Tubo acodado
- Bolsa de aspirador
- Tubo de aspirador superior
- Tubo de aspirador inferior
- Tornillo de montaje del tubos de aspirador

NOTA: Es normal que el filtro de combustible suene en el interior del depósito de combustible vacío.

ENSAMBLAJE

⚠ ADVERTENCIA: Antes de abrir la compuerta de la toma de vacío o de intentar insertar o extraer los tubos de aspirador o tubo de soplador, detenga el motor y asegúrese de que las palas del impulsor se hayan detenido. Las palas en rotación

pueden causar graves lesiones. Desconecte la bujía antes de realizar cualquier trabajo de mantenimiento.

⚠ ADVERTENCIA: Si recibe el aparato ensamblado, repase todos los pasos para asegurarse de que esté correctamente montado y todas las sujeciones sean firmes.

- Une destornillador se requiere para el ensamblaje.

ENSAMBLAJE DE SOPLADOR

ENSAMBLAJE DE LOS TUBOS DE SOPLADOR

1. Alinee el resalte del tubo de soplador superior con la acanaladura de la salida del soplador; deslice el tubo a su lugar.

NOTA: El perno de bloqueo del tubo se debe aflojar lo suficientemente para permitir la introducción de los tubos de soplador en la salida del soplador. Gire el perno a la izquierda para aflojarlo (no extraiga las tuercas).

ENSAMBLAJE

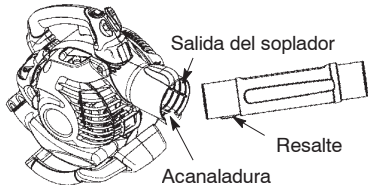

2. Para fijar el tubo, gire el perno a la derecha.
3. Alinee las ranuras del tubo de soplador inferior con las lengüetas del tubo de soplador superior.

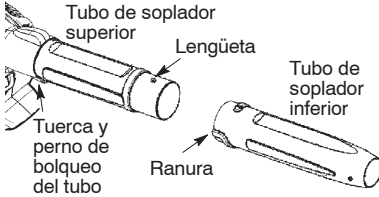

4. Deslice el tubo de soplador inferior sobre el tubo de soplador superior.
5. Gire el tubo de soplador inferior hacia la derecha hasta que oiga un chasquido para bloquear el tubo de soplador inferior en el superior.

NOTA: Cuando los tubos de soplador superior e inferior están montados correctamente, las flechas de ambos tubos están alineadas.

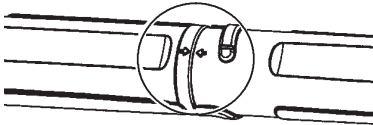

6. Para extraer los tubos, gire el perno a la izquierda para aflojar los tubos (no extraiga las tuercas); después, extraiga los tubos.

MONTAJE DE LA BOQUILLA DE ALTA VELOCIDAD

Cuando se requiera una mayor velocidad del aire, utilice la boquilla de alta velocidad.

1. Alinee las ranuras de la boquilla con las lengüetas del tubo de soplador inferior.

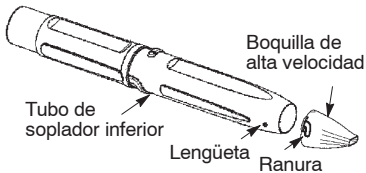

2. Deslice la boquilla sobre el tubo de soplador inferior.
3. Gire la boquilla hacia la derecha hasta que oiga un chasquido para bloquear la boquilla en el tubo de soplador inferior.

ENSAMBLAJE DE ASPIRADOR

ENSAMBLAJE DE LA BOLSA DE ASPIRADOR

1. Abra el cierre de cremallera de la bolsa de aspirador e inserte el tubo acodado.
2. Empuje el extremo pequeño del tubo acodado a través de la pequeña abertura de la bolsa.

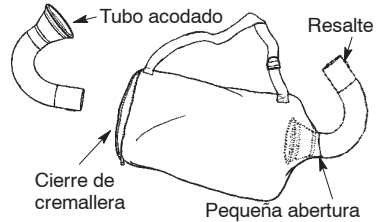

NOTA: Asegúrese de que el borde de la pequeña abertura esté enrasado con la parte acampanada del tubo acodado y de que el resalte de éste se encuentre en la parte inferior.

3. Cierre la cremallera de la bolsa. Asegúrese de que la cremallera quede completamente cerrada.
4. Remueva el tubo de soplador del motor.

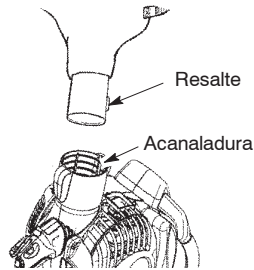

5. Inserte el tubo acodado en la salida del soplador. Asegúrese de que el resalte del tubo de soplador quede alineado con la acanaladura de la salida del soplador.
6. Para apretar el tubo en forma de codo, gire el perilla hacia la derecha.

ENSAMBLAJE DEL TUBO DE ASPIRADOR

⚠ ADVERTENCIA: Antes de abrir la compuerta de la toma de vacío o de intentar insertar o extraer los tubos de aspirador o tubo de soplador, detenga el motor y asegúrese de que las palas del impulsor se hayan detenido. Las palas en rotación pueden causar graves lesiones.

1. Introduzca la punta de un destornillador en la parte del seguro de la toma de aspirador.

ENSAMBLAJE

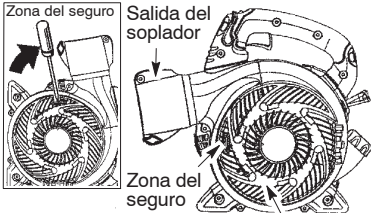

Cubierta de admisión de aspirador

2. Incline suavemente el mango del destornillador hacia la parte frontal de la unidad para abrir el seguro, mientras tira de la cubierta de admisión de aspirador con la otra mano.
3. Mantenga la cubierta de admisión de aspirador abierta hasta que instale el tubo de aspirador superior.

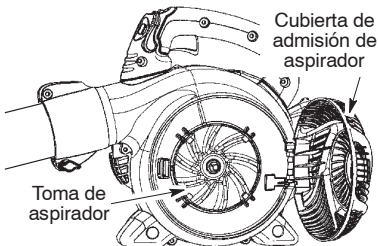

4. Alinee las lengüetas del interior de la toma de aspirador con las ranuras del tubo de aspirador superior.

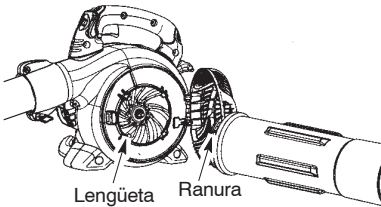

5. Empuje el tubo de aspirador superior para introducirlo en la toma de aspirador. Gire el tubo hacia la izquierda hasta que oiga un chasquido para bloquear el tubo en la unidad de soplador.

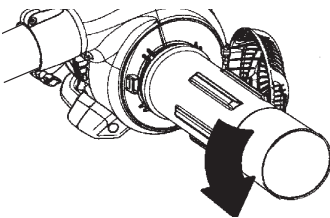

6. Alinee el extremo inclinado del tubo de aspirador inferior como se indica en la figura. Introduzca el tubo de aspirador inferior en el tubo de aspirador superior hasta que quede firmemente encajado en su interior (7 cm aproximadamente).



7. Una vez que haya conectado los tubos de aspirador, localice la etiqueta de la parte inferior del tubo de aspirador superior. Fije los dos tubos de manera permanente con el tornillo suministrado.

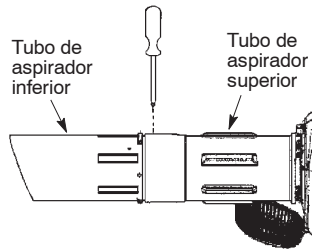

COMO CONVERTIR EL APARATO DE USO DE ASPIRADOR A USO DE SOPLADOR

⚠ ADVERTENCIA: Sujete el aparato con el lado del silenciador alejado de su cuerpo y de su ropa mientras se encuentre soplando los escombros (vea la sección POSICION DE USO).

1. Retire el tubo acodado y la bolsa de aspirador girando la perilla hacia la izquierda para aflojar el tubo acodado.
2. Retire los tubos de aspirador girándolos hacia la derecha.
3. Cierre la cubierta de admisión de aspirador y cerciórese de utilizar el seguro para ello.
4. Vuelva a instalar los tubos de soplador (vea ENSAMBLAJE DEL TUBO DE SOPLADOR).

ENSAMBLAJE

AJUSTE DE LA BANDA DEL HOMBRO

⚠ ADVERTENCIA: Sujete el aparato con el lado del silenciador alejado de su cuerpo y de su ropa mientras se encuentre aspirando los escombros (vea la sección POSICION DE USO).

1. Pasando la banda del hombro sobre su cabeza, colóquela en su hombro izquierdo.
2. Extienda el brazo derecho hacia la parte posterior de la bolsa de aspirador.
3. Ajuste la correa de hombro hasta que la costura entre la bolsa de aspirador y la correa quede entre el pulgar y el índice.
4. Asegúrese de que el aire circule libremente desde el tubo en forma de codo hasta la bolsa. Si la bolsa se encuentra torcida, el aparato no funcionará apropiadamente.

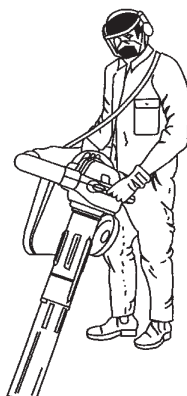

FUNCIONAMIENTO

POSICION DE USO

Protección para los oídos

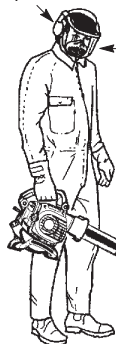

Soplador

Protección para los oídos

Protección de ojos



Aspirador

INFORMACION DE FUNCIONAMIENTO

⚠ ADVERTENCIA: Sujete el aparato con el lado del silenciador alejado de su cuerpo y de su ropa mientras se encuentre aspirando o soplando los escombros, (vea la sección POSICION DE USO).

- Para reducir el riesgo de sordera asociada con el nivel de sonido, se requiere utilizar protección para los oídos.
- Para reducir el riesgo de lesiones asociadas con el contacto de piezas giratorias, detenga el motor antes de instalar o remover accesorios. No ponga en funcionamiento sin antes tener los protectores debidamente instalados en el lugar apropiado.
- Opere el equipo de energía únicamente a horas razonables. No opere muy temprano

en la mañana o demasiado tarde en la noche cuando pueda perturbar la paz de las personas a su alrededor. Cumpla con los horarios fijados en las ordenanzas locales. El horario usualmente recomendado es desde las 9:00 a.m. a las 5:00 p.m., de lunes a sábado.

- Para reducir el nivel de ruido, limite el número de piezas de equipo utilizadas a la vez.
- Para reducir el nivel de ruido, opere los sopladores a la menor velocidad posible en la que pueda realizar el trabajo.
- Utilice rastrillos y escobas para soltar los escombros antes de comenzar a soplar.
- En condiciones donde exista mucho polvo, moje levemente la superficie o utilice un accesorio pulverizador cuando haya agua disponible.
- Conserve agua utilizando sopladores de energía en lugar de mangueras para realizar muchos de los trabajos de jardinería, incluyendo áreas tales como canales de techo, alambreras, terrazas, rejas, porches y jardines.
- Manténgase alerta cuando trabaje alrededor de los niños, animales, ventanas abiertas o autos recientemente lavados.
- Sople los escombros de manera que no cause accidentes.
- Utilice la extensión completa de la boquilla de manera que la corriente de aire trabaje cerca de la superficie del suelo.
- Después de utilizar los sopladores y cualquier otro equipo, ¡LIMPIE! Coloque los desperdicios en receptáculos de basura.

ANTES DE PONER EN MARCHA EL MOTOR

⚠ ADVERTENCIA: Antes de comenzar, lea la información sobre combustible que aparece en las instrucciones de seguridad. Si tiene alguna duda con respecto a las

FUNCIONAMIENTO

instrucciones de seguridad, no llene el aparato con combustible. Póngase en contacto con el distribuidor autorizado del servicio.

SUMINISTRO DE COMBUSTIBLE AL MOTOR

⚠ ADVERTENCIA: Retire la tapa del tanque de combustible lentamente cuando vaya a abastecer el aparato.

Este motor está homologado para funcionar con gasolina sin plomo. Antes de llevar a cabo esta operación, es preciso mezclar la gasolina con cualquier aceite lubricante para motor de dos tiempos refrigerado por aire de buena calidad que requiera mezclarse en una proporción de 40:1. Para obtener esta proporción, mezcle 5 litros de gasolina sin plomo con 0,125 litros de aceite. **NO UTILICE** aceite para automóviles o barcos, ya que podría ocasionar daños en el motor. Cuando mezcle el combustible, tenga en cuenta las instrucciones que aparecen impresas en el recipiente del aceite. Una vez que haya añadido el aceite a la gasolina, agite el recipiente unos instantes para asegurarse de mezclar bien el combustible. Lea y respete siempre las normas de seguridad relativas al combustible antes de reabastecer de combustible la unidad.

MEZCLA

Gasolina, litros	Aceite para motores de dos tiempos, litros
	40:1 (2.5%)
2	0,050
5	0,125
10	0,250

PRECAUCIÓN: No utilice nunca gasolina sin mezclar en la unidad si no quiere ocasionar daños irreversibles en el motor.

REQUISITOS DEL COMBUSTIBLE

Utilice gasolina sin plomo de buena calidad. La gasolina debe tener un octanaje mínimo recomendado de 90 (RON).

IMPORTANTE

El empleo de combustibles mezclados con alcohol (más del 10% de alcohol) puede ocasionar importantes problemas de duración y rendimiento en el motor.

⚠ ADVERTENCIA: El uso incorrecto del combustible y/o los lubricantes puede ocasionar problemas importantes, como: acoplamiento incorrecto del embrague, recalentamiento, bolsa de vapor, pérdida de potencia, lubricación insuficiente, deterioro de los conductos de combustible, las juntas y los componentes internos del carburador, etc. Además, los combustibles con mezcla de

alcohol hacen que la mezcla de aceite y combustible absorba una gran cantidad de humedad, lo que provoca la separación del aceite y el combustible.

PARADA DEL MOTOR

- Suelte el acelerador.
- Mantenga presionado el botón de parada en la posición STOP hasta que se pare el motor.

ARRANQUE DEL MOTOR ANTES DE ARRANCAR EL MOTOR

⚠ ADVERTENCIA: DEBE asegurarse de que los tubos estén correcta y firmemente montados antes de utilizar la unidad.

- Vierta combustible en el depósito. Aléjese al menos 3 metros del lugar de repostaje.
- Mantenga la unidad en la posición de arranque según se muestra en la ilustración. Asegúrese de no dirigir el extremo final del soplador hacia personas, animales, cristales ni objetos sólidos.

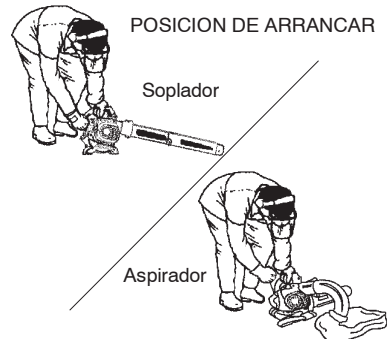

⚠ ADVERTENCIA: Durante el proceso de arranque del motor, sujete la unidad como se indica en la ilustración. Durante el proceso de arranque del motor, o mientras éste se encuentre en marcha, no coloque la unidad en ninguna superficie que no esté limpia y dura. De lo contrario, la toma de aire podría aspirar objetos como grava, arena, polvo, hierba, etc., que serían expulsados a través del orificio de descarga causando daños a la unidad o a otros objetos, o incluso hiriendo gravemente al operador o a personas que se encuentren cerca.

ARRANQUE DE UN MOTOR EN FRÍO O DE UN MOTOR EN CALIENTE CUYO COMBUSTIBLE SE HAYA AGOTADO

1. Mueva la palanca de posición del acelerador a la posición de marcha lenta.

FUNCIONAMIENTO

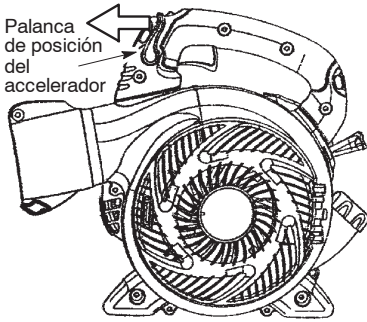

Palanca de posición del acelerador

- Oprima lentamente el bombeador 6 veces.
- Mueva la palanca del arrancador a la posición START.

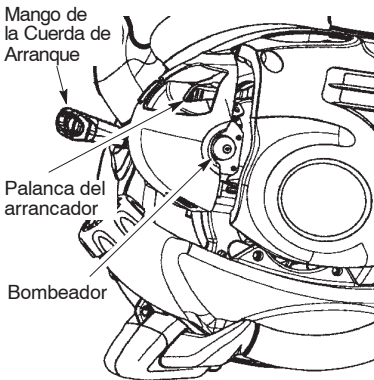

Mango de la Cuerda de Arranque





Palanca del arrancador

Bombeador

- Tire firmemente del mango de la cuerda de arranque 5 veces (no tire de la cuerda más de 3 veces en temperaturas que exceden los 32° C/90° F). Si el motor arranque y se ponga en marcha antes de 5 tirones, permita que el motor este en marcha por 5 segundos; luego, apriete el gatillo acelerador para desactivar el sistema del arranque (la palanca del arrancador vuelve a la posición RUN). Los pasos 5 y 6 no son necesarios.

- Apriete el gatillo acelerador para desactivar el sistema del arranque (la palanca del arrancador vuelve a la posición RUN).
- Tire del mango de la cuerda de arranque con un movimiento controlado y constante mientras usted aprietan el gatillo acelerador hasta que el motor arranque y se ponga en marcha.

En la parte trasera de la aparato hay un recordatorio de arranque simplificado, con figuras que describen cada paso.

1 	4 
2 	5 
3 	 = 4 + 5

PARA ARRANCAR CON EL MOTOR CALIENTE

- Oprima y sostenga el gatillo acelerador.
- Tire firmemente del mango de la cuerda de arranque mientras usted aprietan el gatillo acelerador hasta que el motor arranque y se ponga en marcha.

NOTA: Normalmente, el procedimiento para arrancar con el motor caliente puede ser utilizado dentro 5-10 minutos después que el motor se para. Si el aparato esta sin funcionar por más de 10 minutos, será necesario arrancar el aparato siguiendo los pasos abajo **PARA ARRANCAR CON MOTOR FRIO** o después trate los pasos de las instrucciones de como arrancar el aparato.

ARRANQUE DE MOTOR AHOGADO

Los motores ahogados pueden ponerse en marcha moviendo la palanca del arrancador a la posición RUN. Oprima y sostenga el gatillo acelerador. Tirando de la cuerda repetidas veces mientras que presiona el gatillo acelerador hasta el motor arranque y se ponga en marcha. Esto podrá requerir que se tire de la cuerda del mango repetidas veces dependiendo que tan ahogado se encuentre el motor. Si el aparato sigue sin ponerse en marcha, vea la TABLA DIAGNOSTICA

MANTENIMIENTO

⚠ ADVERTENCIA: Evite el contacto con el silenciador a no ser que el motor y el silenciador se encuentren fríos. Un silenciador caliente puede causar quemaduras de gravedad.

COMPRUEBE SI HAY ABRAZADERAS O PIEZAS SUELTAS

- Silenciador
- Manguito de la bujía
- Filtro de aire
- Tornillos de la carcasa

COMPRUEBE SI HAY PIEZAS DAÑADAS O DESGASTADAS

Encargue la sustitución de piezas dañadas o desgastadas a un distribuidor autorizado del servicio.

- Depósito de combustible Si el depósito está dañado o tiene fugas, deje de utilizar la unidad inmediatamente.
- Bolsa de aspirador - Deje de utilizarla si está doblada o dañada.

INSPECCION Y LIMPIE EL APARATO Y SUS ETIQUETAS

- Después de cada uso, inspeccione el aparato por completo para verificar que no hayan piezas sueltas o dañadas.
- Limpie el aparato y sus etiquetas utilizando un trapo húmedo con un detergente suave.

LIMPIE EL FILTRO DE AIRE

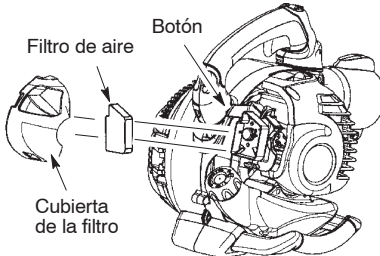

Limpieza del filtro de aire:

Un filtro de aire sucio reduce el rendimiento del motor y aumenta el consumo de combustible y las emisiones nocivas. Limpie puntualmente el filtro cada 5 horas de funcionamiento.

1. Limpie la cubierta y la zona que la rodea para evitar que penetre suciedad en la cámara del carburador en el momento de abrir la cubierta.

NOTA: Coloque la palanca del estrangulador en la posición RUN antes de abrir la cubierta del filtro de aire.

2. Abra la cubierta del filtro de aire presionando el botón (consulte la figura). Retire el filtro de aire.

NOTA: No limpie el filtro con gasolina ni con otros disolventes inflamables. De lo

contrario, podría crear un riesgo de incendio o producir emanaciones perjudiciales.

3. Lave el filtro con agua y jabón.
4. Deje secar el filtro.
5. Aplique varias gotas de aceite al filtro; apriete el filtro para distribuir el aceite
6. Vuelva a colocar las piezas.

REEMPLAZO DE LA BUJIA

Cambie la bujía anualmente para asegurarse de que el motor se ponga en marcha con mayor facilidad y que funcione mejor. Fije la separación de la bujía en 0,025 de pulgada. La regulación de tiempo de arranque es fija y no ajustable.

1. Gire y luego tire del casco de la bujía.
2. Retire la bujía del cilindro y deséchela.
3. Reemplace con una bujía de la marca Champion RCJ-6Y y ajuste con una llave de dados de 19 mm.
4. Vuelva a instalar el casco de la bujía.

SUSTITUYA EL FILTRO DE COMBUSTIBLE

Para sustituir el filtro de combustible, purgue la unidad dejándola en marcha hasta que se agote el combustible y extraiga del depósito el conjunto de tapa y retén de combustible. Extraiga el filtro del depósito y sepárelo del conducto de combustible. Instale el nuevo filtro de combustible en el conducto; vuelva a instalar las piezas.

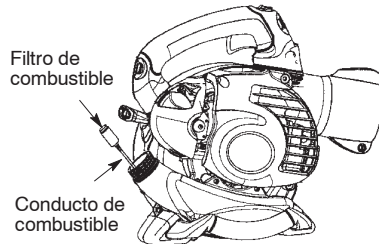

VERIFIQUE LOS TORNILLOS DE LA MONTURA DEL SILENCIADOR

Una vez al año, asegúrese de que los tornillos del silenciador se encuentren seguros y ajustados apropiadamente para prevenir daños.

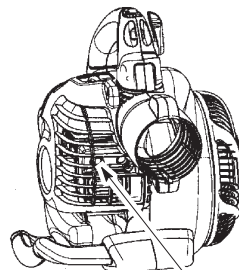

Tornillos de la Montura del Silenciador

MANTENIMIENTO

AJUSTE AL CARBURADOR

El carburador ha sido ajustado cuidadosamente en la fábrica. Posiblemente sea necesario hacer ajustes si se nota cualquiera de las siguientes condiciones:

- El motor no funciona en marcha lenta cuando se suelta el acelerador.

Marcha Lenta

Deje el motor en marcha lenta. Ajuste las revoluciones hasta que el motor se mantenga en marcha sin calarse (la marcha lenta es demasiado lenta).

- Gire el tornillo de marcha lenta hacia la derecha para aumentar las revoluciones si el motor se ahoga o se para.
- Gire el tornillo de marcha lenta hacia la izquierda para reducir las revoluciones.

Tornillo de ajuste de la marcha lenta

Tapa del filtro de aire

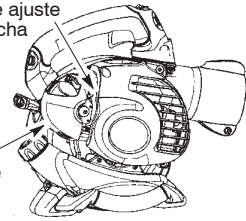

Si requiriera ayuda adicional o no se sintiera seguro al desempeñar este procedimiento, entre en contacto con el distribuidor autorizado del servicio.

ALMACENAMIENTO

⚠ ADVERTENCIA: Prepare la unidad para su almacenamiento al final de la temporada o en caso de que no vaya a utilizarse durante 30 días o más.

- Antes de almacenar o transportar el aparato, deje enfriar el motor y asegúrelo bien.
- Guarde el aparato y el combustible en un lugar bien ventilado donde los vapores emanados del combustible no puedan entrar en contacto con chispas ni llamas de calentadores de agua, motores eléctricos, interruptores, hornos, etc.
- Almacene el aparato con todas las protecciones montadas. Coloque el aparato de modo que ningún objeto afilado pueda ocasionar lesiones accidentales.
- Guarde el aparato y el combustible fuera del alcance de los niños.

SUPERFICIES EXTERNAS

- Si el aparato va a almacenarse durante mucho tiempo, límpielo concienzudamente antes de guardarlo. Guárdelo en un lugar seco y limpio.
- Engrase ligeramente las superficies metálicas externas.

MOTOR INTERNO

- Extraiga la bujía y vierta 1 cucharada pequeña de aceite para motores de 2 tiempos (refrigerados por aire) a través del hueco de la bujía. Tire despacio de la cuerda de arranque de 8 a 10 veces para distribuir el aceite.
- Sustituya la bujía por una nueva del tipo y grado térmico recomendados.
- Limpie el filtro de aire.
- Compruebe que no haya tornillos, tuercas ni pasadores sueltos en toda la máquina. Sustituya cualquier pieza desgastada, rota o dañada.
- En la siguiente temporada, utilice solamente combustible nuevo con la proporción correcta de aceite y gasolina.

OTROS

- No almacene gasolina de una temporada a otra.
- Cambie el recipiente de gasolina si comienza a oxidarse.

TABLA DIAGNOSTICA



ADVERTENCIA: Siempre apague el aparato y desconecte la bujía antes de hacer cualquiera de las reparaciones recomendadas a continuación que no requieran que la unidad esté en operación.

SINTOMA	CAUSA	SOLUCION
El motor no se pone en marcha.	<ol style="list-style-type: none"> 1. El motor se encuentra ahogado. 2. El tanque de combustible está vacío. 3. La bujía no está haciendo chispa. 4. El combustible no está llegando al carburador. 5. Baja compresión. 	<ol style="list-style-type: none"> 1. Vea las "Instrucciones de Arranque". 2. Llene el tanque con la mezcla correcta de combustible. 3. Instale una bujía nueva. 4. Verifique que el filtro de combustible no esté sucio; cámbielo. Inspeccione la línea de combustible; repárela o cámbiela si se encuentra partida o torcida. 5. Entre en contacto con un distribuidor autorizado del servicio.
El motor no mantiene debidamente la marcha lenta.	<ol style="list-style-type: none"> 1. El combustible no está llegando al carburador. 2. El carburador requiere ajuste. 3. Las juntas del cigüeñal están gastadas. 4. Baja compresión. 	<ol style="list-style-type: none"> 1. Verifique que el filtro de combustible no esté sucio; cámbielo. Inspeccione la línea de combustible; repárela o cámbiela si se encuentra partida o torcida. 2. Entre en contacto con un distribuidor autorizado del servicio. 3. Entre en contacto con un distribuidor autorizado del servicio. 4. Entre en contacto con un distribuidor autorizado del servicio.
El motor no acelera, le falta potencia, o se para bajo carga.	<ol style="list-style-type: none"> 1. Filtro de aire sucio. 2. El combustible no está llegando al carburador. 3. La bujía está carbonizada. 4. La rejilla antichispas es sucio. 5. El carburador requiere ajuste. 6. Carbonización. 7. Baja compresión. 	<ol style="list-style-type: none"> 1. Limpie o cambie el filtro de aire. 2. Verifique que el filtro de combustible no esté sucio; cámbielo. Inspeccione la línea de combustible; repárela o cámbiela si se encuentra partida o torcida. 3. Limpie o cambie la bujía y recalibre la separación. 4. Cambie la rejilla antichispas. 5. Entre en contacto con un distribuidor autorizado del servicio. 6. Entre en contacto con un distribuidor autorizado del servicio. 7. Entre en contacto con un distribuidor autorizado del servicio.
El motor humea excesivamente	<ol style="list-style-type: none"> 1. El cebador está parcialmente activado. 2. La mezcla de combustible está equivocada. 3. Filtro de aire sucio. 4. El carburador requiere ajuste. 	<ol style="list-style-type: none"> 1. Mueva el cebador a la posición Off. 2. Vacíe el tanque de combustible y llénelo con la mezcla correcta. 3. Limpie o cambie el filtro de aire. 4. Entre en contacto con un distribuidor autorizado del servicio.
El motor se calienta demasiado	<ol style="list-style-type: none"> 1. La mezcla de combustible está equivocada. 2. La bujía no es la que corresponde. 3. El carburador requiere ajuste. 4. Carbonización. 	<ol style="list-style-type: none"> 1. Vea "Abastezca el Motor". 2. Cambie por la bujía correcta. 3. Entre en contacto con un distribuidor autorizado del servicio. 4. Entre en contacto con un distribuidor autorizado del servicio.

DECLARACION DE CONFORMIDAD

Declaración de conformidad de la CE (Sólo aplicable en Europa)

Nosotros, **Husqvarna AB, SE-561 82 Huskvarna, Suecia**, con teléfono +46-36- 146500, en calidad de representante autorizado en la Comunidad, declara que la soplador/aspirador de hojas modelo **McCulloch GBV 345** u a partir del número de serie del año 2012 en adelante (el año se indica claramente en la placa de identificación, seguido del número de serie), cumple con lo establecido por las estipulaciones de la **DIRECTIVA DEL CONSEJO: 2006/42/CE**, “referente a máquinas”, del 17 de Mayo de 2006.

2004/108/CE, “referente a compatibilidad electromagnética”, del 15 de Diciembre de 2004, y los suplementos válidos a la fecha.

2000/14/CE, “sobre emisiones sonoras en el entorno” del 8 de Mayo de 2000, según el anexo V. Para más información sobre las emisiones sonoras, consulte el capítulo Datos técnicos.

Se han aplicado las siguientes normas: **EN ISO 12100-1/A1:2009**, **EN ISO 12100-2/A1:2009**, **CISPR 12:2007**.

SMP, Svensk Maskinprovning AB, Fyrisborgsgatan 3, S-754 50 en Uppsala, Suecia, ha efectuado el examen de tipo voluntario para Husqvarna AB. Los certificados están numerados: **SEC/09/2024**.

15-11-12



Ronnie E. Goldman, Director técnico
Presentante autorizado de Husqvarna AB y
responsable de la documentación técnica

DATOS TÉCNICOS

MODELO: GBV 345

MOTOR

Cilindrada del motor, cm ³	25
Potencia máxima del motor, según ISO 8893, kW	0,75
Velocidad al ralentí +/- 400, rpm	3700
Silenciador con catalizador	Sí

SISTEMA DE ENCENDIDO

Bujía	Champion RCJ 6Y
Distancia de electrodos, mm	0,6

SISTEMAS DE COMBUSTIBLE Y LUBRICACIÓN

Capacidad del depósito de combustible, en cm ³	540
---	-----

PESO

Con el tubos y con el tanque de combustible vacío, kg	4,4
---	-----

EMISIONES DE RUIDO

(ver la Nota 1)

Nivel de potencia acústica medido dB(A)	103,9
Nivel de potencia acústica garantizado L _{WA} dB(A)	108,0

NIVELES ACÚSTICOS

(ver la Nota 2)

Nivel de presión sonora equivalente en el oído del usuario, medido según la norma ISO 22868, dB(A)	
Equipada con tubos de soplador y boquilla (original)	96,7
Equipada con tubos de aspirador (original)	98,6

NIVELES DE VIBRACIÓN

(ver la Nota 3)

Niveles de vibración equivalentes (a _{h,eq}) en las empuñadura, medidos según la norma ISO 22867, m/s ²	
Equipada con tubos de soplador y boquilla (original), derecha	10,1
Equipada con tubos de aspirador (original), izquierda/derecha	8,2/10,4

Nota 1: Emisiones sonoras en el entorno medidas como potencia acústica (L_{WA}) según la directiva CE 2000/14/CE. El nivel referido de potencia sonora de la máquina se ha medido con el equipo de corte original que produce el nivel más elevado. La diferencia entre la potencia sonora garantizada y medida es que la potencia sonora garantizada también incluye la dispersión en el resultado de la medición y las variaciones entre diferentes máquinas del mismo modelo, según la Directiva 2000/14/CE.

Nota 2: Los datos referidos del nivel de presión sonora equivalente de la máquina tienen una dispersión estadística habitual (desviación típica) de 1 dB(A).

Nota 3: Los datos referidos del nivel de vibración equivalente poseen una dispersión estadística habitual (desviación típica) de 1 m/s².

SOMMARIO

Introduzione	57	Manutenzione	66
Simboli utilizzati	58	Conservazione	68
Norme generali di sicurezza	58	Tabella di soluzione dei problemi	69
Identificazione delle parti	61	Dichiarazione di conformità	70
Montaggio	61	Dati tecnici	70
Utilizzo	64		

INTRODUZIONE

Alla gentile clientela,

Grazie per aver scelto un prodotto McCulloch. Siete così entrati a far parte di una storia cominciata molto tempo fa, quando McCulloch Corporation iniziò la produzione di motori durante la Seconda guerra mondiale. Nel 1949, quando McCulloch presentò la prima motosega leggera manovrabile da una sola persona, si verificò una svolta decisiva nella lavorazione del legno.

L'innovativa linea di motoseghe proseguì nel corso dei decenni e il business si estese inizialmente ai motori per aeroplani e kart negli anni '50, quindi alle motoseghe mini negli anni '60. Successivamente, negli anni '70 e '80, si aggiunsero alla gamma i trimmer e i soffiatori.

Oggi, in quanto parte del gruppo Husqvarna, McCulloch porta avanti la tradizione dei motori potenti, delle innovazioni tecniche e dei design competitivi che per più di mezzo secolo sono stati i nostri segni distintivi. Per noi sono assolutamente prioritari elementi quali la riduzione del consumo di carburante, del livello acustico e delle emissioni, ma anche il miglioramento della sicurezza e della facilità di impiego.

Confidiamo che sarete soddisfatti del vostro prodotto McCulloch, progettato per servirvi fedelmente per molto tempo. La vita del prodotto può essere prolungata seguendo le raccomandazioni del presente manuale circa l'uso, l'assistenza e la manutenzione. Per un aiuto professionale in merito alla riparazione o all'assistenza, utilizzare il Service Locator su **www.mcculloch.com**.

La McCulloch procede costantemente allo sviluppo dei propri prodotti e si riserva quindi il diritto di apportare, senza alcun preavviso, modifiche riguardanti fra l'altro la forma e l'aspetto esteriore. Dal sito **www.mcculloch.com**, è inoltre possibile scaricare il presente manuale.

SIMBOLI UTILIZZATI



AVVERTENZA! Il soffiatore può essere pericoloso! L'uso incauto o errato può provocare lesioni gravi o mortali.



Leggere ed essere certi di aver capito bene le istruzioni del libretto prima di usare il soffiatore.



Usare occhiali o visiera di protezione, cuffie auricolari, e mascherina in presenza di polvere.



Utilizzare sempre guanti protettivi omologati.



AVVERTENZA! Accertarsi che il copertura inferiore sia ben fissato o che il tubo aspiratore sia correttamente installato. Non toccare la pala della ventola con la mano o con oggetti.



Istruzioni di apertura del copertura della presa d'aria dell'aspiratore. Inclinare delicatamente l'impugnatura del cacciavite verso la parte anteriore dell'apparecchio per sganciare il gancio, tirando con l'altra mano il copertura di entrata dell'aspiratore.



Livello di potenza acustica



Utilizzare benzina verde o benzina super di qualità e olio per motore a due tempi.



AVVERTENZA! La spazzafoglie può urtare violentemente oggetti che possono rimbalzare, causando seri danni agli occhi.



AVVERTENZA! La silenziatore si surriscalda durante e dopo l'uso. Non toccare la silenziatore, la sua protezione o le superfici circostanti, e assicurarsi che nessuna di queste parti entri in contatto con materiali infiammabili come erba secca e carburante.



L'utilizzatore della macchina deve accertarsi che durante il lavoro nessuno si avvicini in un raggio di 15 metri. Quando nella stessa area vengono utilizzate più macchine, occorre rispettare una distanza di sicurezza di almeno 15 metri.



Usate la vostra unità come aspiratore per aspirare materiale asciutto quale, foglie, erba, piccoli ramoscelli, e pezzi di carta. Non utilizzare l'unità come un vuoto per aspirare pietre, ghiaia, metallo, vetro rotto, e simili, al fine di evitare gravi danni le pale in rotazione.



Livello di pressione acustica a 7,5 metri

NORME GENERALI DI SICUREZZA

AVVERTENZA: La mancata osservanza di tutte le norme e precauzioni di sicurezza può essere motivo di lesioni gravi.

CONOSCERE L'UNITÀ

- Leggere attentamente il libretto d'istruzioni in modo da poter capire perfettamente e seguire tutte le avvertenze e le regole di sicurezza prima di usare l'unità.
- Limitare l'uso dell'unità alle sole persone in grado di capire e seguire tutte le avvertenze e le regole di sicurezza indicate in questo manuale.

AVVERTENZA: Ispezionare la zona prima di avviare l'unità. Rimuovere tutti i detriti e gli oggetti duri come pietre, vetri, fili di ferro che possono colpire direttamente o di rimbalzo o comunque provocare lesioni o danni durante l'uso dell'unità.

AVVERTENZA: Quando si aspirano o si soffiano via i detriti, evitare di tenere l'unità con il lato del silenziatore rivolto verso il corpo o gli abiti.

Usate la vostra unità come soffiatore per:

- Ripulire da detriti o erba tagliata, cortili, marciapiedi, patii, ecc.
- Rimuovere l'erba tagliata, paglia o foglie da giunture o da mattoni.

Usate la vostra unità come aspiratore per:

- Aspirare materiale asciutto quale, foglie, erba, piccoli ramoscelli, e pezzi di carta.
- Per un miglior risultato durante l'aspirazione, usate la vostra unità ad alta velocità.
- Muovetela lentamente avanti e indietro sul materiale d'aspirare. Evitate d'appoggiare l'attrezzo su cumuli di detriti, perché questo può intasare e compromettere la funzionalità dell'attrezzo.
- Per un miglior risultato, tenete il tubo dell'aspiratore a circa 3 cm. dal suolo.

NORME GENERALI DI SICUREZZA

PROGRAMMARE LE OPERAZIONI

AVVERTENZA: Questa macchina genera un campo elettromagnetico durante il funzionamento che in determinate circostanze può interferire con impianti medici attivi o passivi. Per ridurre il rischio di gravi lesioni personali o mortali, i portatori di tali impianti devono consultare il proprio medico e il relativo produttore prima di utilizzare la macchina.

- Munirsi sempre di occhiali di protezione e protezione dell'udito per l'uso dell'unità e la manutenzione ordinaria o straordinaria della stessa. Gli occhiali di protezione contribuiscono ad evitare che pietre o detriti colpiscano gli occhi e il viso, cosa che può provocare cecità e/o lesioni gravi. La protezione degli occhi deve essere marcata Z87.
- Non lavorare scalzi o indossando sandali.
- Munirsi sempre della maschera respiratoria o della mascherina quando si usa l'unità in ambienti polverosi.
- Legare i capelli se superano le spalle. Fermare o eliminare monili, abiti larghi o con lacci, cravatte, nappe e così via: possono essere catturati dalle parti mobili dell'unità.
- Non usare l'unità quando si è stanchi, malati o indisposti o dopo avere assunto alcool, droghe o farmaci.
- Quando si avvia o si usa l'unità, tenere i bambini, gli osservatori e gli animali ad almeno 15 metri dalla zona di lavoro. Non puntare l'ugello del soffiatore in direzione delle persone o degli animali.

MANEGGIARE CON CURA IL CARBURANTE

- Eliminare tutte le sorgenti di scintille o fiamme (comprese sigarette accese, fiamme aperte o lavori che possono creare scintille) nelle aree in cui il carburante viene miscelato, versato o immagazzinato.
- Miscelare e versare il carburante in una zona all'aperto; conservare il carburante in un luogo fresco, asciutto e ben ventilato; utilizzare un contenitore omologato e dotato di indicatori di livello per tutti gli usi del carburante.
- Non fumare mentre si maneggia il carburante o si usa l'unità.
- Assicurarsi che l'unità sia montata in modo corretto ed in buone condizioni operative.
- Non rifornire il serbatoio con il motore acceso o se il motore è caldo.
- Evitare spargimenti di olio o di combustibile. Prima di avviare il motore, pulire il carburante versato inavvertitamente.
- Spostarsi di almeno tre metri dal carburante e dalla posizione in cui si è rifornito il motore prima di avviarlo.
- Conservare sempre la benzina in un contenitore approvato per liquidi infiammabili.

USARE L'UNITÀ IN CONDIZIONI DI SICUREZZA

AVVERTENZA: Spegner il motore prima di aprire il copertura della presa d'aria dell'aspiratore. È necessario spegnere il motore ed avere le pale della ventola ferme per evitare di procurarsi lesioni gravi con le pale in movimento.

AVVERTENZA: Quando si aspirano o si soffiano via i detriti, evitare di tenere l'unità con il lato del silenziatore rivolto verso il corpo o gli abiti.

- Questo soffiatore/aspiratore da giardino è progettato esclusivamente per soffiare o aspirare foglie e detriti dal terreno.
- Ispezionare l'unità ogni volta prima dell'uso per rilevare eventuali parti consumate, lente, mancanti o danneggiate. Non usare l'unità se non è in perfetta efficienza.
- Mantenere le superfici esterne prive di olio e carburante.
- Non avviare e non utilizzare il motore in una stanza o in un edificio chiuso. L'inspirazione di fumi di scarico può essere mortale.
- La silenziatore catalitica è molto calda sia durante l'esercizio che all'arresto del motore. Questo vale anche con il motore al minimo. Il contatto può provocare ustioni. Attenzione al pericolo di incendi!
- Per evitare scosse da elettricità statica, non indossare guanti in gomma o altri guanti isolati durante l'uso dell'unità.
- Collocare l'unità a motore acceso solo su una zona pulita e rigida. I detriti come ghiaia, sabbia, polvere, erba ecc. possono essere catturati dalla presa d'aria e scagliati attraverso l'apertura di scarico provocando danni all'unità e alle cose o provocando lesioni gravi ai presenti o all'operatore.
- Evitare gli ambienti pericolosi. Non usare in zone non ventilate o in luoghi in cui potrebbero essere presenti vapori esplosivi o formazioni di monossido di carbonio.
- Non sporgersi per usare l'unità e non utilizzare l'unità da superfici instabili come scalette, alberi, piani molto inclinati, tetti e così via. Lavorare sempre stando su una base solida e che permetta un equilibrio perfettamente stabile.
- Non inserire oggetti nei tubi del soffiatore; dirigere sempre i detriti non verso persone, animali, vetrate e elementi duri come alberi, automobili, pareti ecc. La forza dell'aria può provocare il rimbalzo di pietre, polvere o sterpi che possono colpire persone o animali, rompere vetri o provocare altri danni.
- Non utilizzare l'unità senza la corretta attrezzatura applicata ad essa. Quando si usa l'unità come soffiatore, installare sempre i relativi tubi. Quando si usa l'unità come aspiratore, installare sempre i relativi tubi e il gruppo sacchetto aspiratore. Accertarsi che la cerniera lampo del gruppo sacchetto aspiratore sia completamente chiusa.

NORME GENERALI DI SICUREZZA

- Controllare l'apertura della presa d'aria, i tubi del soffiatore, i tubi dell'aspiratore e il tubo a gomito frequentemente, sempre a motore fermo e candela disconnessa. Mantenere i tubi di sfianto e di scarico privi di detriti che potrebbero accumularsi e limitare il flusso di aria.
- Non inserire oggetti nell'apertura della presa d'aria: potrebbero limitare il flusso di aria e provocare danni all'unità.
- Non usare l'unità per spargere agenti chimici, fertilizzanti o altre sostanze che potrebbero contenere materiali tossici.
- Per evitare di diffondere il fuoco, non usare accanto a fuochi di foglie secche, camini, barbecue, portacenere ecc.
- Utilizzare solo per i lavori descritti in questo manuale.

TENERE L'UNITÀ E CURARNE LA MANUTENZIONE IN MODO CORRETTO

- Per tutte le operazioni di manutenzione non incluse nelle procedure descritte nel libretto d'istruzioni, rivolgersi a un centro autorizzato.
- Disconnettere la candela prima di eseguire la manutenzione, tranne per le regolazioni del carburatore.
- Usare solo parti di ricambio consigliate dalla McCulloch; l'uso di altre parti di ricambio può rendere nulla la garanzia e provocare danni all'unità.
- Svuotare il serbatoio dell'unità prima di riporre l'unità. Consumare il carburante rimasto nel

carburatore accendendo il motore e lasciandolo spegnere da solo quando il carburante finisce.

- Non usare accessori diversi da quelli consigliati dal produttore per l'uso con l'unità.
- Non riporre l'unità e il carburante in un'area chiusa in cui i vapori del carburante possano raggiungere scintille o fiamme aperte provenienti da boiler, motori o interruttori elettrici, caldaie ecc.
- Riporre l'unità in un luogo asciutto, fuori della portata dei bambini.
- Mettere in sicurezza la macchina durante il trasporto.

ATTENZIONE: L'esposizione alle vibrazioni per l'uso prolungato di strumenti a miscela può provocare danni a carico dei vasi sanguigni e dei nervi delle dita, delle mani e delle articolazioni dei soggetti predisposti a problemi circolatori o a enfagione anomala. L'uso prolungato in condizioni climatiche fredde è stato collegato ai danni a carico dei vasi sanguigni in persone altrimenti sane. Se si verificano sintomi come intorpidimento, dolore, perdita di forze, variazione del colore o della grana della pelle o perdita di sensibilità delle dita, delle mani o delle articolazioni, interrompere l'uso di questo strumento e rivolgersi al medico. Un sistema antivibrazione non garantisce che tali problemi vengano evitati. Coloro che utilizzano utensili a motore in modo continuato e regolare devono tenere sotto controllo le proprie condizioni fisiche e lo stato della macchina.

IDENTIFICAZIONE DELLE PARTI

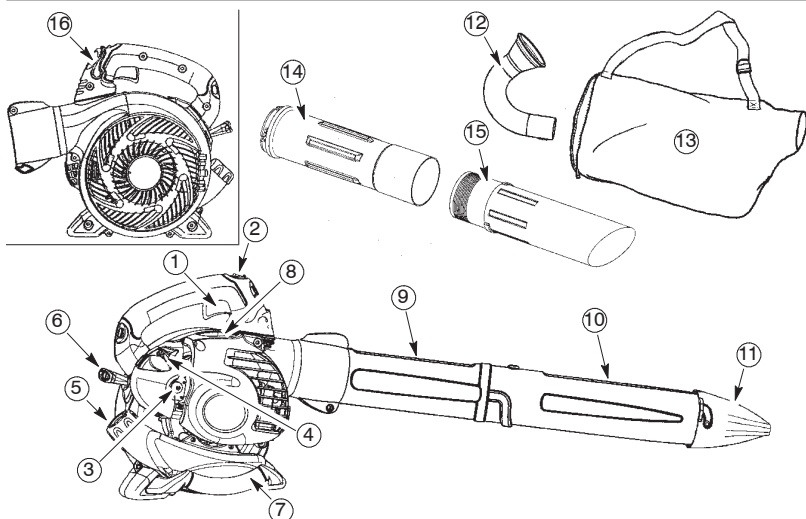

IDENTIFICAZIONE DELLE PARTI

- | | |
|------------------------------|--|
| 1. Leva del gas | 9. Tubo superiore del soffiatore |
| 2. Interruttore STOP | 10. Tubo inferiore del soffiatore |
| 3. Pulsante iniettore | 11. Ugello ad alta velocità |
| 4. Leva di avviamento | 12. Tubo a gomito |
| 5. Tappo del carburante | 13. Sacketto aspiratore |
| 6. Impugnatura di avviamento | 14. Tubo superiore dell'aspiratore |
| 7. Impugnatura aspiratore | 15. Tubo inferiore dell'aspiratore |
| 8. Candela | 16. Leva di regolazione della velocità |
| | 17. Libretto d'istruzioni |



MONTAGGIO

CONTENUTO DELLA CONFEZIONE

Controllare con l'elenco che segue il contenuto della confezione.

- Soffiatore
- Tubo superiore del soffiatore
- Tubo inferiore del soffiatore
- Ugello ad alta velocità
- Tubo a gomito
- Sacketto aspiratore
- Tubo superiore dell'aspiratore
- Tubo inferiore dell'aspiratore
- Vite per il montaggio dei tubi dell'aspiratore

NOTA: È normale che il filtro del carburante faccia rumore nel serbatoio vuoto.

MONTAGGIO

AVVERTENZA: Spegner il motore e accertarsi che le pale della ventola non girino più prima di aprire il copertura della presa d'aria dell'aspiratore o di tentare di inserire o rimuovere i tubo dell'aspiratore o tubo del soffiatore. Le pale in rotazione possono provocare lesioni gravi. Disconnettere la candela prima di eseguire la manutenzione.

AVVERTENZA: Se l'unità è stata ricevuta già montata, ripetere tutte le operazioni per accertarsi che sia montata correttamente e che tutti i fermagli siano ben fissati.

- Il montaggio richiede un cacciavite.

MONTAGGIO DEL SOFFIATORE

GRUPPO TUBO SOFFIATORE

1. Allineare la nervatura sul tubo soffiatore superiore con la scanalatura nell'uscita del soffiatore; infilare il tubo in posizione.

NOTA: Il bullone di serraggio dei tubi deve essere sufficientemente allentato da consentire l'inserimento dei tubi nell'uscita del soffiatore. Per allentare il bullone girandola in senso antiorario (senza rimuovere il dado).

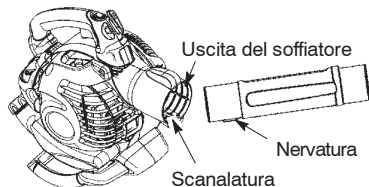

MONTAGGIO

2. Fissare i tubi girando il bullone in senso orario.
3. Allineare gli incavi nel tubo soffiatore inferiore con le linguette nel tubo soffiatore superiore.

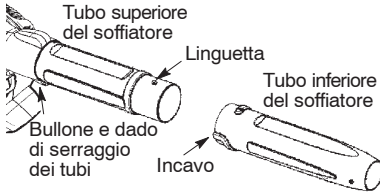

4. Infilare il tubo soffiatore inferiore sul tubo soffiatore superiore.
5. Girare in senso orario il tubo soffiatore inferiore fino al clic per fissare il tubo soffiatore inferiore nel tubo soffiatore superiore.

NOTA: Quando i tubi soffiatori superiore e inferiore sono assemblati assieme correttamente, le frecce su entrambi i tubi sono allineate.

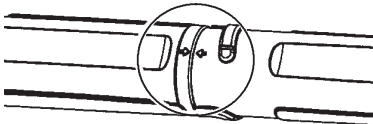

6. Per rimuovere i tubi, girare il bullone in senso antiorario per allentarli (senza rimuovere il dado); quindi rimuoverli.

GRUPPO UGELLO AD ALTA VELOCITÀ

Quando si vuole una maggiore velocità dell'aria, usare l'ugello ad alta velocità.

1. Allineare gli incavi nell'ugello con le linguette nel tubo soffiatore inferiore.

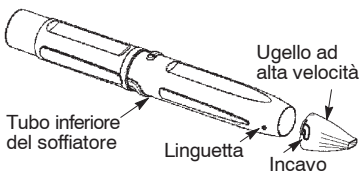

2. Infilare l'ugello sul tubo soffiatore inferiore.
3. Girare l'ugello in senso orario fino al clic per fissare l'ugello nel tubo soffiatore inferiore.

MONTAGGIO DEL ASPIRATORE GRUPPO SACCHETTO ASPIRATORE

1. Aprire la cerniera lampo del sacchetto e inserire il tubo a gomito.
2. Premere l'estremità piccola del tubo a gomito per inserirlo nella piccola apertura del sacchetto.

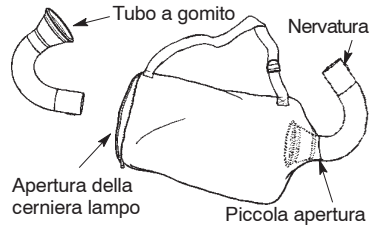

NOTA: Accertarsi che il bordo della piccola apertura sia pari con la parte svasata del tubo a gomito e che la nervatura del tubo a gomito sia orientata verso il basso.

3. Chiudere la cerniera lampo del sacchetto. Accertarsi che la cerniera lampo sia completamente chiusa.
4. Rimuovere il tubo del soffiatore dal motore.

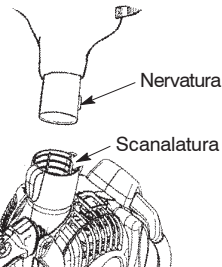

5. Inserire il tubo a gomito nell'uscita del soffiatore. Accertarsi che la nervatura del tubo a gomito sia allineata alla scanalatura dell'uscita del soffiatore.
6. Ruotare il pomello in senso orario per serrare il tubo a gomito.

GRUPPO TUBO ASPIRATORE

AVVERTENZA: Spegnerne il motore e accertarsi che le pale della ventola non girino più prima di aprire il copertura della presa d'aria dell'aspiratore o di tentare di inserire o rimuovere i tubo dell'aspiratore o tubo del soffiatore. Le pale in rotazione possono provocare lesioni gravi.

1. Inserire la punta di un cacciavite nell'area di aggancio dell'entrata dell'aspiratore.

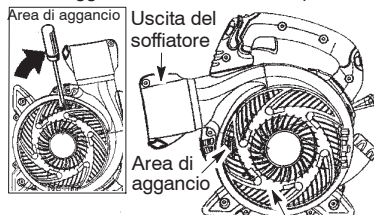

Copertura entrata aspiratore

2. Inclinare delicatamente l'impugnatura del cacciavite verso la parte anteriore dell'apparecchio per sganciare il gancio,

MONTAGGIO

tirando con l'altra mano il copertura di entrata dell'aspiratore.

3. Tenere aperto il copertura di entrata dell'aspiratore finché non è stato installato il tubo di aspiratore superiore.

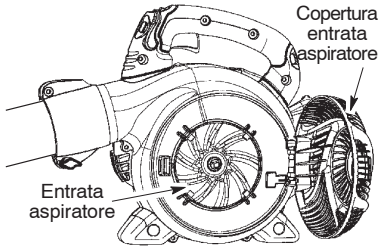

4. Allineare le linguette all'interno dell'entrata dell'aspiratore con gli incavi nel tubo di aspiratore superiore.

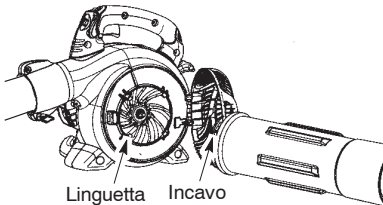

5. Spingere il tubo di aspiratore superiore nell'entrata dell'aspiratore. Girare il tubo in senso antiorario fino al clic per fissare il tubo nell'apparecchio soffiatore.

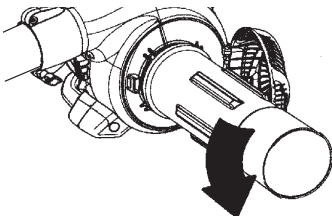

6. Allineare l'estremità obliqua del tubo di aspiratore inferiore come illustrato. Inserire il tubo inferiore in quello superiore e spingere (per circa 7 cm) fino a che i due non siano saldamente fissati tra loro.



7. Una volta agganciati i tubi dell'aspiratore, individuare l'etichetta sulla parte inferiore del tubo superiore e bloccare quindi definitivamente i due tubi servendosi della vite inclusa.

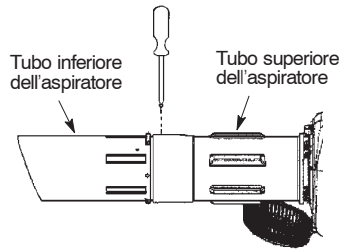

COME CONVERTIRE L'APPARECCHIO DA ASPIRATORE A SOFFIATORE

AVVERTENZA: Quando si soffiano via i detriti, evitare di tenere l'unità con il lato del silenziatore rivolto verso il corpo o gli abiti (vedere POSIZIONE OPERATIVA).

1. Rimuovere il tubo a gomito e il sacco dell'aspiratore girando la manopola in senso antiorario per allentare il tubo a gomito.
2. Rimuovere i tubi di aspiratore girandoli in senso orario.
3. Chiudere il coperchio di entrata dell'aspiratore verificando che sia correttamente agganciato.
4. Rimontare i tubi soffiatori (vedere GRUPPO TUBO SOFFIATORE).

REGOLAZIONE DELLA CINGHIA

AVVERTENZA: Quando si aspirano via i detriti, evitare di tenere l'unità con il lato del silenziatore rivolto verso il corpo o gli abiti (vedere POSIZIONE OPERATIVA).

1. Collocare la cinghia della sacchetto aspiratore sulla spalla di sinistra.
2. Estendere il braccio destro verso il retro della sacchetto.
3. Regolare la cinghia fino a quando la cucitura della sacchetto/cinghia non si trovi fra il pollice e l'indice.
4. Regolare la cinghia in modo da lasciare che il flusso d'aria esca liberamente dal tubo a gomito. Se la sacchetto è storta, l'unità non funzionerà correttamente.

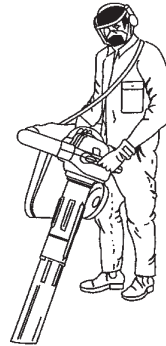

UTILIZZO

POSIZIONE OPERATIVA

Protezione dell'udito Protezione dell'udito

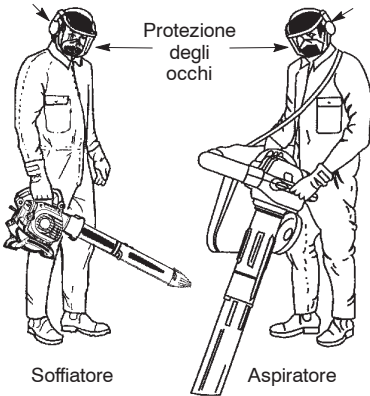

CONSIGLI OPERATIVI

AVVERTENZA: Quando si aspirano o si soffiano via i detriti, evitare di tenere l'unità con il lato del silenziatore rivolto verso il corpo o gli abiti (vedere POSIZIONE OPERATIVA).

- È necessario prevedere una protezione dell'udito, per ridurre il rischio di perdita dell'udito associata a livelli di rumorosità.
- Per ridurre il rischio di lesioni associate al contatto con parti rotanti, arrestare il motore prima di installare o rimuovere accessori. Non lavorare senza protezioni installate.
- Usare apparecchiature particolarmente rumorose solo ad ore ragionevoli, per non disturbare le persone. Osservare gli orari indicati dalle ordinanze locali. Normalmente si raccomanda il periodo compreso tra le 9 e le 17, dal lunedì al sabato.
- Per ridurre i livelli di rumorosità, limitare l'uso di diversi apparecchi allo stesso tempo.
- Per ridurre la rumorosità, far funzionare i soffiatori al regime minimo quando si lavora.
- Usare rastrelli e scope per staccare i detriti prima di soffiare.
- In condizioni polverose, inumidire leggermente le superfici o usare un accessorio di nebulizzazione quando l'acqua è disponibile.
- Conservare l'acqua usando soffiatori invece di tubi per molte applicazioni su prati e in giardini, incluse grondaie, protezioni, patio, graticole, portici e giardini.
- Fare attenzione quando si lavora vicino a bambini, animali domestici, finestre aperte o auto appena lavate.
- Fare attenzione quando si soffiano via i detriti.
- Usare la prolunga completa del soffiatore in modo che il flusso dell'aria lavori vicino al terreno.

- Dopo aver usato soffiatori ed altre apparecchiature, PULIRE! Smaltire i detriti in recipienti per rifiuti.

PRIMA DI AVVIARE IL MOTORE

AVVERTENZA: Prima di iniziare, accertarsi di leggere le informazioni sul carburante incluse nelle norme di sicurezza. Se qualcosa delle norme di sicurezza non è chiaro, non tentare di riformire l'unità. Rivolgersi a un centro autorizzato.

RIFORMIMENTO DEL MOTORE

AVVERTENZA: Quando si esegue il rifornimento, rimuovere lentamente il tappo del carburante.

Questo motore è certificato per il funzionamento con benzina senza piombo. Prima dell'utilizzo, la benzina deve essere miscelata con olio di buona qualità per motori bifase raffreddati ad aria, nel rapporto di 40:1. Per ottenere il rapporto di 40:1, miscelare 5 litri di benzina senza piombo con 0,125 litri di olio. **NON** utilizzare olio per auto o barche. Tali oli danneggiano il motore. Per miscelare il carburante, seguire le istruzioni riportate sul contenitore dell'olio. Dopo avere aggiunto l'olio alla benzina, agitare brevemente il contenitore per garantire la corretta miscelazione del carburante. Leggere sempre e seguire le istruzioni di sicurezza relative al carburante prima di riempire l'apparecchio.

MISCELA

Benzina, litri	Olio per motori a due tempi, litri
	40:1 (2.5%)
2	0,050
5	0,125
10	0,250

ATTENZIONE: Non aggiungere mai benzina pura nel motore. Ciò danneggia in maniera irreversibile il motore.

REQUISITI DEL CARBURANTE

Utilizzare benzina senza piombo di buona qualità. Il grado più basso di ottani consigliato è 90 (RON).

IMPORTANTE

L'impiego di carburanti miscelati con alcool (oltre il 10% di alcool) può determinare gravi problemi di funzionamento e ridurre la durata del motore.

AVVERTENZA: L'impiego di carburanti e/o lubrificanti sbagliati causa problemi quali: innesto della frizione incorretto, surriscaldamento, tamponi di vapore, perdita di potenza, carenza di lubrificazione, deterioramento dei condotti del carburante, delle guarnizioni e dei componenti interni del carburatore ecc. I carburanti miscelati con alcool causano un elevato assorbimento dell'umidità nella miscela carburante/olio, determinando la separazione di olio e carburante.

UTILIZZO

ARRESTO DEL MOTORE

- Rilasciare la levetta del gas.
- Spingere e mantenere premuto l'interruttore STOP in posizione STOP finché il motore non si spegne.

AVVIO DEL MOTORE

PRIMA DI AVVIARE IL MOTORE

AVVERTENZA: È NECESSARIO accertarsi che i tubi siano ben fissati prima di usare l'unità.

- Rifornire il motore. Spostarsi di almeno tre metri dalla posizione in cui si è rifornito il motore.
- Tenere l'unità in posizione di avvio come mostrato. Accertarsi che l'estremità del soffiatore non sia diretta verso persone, animale, vetrate e oggetti duri.



AVVERTENZA: Quando si avvia il motore, tenere l'unità come mostrato nell'illustrazione. Quando si avvia il motore o quando il motore è acceso, collocare l'unità solo su una superficie pulita e rigida. I detriti come ghiaia, sabbia, polvere, erba ecc. possono essere catturati dalla presa d'aria e scagliati attraverso l'apertura di scarico provocando danni all'unità e alle cose o provocando lesioni gravi ai presenti o all'operatore.

AVVIO DI MOTORE FREDDO O DI MOTORE CALDO CHE HA ESAURITO IL CARBURANTE

1. Spostare la leva di regolazione della velocità in posizione di folle.

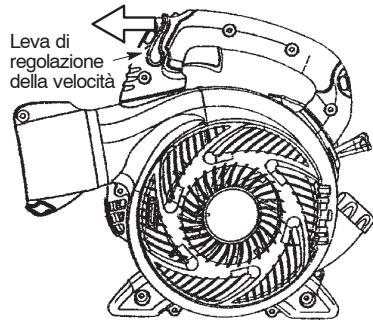

2. Premere lentamente il pulsante iniettore per 6 volte.
3. Spostare la leva di avviamento in posizione START.

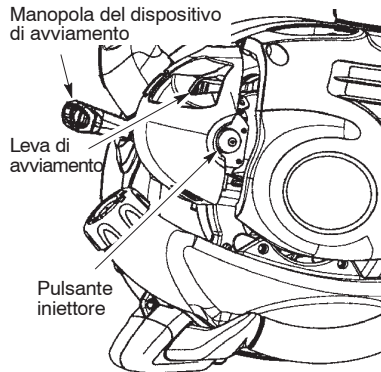

4. Tirare energicamente la corda dello starter per 5 volte con un movimento controllato e regolare (non più di 3 volte se la temperatura è superiore a 32°C). Se il motore si avvia prima di aver tirato lo starter 5 volte, lasciarlo girare per 5 secondi; quindi, premere a fondo e rilasciare la leva del gas per sbloccare il sistema di avvio (la leva di avvio torna in posizione RUN). I punti 5 e 6 non sono necessari.
5. Premere a fondo e rilasciare la leva del gas per sbloccare il sistema di avvio (la leva di avvio torna in posizione RUN).
6. Tirare energicamente la corda dello starter e premere la leva del gas fino ad accendere il motore.

UTILIZZO

Sul bordo posteriore della macchina è presente un'indicazione di avviamento semplificata che descrive per immagini le singole fasi.

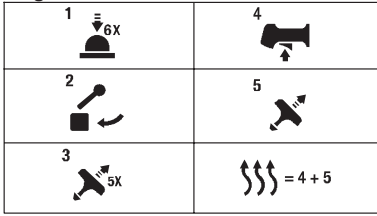

AVVIAMENTO DI UN MOTORE CALDO

1. Premere e tenere premuta la leva del gas.
2. Tirare energicamente la corda dello starter e premere la leva del gas fino ad accendere il motore.

NOTA: Normalmente, la procedura di avviamento a motore caldo può essere usato entro 5 - 10 minuti dallo spegnimento dell'unità. Se l'unità resta spenta per più di 10 minuti, sarà necessario avviarla come indicato al paragrafo AVVIAMENTO A MOTORE FREDDO, o seguendo le istruzioni di avviamento indicate sull'unità stessa.

AVVIAMENTO DI UN MOTORE INGOLFATO

Per avviare un motore ingolfato, portare la leva di avvio in posizione RUN e premere a fondo la leva del gas. Tirare ripetutamente la corda dello starter e premere la leva del gas finché il motore non si accende. Potrà essere necessario tirare la maniglia dello starter molte volte, a seconda del grado di ingolfamento. Se l'apparecchio non si avvia, consultare la TABELLA DI SOLUZIONE DEI PROBLEMI.

MANUTENZIONE

AVVERTENZA: Evitare di toccare la silenziatore, salvo che il motore e la silenziatore siano freddi. Una silenziatore bollente può causare gravi ustioni.

CONTROLLARE LE PARTI E I FERMAGLI LENTI

- Silenziatore
- Calotta della candela
- Filtro dell'aria
- Viti della copertura

CONTROLLARE LE PARTI DANNEGGIATE O CONSUMATE

Per la sostituzione delle parti danneggiate/consumate, rivolgersi a un centro autorizzato.

- Levetta del gas - Assicurarsi che la leva del gas funzioni correttamente muovendola nella posizione STOP. Assicurarsi che il motore si arresti; quindi riavviare il motore e continuare.
- Sacchetto aspiratore - Smettere di usare il sacchetto aspiratore se è consumato o danneggiato.

PULIRE L'UNITÀ E LE ETICHETTE

- Dopo ogni uso, ispezionare completamente l'unità per parti danneggiate o allentate. Pulire l'unità e le etichette usando un panno umido con un detergente neutro.
- Completare la pulizia dell'unità con un panno asciutto pulito.

PULIRE IL FILTRO DELL'ARIA

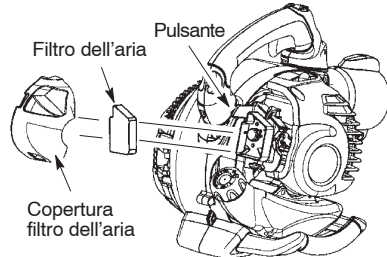

Pulizia del filtro dell'aria:

Il filtro dell'aria sporco diminuisce le prestazioni del motore e aumenta il consumo di carburante e le emissioni nocive. Pulirlo sempre dopo cinque ore di funzionamento.

1. Pulire il copertura e l'area circostante per evitare la caduta di terra nella camera di carburazione quando viene rimosso il copertura.

NOTA: Portare la leva dell'aria in posizione RUN prima di aprire il copertura del filtro dell'aria.

2. Aprire il copertura del filtro dell'aria premendo il pulsante (vedere l'illustrazione). Rimuovere il filtro dell'aria.

NOTA: Non pulire il filtro con benzina o altro solvente infiammabile. Questa operazione può creare un pericolo di incendio o produrre vapori di evaporazione nocivi.

3. Lavare il filtro con acqua e sapone.
4. Fare asciugare il filtro.
5. Aggiungere alcune gocce di olio al filtro; comprimere il filtro per distribuire l'olio.
6. Sostituire le parti.

MANUTENZIONE

SOSTITUZIONE DELLA CANDELA

Sostituire la candela ogni anno per assicurare che il motore parta facilmente e funzioni meglio. Regolare la distanza degli elettrodi della candela a 0,025 poll. La messa in fase dell'accensione è fissa e non regolabile.

1. Ruotare, quindi estrarre il cappuccio della candela.
2. Rimuovere la candela dal cilindro e smaltirla.
3. Sostituire la candela rimossa con una candela Champion RCJ-6Y e serrare con una chiave a tubo di 19 mm.
4. Reinstallare il cappuccio della candela.

SOSTITUIRE IL FILTRO DEL CARBURANTE

Per sostituire il filtro del carburante, svuotare l'unità facendo andare il motore finché non rimane senza benzina, quindi rimuovere il tappo/gruppo di tubo del carburante. Estrarre il filtro del carburante e toglierlo dal tubo del carburante. Installare un nuovo filtro, quindi reinstallare le altre parti.

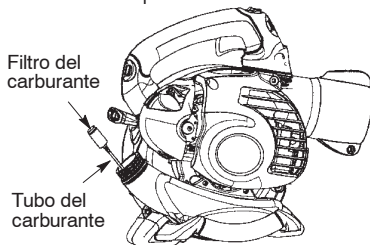

CONTROLLARE LE VITI DI FISSAGGIO DELLA SILENZIATORE

Una volta all'anno, assicurarsi che le viti di montaggio della silenziatore siano assicurate e serrate in modo appropriato per impedire danni.

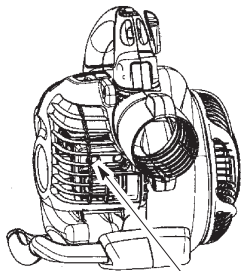

REGOLAZIONI DEL CARBURATORE

Il carburatore è stato attentamente regolato in fabbrica. Le regolazioni al regime minimo possono rendersi necessarie se si nota una delle seguenti condizioni:

- Il motore non funziona correttamente al minimo quando si rilascia l'acceleratore.

Regolazione della Velocità al Minimo

Far girare il motore al minimo. Regolare il minimo fino a che il motore funzioni regolarmente senza arrestarsi (velocità al minimo troppo lento).

- Girare la vite di regolazione in senso orario per aumentare la velocità nel caso in cui il motore si spegnesse, o non avesse una rotazione regolare.
- Girare la vite in senso antiorario per diminuire la velocità.

Vite di regolazione del velocità al minimo

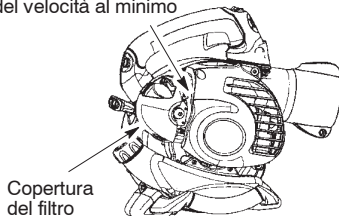

Se desiderate maggiore assistenza o non siete sicuri sul modo di eseguire questa procedura, rivolgersi ad un rivenditore autorizzato.

CONSERVAZIONE

AVVERTENZA: Preparare l'unità per riporla alla fine della stagione o quando non verrà usata per un mese o più.

- Fare raffreddare il motore, quindi bloccare l'unità prima di riporla o trasportarla.
- Riporre l'unità e il carburante in un'area ben ventilata in cui i vapori del carburante non possano raggiungere scintille o fiamme aperte provenienti da boiler, motori o interruttori elettrici, caldaie ecc.
- Riporre l'unità con tutte le protezioni installate. Collocarla in modo da non lasciare esposte parti affilate che possano provocare lesioni accidentali.
- Riporre l'unità e il carburante fuori della portata dei bambini.

SUPERFICI ESTERNE

- Se l'unità deve essere riposta per un certo periodo, pulirla bene prima di riporla. Conservare un luogo fresco e asciutto.
- Oliare leggermente le superfici metalliche esterne.

MOTORE INTERNO

- Togliere la candela e versare un cucchiaino di olio per motori a due tempi (raffreddato ad aria) attraverso l'apertura di alloggiamento della candela. Tirare lentamente il cordino di avviamento da 8 a 10 volte per distribuire l'olio.
- Sostituire la candela con una nuova del tipo consigliato.
- Pulire il filtro dell'aria.
- Controllare che l'unità non abbia viti, dadi e bulloni lenti. Sostituire le parti danneggiate, rotte o consumate.
- Iniziare la nuova stagione usando solo carburante nuovo con il corretto rapporto di benzina e olio.

ALTRE INFORMAZIONI

- Non conservare la benzina da una stagione all'altra.
- Sostituire la latta della benzina se inizia ad arrugginarsi.

TABELLA DI SOLUZIONE DEL PROBLEMI

⚠ AVVERTENZA: Sempre arresti l'unità e disinserisca la spina della scintilla prima dell'effettuazione delle c'è ne delle soluzioni suggerite qui sotto tranne le soluzioni che richiedono il funzionamento dell'unità.

PROBLEMI	CAUSA	SOLUZIONE
Il motore no parte.	<ol style="list-style-type: none"> 1. Motore ingolfato. 2. Serbatoio combustibile vuoto. 3. La candela non emette la scintilla. 4. Il combustibile non raggiunge il carburatore. 5. Bassa compressione. 	<ol style="list-style-type: none"> 1. Vedere le istruzioni di avviamento. 2. Riempire il serbatoio con una miscela combustibile corretta. 3. Sostituire la candela. 4. Controllare che il filtro sia pulito; altrimenti sostituirlo. Controllare che la bubazione no sia peigata o divisa; riparare o sostituire. 5. Rivolgersi ad un rivenditore autorizzato.
Il motore no tiene il minimo correttamente.	<ol style="list-style-type: none"> 1. Il combustibile non raggiunge il carburatore. 2. Il carburatore necessita regolazione. 3. Tenute dell'albero motore consumate. 4. Bassa compressione. 	<ol style="list-style-type: none"> 1. Controllare che il filtro sia pulito; altrimenti sostituirlo. Controllare che la bubazione no sia peigata o divisa; riparare o sostituire. 2. Rivolgersi ad un rivenditore autorizzato. 3. Rivolgersi ad un rivenditore autorizzato. 4. Rivolgersi ad un rivenditore autorizzato.
Il motore non accelera, manca di potenza o si spegne sotto carico.	<ol style="list-style-type: none"> 1. Filtro dell'aria sporco. 2. Il combustibile non raggiunge il carburatore. 3. Candela sporco. 4. Schermo anti-scintille sporco. 5. Il carburatore necessita regolazione. 6. Accumulo di carbonio. 7. Bassa compressione. 	<ol style="list-style-type: none"> 1. Pulire o sostituire il filtro. 2. Controllare che il filtro sia pulito; altrimenti sostituirlo. Controllare che la bubazione no sia peigata o divisa; riparare o sostituire. 3. Pulire o sostituire la candela; ristabilire la distanza fra gli elettrodi. 4. Sostituire schermo anti-scintille. 5. Rivolgersi ad un rivenditore autorizzato. 6. Rivolgersi ad un rivenditore autorizzato. 7. Rivolgersi ad un rivenditore autorizzato.
Eccessiva emissione di fumo dal motore.	<ol style="list-style-type: none"> 1. Levetta dell'aria parzialmente aperta. 2. Miscela combustibile non corretta. 3. Filtro dell'aria sporco. 4. Il carburatore necessita regolazione. 	<ol style="list-style-type: none"> 1. Regolare la levetta dell'aria. 2. Serbatoio mezzo vuoto; rifornire con una miscela combustibile corretta. 3. Pulire o sostituire il filtro. 4. Rivolgersi ad un rivenditore autorizzato.
Motore bollente.	<ol style="list-style-type: none"> 1. Miscela combustibile non corretta. 2. Candela non corretta. 3. Il carburatore necessita regolazione. 4. Accumulo di carbonio. 	<ol style="list-style-type: none"> 1. Serbatoio mezzo vuoto; rifornire con una miscela combustibile corretta. 2. Sostituire con candela corretta. 3. Rivolgersi ad un rivenditore autorizzato. 4. Rivolgersi ad un rivenditore autorizzato.

DICHIARAZIONE DI CONFORMITÀ

Dichiarazione di conformità CE (Valida solo per l'Europa)

Noi sottoscritti, **Husqvarna AB**, con sede a **SE-561 82 Huskvarna, Svezia**, Tel: +46-36-146500, in qualità di rappresentanti autorizzati all'interno della Comunità, dichiara che le soffiatore/aspiratore da giardino modello **McCulloch GBV 345** a partire dai numeri di serie del 2012 (l'anno viene evidenziato nel marchio di fabbrica ed è seguito da un numero di serie) sono conformi alle disposizioni delle **DIRETTIVA DEL CONSIGLIO:**

del 17 Maggio 2006 "sulle macchine" **2006/42/CE**;

del 15 Dicembre 2004 "sulla compatibilità elettromagnetica" **2004/108/CE**, e disposizioni aggiuntive ora vigenti.

del 8 Maggio 2000 "sull'emissione di rumore nell'ambiente" in conformità con allegato V del **2000/14/CE**. Per informazioni relative alle emissioni di rumore, vedi capitolo Dati tecnici.

Sono state applicate le seguenti norme: **EN ISO 12100-1/A1:2009**, **EN ISO 12100-2/A1:2009**, **CISPR 12:2007**.

L'SMP Svensk Maskinprovning AB, Fyrisborgsgatan 3, S-754 50 Uppsala, Svezia, ha eseguito il controllo-tipo facoltativo per la Husqvarna AB. Il certificato riporta il numero: **SEC/09/2024**.

15-11-12



Ronnie E. Goldman, Direttore tecnico
Rappresentante autorizzato per Husqvarna AB e
responsabile della documentazione tecnica

DATI TECNICI

MODELLO: GBV 345

MOTORE

Cilindrata del motore, cm ³	25
Potenza Massima, conforme a ISO 8893, kW	0,75
Velocità al minimo +/- 400, giri/min	3700
Silenziatore catalitica	Si

SISTEMA DI ACCENSIONE

Candela	Champion RCJ-6Y
Distanza all'elettrodo, mm	0,6

CARBURANTE E SISTEMA DI LUBRIFICAZIONE

Capacità del serbatoio, cm ³	540
---	-----

PESO

Con il tubo, serbatoio vuoto, kg	4,4
----------------------------------	-----

EMISSIONI DI RUMORE

(vedere Nota 1)

Livello potenza acustica, misurato dB(A)	103,9
Livello potenza acustica, garantito L _{WA} dB(A)	108,0

LIVELLI DI RUMORE

(vedere Nota 2)

Livello di pressione acustica equivalente rispetto all'udito dell'operatore, misurato in base alle norme ISO 22868, in dB(A)

Equipaggiata con tubi del soffiatore e ugello (originale)	96,7
Equipaggiata con tubi dell'aspiratore (originale)	98,6

LIVELLI DI VIBRAZIONE

(vedere Nota 3)

Livelli di vibrazione equivalenti (ahv,eq) all'impugnatura, misurati in base alle norme ISO 22867, in m/s²

Equipaggiata con tubi del soffiatore e ugello (originale), destra	10,1
Equipaggiata con tubi dell'aspiratore (originale), sinistra/destra	8,2/10,4

Nota 1: Emissioni di rumore nell'ambiente misurato come potenza acustica (L_{WA}) in base alla direttiva CE 2000/14/CE. Il livello di potenza acustica riportato per la macchina è stato misurato con il gruppo di taglio originale che emette il livello massimo. La differenza tra potenza acustica misurata e garantita è che la potenza acustica garantita comprende anche la dispersione nel risultato di misurazione e le variazioni tra le diverse macchine dello stesso modello come da Direttiva 2000/14/CE.

Nota 2: I dati riportati per il livello di pressione acustica equivalente della macchina hanno una dispersione statistica tipica (deviazione standard) di 1 dB(A).

Nota 3: I dati riportati per il livello di vibrazione equivalente hanno una dispersione statistica tipica (deviazione standard) di 1 m/s².

INHOUDSOPGAVE

Inleiding	71	Onderhoud	81
Identificatie van Symbolen	72	Opslaag	82
Algemene veiligheidsinstructies	72	Problemen oplossen-tabel	83
Identificatie (Wat is wat?)	75	Verklaring van conformiteit	84
Monteren	75	Technische specificaties	84
Bediening	78		

INLEIDING

Beste klant,

Hartelijk dank dat u voor een McCulloch-product hebt gekozen. U maakt hierdoor deel uit van een verhaal dat lang geleden begon, toen de McCulloch Corporation tijdens de Tweede Wereldoorlog startte met de productie van motoren. In 1949 introduceerde McCulloch zijn eerste lichte eenmanskettingzaag, waarna houtbewerking nooit meer hetzelfde zou zijn.

De reeks innovatieve kettingzagen zou zich in de loop van decennia voortzetten, en het bedrijf breidde uit: eerst met vliegtuig- en kartmotoren in de jaren 50 van de vorige eeuw en vervolgens met minikettingzagen in de jaren 60. Nog later, in de jaren 70 en 80, werden trimmers en bladblazers aan het assortiment toegevoegd.

Tegenwoordig zet McCulloch, als onderdeel van de Husqvarna-groep, de traditie voort van krachtige motoren, technische innovaties en sterke ontwerpen die al meer dan een halve eeuw ons visitekaartje zijn. Verlaging van het brandstofverbruik, emissies en geluidsniveaus hebben bij ons de hoogste prioriteit, net als het verbeteren van de veiligheid en de gebruikersvriendelijkheid.

Wij hopen van harte dat u tevreden zult zijn met uw McCulloch-machine, omdat deze is ontworpen om u gedurende lange tijd te vergezellen. U kunt de levensduur van de machine verlengen door de adviezen in deze bedieningshandleiding over gebruik, service en onderhoud op te volgen. Mocht u ooit professionele hulp nodig hebben in verband met reparatie of service, maak dan gebruik van de Service Locator op www.mcculloch.com.

McCulloch werkt voortdurend aan het verder ontwikkelen van haar producten en houdt zich dan ook het recht voor om zonder aankondiging vooraf wijzigingen in o.a. Vorm en uiterlijk door te voeren.

Deze handleiding is ook te downloaden via www.mcculloch.com.

IDENTIFICATIE VAN SYMBOLEN



WAARSCHUWING! Deze blower kan gevaarlijk zijn! Onzorgvuldig of oneigenlijk gebruik kan ernstige of zelfs dodelijke ongelukken tot gevolg hebben.



Alvorens de blower te gebruiken dient u de gebruikershandleiding te lezen en deze te begrijpen.



Port de lunettes de protection homologuées ou visièrre, ainsi que protection auditive obligatoire, et protection respiratoire en cas de risque de poussière.



Toujours porter des gants de protection homologués.



WAARSCHUWING! Zorg ervoor dat de afdekking aan de onderkant stevig is afgesloten of dat de vacuümbuis op de juiste manier is geïnstalleerd. Raak de rotorbladen niet aan met uw handen of andere voorwerpen.



Instructies voor het openen van de afdekking van de vacuüminlaat. Beweeg het handvat van de schroevendraaier voorzichtig naar voren om het koppelstuk los te maken van de aanzuigopening terwijl u het met uw andere hand naar boven trekt.



Geluids-
krachtniveau



Gebruik ongelode benzine of gelode benzine van hoge kwaliteit en tweekaktolie.



WAARSCHUWING! De bladblazer kan voorwerpen met geweld wegslingeren, die terug kunnen kaatsen. Dit kan ernstig oogletsel veroorzaken.



WAARSCHUWING! De geluiddemper is erg heet tijdens en na het gebruik. Raak de geluiddemper, de beschermkap van de geluiddemper of de omringende oppervlakken niet aan. Zorg ervoor dat ontvlambaar materiaal zoals droog gras of brandstof er ook niet mee in aanraking komen.



De bedieningsman van de bladblazer dient ervoor te zorgen dat geen mensen of dieren nader komen dan 15 meter. Indien meerdere bedieningsmannen werken in hetzelfde werkgebied, is de onderlinge veiligheidsafstand min. 15 meter.



Gebruik uw apparaat als vacuüm voor droge materialen op te pikken zoals bladeren, gras, takjes en stukken papier. Gebruik het apparaat niet als een vacuüm op te halen stenen, grind, metaal, gebroken glas, en dergelijke, tot ernstige schade aan de roterende blad te voorkomen.



Geluidsdruk-niveau
op 7,5 meter

ALGEMENE VEILIGHEIDSINSTRUCTIES

WAARSCHUWING: Indien u de veiligheidsvoorschriften en voorzorgsmaatregelen niet opvolgt, kan dit leiden tot ernstig letsel.

KEN UW APPARAAT

- Voordat u het apparaat gebruikt, dient u de gebruikershandleiding zorgvuldig te lezen totdat u deze volledig begrijpt en alle waarschuwingen en veiligheidsvoorschriften kunt opvolgen.
- Beperk het gebruik van het apparaat tot gebruikers die deze handleiding begrijpen en de waarschuwingen en veiligheidsvoorschriften hierin zullen opvolgen.

WAARSCHUWING: Controleer de omgeving alvorens het apparaat te starten. Verwijder al het puin en harde voorwerpen zoals stenen, glas, draad enz. die kunnen worden weggeslingerd of geworpen, of op andere wijze

letsel of schade kunnen veroorzaken tijdens het gebruik.

WAARSCHUWING: Tijdens het vacuümen of wegblazen van afval moet het apparaat zodanig worden vastgehouden zodat de geluiddemper weg van uw lichaam en kleding wijst.

Gebruik uw apparaat als een blower voor:

- Rommel of gemaaid gras van de oprijlaan, trottoirs, patio's enz. te blazen.
- Germaaid gras of stro weg te blazen of bladeren op een hoop te blazen, of voor gebruik rondom verbindingstukken of tussen bakstenen.

Gebruik uw apparaat als vacuüm voor:

- Droge materialen op te pikken zoals bladeren, gras, takjes en stukken papier.
- Voor de beste resultaten tijdens het gebruik als stofzuiger moet u het apparaat op hoge snelheid laten lopen.

ALGEMENE VEILIGHEIDSINSTRUCTIES

- Beweeg langzaam vooruit en achteruit over het materiaal bin het stofzuigen. Duw het apparaat niet in een hoop afval, aangezien dit het apparaat verstopt kan doen raken.
- Voor het beste resultaat moet de zuigslang ongeveer 2 1/2 boven de grond worden gehouden.

PLAN VOORUIT

⚠ WAARSCHUWING: Deze machine produceert tijdens bedrijf een elektromagnetisch veld. Dit veld kan onder bepaalde omstandigheden de werking van actieve of passieve medische implantaten verstoren. Om het risico op ernstig of fataal letsel te beperken, raden we personen met een medisch implantaat aan om contact op te nemen met hun arts en de fabrikant van het medische implantaat voordat ze deze machine gaan bedienen.

- Draag altijd oogbescherming of oorbescherming wanneer u het apparaat bedient, repareert of er onderhoud aan pleegt. Het dragen van oogbescherming helpt bij het voorkomen dat stenen of afval in uw ogen en gezicht worden geblazen of geslingerd, hetgeen kan leiden tot blindheid en/of ander ernstig letsel. De oogbescherming moet worden gemarkeerd met Z87.
- Ga nooit met blote voeten of sandalen te werk.
- Draag altijd een respirator of gezichtsmasker wanneer u met het apparaat in een stoffige omgeving werkt.
- Maak uw haar vast boven schouderhoogte. Verwijder sieraden, losse kleding of kleding met loshangende banden, dassen, kwasten, enz., of maak deze stevig vast. Zij kunnen verstrikt raken in bewegende onderdelen.
- Gebruik het apparaat niet wanneer u moe, ziek of aangeslagen bent of indien u onder invloed bent van alcohol, drugs of medicijnen.
- Bij het starten of gebruiken van het apparaat, dient u kinderen, omstanders en dieren op een afstand van 15 meter buiten het werkgebied te houden. Richt het mondstuk van de blower niet op mensen of dieren.

BEHANDEL BRANDSTOF VOORZICHTIG

- Elimineer alle bronnen van vonken of vlammen (met inbegrip van roken, open vuur of werk dat vonken kan veroorzaken) in de ruimten waar brandstof wordt gemengd, bijgevoeld of opgeslagen.
- U dient brandstof buiten te mengen en bij te vullen; sla brandstof op in een koude, droge en goed geventileerde ruimte en gebruik een goedgekeurde, gemerkte container voor alle doeleinden met betrekking tot brandstof.
- U mag niet roken terwijl u met brandstof bezig bent of terwijl u het apparaat gebruikt.
- Wees er zeker van dat het apparaat op de juiste manier gemonteerd is en in goede staat van werking verkeert.

- Vul de brandstoftank niet bij terwijl de motor loopt of heet.
- Vermijd morsen van brandstof of olie. Verwijder gemorste brandstof alvorens de motor te starten.
- Ga minstens 3 meter weg staan van de ruimten waar brandstof wordt bijgevoeld en opgeslagen alvorens de motor te starten.
- Bewaar benzine altijd in een container die goedgekeurd is voor ontvlambare vloeistoffen.

GEBRUIK UW APPARAAT VEILIG

⚠ WAARSCHUWING: Stop de motor alvorens u de afsluitklep voor de vacuüminlaat opent. Om ernstig letsel te vermijden dient de motor te worden gestopt en mogen de rotorbladen niet langer draaien.

⚠ WAARSCHUWING: Tijdens het vacuümen of wegblazen van afval moet het apparaat zodanig worden vastgehouden zodat de geluiddemper weg van uw lichaam en kleding wijst.

- Deze tuinbladblazer is uitsluitend ontworpen voor het wegblazen of verwijderen van bladeren en ander vuil op de grond.
- Telkens voordat u het apparaat gebruikt, dient u het te controleren op slijtage, losse, ontbrekende of beschadigde onderdelen. Gebruik het apparaat niet voordat het volledig bedrijfsklaar is.
- Houd de buitenoppervlakken vrij van olie en brandstof.
- Start of draai de motor nooit binnen een afgesloten ruimte of gebouw. Het inademen van uitlaatgassen kan dodelijk zijn.
- Tijdens het gebruik en een tijdje daarna is de geluiddemper met katalysator erg warm. Dit geldt ook bij stationair draaien. Aanraking kan brandwonden aan de huid veroorzaken. Denk om het brandgevaar!
- Om een schok door statische elektriciteit te vermijden, dient u bij het gebruik van het apparaat geen rubberen handschoenen of andere isolerende handschoenen te dragen.
- Plaats het apparaat alleen op een schoon, hard oppervlak terwijl de motor loopt. Pui zoals gravel, zand, stof, gras, enz. kan worden opgezogen door de luchtinlaat en naar buiten worden geworpen door de afvoeropening, waardoor het apparaat of eigendommen worden beschadigd of ernstig letsel kan worden veroorzaakt bij omstanders of de gebruiker.
- Vermijd gevaarlijke omgevingen. Gebruik het apparaat niet in ongeventileerde ruimten of waar concentraties van explosieve dampen of koolmonoxide zich kunnen bevinden.
- Reik niet met het apparaat uit of gebruik het niet op onstabiele oppervlakken zoals ladders, bomen, steile hellingen, daken, enz. Zorg altijd voor een plaats waar u stevig staat en uw evenwicht niet verliest.

ALGEMENE VEILIGHEIDSINSTRUCTIES

- Plaats nooit objecten binnenin de blower-buizen en richt het opwaaiende puin altijd weg van mensen, dieren, ramen en solide objecten zoals bomen, auto's, muren, enz. De kracht van lucht kan ervoor zorgen dat stenen, stof of takken kunnen worden weggegooid of -geslingerd hetgeen letsel kan veroorzaken bij mensen of dieren, ramen kan breken, of andere schade kan veroorzaken.
- Start het apparaat nooit zonder dat de juiste apparatuur erop is aangesloten. Indien u het apparaat als een blower gebruikt, dient u altijd de blower-buizen te installeren. Indien u het apparaat als een stofzuiger gebruikt, dient u altijd de vacuumbuizen en de vacuümzak te installeren. Zorg ervoor dat de vacuümzak volledig is dichtgerist.
- Controleer regelmatig de opening van de luchtinlaat, de blower-buizen, vacuumbuizen en elleboogbuis, altijd met een uitgeschakelde motor en losgekoppelde bougie. Houd de lucht- en afvoeropeningen vrij van puin, hetgeen zich op kan hopen en een juiste luchtstroom van verhinderen.
- Plaats nooit een object in de opening van de luchtinlaat, aangezien dit de juiste luchtstroom verhindert en schade aan het apparaat kan veroorzaken.
- Gebruik het apparaat nooit voor het verspreiden van chemicaliën, kunstmest of andere stoffen die giftige bestanddelen kunnen bevatten.
- Om het verspreiden van vuur te voorkomen, dient u het apparaat niet te gebruiken in de buurt van verbranding van bladeren of takken, barbecue-plaatsen of asbakken, enz.
- Gebruik het apparaat alleen voor werk dat in deze handleiding staat uitgelegd.
- Koppel de bougie los alvorens u onderhoud pleegt, behalve bij het afstellen van de carburator.
- Gebruik alleen de reserve-onderdelen die door McCulloch worden aanbevolen, het gebruik van andere onderdelen kan uw garantie ongeldig maken en schade veroorzaken aan uw apparaat.
- Leeg de brandstoftank alvorens het apparaat weg te zetten. Maak de overgebleven brandstof in de carburator op door de motor te starten en deze te laten draaien totdat hij stopt.
- Gebruik geen andere accessoires of hulpstukken dan die welke door de fabrikant worden aanbevolen voor gebruik met uw apparaat.
- Bewaar het apparaat of brandstof niet in een afgesloten ruimte waar brandstofdampen in contact kunnen komen met vonken of open vuur van boilers, elektrische motoren of schakelaars, ovens, enz.
- Bewaar het apparaat op een droge plaats, buiten het bereik van kinderen.
- Zet de machine vast tijdens transport.

EXTRA AANDACHT: Blootstelling aan trilling door langdurig gebruik van door benzine aangedreven handgereedschap kan schade veroorzaken aan bloedvaten of zenuwen in vingers, handen en gewrichten van mensen die gevoelig zijn voor ontregeling van de bloedsomloop of abnormale zwellingen. Langdurig gebruik in koud weer is in verband gebracht met schade aan bloedvaten bij mensen zonder gezondheidsproblemen. Indien er symptomen optreden zoals gevoelloosheid, pijn, krachtverlies, verandering in kleur of samenstelling van de huid, of verlies van het gevoel in vingers, handen of gewrichten, dient u op te houden met het gebruik van dit gereedschap en een arts te raadplegen. Een anti-vibratiesysteem garandeert niet dat deze problemen niet zullen voorkomen. Gebruikers die krachtig gereedschap onophoudelijk en regelmatig gebruiken dienen hun gezondheid en de toestand van het stuk gereedschap zorgvuldig in de gaten te houden.

ONDERHOUD UW APPARAAT GOED

- Laat al het onderhoud, anders dan de aanbevolen procedures beschreven in de gebruikershandleiding, uitvoeren door een erkende servicedealer.

IDENTIFICATIE (WAT IS WAT?)

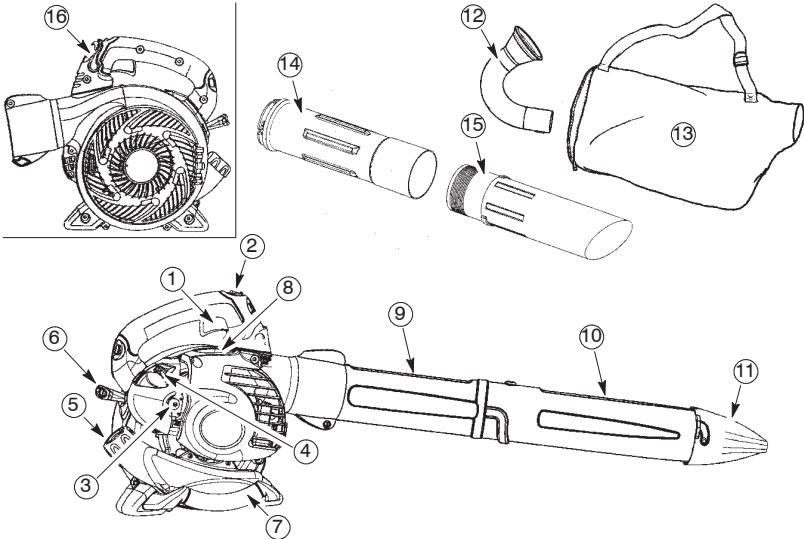

WAT IS WAT?

- | | |
|--------------------|-------------------------------|
| 1. Gashendel | 9. Bovenste blower-buis |
| 2. STOP-schakelaar | 10. Onderste blower-buis |
| 3. Ontstekingsknop | 11. Hogesnelheids mondstuk |
| 4. Starthefboom | 12. Elleboogbuis |
| 5. Brandstofdop | 13. Vacuümzak |
| 6. Startkoord | 14. Bovenste deel vacuüm-buis |
| 7. Vacuümhandgreep | 15. Onderste deel vacuüm-buis |
| 8. Bougie | 16. Hendel stand gasklep |
| | 17. Gebruikershandleiding |

MONTEREN

DOOSINHOUD

Controleer of de doos de volgende onderdelen bevat.

- Blower
- Bovenste blower-buis
- Onderste blower-buis
- Hogesnelheids mondstuk
- Elleboogbuis
- Vacuümzak
- Bovenste vacuüm-buis
- Onderste vacuüm-buis
- Schroef voor vacuüm-buis assemblage

LET OP: Het is normaal dat het brandstoffilter in de lege brandstoftank rammet.

ASSEMBLEREN

WAARSCHUWING: Stop de motor en wees er zeker van dat de rotorbladen niet langer draaien alvorens u de afsluiting van de vacuümminlaat opent of een poging doet de vacuümbuizen of blower-buizen aan te brengen of te

verwijderen. De roterende bladen kunnen ernstig letsel veroorzaken. Koppel de bougie los alvorens u onderhoud pleegt.

WAARSCHUWING: Indien u het apparaat geassembleerd heeft gekregen, dient u alle stappen te herhalen om er zeker van te zijn dat uw apparaat op de juiste wijze is geassembleerd en dat alle sluitingen stevig dicht zitten.

- Voor het assembleren is schroevendraaier nodig.

DE BLOWER ASSEMBLAGE

DE BLOWER-BUIS ASSEMBLEREN

1. Lijn de rib op de bovenste blower-buis uit met de groef in het uitlaatstuk, schuif de buis op zijn plaats.

LET OP: De klembout van de buis moet los genoeg zitten om de blower-buis in het uitlaatstuk te kunnen schuiven. Draai de bout los door deze tegen de klok in te draaien (niet de moeren verwijderen).

MONTEREN

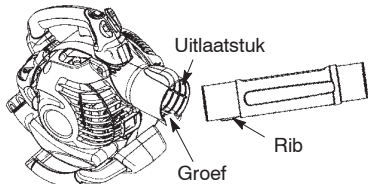

2. Zet de buisen vast door de bout met de klok mee te draaien.
3. Lijn de gleuven op de onderste blower-buis uit met de nokken op de bovenste blower-buis.

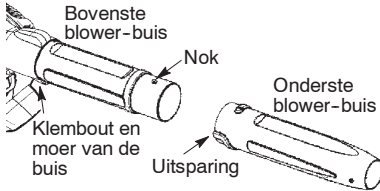

4. Schuif de onderste blower-buis op de bovenste blower-buis.
5. Draai de onderste blower-buis met de klok mee tot u een klik voelt waarmee de onderste blower-buis vast gezet wordt aan de bovenste blower-buis.

LET OP: Als de bovenste en onderste blower-buizen op de goede manier gemonteerd zijn, bevinden de pijlen op beide buizen zich op één lijn.

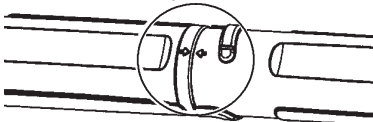

6. Om de buizen te kunnen verwijderen, de bout tegen de klok indraaien om de buizen los te maken (niet de moeren verwijderen); verwijder de buizen.

MONTAGE HOGE SNELHEIDSMONdstUK

Als u een grotere luchtsnelheid nodig heeft, maak dan gebruik van het hogesnelheidsmondstuk.

1. Lijn de gleuven op het mondstuk uit met de nokken op de onderste blower-buis.

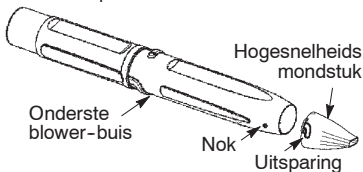

2. Schuif het mondstuk op de onderste blower-buis.
3. Draai het mondstuk met de klok mee tot u een klik hoort waarmee het mondstuk vastgezet is aan de onderste blower-buis.

DE VACUÛM ASSEMBLAGE VACUÛMZAK ASSEMBLEREN

1. Open de ritssluiting op de vacuÛmzak en breng de elleboogbuis aan.
2. Druk het smalle uiteinde van de elleboogbuis door de kleine opening in de zak.

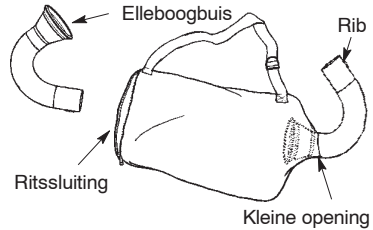

LET OP: Zorg ervoor dat de rand van de kleine opening goed aansluit op het afgeronde deel van de elleboogbuis, en dat de rib op de elleboogbuis zich aan de onderkant bevindt.

3. Sluit de ritssluiting op de zak. Zorg ervoor dat de ritssluiting volledig is gesloten.
4. Verwijder de blower-buis van de motor.

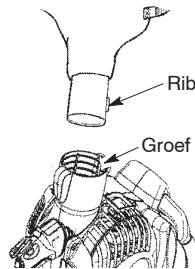

5. Plaats de elleboogbuis in de blower-uitlaat. Zorg ervoor dat de rib van de elleboogbuis op één lijn ligt met de groef van de blower-uitlaat.
6. Zet de elleboogbuis vast door de knop met de klok mee stevig vast te draaien.

VACUÛMBUIS ASSEMBLEREN

WAARSCHUWING: Stop de motor en wees er zeker van dat de rotorbladen niet langer draaien alvorens u de afsluiting van de vacuÛminlaat opent of een poging doet de vacuÛmbuizen of blower-buizen aan te brengen of te verwijderen. De roterende bladen kunnen ernstig letsel veroorzaken.

1. Steek het uiteinde van een schroevendraaier in het koppelstuk van de aanzuigopening.

MONTEREN

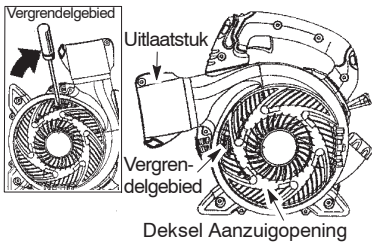

2. Beweeg het handvat van de schroevendraaier voorzichtig naar voren om het koppelstuk los te maken van de aanzuigopening terwijl u het met uw andere hand naar boven trekt.
3. Houd het deksel van de aanzuigopening geopend tot de bovenste vacuüm-buis gemonteerd is.

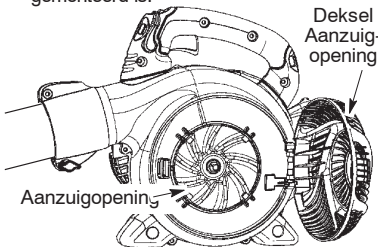

4. Lijn de nokken aan de binnenkant van de aanzuigopening uit met de gleuven op de bovenste vacuüm-buis.

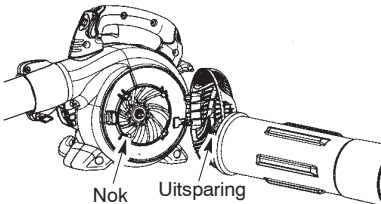

5. Duw de bovenste vacuüm-buis in de aanzuigopening. Draai het mondstuk tegen de klok in tot u een klik hoort waarmee de buis vastgezet is aan de blaaseenheid.

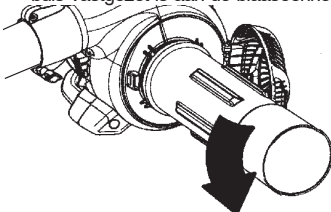

6. Lijn het schuine uiteinde van de onderste vacuüm-buis uit zoals afgebeeld. Druk de onderste vacuüm-buis in de bovenste vacuüm-buis tot de onderste vacuüm-buis stevig vast zit in de bovenste vacuüm-buis (ongeveer 7 cm).

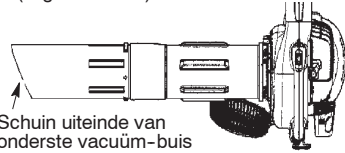

7. Als de vacuüm-buizen aan elkaar vastzitten, het label lokaliseren op het onderste gedeelte van de bovenste vacuüm-buis. Bevestig beide vacuüm-buizen definitief aan elkaar met de bijgeleverde schroef.

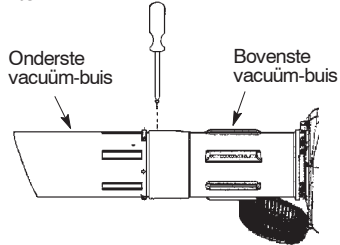

HOE HET APPARAAT WORDT OMGEZET VAN GEBRUIK ALS VACUÛM NAAR BLOWER

⚠ WAARSCHUWING: Tijdens het wegblazen van afval moet het apparaat zodanig worden vastgehouden zodat de geluiddemper weg van uw lichaam en kleding wijst (zie de **BEDIENINGSPOSITIE**).

1. Verwijder de elleboogbuis en de opvangzak door de knop tegen de klok te draaien om de elleboogbuis los te maken.
2. Verwijder de vacuüm-buizen door ze met de klok mee te draaien.
3. Sluit het deksel van de aanzuigopening en zorg ervoor dat het gesloten vergrendeld is.
4. Monteer de blaasbuisen weer (zie **DE BLOWER-BUIS ASSEMBLEREN**).

MONTEREN

AFSTELLEN VAN SCHOUDERDRAAGRIEM

⚠ WAARSCHUWING: Tijdens het vacuümen van afval moet het apparaat zodanig worden vastgehouden zodat de geluiddemper weg van uw lichaam en kleding wijst (zie de **BEDIENINGSPOSITIE**).

1. Plaats de schouderdraagriem voor de vacuümszak over uw linkerschouder.
2. Pak met uw rechterarm het achterierende van de vacuümszak vast.
3. Stel de schouderdraagriem dusdanig af, dat de naad van de schouderdraagriem en vacuümszak precies tussen uw duim en wijsvinger ligt.
4. Vergewis u ervan dat de scouderdraagriem zo is afgesteld dat lucht onbelemmerd uit het elleboogbuis kan stromen. Als er een knik in de zak zit, werkt het apparaat niet goed.

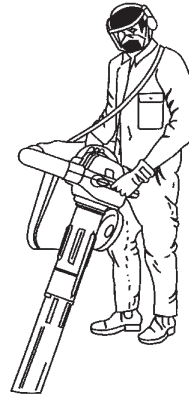

BEDIENING

BEDIENINGSPOSITIE

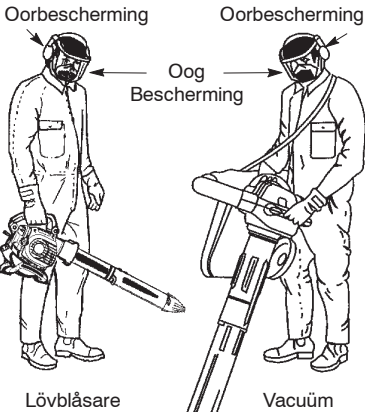

TIPS VOOR HET GEBRUIK

⚠ WAARSCHUWING: Tijdens het vacuümen of wegbazen van afval moet het apparaat zodanig worden vastgehouden zodat de geluiddemper weg van uw lichaam en kleding wijst (zie de **BEDIENINGSPOSITIE**).

- Om het met geluidsniveau(s) in verband staande risico van gehoorverlies te verlagen, moet oorbescherming worden gedragen.
- Om het met aanraking van draaiende onderdelen in verband staande risico van verwonding te verlagen, moet de motor worden gestopt voordat hulpstukken worden bevestigd of verwijderd. Niet gebruiken zonder de beschermkap(pen) te hebben geïnstalleerd.
- Gebruik krachtapparaten uitsluitend op normale tijden - niet vroeg in de morgen of

laat in de avond, als u anderen zou kunnen storen. Kom de tijden na die in de plaatselijke voorschriften vermeld staan. Normaal wordt vanaf 9.00 u. 's morgens tot 5.00 u. 's avonds aanbevolen, van maandag t/m zaterdag.

- Om het geluidsniveau te beperken moet het aantal tegelijk gebruikte apparaten worden beperkt.
- Om het geluidsniveau te verlagen moeten krachtblowers op de laagst mogelijke regelklepsnelheid worden gezet om het werk te doen.
- Gebruik een hark en bezem om afval los te werken alvorens te blazen.
- In een stoffige omgeving moeten de oppervlakken enigszins nat worden gemaakt of een vernevelingshulpstuk worden gebruikt als er water voorhanden is.
- Bespaar water door in plaats van slangen krachtblowers te gebruiken voor veel toepassingen in de tuin, inclusief in gebieden zoals goten, schermen, patio's, grills, veranda's en perkjes.
- Kijk uit voor kinderen, dieren, open ramen of net gewassen auto's. Blaas vuil op veilige manier weg.
- Gebruik het volledige verlengstuk voor het mondstuk van de blower, zodat de luchtstroom dicht bij de grond kan werken.
- **SCHOONMAKEN** na gebruik van blowers en andere apparaten! Gooi afval in de vuilnisbak.

VOORDAT U DE MOTOR START

⚠ WAARSCHUWING: Alvorens u begint, dient u de informatie met betrekking tot brandstof in de veiligheidsvoorschriften te lezen. Indien u de veiligheidsvoorschriften niet begrijpt, dient u uw apparaat niet te voorzien van brandstof. Neem contact op met een erkende servicedealer.

BEDIENING

MOTOR VAN BRANDSTOF VOORZIEN

WAARSCHUWING: Verwijder de brandstofdop langzaam bij het opvullen met brandstof.

Deze motor is gecertificeerd voor het gebruik van loodvrije benzine. Voordat u bijvult, moet de benzine gemengd worden met een goede kwaliteit 2-cicli luchtgedroogde motorolie die gefabriceerd is om gemengd te worden met een verhouding van 40:1. Een verhouding van 40:1 kan worden verkregen door 5 liter loodvrije benzine te mengen met 0,125 liter olie. **GEBRUIK GEEN** olie voor motorvoertuigen of vaartuigen. Deze olie beschadigt de motor. Volg bij het mengen de instructies die vermeld zijn op de container van de olie. Nadat de olie is toegevoegd aan de benzine moet u de container even goed schudden om er zeker van te zijn dat de brandstof goed gemengd is. Lees voor het vullen van uw machine met brandstof altijd de veiligheidsvoorschriften en volg deze op.

MENGVERHOUDING

Benzine, liter	Tweetaktolie, liter
	40:1 (2,5%)
2	0,050
5	0,125
10	0,250

VOORZICHTIG: Gebruik nooit zuivere benzine in uw apparaat. Dit leidt tot onherstelbare schade aan de motor.

BRANDSTOFVEREISTEN

Gebruik ongelode benzine van een goede kwaliteit. Het minimaal aanbevolen octaangehalte is 90 (RON).

BELANGRIJK

Het gebruik van brandstoffen gemengd met alcohol (meer dan 10% alcohol) kan leiden tot grote problemen met de motorprestaties en de levensduur van uw machine.

WAARSCHUWING: Onjuist gebruik van brandstof en/of smeermiddelen leidt de problemen zoals: onjuiste inschakelingen koppeling, oververhitting, stoomblokkering, vermogensverlies, onvoldoende smering, aantasting van brandstofleidingen, pakkingen en interne componenten van de carburateur, enz. Brandstoffen gemengd met alcohol veroorzaken hoge vochtabsorptie in het brandstof/oliemengsel hetgeen leidt tot scheiding van de olie en de brandstof.

UW MOTOR STOPPEN

- Laat de gashendel los.
- Druk de STOP schakelaar in de STOP stand en houd hem ingedrukt tot de motor afslaat.

UW MOTOR STARTEN VOORDAT U DE MOTOR START

WAARSCHUWING: U MOET er zeker van zijn dat de buizen stevig vast zitten, alvorens het apparaat te gebruiken.

- Voorzie de motor van brandstof. Ga op een afstand van tenminste 3 meter van de brandstofplaats staan.
- Houd het apparaat op de aangegeven manier in de startpositie. Zorg ervoor dat het uiteinde van de blower niet is gericht op mensen, dieren, ramen en solide objecten.

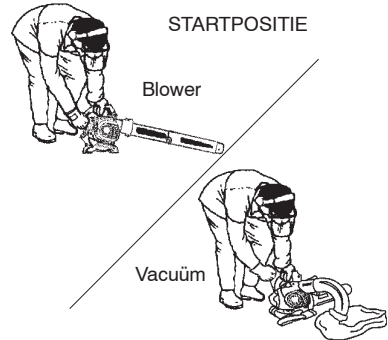

WAARSCHUWING: Houd het apparaat op de aangegeven manier vast wanneer u de motor start. Plaats het apparaat alleen op een schone, harde ondergrond wanneer u de motor start of terwijl de motor loopt. Puin zoals gravel, zand, stof, gras, enz. kan worden opgezogen door de luchtinlaat en naar buiten worden geworpen door de afvoeropening, waardoor het apparaat of eigendommen worden beschadigd of ernstig letsel kan worden veroorzaakt bij omstanders of de gebruiker.

EEN WARME OF KOUDE MOTOR ZONDER BRANDSTOF STARTEN

1. Zet de hendel voor de stand van de gasklep in de stationairstand.

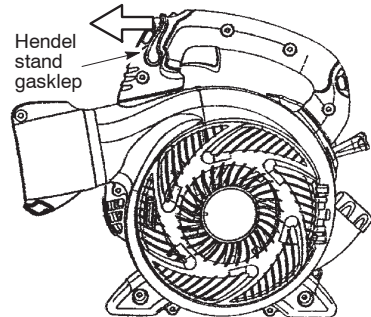

BEDIENING



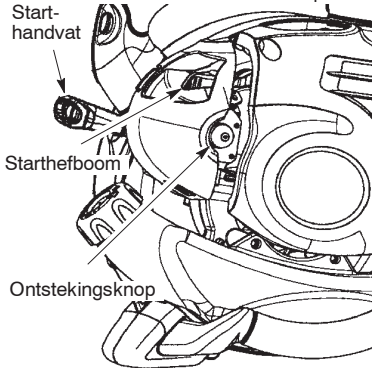



2. Druk langzaam 6 maal op de ontstekingsknop.
3. Zet de starthefboom in de START-positie.



4. Trek met een gecontroleerde en vloeiende beweging 5 keer krachtig aan de hendel van het startkoord (niet meer dan 3 keer boven 32° C. Als de motor al tijdens de derde of vierde keer start als u aan het koord trekt, dient u de motor eerst 5 seconden te laten draaien; druk vervolgens de gashendel volledig in om het startsysteem uit te schakelen (starthendel keert terug in de stand RUN (ingeschakeld)). Stap 5 en 6 zijn niet nodig.
5. Druk de gashendel volledig in om het startsysteem uit te schakelen (starthendel keert terug in de stand RUN (ingeschakeld)).

6. Geef een flinke ruk aan de hendel van het startkoord en houd hierbij de gashendel ingedrukt totdat de motor start en draait.

Aan de achterkant van de machine zit een vereenvoudigde startherinnering met afbeeldingen die de desbetreffende stappen beschrijven.

1 	4 
2 	5 
3 	

EEN WARMER MOTOR STARTEN

1. Druk de gashendel in en houd deze vast.
2. Geef een flinke ruk aan de hendel van het startkoord en houd hierbij de gashendel ingedrukt totdat de motor start en draait.

LET OP: Normaal, kan de startprocedure voor een warme motor binnen 5 - 10 minuten worden gebruikt nadat de motor is uitgezet. Indien de motor meer dan 10 minuten niet is gebruikt, dan zal de motor moeten worden gestart door de stappen te volgen zoals beschreven onder EEN KOUDE MOTOR STARTEN of door de stappen van de startinstructie te volgen als vermeld op de unit.

EEN VERZOPEN MOTOR STARTEN

Verzopen motoren kunnen worden gestart door de starthendel in de stand RUN (ingeschakeld) te zetten en de gashendel volledig in te drukken. Trek herhaaldelijk aan de starthendel en houd hierbij de gashendel ingedrukt totdat de motor start en draait. Het aantal keer dat aan de starthendel moet worden getrokken hangt af van hoe ernstig de motor is verzopen. Indien de maaier dan nog niet start, zie dan de PROBLEEM- OPLOSSINGSTABEL.

ONDERHOUD

⚠ WAARSCHUWING: Verwijder de brandstofdop langzaam bij het opvullen met brandstof.

CONTROLEER OP LOSSE SLUITINGEN EN ONDERDELEN

- Geluiddemper
- Bougiehouder
- Luchtfilter
- Schroeven behuizing

CONTROLEER OP BESCHADIGDE OF VERSLETEN ONDERDELEN

Voor vervanging van beschadigde/versleten onderdelen, dient u naar een erkende servicedealer te gaan.

- Brandstoftank. U dient het apparaat niet verder te gebruiken indien de brandstoftank beschadigd is of lekt.
- Vacuümzak – U dient het apparaat niet verder te gebruiken indien de vacuümzak is gescheurd of beschadigd.

APPARAAT REINIGEN & LABELS

- Inspecteer het gehele apparaat na elk gebruik op losse of beschadigde onderdelen. Reinig het apparaat en de labels met een vochtige doek en een mild reinigingsmiddel.
- Wrijf het apparaat af met een schone droge doek.

LUCHTFILTER REINIGEN

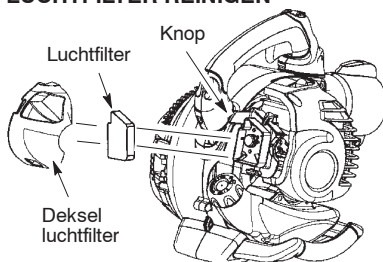

Het luchtfilter reinigen:

Door een vuil luchtfilter worden de prestaties van de motor minder en nemen het brandstofgebruik en de uitstoot van schadelijke gassen toe. Reinig het altijd na 5 gebruiksuren.

1. Reinig het deksel en het gebied daaromheen om te voorkomen dat vuil in de carburatorkamer terechtkomt wanneer het deksel wordt verwijderd.

LET OP: Zet de chokhendel op de stand RUN voordat u het deksel van het luchtfilter opent.

2. Open het luchtfilter deksel op de knop te drukken (zie afbeelding). Verwijder het luchtfilter.

LET OP: U mag het filter niet reinigen in benzine of een ander ontvlambaar oplosmiddel. Indien u dit doet kan er brandgevaar ontstaan of een uitstoot van schadelijke dampen worden geproduceerd.

3. Was het filter met water en zeep.
4. Geef het filter de gelegenheid om te drogen.
5. Giet een paar druppels olie op het filter; druk het filter samen om de olie te distribueren.
6. Onderdelen vervangen.

DE BOUGIE VERVANGEN

Vervang de bougie elk jaar, om te verzekeren dat de motor gemakkelijker start en beter draait. Stel de elektrodenafstand in op 0,06 cm (0,025 inch). De ontstekingstijd is vastgesteld, en kan niet worden bijgesteld.

1. Draai de afdekkap van de bougie en trek hem eraf.
2. Haal de bougie uit de cilinder en gooi hem weg.
3. Vervangen met de Champion RCJ-6Y-bougie en vastdraaien met een 19 mm inbussleutel.
4. Zet de afdekkap op de bougie terug.

BRANDSTOFFILTER VERVANGEN

Om het brandstoffilter te vervangen, dient u eerst de brandstof uit het apparaat te verwijderen door het droog te laten lopen, verwijder vervolgens de brandstofdop/houder uit de tank. Trek de filter uit de tank en verwijder het uit de brandstofleiding. Plaats het nieuwe brandstoffilter op de brandstofleiding, en installeer de onderdelen opnieuw.

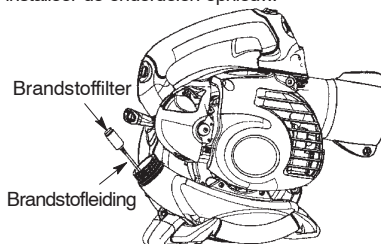

CONTROLEER DE BEVESTIGINGSSCHROEVEN VAN DE GELUID-DEMPEMPEM

Eenmaal per jaar moet worden verzekerd dat de bevestigingsschroeven van de geluiddemper stevig en op de juiste manier vastzitten, om beschadiging te voorkomen.

ONDERHOUD

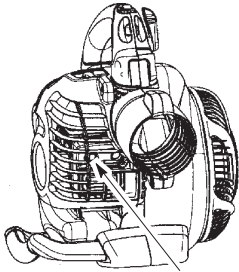

Bevestigingsschroeven

CARBURATOR AFSTELLEN

De carburator is zorgvuldig op de fabriek ingesteld. Bijstelling(en) van de stationaire snelheid kunnen noodzakelijk zijn, als u een of meer van de volgende condities waarneemt:

- De motor loopt niet stationair wanneer de gasklepbediening wordt losgelaten.

De stationaire loopsnelheid bijstellen

Laat de motor stationair lopen. Stel de stationaire loopsnelheid bij, totdat de motor loopt zonder afslaat (stationair lopen was te laag).

- Draai de schroef voor stationair lopen rechtsom om de motorsnelheid te verhogen als de motor afslaat.
- Draai de schroef voor stationair lopen linksom om de motorsnelheid te verlagen. Schroef voor stationaire snelheid

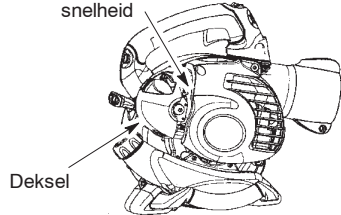

Deksel

Als u meer hulp nodig hebt of niet zeker weet hoe u deze procedure uit moet voeren, contact opnemen met erkende servicedealer.

OPSLAAN

⚠ WAARSCHUWING: Maak het apparaat aan het einde van het seizoen of wanneer het voor 30 dagen of meer zal worden gebruikt klaar voor opslag.

- Geef de motor de gelegenheid af te koelen en maak het apparaat stevig vast alvorens u het opslaat of vervoert.
- Bewaar het apparaat en de brandstof in een goedgeventileerde ruimte waar de brandstofdampen niet in contact kunnen komen met vonken of open vuur van boilers, elektrische motoren of schakelaar, ovens, enz.
- Bewaar het apparaat met alle afscherming op zijn plaats. Plaats het apparaat zo dat het niet per ongeluk persoonlijk letsel kan veroorzaken.
- Bewaar het apparaat en de brandstof buiten het bereik van kinderen.

BUITENOPPERVLAKKEN

- Indien uw apparaat gedurende enige tijd zal worden opgeslagen, dient u het eerst grondig te reinigen. Bewaar het in een droge omgeving.
- Breng een klein beetje olie aan op metalen buitenoppervlakken.

INTERNE MOTOR

- Verwijder de bougie en giet 1 theelepel tweetaktolie voor (luchtgekoelde) tweetaktmotoren in de bougie-opening. Trek langzaam 8 tot 10 maal aan het startkoord om de olie te verdelen.
- Vervang de bougie door een nieuwe van het aanbevolen type en warmtebereik.
- Reinig het luchtfilter
- Controleer het gehele apparaat op losse schroeven, moeren en bouten. Vervang alle beschadigde, gebroken of versleten onderdelen.
- Start elk seizoen met alleen verse brandstof die de juiste verhouding van benzine en olie heeft.

OVERIG

- Bewaar geen benzine gedurende meerdere seizoenen.
- Vervang uw benzinecontainer indien deze begint te roesten.

PROBLEMEN OPLOSSEN-TABEL



WAARSCHUWING: Koppel de bougie los alvorens u onderhoud pleegt, behalve bij het afstellen van de carburator.

PROBLEEM	REDEN	OPLOSSING
De motor start niet.	<ol style="list-style-type: none">1. Motor verzopen.2. Brandstoftank leeg.3. Bougie vonkt niet.4. Brandstof bereikt de carburator niet.5. Lage compressie.	<ol style="list-style-type: none">1. Zie de "Start Instructies."2. Tank opvullen met juiste brandstofmengsel.3. Nieuwe bougie inzetten.4. Controleer op vuile brandstof filter; vervangen. Controleer op geknikte of gespleten brandstof leiding; repareren of vervangen.5. Contact opnemen met erkende servicedealer.
Motor loopt stationair niet goed.	<ol style="list-style-type: none">1. Brandstof bereikt de carburator niet.2. Carburator moet worden bijgesteld.3. Krukaspakkingen versleten.4. Lage compressie.	<ol style="list-style-type: none">1. Controleer op vuile brandstof filter; vervangen. Controleer op geknikte of gespleten brandstof leiding; repareren of vervangen.2. Contact opnemen met erkende servicedealer.3. Contact opnemen met erkende servicedealer.4. Contact opnemen met erkende servicedealer.
Motor accelereert niet, heeft geen kracht, of slaat ar onder belasting.	<ol style="list-style-type: none">1. Vuil luchtfilter.2. Brandstof bereikt de carburator niet.3. Vuile bougie.4. Vuile vonkafleiderscherm.5. Carburator moet worden bijgesteld.6. Opgehoopte koolstof.7. Lage compressie.	<ol style="list-style-type: none">1. Luchtfilter schoonmaken of vervangen.2. Controleer op vuile brandstof filter; vervangen. Controleer op geknikte of gespleten brandstof leiding; repareren of vervangen.3. Bougie schoonmaken of vervangen; afstand opnieuw instellen.4. Vonkafleiderscherm vervangen.5. Contact opnemen met erkende servicedealer.6. Contact opnemen met erkende servicedealer.7. Contact opnemen met erkende servicedealer.
Motor rookt erg.	<ol style="list-style-type: none">1. Chokehendel gedeeltelijk open.2. Brandstofmengsel onjuist.3. Vuile luchtfilter.4. Carburator moet worden bijgesteld.	<ol style="list-style-type: none">1. Chokehendel bijstellen.2. Brandstoftank leegmaken en opnieuw vullen met juiste brandstof mengsel.3. Luchtfilter schoonmaken of vervangen4. Contact opnemen met erkende servicedealer.
Motor wordt heet.	<ol style="list-style-type: none">1. Brandstofmengsel onjuist.2. Verkeerde bougie.3. Carburator moet worden bijgesteld.4. Carbon build up.	<ol style="list-style-type: none">1. Brandstoftank leegmaken en opnieuw vullen met juiste brandstof mengsel.2. Vervangen met de juiste bougie.3. Contact opnemen met erkende servicedealer.4. Contact opnemen met erkende servicedealer.

VERKLARING VAN CONFORMITEIT

EC-verklaring van conformiteit (Alleen van toepassing binnen Europa)

De ondergetekende, **Husqvarna AB, SE-561 82 Huskvarna, Zweden**, Telefoon: +46-36-146500, verklaart hierbij dat de model tuinbladblazer **McCulloch GBV 345** met een serienummer uit 2012 en verder (het jaar met daaropvolgend het serienummer wordt duidelijk aangegeven op het productplaatje), in overeenstemming zijn met de voorschriften in de **RICHTLIJN VAN DE RAAD**:

van 17 Mei 2006 "betreffende machines" **2006/42/EG**;

van 15 December 2004 "betreffende elektromagnetische compatibiliteit" **2004/108/EG**, en thans geldende aanvullingen.

van 8 Mei 2000 "betreffende geluidsemissie door materieel voor gebruik buitenshuis" volgens bijlage V van **2000/14/EG**. Voor informatie betreffende lawaaiemissies, zie hoofdstuk Technische specificaties.

De volgende normen zijn van toepassing: **EN ISO 12100-1/A1:2009**, **EN ISO 12100-2/A1:2009**, **CISPR 12:2007**.

SMP, Svensk Maskinprovning AB, Fyrisborgsgatan 3, S-754 50 Uppsala, Zweden, heeft voor Husqvarna AB een vrijwillige typekeuring uitgevoerd. De certificaten hebben nummer: **SEC/09/2024**.



Ronnie E. Goldman, Technische directeur
Erkende vertegenwoordiger voor Husqvarna AB en
verantwoordelijk voor technische documentatie

12-11-15

TECHNISCHE SPECIFICATIES

MODEL: GBV 345

MOTOR

Motorverplaatsing, cm ³	25
Maximum Motorvermogen, Volgens ISO 8893, kW	0,75
Vrijloopsnelheid +/- 400, rpm	3700
Geluiddemper met katalysator	Ja

ONTSTEEKINGSSYSTEEM

Bougie	Champion RCJ-6Y
Elektrodenafstand, mm	0,6

BRANDSTOF- EN SMERINGSSYSTEEM

Capaciteit benzinetank, cm ³	540
---	-----

GEWICHT

Met de buis, lege tank, kg	4,4
----------------------------	-----

LAWAAI-EMISSIE

(zie Opm. 1)

Geluidsvermogen, gemeten dB(A)	103,9
Geluidsvermogen, gegarandeerd L _{WA} dB(A)	108,0

GELUIDSNIVEAUS

(zie Opm. 2)

Equivalent geluidsdruk niveau bij het oor van de gebruiker, gemeten overeenkomstig ISO 22868, dB(A)

Uitgerust met blower-buizen en mondstuk (origineel)	96,7
Uitgerust met vacuumbuizen (origineel)	98,6

TRILLINGSNIVEAU

(zie Opm. 3)

Equivalent trillingsniveau (ahv,eq) bij handvat, gemeten overeenkomstig ISO 22867, m/s²

Uitgerust met blower-buizen en mondstuk (origineel), rechts	10,1
Uitgerust met vacuumbuizen (origineel)	8,2/10,4

Opm. 1: Emission sonore dans l'environnement mesurée comme puissance acoustique (L_{WA}) selon la directive UE 2000/14/CE. Het gerapporteerde geluidsvermogen voor de machine is gemeten met de originele snijuitrusting die het hoogste niveau geeft. Het verschil tussen het gegarandeerde en het gemeten geluidsvermogen is dat het gegarandeerde geluidsvermogen ook de dispersie in het meetresultaat meeneemt alsmede variaties tussen verschillende machines van hetzelfde model, conform Richtlijn 2000/14/EG.

Opm. 2: De gerapporteerde gegevens voor het equivalente geluidsdruk niveau vertonen een typische statistische spreiding (standaardafwijking) van 1 dB(A).

Opm. 3: De gerapporteerde gegevens voor het equivalente trillingsniveau vertonen een typische statistische spreiding (standaardafwijking) van 1 m/s².



Original instructions
Instructions d'origine
Originalanweisungen

Instrucciones originales
Istruzioni originali
Originele instructies

115505226 Rev. 3 03/04/14 KAP

Free Manuals Download Website

<http://myh66.com>

<http://usermanuals.us>

<http://www.somanuals.com>

<http://www.4manuals.cc>

<http://www.manual-lib.com>

<http://www.404manual.com>

<http://www.luxmanual.com>

<http://aubethermostatmanual.com>

Golf course search by state

<http://golfingnear.com>

Email search by domain

<http://emailbydomain.com>

Auto manuals search

<http://auto.somanuals.com>

TV manuals search

<http://tv.somanuals.com>