

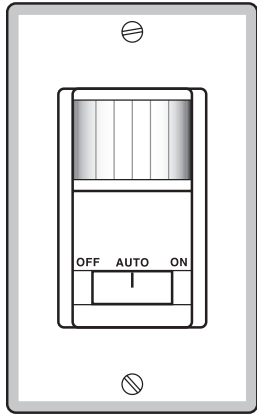

Single Pole Motion Sensing Switch

WARNING: For indoor use only. The Single Pole Motion Sensing Switch detects motion to turn on lights for an adjustable amount of time. A built-in photo cell can be set to keep lights off when the lights aren't needed. The unit has excellent sensitivity and a wide 150° detection range. It can be used with incandescent lighting as well as rapid start fluorescent lighting.

Installation is as easy as replacing a wall switch. However, some codes require installation by a qualified electrician.



Features include:

- 150° motion detection angle.
- Adjustable on-time from 5 sec. to 20 min.
- Adjustable photocell.
- Works with incandescent and rapid start fluorescent lighting.
- Works with motors up to 1/8 hp.
- Slide switch selectable OFF, ON AND AUTO modes.

Included are:

- The sensor switch
- Cover plate
- 3 wire connectors
- 2 large screws
- 2 small screws.

INSTALLATION

1. SELECT A LOCATION

New Application

Choose a location where the motion sensor has a clear view of the entire area where occupant motion may occur.

Retrofit Application

Motion sensing switch will replace existing wall switch. Use only where the existing switch location provides a clear view of the occupied area.

General Application Information

The detector is more sensitive to motion across the front of the sensor than to motion towards the sensor. The detector senses heat in motion and possible heat sources that change temperature quickly. Therefore, to avoid false triggering, avoid placing the sensor where it will be aimed at air conditioners, heaters, and other sources of heat or cold.

2. INSTALLING THE SWITCH

If you are unsure or uncomfortable about performing this installation, consult a qualified electrician. **WARNING:** Turn power off at the circuit breaker before wiring.

- Remove the decorative coverplate (secured by two screws).
- Remove Control Cover. (Press in with screwdriver. Swing out cover to remove.)
- Remove the existing switch (if this is a retrofit application).
- Connect the detector as shown in the diagram. Before installing the detector into the box, **make sure there is no wire exposed at the connection.**

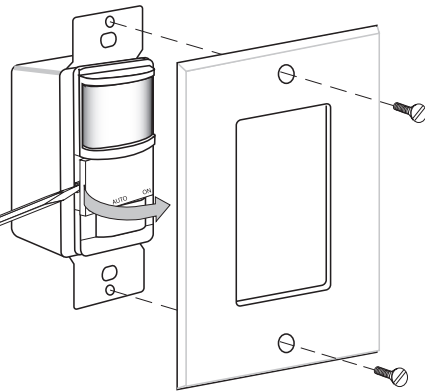

Typical Installation

- Mount the detector into the wall box with the mounting screws.
- For test purposes, use a small screwdriver to turn the time control fully counter-clockwise and the light control fully clockwise. Turn the power back on at the circuit breaker.

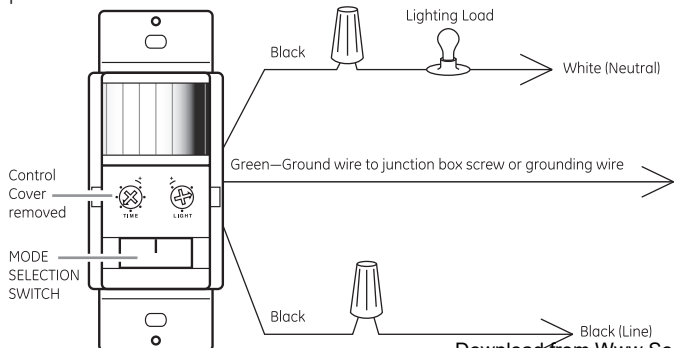

Download from www.Somanuals.com. All Manuals Search And Download.

- Set the switch to the AUTO mode. When unit stabilizes (about 1 minute) the light may flash 3 times indicating the sensor is ready to detect motion. If motion is detected, the lights will turn on. The lights will turn off 5 seconds after motion is no longer detected.

3. ADJUST TIME & LIGHT SENSITIVITY

Time

The length of time that the lights stay on is adjustable from 5 seconds to 20 minutes. Use a small phillips screw driver to set the time by using the diagram as a guide.

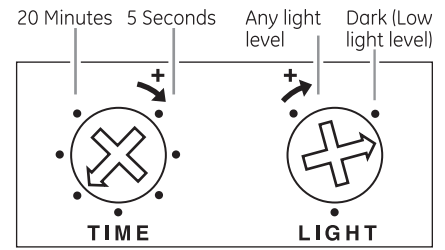

Light Level

The sensor can be prevented from turning on lights when there is already enough light in the room. Use a small phillips screw driver to set the light level using this diagram as a guide. In the fully clockwise position, the sensor turns on lights even in full daylight. In the fully counter-clockwise position, the sensor only turns on lights when the surrounding light level is very low.

To adjust the photocell:

1. When the light in the room is at the level you want the lights to turn on, set the switch to the AUTO position.
2. Put the TIME control to the 5 sec. (fully counter-clockwise) position.
3. Put the LIGHT control to the minimum dark (fully counter-clockwise) position. Wait for the lights to turn off.
4. Turn the LIGHT adjustment clockwise in very small steps and wait 2 seconds before moving your hand in front of the sensor. Repeat until the lights controlled by the sensor come on. The light will now come on when the light level is at or below the present level and motion is detected.

4. FINISH INSTALLATION

Replace control panel cover and install the decorative wall plate. In installations where the motion sensor switch is combined with other switches or outlets on an expanded box, a combination wall plate will need to be purchased. Various combination wall plates are available at Home Centers and Electrical Supply Stores.

Slide the switch a couple of times to make sure it operates freely.

USE

MODE SELECTION SWITCH

Moving the switch selects one of three modes of operation: OFF, AUTO, ON

- OFF: Lights stay off.
- AUTO: Lights come on for time set when motion is detected and the light level is below the set level.
- ON: Lights stay on continuously.

TROUBLESHOOTING

Light does not come on.

- Circuit breaker or fuse is turned off.
- If the lamp being controlled has another switch, it may be turned off.
- Bulb is defective.
- LIGHT control is set too far toward the DARK position.
- MODE switch is set to OFF instead of AUTO.
- Poor connection.

Lights do not stay on in the Auto mode.

- Motion has stopped in the room.
- TIME control is set for too short a delay.

Light does not turn off.

- Incorrect wiring.
- MODE switch is set to ON instead of AUTO.
- Motion is still present.
- Delay set by TIME control has not expired.

Light comes on for no reason in the Auto mode.

- Heating or cooling objects (such as air vents, appliances, or drafts through the wall box) are causing false triggering.
- Switch on the sensor has been turned off and back on.
- There was a momentary power interruption. The light will turn off automatically when the "on" time expires.

SPECIFICATIONS

Electrical input: 120V, 60 Hz
 Fluorescent Load: (2 tube minimum) 30 Watt minimum 400 Watt maximum Rapid Start
 Motor Load: 1/8 HP maximum
 Incandescent: 500W maximum
 On-Time: Adjustable approximately 5 sec. to 20 min.
 Photocell Sensor: From full daylight to less than 1 FC.
 Coverage: up to 15 ft. at 150°, up to 30 ft. in front of the sensor

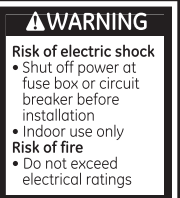

Questions? Visit us at www.jascoproducts.com



Interruptor Detector de Movimiento Unipolar

ADVERTENCIA Para uso en espacios interiores solamente. El Interruptor Detector de Movimiento Unipolar detecta movimiento para encender luces durante un lapso ajustable de tiempo. Puede ajustarse una fotocelda integrada para mantener las luces apagadas cuando no se necesitan. La unidad tiene excelente sensibilidad y una amplia cobertura de detección de 150°. Puede usarse con iluminación incandescente como también con iluminación fluorescente de inicio rápido.

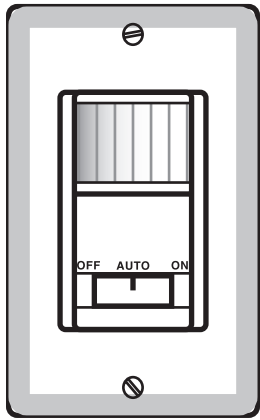

La instalación es tan fácil como reemplazar un interruptor de pared. Sin embargo, algunos códigos requieren instalación por un técnico eléctrico calificado.

Las características incluyen:

- Ángulo de detección de movimiento de 150°.
- Tiempo encendido ajustable de 5 seg. a 20 min.
- Fotocelda ajustable.
- Funciona con iluminación incandescente y fluorescente de inicio rápido.

- Funciona con motores de hasta 1/8 hp.
- Interruptor deslizante con selección de modos OFF, ON y AUTO.

Incluye: • Interruptor sensor • Placa • 3 conectores de cable • 2 tornillos grandes • 2 tornillos pequeños.

INSTALACIÓN

1. SELECCIONE UNA UBICACIÓN

Aplicación Nueva

Elija un lugar donde el detector de movimiento tenga una vista clara de toda el área en la cual pueda presentarse el movimiento de los residentes.

Aplicación De Readaptación

El interruptor detector de movimiento reemplazará el interruptor de pared existente. Use solamente donde el lugar del interruptor existente ofrezca una clara vista del área ocupada

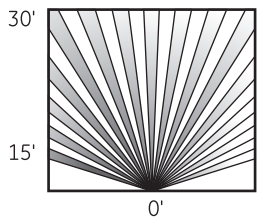

Vista en planta típica de la cobertura

Información General Para La Aplicación

El detector es más sensible al movimiento a lo largo de la parte frontal del sensor que al movimiento hacia el sensor.

El detector percibe calor en movimiento y posibles fuentes térmicas que cambian la temperatura rápidamente. Por lo tanto, para evitar una falsa activación, no coloque el sensor frente a sistemas de aire acondicionado, calentadores y otras fuentes de calor o frío.

2. INSTALACIÓN DEL INTERRUPTOR

ADVERTENCIA Antes de conectar los cables, desconecte el suministro de energía en el disyuntor. Si no esta seguro o incomodo acerca de realizar esta instalación consulte con un electricista calificado electricista.

- Retire la placa decorativa (asegurada con dos tornillos).
- Retire la cubierta de control. (Presione con un destornillador, haciendo palanca en la cubierta para retirarla).
- Retire el interruptor existente (si es una aplicación de readaptación).
- Conecte el detector como se muestra en el diagrama. Antes de instalar el detector en la caja, asegúrese de que no quedan cables expuestos en la conexión.

Instalación Típica

- Monte el detector en la caja de pared con los tornillos de montaje.
- Para efectos de pruebas, utilice un pequeño destornillador para hacer girar el control de tiempo completamente en sentido contrahorario y el control de luz completamente en sentido horario. Conecte nuevamente el suministro de energía en el disyuntor.
- Coloque el interruptor en modo automático (AUTO). Cuando la unidad se estabilice (aproximadamente 1 minuto), la luz puede parpadear 3 veces para indicar que el sensor está listo para detectar movimiento. Si se detecta movimiento, las luces se encenderán. Las luces se apagarán 5 segundos después de que no se detecta más movimiento.

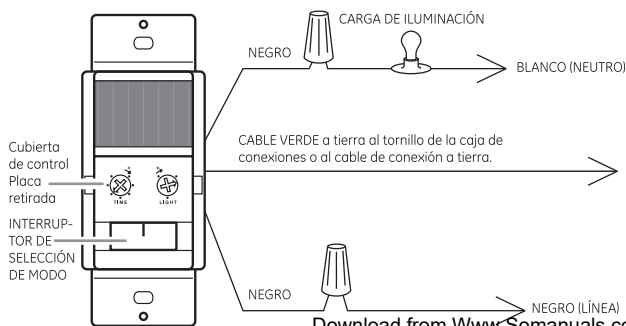

3. AJUSTES

Tiempo

El lapso de tiempo que las luces permanecen encendidas es ajustable de 5 segundos a 20 minutos. Use un pequeño destornillador de cruz para ajustar el tiempo teniendo en cuenta el siguiente diagrama como guía.

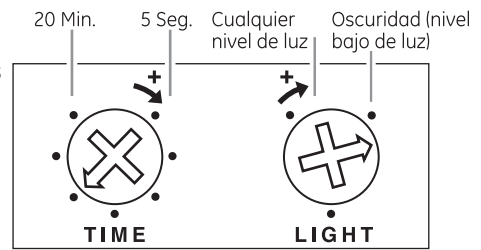

Nivel De Luz

Se puede evitar que el sensor encienda las luces cuando ya hay suficiente luz en la habitación.. Use un pequeño destornillador de cruz para fijar el nivel de luz utilizando este diagrama como guía. En la posición totalmente hacia la derecha, el sensor enciende las luces, incluso a plena luz del día.. En la posición totalmente hacia la izquierda, el sensor sólo enciende las luces cuando el nivel de luz ambiente es muy bajo.

Para ajustar la fotocelda:

- Cuando la luz de la habitación se encuentra en el nivel que usted desea que se enciendan las luces, ajuste el interruptor en la posición automático (AUTO). Coloque el control de tiempo (TIME) en la posición de 5 segundos (totalmente hacia la izquierda).
- Coloque el control de luz (LIGHT) en la posición de oscuridad mínima (totalmente hacia la izquierda). Espere que las luces se apaguen.
- Gire el ajuste de luz (LIGHT) en sentido horario a pasos muy cortos y espere 2 segundos antes de pasar la mano por delante del sensor. Repita hasta que se enciendan las luces controladas por el sensor. Ahora la luz se encenderá cuando el nivel de luz esté en o por debajo del nivel actual y se detecte movimiento.

4. INSTALACIÓN COMPLETA

Coloque nuevamente la cubierta del panel de control e instale la placa decorativa de pared. En instalaciones en las que el interruptor sensor de movimiento GE se combina con otros interruptores o tomas en una caja expandida, será necesario comprar una placa de pared combinada. Diversas placas de pared combinadas están disponibles en centros de materiales de construcción y almacenes de suministros eléctricos. Deslice el interruptor un par de veces para asegurarse de que funciona libremente.

USO

INTERRUPTOR DE SELECCIÓN DE MODO

Seleccione uno de tres modos de operación moviendo el interruptor: OFF (apagado), AUTO (automático), ON (encendido)

- OFF Las luces permanecen apagadas.
- AUTO: Las luces se encienden durante el tiempo fijado cuando se detecta movimiento y el nivel de luz está por debajo del nivel fijado.
- ON Las luces permanecen encendidas continuamente.

SOLUCIÓN DE PROBLEMAS

La luz no se enciende.

- El disyuntor o fusible está apagado.
- Si la lámpara que se desea controlar tiene otro interruptor, éste puede estar apagado.
- La bombilla está defectuosa.
- El control de luz (LIGHT) está ajustado demasiado lejos hacia la posición de oscuridad (DARK).
- El interruptor de modo (MODE) está ajustado en apagado (OFF) en lugar de automático (AUTO).

Las luces no permanecen encendidas en el modo automático (AUTO).

- Ha cesado el movimiento en la habitación.
- El control del tiempo (TIME) está ajustado para un retardo muy corto.

La luz no se apaga.

- Cableado incorrecto.
- El interruptor de modo (MODE) está ajustado en encendido (ON) en lugar de automático (AUTO).
- Aún hay movimiento.
- No ha expirado el retardo fijado por el control de tiempo (TIME).

La luz se enciende sin motivo en modo automático (AUTO).

- Objetos que producen calor o frío (tales como ventilas, electrodomésticos o corrientes a través de la caja de pared) causan falsa activación.
- El interruptor del sensor ha sido apagado y encendido nuevamente.
- Hubo una interrupción momentánea de la energía. La luz se apagará automáticamente cuando expire el tiempo de "encendido".

ESPECIFICACIONES

Entrada eléctrica: 120V, 60 Hz
 Carga fluorescente: (2 tubos mínimo) 30 vatios mínimo 400 vatios máximo
 Inicio Rápido
 Carga del motor: 1/8 HP máximo
 Incandescente: 500W máximo
 Tiempo encendido: Ajustable aproximadamente 5 seg. a 20 min.
 Sensor de fotocelda: De plena luz del día a menos de 1 FC.
 Cobertura: hasta 15 pies a 150°, hasta 30 pies frente al sensor

¿Tiene preguntas? Visítenos en www.jascoproducts.com

ADVERTENCIA

- Riesgo de descarga eléctrica**
- Antes de la instalación, desconecte el suministro eléctrico en la caja de fusibles o disyuntor
 - Use en espacios interiores solamente
- Riesgo de fuego**
- No exceda las especificaciones eléctricas

Free Manuals Download Website

<http://myh66.com>

<http://usermanuals.us>

<http://www.somanuals.com>

<http://www.4manuals.cc>

<http://www.manual-lib.com>

<http://www.404manual.com>

<http://www.luxmanual.com>

<http://aubethermostatmanual.com>

Golf course search by state

<http://golfingnear.com>

Email search by domain

<http://emailbydomain.com>

Auto manuals search

<http://auto.somanuals.com>

TV manuals search

<http://tv.somanuals.com>