

## Información para NOM, o Norma Oficial Mexicana

La información que se proporciona a continuación aparecerá en los dispositivos que se describen en este documento, en conformidad con los requisitos de la Norma Oficial Mexicana (NOM):

### Importador:

Dell México S.A. de C.V.

Paseo de la Reforma 2620 - Piso 11.º

Col. Lomas Altas

11950 México, D.F.

Número de modelo reglamentario: P29G

Voltaje de entrada: 100 a 240 VCA

Corriente de entrada (máxima): 1,30 A

Frecuencia de entrada: De 50 a 60 Hz

Corriente nominal de salida: 2,31 A

Voltaje nominal de salida: 19,50 VCC

Para obtener información detallada, lea la información sobre seguridad que se envió con el equipo. Para obtener información adicional sobre prácticas recomendadas de seguridad, consulte [dell.com/regulatory\\_compliance](http://dell.com/regulatory_compliance).

### © 2011–2012 Dell Inc.

Dell™, the DELL logo, and XPS™ are trademarks of Dell Inc. Windows® is either a trademark or registered trademark of Microsoft Corporation in the United States and/or other countries.

Regulatory model: P29G | Type: P29G001/P29G002

Computer model: XPS L321X/XPS L322X

### © 2011-2012 Dell Inc.

A Dell™, a DELL logó és az XPS™ a Dell Inc. védjegye; a Windows® a Microsoft Corporation védjegye vagy bejegyzett védjegye az Amerikai Egyesült Államokban és/vagy más országokban.

Engedélyezett modell: P22G | Típus: P29G001/P29G002

Számítógépmmodell: XPS L321X/XPS L322X

### © 2011–2012 Dell Inc.

Dell™ y el logotipo de DELL son marcas comerciales de Dell Inc. Windows® es una marca comercial o marca comercial registrada de Microsoft Corporation en Estados Unidos y en otros países.

Modelo reglamentario: P29G | Tipo: P29G001/P29G002

Modelo del equipo: XPS L321X/XPS L322X

## More Information

- To learn about the features and advanced options available on your laptop, click **Start**→ **All Programs**→ **Dell Help Documentation** or go to [support.dell.com/manuals](http://support.dell.com/manuals).

- To contact Dell for sales, technical support, or customer service issues, go to [dell.com/ContactDell](http://dell.com/ContactDell). Customers in the United States can call 800-WWW-DELL (800-999-3355).

## További információ

- A laptopon elérhető funkciókért és haladó beállításokért kattintson a **Start**→ **All Programs (Minden program)**→ **Dell Help Documentation (Dell súgó dokumentáció)** lehetőségre, vagy tekintse meg a [support.dell.com/manuals](http://support.dell.com/manuals) oldalt.

- Kapcsolatfelvétel a Dell vállalattal kereskedelmi, műszaki támogatási vagy ügyfélszolgálati ügyben: [dell.com/ContactDell](http://dell.com/ContactDell). Az Amerikai Egyesült Államokban lévő ügyfelek hívják a 800-WWW-DELL (800-999-3355) számot.

## Más információ

- Para conocer más sobre las funciones y opciones avanzadas disponibles para su equipo portátil, haga clic en **Inicio**→ **Todos los programas**→ **Dell Help Documentation** (Documentación de ayuda de Dell) o visite la página [support.dell.com/manuals](http://support.dell.com/manuals).

- Para comunicarse con Dell por ventas, soporte técnico o consultas de servicio al cliente, visite la página [dell.com/ContactDell](http://dell.com/ContactDell). Los clientes que se encuentran en Estados Unidos pueden llamar al 800-WWW-DELL (800-999-3355).

## Computer Features

A számítógép jellemzői | Características del equipo

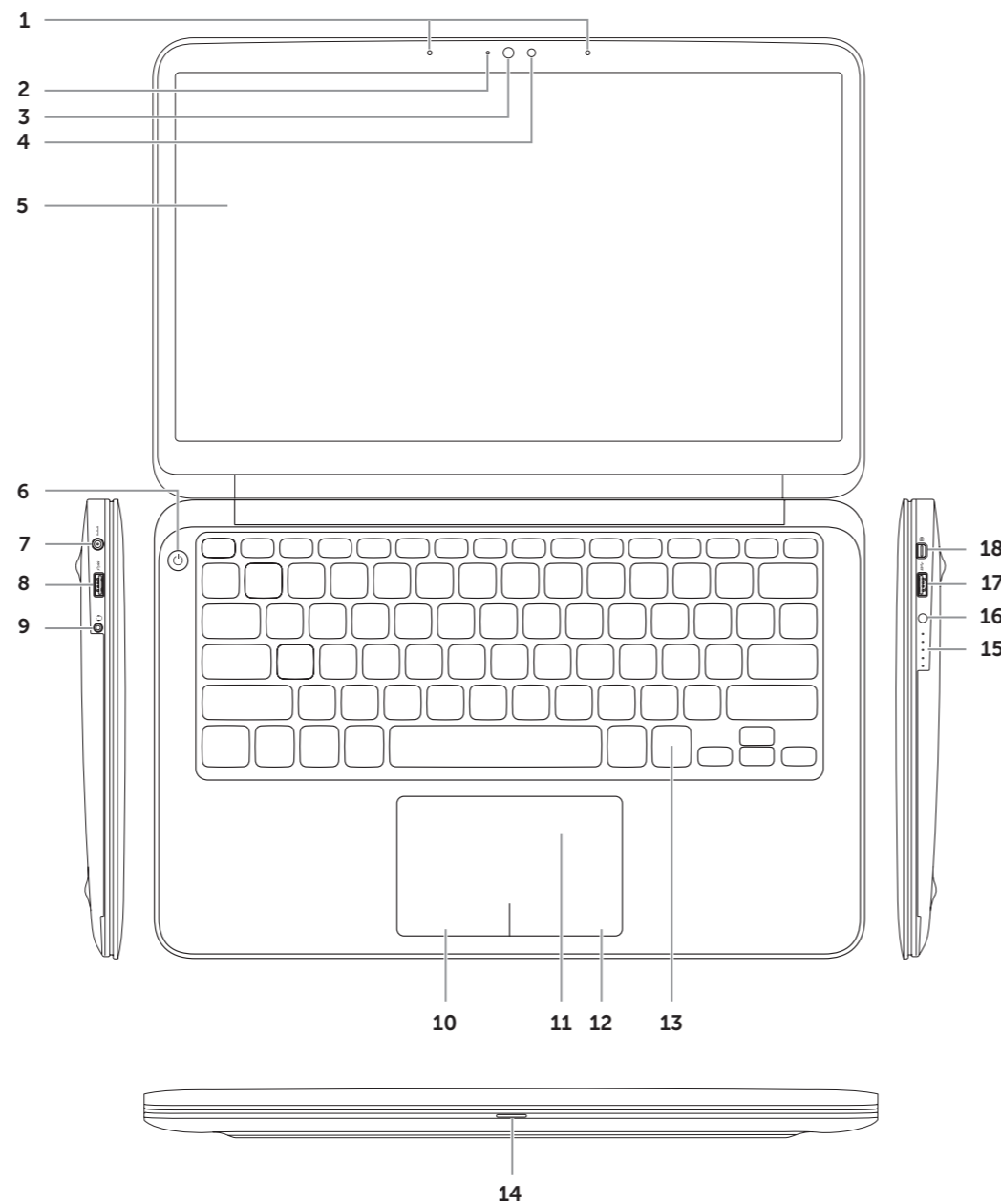

1. Digital microphones (2)
2. Camera-status light
3. Camera
4. Ambient-light sensor
5. Display
6. Power button
7. Power-adapter port

8. USB 2.0 port with PowerShare (XPS L321X)
9. USB 3.0 port with PowerShare (XPS L322X)
10. Left-click area
11. Touchpad
12. Right-click area

13. Backlit keyboard
14. Power-indicator light
15. Battery-status lights (5)
16. Battery-status button
17. USB 3.0 port
18. Mini-DisplayPort

1. Digitális mikrofonok (2 db)
2. A kamera állapotjelzője
3. Kamera
4. Környezetvilágítás-érzékelő
5. Kijelző
6. Tápfeszültség gomb
7. A hálózati adapter csatlakozója

8. USB 2.0 port PowerShare funkcióval (XPS L321X)
9. Fejhallgató/mikrofon kombinált csatlakozója
10. Bal kattintási terület
11. Érintőpad
12. Jobb kattintási terület

13. Háttérvilágítással ellátott billentyűzet
14. Üzemjelző lámpa
15. Akkumulátor állapotjelző lámpái (5 db)
16. Akkumulátor állapotjelző gombja
17. USB 3.0 port
18. Mini-DisplayPort

1. Micrófonos digitales (2)
2. Indicador luminoso del estado de la cámara
3. Cámara
4. Sensor de luz ambiental
5. Pantalla
6. Botón de encendido
7. Puerto del adaptador de alimentación

8. Puerto USB 2.0 con PowerShare (XPS L321X)
9. Puerto combinado para auriculares/micrófono
10. Área de clic con el botón izquierdo
11. Superficie táctil
12. Área de clic con el botón derecho

13. Teclado retroiluminado
14. Indicador luminoso de alimentación
15. Indicadores luminosos de estado de la batería (5)
16. Botón de estado de la batería
17. Puerto USB 3.0
18. Mini-DisplayPort (minipuerto de pantalla)



OR92JOA01

# XPS

## 13

## Quick Start Guide

Gyors üzembe helyezési útmutató | Guía de inicio rápido



# Quick Start

Gyors üzembe helyezés | Inicio rápido

## 1 Connect the power adapter

Csatlakoztassa a hálózati csatlakozót | Conecte el adaptador de alimentación.

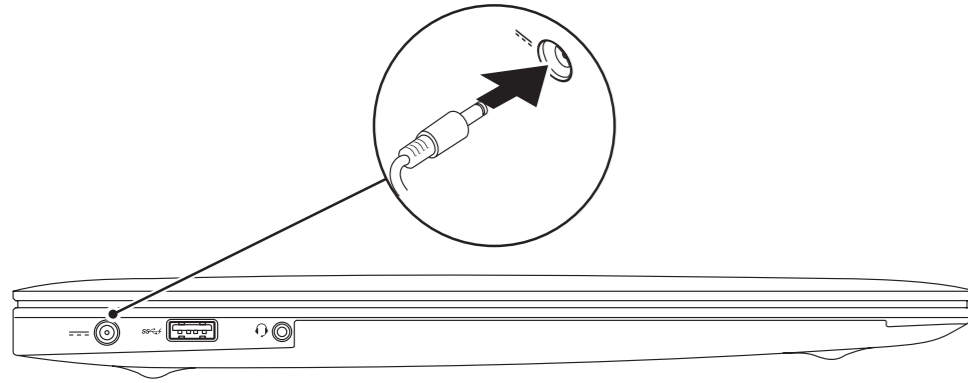

## 2 Press the power button

Nyomja meg a bekapcsológombot. | Presionar el botón de encendido

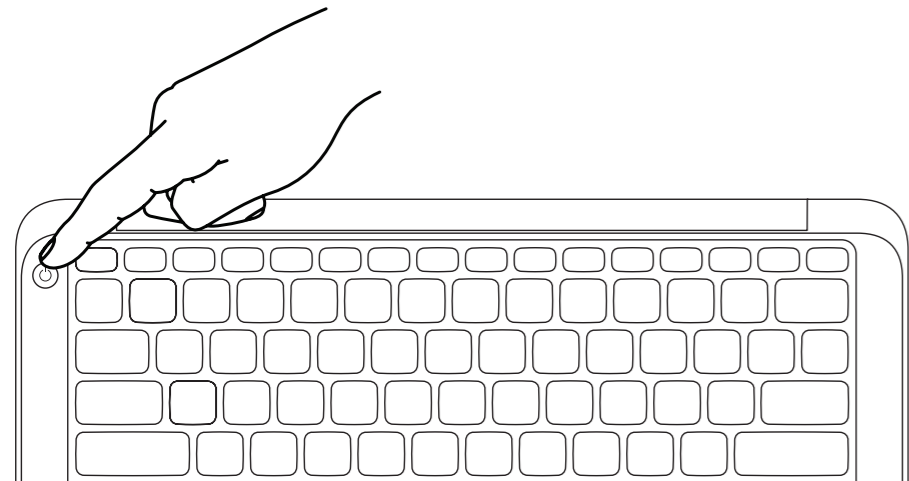

## 3 Complete Windows Setup

Fejezze be a Windows telepítését. | Completar la configuración de Windows



### Record your Windows password here

**NOTE:** Do not use the @ symbol in your password



Jegyezze fel Windows-jelszavát ide

**MEGJEGYZÉS:** Ne használja a @ jelet a jelszóban

Registre su contraseña de Windows aquí

**NOTA:** No use el símbolo @ en la contraseña.





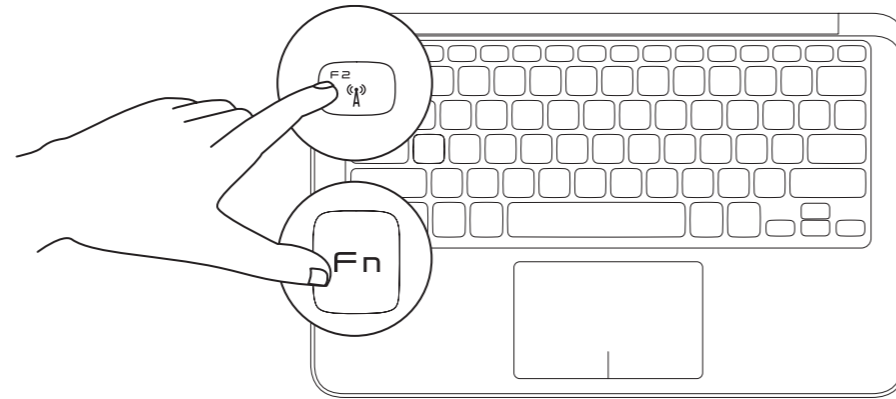
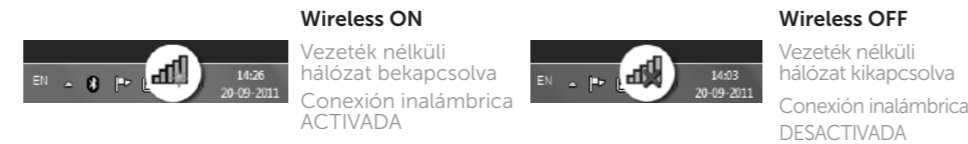





## 4 Check wireless status

Ellenőrizze a vezeték nélküli hálózat állapotát. | Comprobar el estado de la conexión inalámbrica



# Function Keys

Funkcióbillentyűk | Teclas de función

Fn +		Switch to external display	Váltás külső kijelzőre Cambiar a la pantalla externa
		Turn off/on wireless	Vezeték nélküli hálózat be-/kikapcsolása Activar/desactivar la función inalámbrica
		Show battery meter	Töltésjelző megjelenítése Mostrar el medidor de batería
		Decrease brightness	Fényerő csökkentése Reducir brillo
Fn +		Increase brightness	Fényerő növelése Aumentar brillo
		Toggle keyboard backlight	Billentyűzet háttérvilágításának be- és kikapcsolása Alternar retroiluminación del teclado
		Play previous track or chapter	Előző szám vagy fejezet lejátszása Reproducir la pista o el capítulo anterior
		Play/Pause	Lejátszás/Szünet Reproducir/pausar
Fn +		Play next track or chapter	Következő szám vagy fejezet lejátszása Reproducir la pista o el capítulo siguiente
		Decrease volume level	Hangerő csökkentése Reducir el nivel del volumen
Fn +		Increase volume level	Hangerő növelése Aumentar el nivel del volumen
		Mute volume	Némítés Silenciar el volumen

# Before You Contact Support

Ügyfélszolgálatl való kapcsolatfelvétel előtti teendők

Antes de ponerse en contacto con el servicio de asistencia

## Locate your Service Tag and Regulatory Label

Keresse meg a szervizcímékét és a szabályozással kapcsolatos címékét

Localizar la etiqueta de servicio y la etiqueta de normativa

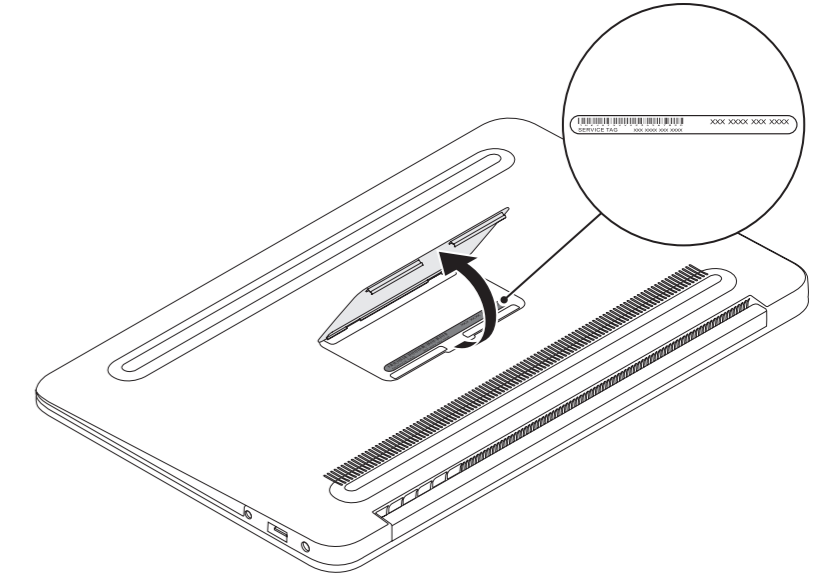

## Record your Service Tag here



Jegyezze fel a szervizcímékét ide | Registre aquí su etiqueta de servicio.

## Free Manuals Download Website

<http://myh66.com>

<http://usermanuals.us>

<http://www.somanuals.com>

<http://www.4manuals.cc>

<http://www.manual-lib.com>

<http://www.404manual.com>

<http://www.luxmanual.com>

<http://aubethermostatmanual.com>

Golf course search by state

<http://golfingnear.com>

Email search by domain

<http://emailbydomain.com>

Auto manuals search

<http://auto.somanuals.com>

TV manuals search

<http://tv.somanuals.com>