



Fontus 18V



Robert Bosch Power Tools GmbH
70538 Stuttgart
GERMANY

www.bosch-pt.com

F 016 L94 184 (2022.05) 0 / 196



F 016 L94 184

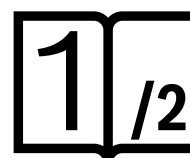

- | | | |
|--|--|---|
| de Originalbetriebsanleitung | sk Pôvodný návod na použitie | lt Originali instrukcija |
| en Original instructions | hu Eredeti használati utasítás | zh 正本使用说明书 |
| fr Notice originale | ru Оригинальное руководство по эксплуатации | zh 原始使用說明書 |
| es Manual original | uk Оригінальна інструкція з експлуатації | ko 사용 설명서 원본 |
| pt Manual original | kk Пайдалану нұсқаулығының түпнұсқасы | th หนังสือคู่มือการใช้งานฉบับต้นแบบ |
| it Istruzioni originali | ro Instrucțiuni originale | id Petunjuk-Petunjuk untuk Penggunaan Orisinal |
| nl Oorspronkelijke gebruiksaanwijzing | bg Оригинална инструкция | vi Bản gốc hướng dẫn sử dụng |
| da Original brugsanvisning | mk Оригинална упатство за работа | ar دليل التشغيل الأصلي |
| sv Bruksanvisning i original | sr Originalno uputstvo za rad | fa دفترچه راهنمای اصلی |
| no Original driftsinstruks | sl Izvirna navodila | |
| fi Alkuperäiset ohjeet | hr Originalne upute za rad | |
| el Πρωτότυπο οδηγιών χρήσης | et Algupärane kasutusjuhend | |
| tr Orijinal işletme talimatı | lv Instrukcijas oriģinālvalodā | |
| pl Instrukcja oryginalna | | |
| cs Původní návod k používání | | |



Deutsch	Seite	3
English	Page	8
Français	Page	13
Español	Página	18
Portugués	Página	23
Italiano	Página	28
Nederlands	Página	33
Dansk	Side	38
Svensk	Sidan	42
Norsk	Side	47
Suomi	Sivu	51
Ελληνικά	Σελίδα	56
Türkçe	Sayfa	61
Polski	Strona	67
Čeština	Stránka	72
Slovenčina	Stránka	76
Magyar	Oldal	81
Русский	Страница	86
Українська	Сторінка	93
Қазақ	Бет	98
Română	Pagina	105
Български	Страница	110
Македонски	Страница	115
Srpski	Strana	120
Slovenščina	Stran	125
Hrvatski	Stranica	130
Eesti	Lehekülg	134
Latviešu	Lappuse	139
Lietuvių k.	Puslapis	144
中文	页	149
繁體中文	頁	153
한국어	페이지	157
ไทย	หน้า	161
Bahasa Indonesia	Halaman	167
Tiếng Việt	Trang	172
عربي	الصفحة	177
فارسی	صفحه	182

CE / UK CA 2/2

Deutsch

Sicherheitshinweise

- ▶ **WARNUNG! Lesen Sie alle Sicherheitshinweise und Anweisungen.** Versäumnisse bei der Einhaltung der Sicherheitshinweise und Anweisungen können elektrischen Schlag, Brand und/oder schwere Verletzungen verursachen.

Erläuterung der Symbole auf dem Gartengerät



Allgemeiner Gefahrenhinweis.



Lesen Sie die Betriebsanleitung.

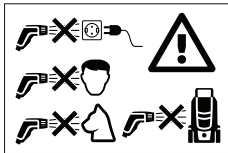

Den Wasserstrahl nie auf das Gesicht von Menschen und Tiere, das Gerät selbst oder elektrische Teile richten.

Bedienung

- ▶ Die bedienende Person darf das Produkt nur bestimmungsgemäß verwenden. Die örtlichen Gegebenheiten sind zu berücksichtigen. Beim Arbeiten bewusst auf andere Personen achten, insbesondere Kinder.
- ▶ Erlauben Sie Kindern, Personen mit eingeschränkten physischen, sensorischen oder geistigen Fähigkeiten oder mangelnder Erfahrung und/oder mangelndem Wissen und/oder mit diesen Anweisungen nicht vertrauten Personen niemals das Gartengerät zu benutzen. Nationale Vorschriften beschränken möglicherweise das Alter des Bedieners.
- ▶ Kinder sollten beaufsichtigt werden, um sicherzustellen, dass sie nicht mit dem Gartengerät spielen.
- ▶ Der Bediener ist für Dritte im Arbeitsbereich verantwortlich. Achten Sie darauf, dass der Wasserstrahl nicht in eine Richtung zeigt, in die er Schaden anrichten kann.

Verwendung

- ▶ Alle Strom führenden Teile im Arbeitsbereich müssen spritzwassergeschützt sein.
- ▶ Asbesthaltige und andere Materialien, die gesundheitsgefährdende Stoffe enthalten, dürfen nicht abgespritzt werden.
- ▶ Betreiben Sie das Gerät nur, wenn das Akkufach geschlossen ist. Dadurch wird der Akku vor Spritzwasser geschützt.
- ▶ Das Gerät mit dem Zubehör ist vor Benutzung auf ordnungsgemäßen Zustand und Betriebssicherheit zu überprüfen. Falls der Zustand nicht einwandfrei ist, darf es nicht benutzt werden.

- ▶ Das Gerät muss auf einem festem Untergrund stehen.
- ▶ Es dürfen keine lösungsmittelhaltigen Flüssigkeiten, unverdünnte Säuren, Azeton oder Lösungsmittel einschließlich Benzin, Farbverdünner und Heizöl verwendet werden, da deren Sprühnebel hoch entzündlich, explosiv und giftig sind.
- ▶ Füllen Sie den Wassertank niemals ohne den Filter oder wenn der Filter beschädigt ist.
- ▶ **Nehmen Sie keine Veränderungen am Gerät vor.** Unzulässige Veränderungen können die Sicherheit Ihres Gerätes beeinträchtigen, zu verstärkten Geräuschen und Vibrationen und schlechter Leistung führen.
- ▶ Richten Sie den Wasserstrahl nicht auf die Gesichter von Menschen oder Tieren.
- ▶ Tauchen Sie das Gerät niemals unter Wasser, um den Tank zu füllen.
- ▶ Hoher Druck kann Objekte zurück prallen lassen. Tragen Sie wenn nötig eine geeignete persönliche Schutzausrüstung, z. B. eine Schutzbrille.
- ▶ Verwenden Sie nur frisches (nicht salzhaltiges) Wasser, um den Wassertank zu füllen.
- ▶ Verwenden Sie das Gerät nur mit klarem Wasser. Geben Sie dem Wasser keine Zusätze bei. Verunreinigungen im Wasser können die Pumpe und das Zubehör beschädigen. Verwenden Sie die Fontus Reinigungsmitteldüse (Bosch Zubehör: F 016 800 595).

Hinweise für den optimalen Umgang mit dem Akku

- ▶ **Öffnen Sie den Akku nicht.** Es besteht die Gefahr eines Kurzschlusses.



Schützen Sie den Akku vor Hitze (z. B. auch vor dauernder Sonneneinstrahlung), Feuer, Wasser und Feuchtigkeit. Es besteht Explosionsgefahr.



- ▶ **Bei Beschädigung und unsachgemäßem Gebrauch des Akkus können Dämpfe austreten.** Lüften Sie den Bereich und suchen Sie bei Beschwerden einen Arzt auf. Die Dämpfe können die Atemwege reizen.
- ▶ **Verwenden Sie den Akku nur in Produkten des Herstellers.** Nur so wird der Akku vor gefährlicher Überlastung geschützt.
- ▶ **Durch spitze Gegenstände wie z. B. Nagel oder Schraubenzieher oder durch äußere Krafteinwirkung kann der Akku beschädigt werden.** Es kann zu einem internen Kurzschluss kommen und der Akku brennen, rauchen, explodieren oder überhitzen.
- ▶ **Schließen Sie den Akku nicht kurz.** Es besteht Explosionsgefahr.
- ▶ Reinigen Sie gelegentlich die Lüftungsschlitze des Akkus mit einem weichen, sauberen und trockenen Pinsel.
- ▶ **Laden Sie das Gerät nur mit dem mitgelieferten Ladegerät.**

Transport und Lagerung

- Schalten Sie das Gerät aus und vergewissern Sie sich, dass der ausziehbare Griff vor dem Transport verriegelt ist.



Seien Sie vorsichtig beim Anheben und Tragen des Gerätes, insbesondere wenn der Wassertank voll ist. Prüfen Sie ob der ausziehbare Griff sicher arretiert ist. Verwenden Sie den ausziehbaren Griff und den unteren vorderen Griff, um das Gerät anzuheben. Achten Sie beim Anheben auf eine gesunde Rückenhaltung. Beugen Sie die Knie und halten Sie den Rücken gerade.

- Bewegen Sie das Gerät über Gefälle oder Stufen vorsichtig. Das Gerät ist schwer, wenn es mit Wasser gefüllt ist.
- Entleeren Sie das Wasser vor der Lagerung aus dem Tank und dem Pumpensystem.
- Wenn das Gerät direktem Sonnenlicht ausgesetzt wird, kann es zu Verfärbungen kommen.

Wartung





- Schalten Sie das Gerät vor allen Reinigungs- und Wartungsarbeiten und dem Wechsel von Zubehör aus. Ziehen Sie den Stecker, wenn das Gerät mit Netzspannung betrieben wird.
- Instandsetzungen dürfen nur durch autorisierte Bosch-Kundendienstwerkstätten durchgeführt werden.

Zubehör und Ersatzteile

- Es dürfen nur Zubehör und Ersatzteile verwendet werden, die vom Hersteller freigegeben sind. Original-Zubehör und Original-Ersatzteile gewährleisten den störungsfreien Betrieb des Gerätes.

Symbole

Die nachfolgenden Symbole sind für das Lesen und Verstehen der Betriebsanleitung von Bedeutung. Prägen Sie sich die Symbole und ihre Bedeutung ein. Die richtige Interpretation der Symbole hilft Ihnen, das Produkt besser und sicherer zu gebrauchen.

Symbol	Bedeutung
	Bewegungsrichtung
	Reaktionsrichtung
	Einschalten
	Ausschalten

Technische Daten

Akku-Druckreiniger	Fontus 18V
Sachnummer	3 600 HB6 1..

Symbol	Bedeutung
	Zubehör/Ersatzteile

Bestimmungsgemäßer Gebrauch

Das Gerät ist für den häuslichen Gebrauch bestimmt, entweder zur Reinigung aus dem Innentank oder dem Leitungswasseranschluss, zum Reinigen von Fahrzeugen, Werkzeugen, Fenstern, Booten, Fahrrädern, Hunden (im Niederdruckmodus), Spielzeug für draußen, Gewächshäusern, Gartenmöbeln, usw.

Für die jeweilige Reinigungsaufgabe sollte der Druckmodus und das Sprühmuster richtig eingestellt werden.

Abgebildete Komponenten (siehe Bilder A und D)

Die Nummerierung der abgebildeten Komponenten bezieht sich auf die Darstellung des Produkts auf den Grafikseiten.

- (1) Düsenkopf
- (2) Abzug
- (3) Schlauchanschluss Pistole
- (4) Schlauch
- (5) Bürste
- (6) Akku-Ladezustandsanzeige
- (7) Ablagefach
- (8) Vorderer Handgriff
- (9) Wasserauslass
- (10) Wasseranschluss und Filterelement (unter der Kappe)
- (11) Tankverschluss
- (12) Schalter Druckstärke
- (13) Ein-/Ausschalter
- (14) Akkufach-Abdeckung
- (15) Akkufach-Entriegelung
- (16) Verriegelung für den ausziehbaren Griff
- (17) Ausziehbarer Griff
- (18) Sprühpistole
- (19) Akku^{a)}
- (20) Akku-Entriegelungstaste
- (21) Ladegerät^{a)}
- (22) Reinigungsmitteldüse^{a)}

a) **Abgebildetes oder beschriebenes Zubehör gehört nicht zum Standard-Lieferumfang. Das vollständige Zubehör finden Sie in unserem Zubehörprogramm.**

Akku-Druckreiniger		Fontus 18V
Nennspannung	V	18
Nennleistung	W	170
Schutzklasse		III, IP X4
Max. Druck (System)	MPa	4,0 (+/- 0,4)
Nenndruck (Benutzerausgabe)	MPa	2,0 (+/- 0,2)
maximale Wassertemperatur	°C	50
Gewicht entsprechend EPTA-Procedure 01:2014 ^{A)}	kg	7,5
Seriennummer	Siehe Seriennummer (Typenschild) am Gerät	
erlaubte Umgebungstemperatur		
- beim Laden	°C	0 ... +45
- beim Betrieb ^{B)}	°C	+5 ... +50
- bei der Lagerung	°C	-20 ... +50
Akkutyp	PBA 18V...W- 1,5 Ah, 2,0 Ah, 2,5 Ah, 3,0 Ah, 4,0 Ah, 5,0 Ah, 6,0 Ah	

A) abhängig vom verwendeten Akku

B) eingeschränkte Leistung bei Temperaturen < 0 °C

Geräusch-/Vibrationsinformationen

Geräuschemissionswerte ermittelt entsprechend EN 60335-2-79.

Der A-bewertete Geräuschpegel des Gerätes beträgt typischerweise: Schalldruckpegel **67** dB(A); Schallleistungspegel **78** dB(A). Unsicherheit K=4,0 dB.

Schwingungsgesamtwerte a_{h} (Vektorsumme dreier Richtungen) und Unsicherheit K ermittelt entsprechend EN 60335-2-79: a_{h} **0,4** m/s², K = **0,5** m/s².

Montage und Betrieb

Darstellung/Handlungsziel	Bild	Seite
Abgebildete Komponenten	A	187
Lieferumfang	B	188
Wassertank füllen	C1	188
Wassertank füllen mit Leitungswasseranschluss	C2	189
Wassertank füllen mit Leitungswasseranschluss (dauerhaft)/ automatische Befüllung	C3	189
Akku laden und einsetzen	D	190
Tragen und transportieren	E	190
Schlauch anschließen	F	191
Einschalten	G	191
Strahlstärke einstellen	H	192
Sprühmuster-Varianten	I	192
Bürste verwenden	J	193

Darstellung/Handlungsziel	Bild	Seite
Ausschalten	K	194
Schlauch demontieren		
Akku entnehmen	L	194
Wartung	M	195
Lagerung	N	195
Zubehör	O	196

Inbetriebnahme

Akku einsetzen/entnehmen (siehe Bilder D und L)

Hinweis: Werden nicht geeignete Akkus verwendet, kann es zu Fehlfunktionen oder zur Beschädigung des Geräts führen. Drücken Sie die Akkufach-Entriegelung (**15**), um die Akkufach-Abdeckung (**14**) zu öffnen. Setzen Sie den geladenen Akku (**19**) ein. Stellen Sie sicher, dass der Akku vollständig eingesetzt ist.

Schließen Sie das Akkufach und stellen Sie sicher, dass die Verriegelung des Akkufachs (**15**) eingerastet ist. Die Akkufach-Abdeckung (**14**) schützt den Akku vor Spritzwasser während des Gebrauchs.

Drücken Sie die Akkufach-Entriegelung (**15**), um die Akkufach-Abdeckung (**14**) zu öffnen. Zur Entnahme des Akkus (**19**) aus dem Gerät, drücken Sie die Akku-Entriegelungstaste (**20**) und ziehen den Akku heraus.

Bedienung

Starten

Verwenden Sie immer frisches Wasser, um den internen Tank entweder direkt oder über den Wasseranschluss zu fül-

len. Prüfen Sie ob der Filter **(10)** eingesetzt und unbeschädigt ist (siehe Bilder **C1** und **C2**).

Befestigen Sie den Schlauch **(4)** am Wasserauslass **(9)** und an der Sprühpistole **(18)** (siehe Bild **F**).

Wählen Sie das gewünschte Sprühmuster durch Drehen des Düsenkopfs **(1)** aus (siehe Bild **I**).

Wählen Sie die gewünschte Strahlstärke am Schalter **(12)** aus (siehe Bild **H**).

Drücken Sie den Ein-/Ausschalter **(13)** und halten den Abzug **(2)** gedrückt, bis Wasser austritt (siehe Bild **G**).

Hinweis: Verwenden Sie das Produkt nach dem Entleeren des Wassertanks zum ersten Mal, kann es bis zu 10 Sekunden dauern, bis das Wasser austritt.

Autostop-Funktion

Das Gerät schaltet den Motor ab, sobald der Abzug **(2)** am Pistolengriff losgelassen wird.

Fehlersuche

Akku-Druckreiniger

Symptome	Mögliche Ursache	Abhilfe
Motor läuft nicht an	Akku entladen	Laden Sie den Akku
	Akku zu kalt/zu heiß	Akku erwärmen/abkühlen lassen
	Gerät gefroren	Warten Sie bis das Gerät aufgetaut ist
Druck pulsiert	blockierte Düse	Düse reinigen
	Luft in der Pumpe	Lassen Sie das Gerät im Turbodruckmodus mit Duschdüse laufen, bis die Luft aus dem System ist
Motor läuft aber eingeschränkter oder kein Arbeitsdruck	Wassertank ist leer	Wassertank auffüllen
	Pumpe nicht vorbereitet	Halten Sie den Abzug gedrückt, um die Luft herauszulassen
Stromanzeige leuchtet, aber Pumpe läuft nicht mehr	Die automatische Abschaltfunktion wurde aktiviert	Gerät aus und wieder einschalten
Gerät schaltet sich aus	Die automatische Sleep-Funktion wurde aktiviert	Drücken Sie den Ein-/Ausschalter zur Aktivierung
	Akku entladen	Laden Sie den Akku
Gerät undicht	Pumpe ist undicht	Geringe Wasserleckagen sind möglich, bei größeren Leckagen kontaktieren Sie den Kundendienst
	Anschlüsse undicht	Überprüfen Sie, ob die Anschlüsse richtig montiert sind
	Tankverschluss undicht	Überprüfen Sie, ob der Tankverschluss richtig verschlossen ist
Der Motor läuft im Standby-Modus an	Pumpe, Sprühpistole oder Schlauch undicht	Bei anhaltenden Störungen im Standby-Modus kontaktieren Sie den Kundendienst
Schlauch kann nicht entfernt werden	Ist das Gerät noch eingeschaltet, erhöht sich durch den Druck im Gerät die erforderliche Kraft.	Schalten Sie das Gerät aus, danach drücken Sie den Abzug um den Druck abzubauen
Tank wird nicht gefüllt, obwohl das Leitungswasser angeschlossen ist	Wasserschlauch ist verstopft und/oder Schlauchanschluss ist verstopft	Gerät ausschalten, Wasserschlauch oder Schlauchanschluss prüfen und reinigen

Automatische Abschaltfunktion

Der Motor schaltet sich aus, wenn das Produkt 30 Minuten lang ununterbrochen läuft.

Automatische Sleep-Funktion

Das Gerät schaltet sich nach 5 Minuten ohne Bedienung selbsttätig aus.

Bürste montieren/demontieren (siehe Bild J)

Die Bürste **(5)** wird an der Sprühpistole angebracht und macht die Reinigung effektiver.

Schieben Sie die Bürste gerade auf die Sprühpistole **(18)**. Führen Sie die obere und untere Klammer der Bürste in die jeweilige Öffnung an der Sprühpistole.

Zum Lösen drücken Sie die untere Klammer nach oben und ziehen die Bürste ab.

Wartung und Service

Wartung, Lagerung und Transport (siehe Bilder K – N)

Schalten Sie das Gerät aus und drücken Sie den Abzug, um das Wasser im Schlauch zu entleeren.

Lösen Sie den Schlauch von der Sprühpistole und dem Wassertank. Die Sprühpistole, Bürste und Schlauch können am Gerät gelagert werden.

Entleeren Sie das Wasser aus dem System und entfernen Sie den Akku.

Reinigen Sie den Filter regelmäßig.

Akku-Pflege

Um eine optimale Nutzung des Akkus zu gewährleisten, beachten Sie folgende Hinweise und Maßnahmen:

- Schützen Sie den Akku vor Feuchtigkeit und Wasser.
- Lagern Sie das Gartengerät und den Akku nur im Temperaturbereich von -20°C bis 50°C . Lassen Sie den Akku z.B. im Sommer nicht im Auto liegen.
- Lagern Sie den Akku separat und nicht im Gartengerät.
- Lassen Sie den Akku bei direkter Sonnenbestrahlung nicht im Gartengerät.
- Die optimale Temperatur zur Aufbewahrung des Akkus beträgt 5°C .
- Reinigen Sie gelegentlich die Lüftungsschlitze des Akkus mit einem weichen, sauberen und trockenen Pinsel.

Eine wesentlich verkürzte Betriebszeit nach der Aufladung zeigt an, dass der Akku verbraucht ist und ersetzt werden muss.

Kundendienst und Anwendungsberatung

Der Kundendienst beantwortet Ihre Fragen zu Reparatur und Wartung Ihres Produkts sowie zu Ersatzteilen. Explosionszeichnungen und Informationen zu Ersatzteilen finden Sie auch unter: www.bosch-pt.com

Das Bosch-Anwendungsberatungs-Team hilft Ihnen gerne bei Fragen zu unseren Produkten und deren Zubehör.

Geben Sie bei allen Rückfragen und Ersatzteilbestellungen bitte unbedingt die 10-stellige Sachnummer laut Typenschild des Produkts an.

Deutschland

Robert Bosch Power Tools GmbH
Servicezentrum Elektrowerkzeuge
Zur Luhne 2

37589 Kalefeld – Willershausen

Kundendienst: Tel.: (0711) 400 40 480

E-Mail: Servicezentrum.Elektrowerkzeuge@de.bosch.com

Unter www.bosch-pt.de können Sie online Ersatzteile bestellen oder Reparaturen anmelden.

Anwendungsberatung:

Tel.: (0711) 400 40 480

Fax: (0711) 400 40 482

E-Mail: kundenberatung_ew@de.bosch.com

Weitere Serviceadressen finden Sie unter:

www.bosch-pt.com/serviceaddresses

Transport

Die empfohlenen Li-Ionen-Akkus unterliegen den Anforderungen des Gefahrgutrechts. Die Akkus können durch den Benutzer ohne weitere Auflagen auf der Straße transportiert werden.

Beim Versand durch Dritte (z.B.: Lufttransport oder Spedition) sind besondere Anforderungen an Verpackung und Kennzeichnung zu beachten. Hier muss bei der Vorbereitung des Versandstückes ein Gefahrgut-Experte hinzugezogen werden.

Versenden Sie Akkus nur, wenn das Gehäuse unbeschädigt ist. Kleben Sie offene Kontakte ab und verpacken Sie den Akku so, dass er sich nicht in der Verpackung bewegt. Bitte beachten Sie auch eventuelle weiterführende nationale Vorschriften.

Entsorgung



Produkte, Akkus, Zubehör und Verpackungen sollen einer umweltgerechten Wiederverwertung zugeführt werden.



Werfen Sie Produkte und Akkus/Batterien nicht in den Hausmüll!

Nur für EU-Länder:

Gemäß der europäischen Richtlinie 2012/19/EU müssen nicht mehr gebrauchsfähige Produkte und gemäß der europäischen Richtlinie 2006/66/EG müssen defekte oder verbrauchte Akkus/Batterien getrennt gesammelt und einer umweltgerechten Wiederverwendung zugeführt werden.

Bei unsachgemäßer Entsorgung können Elektro- und Elektronikaltgeräte aufgrund des möglichen Vorhandenseins gefährlicher Stoffe schädliche Auswirkungen auf die Umwelt und die menschliche Gesundheit haben.

Akkus/Batterien:

Li-Ion:

Bitte beachten Sie die Hinweise im Abschnitt Transport (siehe „Transport“, Seite 7).

Nur für Deutschland:

Informationen zur Rücknahme von Elektro-Altgeräten für private Haushalte

Wie im Folgenden näher beschrieben, sind bestimmte Vertreter zur unentgeltlichen Rücknahme von Altgeräten verpflichtet.

Vertreiber mit einer Verkaufsfläche für Elektro- und Elektronikgeräte von mindestens 400 m^2 sowie Vertreter von Lebensmitteln mit einer Gesamtverkaufsfläche von mindestens 800 m^2 , die mehrmals im Kalenderjahr oder dauerhaft Elektro- und Elektronikgeräte anbieten und auf dem Markt bereitstellen, sind verpflichtet,

1. bei der Abgabe eines neuen Elektro- oder Elektronikgeräts an einen Endnutzer ein Altgerät des Endnutzers der gleichen Geräteart, das im Wesentlichen die gleichen

Funktionen wie das neue Gerät erfüllt, am Ort der Abgabe oder in unmittelbarer Nähe hierzu unentgeltlich zurückzunehmen; Ort der Abgabe ist auch der private Haushalt, sofern dort durch Auslieferung die Abgabe erfolgt: In diesem Fall ist die Abholung des Altgeräts für den Endnutzer unentgeltlich; und

2. auf Verlangen des Endnutzers Altgeräte, die in keiner äußeren Abmessung größer als 25 cm sind, im Einzelhandelsgeschäft oder in unmittelbarer Nähe hierzu unentgeltlich zurückzunehmen; die Rücknahme darf nicht an den Kauf eines Elektro- oder Elektronikgerätes geknüpft werden und ist auf drei Altgeräte pro Geräteart beschränkt.

Der Vertreter hat beim Abschluss des Kaufvertrags für das neue Elektro- oder Elektronikgerät den Endnutzer über die Möglichkeit zur unentgeltlichen Rückgabe bzw. Abholung des Altgeräts zu informieren und den Endnutzer nach seiner Absicht zu befragen, ob bei der Auslieferung des neuen Geräts ein Altgerät zurückgegeben wird.

Dies gilt auch bei Vertrieb unter Verwendung von Fernkommunikationsmitteln, wenn die Lager- und Versandflächen für Elektro- und Elektronikgeräte mindestens 400 m² betragen oder die gesamten Lager- und Versandflächen mindestens 800 m² betragen, wobei die unentgeltliche Abholung auf Elektro- und Elektronikgeräte der Kategorien 1 (Wärmeüberträger), 2 (Bildschirmgeräte) und 4 (Großgeräte mit mindestens einer äußeren Abmessung über 50 cm) beschränkt ist. Für alle übrigen Elektro- und Elektronikgeräte muss der Vertreter geeignete Rückgabemöglichkeiten in zumutbarer Entfernung zum jeweiligen Endnutzer gewährleisten; das gilt auch für Altgeräte, die in keiner äußeren Abmessung größer als 25 cm sind, die der Endnutzer zurückgeben will, ohne ein neues Gerät zu kaufen.

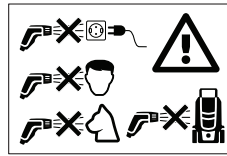

Never direct the water jet against the face of people and animals, the machine itself or electric components.

Operation

- ▶ The operator must use the product in accordance with the regulations. The local conditions must be taken into account. When working, pay attention to other people, especially to children.
- ▶ Never allow children, persons with physical, sensory or mental limitations or a lack of experience and/or knowledge and/or people unfamiliar with these instructions to use the machine. Local regulations may restrict the age of the operator.
- ▶ Children should be supervised to ensure that they do not play with the machine.
- ▶ The operator is responsible for third parties in the work area. Make sure that the water jet does not point in a direction where it can cause damage.

Application

- ▶ All current-conducting components in the work area must be protected against splashed water.
- ▶ Materials containing asbestos and other materials which contain substances which are hazardous to your health must not be sprayed.
- ▶ Operate the machine only when the battery compartment is shut. This protects the battery against splashed water.
- ▶ Before use, check that the machine and operating equipment are in perfect condition and are safe to operate. Do not use if it is not in perfect condition.
- ▶ The machine must be placed on a stable surface.
- ▶ Do not use solvent-containing liquids, undiluted acids, acetone or solvents, including petrol, paint thinners, heating oil. The sprayed vapours are highly flammable, explosive and toxic.
- ▶ Never fill the water tank with the filter removed or if the filter is damaged.
- ▶ **Do not modify the machine.** Unauthorized modifications can impair the safety of your machine, lead to increased noise and vibrations, and poor performance.
- ▶ Do not direct the spray jet against the faces of persons or animals.
- ▶ Never immerse the machine into water to fill the tank.
- ▶ High pressure may cause objects to rebound. If necessary wear suitable personnel protective equipment such as safety goggles.
- ▶ Use only fresh (not saline) water to fill the water tank.
- ▶ Only use clear water and do not add any additives to the water. Contaminants in the water can damage the pump and accessories. Use the Fontus detergent nozzle (Bosch accessory: F 016 800 595).

English

Safety Notes

- ▶ **WARNING! Read all safety warnings and all instructions.** Failure to follow the safety warnings and instructions may result in electric shock, fire and/or serious injury.

Explanation of symbols on the machine



General hazard safety alert.



Read instruction manual.

Recommendations for Optimal Handling of the Battery Pack

- ▶ **Do not open the battery.** There is a risk of short-circuiting.



Protect the battery against heat (e.g., against continuous intense sunlight), fire, water, and moisture. There is a risk of explosion.



- ▶ **In case of damage and improper use of the battery pack, vapours may be emitted.** Ventilate the area and seek medical help in case of complaints. The vapours can irritate the respiratory system.
- ▶ **Only use the battery with products from the manufacturer.** This is the only way in which you can protect the battery against dangerous overload.
- ▶ **The battery can be damaged by pointed objects such as nails or screwdrivers or by force applied externally.** An internal short circuit may occur, causing the battery to burn, smoke, explode or overheat.
- ▶ **Do not short-circuit the battery.** There is a risk of explosion.
- ▶ Occasionally clean the venting slots of the battery using a soft, clean and dry brush.
- ▶ **Charge the machine only with the supplied battery charger.**

Transport and Storage

- ▶ Switch the machine off and ensure that the extendable handle is locked before transporting.



Care should be taken when lifting and moving the machine, particularly when the water tank is full. Check if the extendable handle is securely locked. Use the extendable handle and

the lower front handle to lift the machine. Ensure a healthy back posture when lifting the machine. Keep your back straight and bend the knees.

- ▶ Use caution when moving the machine over slopes or steps. The machine is heavy when filled with water.
- ▶ Before storing, drain the water from the tank and the pump system.
- ▶ Discolouration may occur if the device is exposed to direct sunlight.

Maintenance

- ▶ Switch off the unit prior to all cleaning and maintenance work and before replacing components. Pull out the mains plug if the unit is mains-operated.
- ▶ Repairs may only be carried out by authorised Bosch Service Centres.

Accessories and spare parts

- ▶ Accessories and spare parts which have been approved by Bosch must be used. Original accessories and spare parts guarantee that the machine can be operated safely and without any breakdowns.

Symbols

The following symbols are important for reading and understanding the original instructions. Please take note of the symbols and their meaning. The correct interpretation of the symbols will help you to use the product in a better and safer manner.

Symbol	Meaning
	Movement direction
	Reaction direction
	Switching on
	Switching off
	Accessories/Spare Parts

Intended Use

The machine is intended for domestic use, either fed from the internal tank or the mains water connection, to clean vehicles, tools, windows, boots, bicycles, dogs (in low-pressure mode), outdoor toys, greenhouses, garden furniture, etc.

The pressure mode and spray pattern should be correctly adjusted for the respective cleaning task.

Product features (see figures A and D)

The numbering of the product features refers to the illustration of the product on the graphics pages.

- (1) Nozzle head
- (2) Trigger
- (3) Hose connector for spray gun
- (4) Hose
- (5) Brush nozzle
- (6) Battery charge-control indicator
- (7) Storage compartment
- (8) Front handle
- (9) Water outlet
- (10) Water connection and filter element (underneath the cap)
- (11) Filler cap
- (12) Pressure selector
- (13) On/Off switch
- (14) Battery compartment cover
- (15) Battery compartment release button
- (16) Extendable handle lock
- (17) Extendable handle

- (18) Spray gun
- (19) Battery^{a)}
- (20) Battery unlocking button
- (21) Charger^{a)}

(22) Cleaning-agent nozzle^{a)}

- a) **Accessories shown or described are not included with the product as standard. You can find the complete selection of accessories in our accessories range.**

Technical Data

Cordless pressure cleaner		Fontus 18V
Article number		3 600 HB6 1..
Rated voltage	V	18
Rated power	W	170
Protection class		III, IP X4
Max. pressure (system)	MPa	4.0 (+/- 0.4)
Rated pressure (user output)	MPa	2.0 (+/- 0.2)
Max. water temperature	°C	50
Weight according to EPTA-Procedure 01:2014 ^{A)}	kg	7.5
Serial number	See serial number (nameplate) on machine	
Permitted ambient temperature		
– during charging	°C	0 ... +45
– and operation ^{B)}	°C	+5 ... +50
– during storage	°C	-20 ... +50
Battery type		PBA 18V...W- 1.5 Ah, 2.0 Ah, 2.5 Ah, 3.0 Ah, 4.0 Ah, 5.0 Ah, 6.0 Ah

A) Depends on battery in use

B) Limited performance at temperatures < 0 °C

Noise/Vibration Information

Noise emission values determined according to **EN 60335-2-79**.

Typically the A-weighted noise levels of the product are: Sound pressure level **67** dB(A); sound power level **78** dB(A). Uncertainty K = **4,0** dB.

Overall vibrational values a_h (vector sum of three directions) and uncertainty K determined according to **EN 60335-2-79**: $a_h = 0,4$ m/s², K = **0,5** m/s².

Mounting and Operation

Representation/Action Objective	Figure	Page
Product Features	A	187
Delivery scope	B	188
Filling the water tank	C1	188
Fill water tank with mains water connection	C2	189

Representation/Action Objective	Figure	Page
Fill water tank with mains water connection (continuous)/automatic filling	C3	189
Battery charging and inserting	D	190
Carrying and transporting	E	190
Connecting the hose	F	191
Switching on	G	191
Adjusting the pressure setting	H	192
Spray-pattern variants	I	192
Using the brush	J	193
Switching off	K	194
Disconnecting the hose		
Removing the battery	L	194
Maintenance	M	195
Storage	N	195
Accessories	O	196

Switching on

Inserting/Removing the Battery (see figures D and L)

Note: Using unsuitable batteries can lead to malfunctions or damage the machine.

Press the battery compartment release button **(15)** to open the battery compartment cover **(14)**. Insert the charged battery **(19)**. Ensure the battery is inserted correctly.

Close the battery compartment cover and ensure that the lock of the battery compartment release button **(15)** has engaged. The battery compartment cover **(14)** protects the battery against splashed water during operation.

Press the battery compartment release button **(15)** to open the battery compartment cover **(14)**. To remove the battery **(19)** from the machine, press the battery unlocking button **(20)** and pull the battery out.

Operation

Starting

Always use fresh water to fill the internal tank either directly or via the water connection. Check if the filter **(10)** is inserted and undamaged (see figures **C1** and **C2**).

Connect the hose **(4)** to the water outlet **(9)** and the spray gun **(18)** (see figure **F**).

Select the desired spray pattern by rotating the nozzle head **(1)** (see figure **I**).

Select the desired jet strength with the pressure selector **(12)** (see figure **H**).

Press the On/Off switch **(13)** and pull and hold the trigger **(2)** until water comes out (see figure **G**).

Note: It can take up to 10 seconds for water to come out when the product is first used after the water tank has been emptied.

Autostop Function

The machine is designed to switch off the motor as soon as the spray-gun trigger **(2)** is released.

Auto-off Function

The motor switches off when the product runs continuously for **30** minutes.

Autosleep Function

The machine automatically switches off after **5** minutes without operation.

Mounting/dismounting the brush (see figure J)

The brush **(5)** mounts onto the spray gun and makes cleaning more effective.

Slide the brush straight onto the spray gun **(18)**. Guide the upper and bottom clip of the brush into the corresponding openings on the spray gun.

Remove the brush by pressing the bottom clip upward and pulling the brush off the spray gun.

Troubleshooting

Cordless pressure cleaner

Problem	Possible Cause	Corrective Measure
Machine does not power up	Battery discharged	Recharge battery
	Battery too hot/cold	Allow to cool/warm
	Machine frozen	Wait until machine has defrosted
Pressure pulsating	Blocked nozzle	Clean nozzle
	Air in pump	Operate machine in turbo-pressure mode with nozzle set to shower jet until system is air-free
Motor running but no or limited working pressure	Water tank empty	Refill water tank
	Pump not vented	Press and hold trigger to vent air
Power indication lights up but pump no longer running	The auto-off function has been activated	Switch machine off and then on again
Machine switches off	The autosleep function has been activated	Press On/Off switch for activation
	Battery discharged	Recharge battery
Water leaks from machine	Leaking pump	Slight water leaks are possible; in case of excessive leaks, contact Bosch Service Centre
	Leaking connections	Check if connections are properly mounted
	Filler cap untight	Check if filler cap is properly closed

Problem	Possible Cause	Corrective Measure
Motor starts in standby mode	Pump, spray gun or hose leaking	In case of continuous malfunctions in standby mode, contact Bosch Service Centre
Hose cannot be removed	When machine is still switched on, pressure in system increases the required force to remove connectors	Switch machine off, then pull trigger to release the pressure
Tank is not being filled, although the tap water is connected	Water hose and/or hose connection is clogged or blocked	Switch machine off, check and clean water hose or hose connection

Maintenance and Service

Maintenance, Storage and Transportation (see figures K – N).

Switch the machine off and press the trigger to drain the water from the hose.

Disconnect hose from spray gun and water outlet. The spray gun, brush and hose can be stored with the machine.

Drain water from the system and remove the battery.

Clean the filter regularly.

Battery Maintenance

Use the following procedures to enable optimum usage of the battery:

- Protect the battery against moisture and water.
- Store the machine and battery only within a temperature range between –20 °C and 50 °C. As an example, do not leave the battery in the car in summer.
- It is recommended that the battery is not stored within the product but stored separately.
- Do not leave the battery in the product in direct sunlight.
- The ideal storage condition for the battery is 5 °C.
- Occasionally clean the venting slots of the battery using a soft, clean and dry brush.

A significantly reduced working period after charging indicates that the battery is used and must be replaced.

After-Sales Service and Application Service

Our after-sales service responds to your questions concerning maintenance and repair of your product as well as spare parts. You can find explosion drawings and information on spare parts at: www.bosch-pt.com

The Bosch product use advice team will be happy to help you with any questions about our products and their accessories.

In all correspondence and spare parts orders, please always include the 10-digit article number given on the nameplate of the product.

Great Britain

Robert Bosch Ltd. (B.S.C.)
P.O. Box 98
Broadwater Park
North Orbital Road
Denham Uxbridge
UB 9 5HJ

At www.bosch-pt.co.uk you can order spare parts or arrange the collection of a product in need of servicing or repair.

Tel. Service: (0344) 7360109

E-Mail: boschservicecentre@bosch.com

People's Republic of China

China Mainland

Bosch Power Tool (China) Co. Ltd.

Bosch Service Center

567, Bin Kang Road

Bin Kang District

Hangzhou, Zhejiang Province

China 310052

Tel.: (0571) 8887 5566 / 5588

Fax: (0571) 8887 6688 x 5566# / 5588#

E-Mail: bsc.hz@cn.bosch.com

www.bosch-pt.com.cn

You can find further service addresses at:

www.bosch-pt.com/serviceaddresses

Transport

The recommended lithium-ion batteries are subject to legislation on the transport of dangerous goods. The user can transport the batteries by road without further requirements.

When shipping by third parties (e.g. by air transport or forwarding agency), special requirements on packaging and labelling must be observed. For preparation of the item being shipped, consulting an expert for hazardous material is required.

Dispatch battery packs only when the housing is undamaged. Tape or mask off open contacts and pack up the battery in such a manner that it cannot move around in the packaging. Please also observe the possibility of more detailed national regulations.

Disposal



The product, batteries, accessories and packaging should be sorted for environmental-friendly recycling.



Do not dispose of the product and batteries/rechargeable batteries into household waste!

Only for EU countries:

According to the European Guideline 2012/19/EU, products that are no longer usable, and according to the European

Guideline 2006/66/EC, defective or used battery packs/batteries, must be collected separately and disposed of in an environmentally correct manner.

If disposed incorrectly, waste electrical and electronic equipment may have harmful effects on the environment and human health, due to the potential presence of hazardous substances.

Battery packs/batteries:

Li-ion:

Please observe the notes in the section on transport (see "Transport", page 12).

Only for United Kingdom:

According to Waste Electrical and Electronic Equipment Regulations 2013 (2013/3113) and the Waste Batteries and Accumulators Regulations 2009 (2009/890), power tools that are no longer usable must be collected separately and disposed of in an environmentally friendly manner.

GB Importer:

Robert Bosch Ltd.
Broadwater Park
North Orbital Road
Uxbridge UB9 5HJ

tantes. Lors du travail, faire particulièrement attention aux personnes notamment aux enfants.

- ▶ Ne jamais permettre aux enfants ou personnes ne disposant pas des capacités physiques, sensorielles ou mentales adaptées ou n'ayant pas l'expérience et/ou les connaissances nécessaires d'utiliser cet outil de jardin. Il est possible que les réglementations nationales limitent l'âge minimum de l'opérateur.
- ▶ Les enfants doivent être surveillés pour s'assurer qu'ils ne jouent pas avec l'outil de jardin.
- ▶ L'opérateur est responsable de toute tierce personne se trouvant dans sa zone de travail. Veiller à ce que le jet d'eau ne soit pas dirigé dans une direction où il pourrait causer des dégâts.

Utilisation

- ▶ Toutes les pièces sous tension à l'endroit de travail doivent être étanches aux projections d'eau.
- ▶ Il est interdit de nettoyer au jet à haute pression des matériaux contenant de l'amiante et d'autres matériaux contenant des matières nocives.
- ▶ Ne faire fonctionner l'appareil qu'avec compartiment de batterie fermé. Ceci protège la batterie contre les jets d'eau.
- ▶ Avant d'utiliser l'appareil avec les accessoires correspondants, vérifier s'ils sont en parfait état et s'assurer de la sécurité de service. Au cas où leur état ne serait pas impeccable, l'appareil ne doit pas être utilisé.
- ▶ L'appareil doit être posé sur un fond solide.
- ▶ Il est interdit d'utiliser des liquides contenant des solvants, des acides non dilués, de l'acétone ou des solvants y compris l'essence, des diluants ou du fuel car le brouillard de pulvérisation de ces substances est fortement inflammable, explosif et toxique.
- ▶ Ne jamais remplir le réservoir d'eau sans filtre ou avec filtre endommagé.
- ▶ **N'effectuez aucune modification sur la poignée.** Des modifications non autorisées peuvent s'avérer préjudiciables à la sécurité de votre appareil et entraînent une augmentation du niveau sonore et des vibrations ainsi qu'une réduction de la puissance.
- ▶ Ne pas diriger le jet d'eau sur les visages de personnes ou d'animaux.
- ▶ Ne jamais immerger l'appareil dans l'eau pour remplir le réservoir.
- ▶ Une pression élevée peut faire rebondir des objets. Si nécessaire, porter un équipement de protection personnel, par ex. des lunettes de protection.
- ▶ N'utiliser que de l'eau fraîche (pas de l'eau salée) pour remplir le réservoir d'eau.
- ▶ N'utiliser l'appareil qu'avec de l'eau claire. Ne pas ajouter d'additifs à l'eau. Les impuretés présentes dans l'eau peuvent endommager la pompe et les accessoires. Utiliser la buse pour détergent Fontus (accessoires Bosch : F 016 800 595).

Français

Avertissements de sécurité

- ▶ **AVERTISSEMENT ! Lire toutes les consignes de sécurité et instructions.** Le non-respect de ces consignes de sécurité et instructions peut entraîner un choc électrique, un incendie et/ou de graves blessures.

Explication des symboles se trouvant sur l'outil de jardin



Indications générales sur d'éventuels dangers.



Lire soigneusement ces instructions d'utilisation.

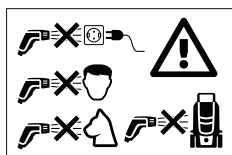

Ne pas diriger le jet d'eau vers le visage de personnes, d'animaux, vers l'appareil lui-même ou vers des composants électriques.

Mode d'emploi

- ▶ L'utilisateur ne doit utiliser le produit que selon son utilisation conforme. Respecter les conditions locales existantes.

Indications pour le maniement optimal de la batterie

- ▶ **N'ouvrez pas l'accu.** Risque de court-circuit.



Protéger la batterie de toute source de chaleur, comme par ex. l'exposition directe au soleil, au feu, à l'eau et à l'humidité. Il y a un risque d'explosion.



- ▶ **En cas d'endommagement et d'utilisation non conforme de la batterie, des vapeurs peuvent s'échapper.** Bien aérer le local et consulter un médecin en cas de malaise. Les vapeurs peuvent irriter les voies respiratoires.
- ▶ **N'utilisez l'accu qu'avec des produits du fabricant.** Tout risque de surcharge dangereuse sera alors exclu.
- ▶ **Les objets pointus comme un clou ou un tournevis et le fait d'exercer une force extérieure sur le boîtier risque d'endommager l'accu.** Il peut en résulter un court-circuit interne et l'accu risque de s'enflammer, de dégager des fumées, d'exploser ou de surchauffer.
- ▶ **Ne pas court-circuiter la batterie.** Il y a un risque d'explosion.
- ▶ Nettoyer de temps en temps les orifices de ventilation de la batterie à l'aide d'un pinceau doux, propre et sec.
- ▶ **Ne rechargez l'appareil qu'avec le chargeur fourni avec.**

Transport et stockage

- ▶ Éteindre l'appareil et s'assurer que la poignée étirable est verrouillée avant le transport.



Soulever et porter l'appareil avec précaution, surtout lorsque le réservoir d'eau est rempli. Vérifier si la poignée étirable est bien bloquée. Utiliser la poignée étirable et la poignée inférieure avant pour soulever l'appareil. Soulever l'appareil en veillant à garder une position saine du dos. Fléchir les genoux et maintenir le dos droit.

- ▶ Déplacer l'appareil avec précaution sur les pentes et marches. L'appareil rempli d'eau est lourd.
- ▶ Avant le stockage, purger l'eau du réservoir et du système de pompe.
- ▶ Si l'appareil est exposé à la lumière directe du soleil, il peut se décolorer.

Entretien

- ▶ Avant tous travaux de nettoyage et d'entretien et avant de changer des accessoires, mettez à l'arrêt l'appareil. Retirez la fiche de la prise, si l'appareil fonctionne sur tension réseau.
- ▶ Les travaux de réparation ne doivent être effectués que par une station de Service Après-Vente agréée Bosch.

Accessoires et pièces de rechange

- ▶ Seuls les accessoires et pièces de rechange autorisés par le fabricant peuvent être utilisés. Les accessoires et

pièces de rechange d'origine assurent un service impeccable de l'appareil.

Symboles

Les symboles suivants sont importants pour pouvoir lire et mieux comprendre le mode d'emploi. Mémoriser ces symboles et leur signification. L'interprétation correcte des symboles vous permettra de mieux utiliser l'outil en toute sécurité.

Symbole	Signification
	Direction de déplacement
	Direction de réaction
	Mise en marche
	Arrêt
	Accessoires/pièces de rechange

Utilisation conforme

L'appareil est conçu pour une utilisation domestique, soit pour le nettoyage à partir du réservoir interne ou du raccordement à l'eau du robinet, pour le nettoyage de véhicules, d'outils, de fenêtres, bateaux, vélos, chiens (en mode basse pression), jouets de plein air, serres, meubles de jardin, etc. Régler le mode de pression et le jet correct pour le nettoyage correspondant.

Éléments illustrés (voir figures A et D)

La numérotation des éléments se réfère à la représentation du produit sur les pages graphiques.

- (1) Tête de buse
- (2) Gâchette
- (3) Raccord tuyau lance
- (4) Tuyau flexible
- (5) Brosse
- (6) Voyant lumineux indiquant l'état de charge de la batterie
- (7) Rangement
- (8) Poignée avant
- (9) Sortie d'eau
- (10) Raccordement à l'eau et élément filtrant (sous le capuchon)
- (11) Couvercle du réservoir
- (12) Interrupteur degré de pression
- (13) Interrupteur Marche/Arrêt
- (14) Couvercle compartiment de batterie

- (15) Déverrouillage compartiment de batterie
- (16) Verrouillage de la poignée étirable
- (17) Poignée étirable
- (18) Lance pulvérisatrice
- (19) Batterie^{a)}

(20) Touche de déverrouillage de la batterie

(21) Chargeur^{a)}

(22) Buse pour détergent^{a)}

a) **Les accessoires décrits ou illustrés ne sont pas tous compris dans la fourniture. Vous trouverez les accessoires complets dans notre gamme d'accessoires.**

Caractéristiques techniques

Nettoyeur à pression sans fil		Fontus 18V
Numéro d'article		3 600 HB6 1..
Tension nominale	V	18
Puissance nominale	W	170
Classe de protection		III, IP X4
Pression max. (système)	MPa	4,0 (+/- 0,4)
Pression nominale (sortie utilisateur)	MPa	2,0 (+/- 0,2)
température d'eau maximale	°C	50
Poids suivant EPTA-Procédure 01:2014 ^{A)}	kg	7,5
Numéro de série	Voir numéro de série (plaque signalétique) sur l'appareil	
Température ambiante admissible		
- pendant la charge	°C	0 ... +45
- pendant le fonctionnement ^{B)}	°C	+5 ... +50
- lors du stockage	°C	-20 ... +50
Type de batterie		PBA 18V...W- 1,5 Ah, 2,0 Ah, 2,5 Ah, 3,0 Ah, 4,0 Ah, 5,0 Ah, 6,0 Ah

A) Dépend de l'accu utilisé

B) Performances réduites à des températures <0 °C

Niveau sonore et vibrations

Valeur d'émission vibratoire déterminée conformément à **EN 60335-2-79**.

Les mesures réelles (A) des niveaux sonores typiques de l'appareil sont : Niveau de pression acoustique **67 dB(A)** ; niveau d'intensité acoustique **78 dB(A)**. Incertitude K=**4,0** dB.

Valeurs totales des vibrations a_h (somme vectorielle des trois axes directionnels) et incertitude K relevées conformément à la norme

EN 60335-2-79 : a_h **0,4** m/s², K = **0,5** m/s².

Montage et mise en service

Représentation/objectif opérationnel	Figure	Page
Éléments illustrés	A	187
Accessoires fournis	B	188
Remplir le réservoir d'eau	C1	188

Représentation/objectif opérationnel	Figure	Page
Remplir le réservoir d'eau à l'aide d'un raccordement à l'eau du robinet	C2	189
Remplir le réservoir d'eau à l'aide d'un raccordement à l'eau du robinet (en permanence)/ remplissage automatique	C3	189
Charger et mettre en place la batterie	D	190
Porter et transporter	E	190
Raccorder le tuyau	F	191
Mise en marche	G	191
Régler l'intensité du jet	H	192
Variante du jet	I	192
Utiliser la brosse	J	193
Éteindre	K	194
Démonter le tuyau		
Retirer la batterie	L	194
Entretien	M	195
Stockage	N	195

Représentation/objectif opérationnel	Figure	Page
Accessoires	0	196

Mise en fonctionnement

Monter/démonter la batterie (voir figures D et L)

Note : L'utilisation de batteries non-appropriées peut entraîner des dysfonctionnements et un endommagement de l'appareil.

Appuyer sur le déverrouillage du compartiment de batterie (15) pour ouvrir le couvercle du compartiment de batterie (14). Monter la batterie (19) chargée. S'assurer que la batterie est entièrement insérée.

Fermer le compartiment de batterie et s'assurer que le verrouillage du couvercle du compartiment de batterie (15) s'est encliqueté. Le couvercle du compartiment de batterie (14) protège la batterie contre les jets d'eau pendant l'utilisation.

Appuyer sur le déverrouillage du compartiment de batterie (15) pour ouvrir le couvercle du compartiment de batterie (14). Pour retirer la batterie (19) de l'appareil, appuyer sur la touche de déverrouillage de la batterie (20) et retirer la batterie.

Utilisation

Démarrage

Toujours utiliser de l'eau fraîche pour remplir le réservoir interne, soit directement, soit via le raccordement de l'eau. Contrôler si le filtre (10) est introduit et ne présente pas de dommage (voir figures C1 et C2).

Dépistage d'erreurs

Nettoyeur à pression sans fil

Problème	Cause possible	Remède
Le moteur ne démarre pas	Batterie déchargée	Recharger la batterie
	La batterie est trop chaude/trop froide	Laisser refroidir/chauffer la batterie
	L'appareil est gelé	Attendre jusqu'à ce que l'appareil soit dégelé
La pression palpite	Buse obturée	Nettoyer la buse
	Air dans la pompe	Laisser fonctionner l'appareil en mode turbo-pression jusqu'à ce que l'air soit sorti du système
Le moteur tourne mais la pression est limitée ou impossible d'obtenir la pression de travail	Le réservoir d'eau est vide	Remplir le réservoir d'eau
	La pompe n'est pas préparée	Maintenir la gâchette appuyée pour faire sortir l'air
Le voyant de courant est allumé, mais la pompe ne fonctionne plus	La fonction Arrêt automatique a été activée	Éteindre et remettre en marche l'appareil

Raccorder le tuyau (4) sur la sortie d'eau (9) et la lance pulvérisatrice (18) (voir figure F).

Tourner la tête de la buse (1) pour choisir le jet souhaité (voir figure I).

Choisir l'intensité du jet souhaité sur l'interrupteur (12) (voir figure H).

Appuyer sur l'interrupteur Marche/Arrêt (13) et maintenir la gâchette appuyée (2) jusqu'à ce que de l'eau sorte (voir figure G).

Note : Lors de la première utilisation du produit après avoir purgé le réservoir d'eau, il est possible que l'eau ne sorte qu'après 10 secondes.

Fonction autostop (arrêt automatique)

L'appareil arrête le moteur dès que la gâchette (2) sur la poignée de la lance est relâchée.

Fonction Arrêt automatique

Le moteur s'éteint si le produit 30 fonctionne en continu pendant quelques minutes.

Fonction Sleep (veille) automatique

L'appareil s'arrête automatiquement au bout de 5 minutes si aucune touche n'est appuyée.

Montage/démontage de la brosse (voir figure J)

La brosse (5) est montée sur la lance pulvérisatrice et rend le nettoyage plus efficace.

Enfoncer la brosse droit sur la lance pulvérisatrice (18). Introduire l'agrafe supérieure et inférieure de la brosse dans l'orifice respectif sur la lance pulvérisatrice.

Pour desserrer, pousser l'agrafe inférieure vers le haut et retirer la brosse.

Problème	Cause possible	Remède
L'appareil s'arrête	La fonction Sleep automatique a été activée	Appuyer sur l'interrupteur Marche/Arrêt pour activation
	Batterie déchargée	Recharger la batterie
L'appareil n'est pas étanche	La pompe n'est pas étanche	De faibles fuites d'eau sont admissibles ; en cas de fuites plus importantes, contacter le Service Après-Vente
	Les raccords ne sont pas étanches	Contrôler si les raccords sont correctement montés
	Le couvercle du réservoir n'est pas étanche	Contrôler si le couvercle du réservoir est correctement fermé
Le moteur démarre en mode de veille	La pompe, la lance pulvérisatrice ou le tuyau ne sont pas étanches	Si les perturbations en mode de veille persistent, contacter le Service Après-Vente
Le tuyau ne se laisse pas retirer	Si l'appareil est toujours allumé, la force nécessaire augmente dans l'appareil à cause de la pression.	Éteindre l'appareil puis appuyer sur la gâchette pour réduire la pression
Le réservoir n'est pas rempli, bien que l'eau du robinet soit raccordée	Le tuyau d'eau est bouché et/ou le raccord du tuyau est bloqué	Éteindre l'appareil, vérifier et nettoyer le tuyau d'eau ou le raccord

Entretien et Service Après-Vente

Entretien, stockage et transport (voir figures K à N)

Arrêter l'appareil et appuyer sur la gâchette pour purger l'eau du tuyau.

Desserrer le tuyau de la lance et de la sortie d'eau. La lance, la brosse et le tuyau peuvent être stockés sur l'appareil.

Purger l'eau du système et sortir la batterie.

Nettoyer le filtre régulièrement.

Entretien de la batterie

Respectez les indications et mesures suivantes qui permettent une utilisation optimale de la batterie :

- Protégez la batterie de l'humidité et de l'eau.
- Ne rangez l'outil de jardin et la batterie qu'à une plage de température entre -20°C et 50°C. Ne laissez pas la batterie p. ex. dans une voiture en été.
- Rangez la batterie séparément et non dans l'outil de jardin.
- Ne laissez pas la batterie dans l'outil de jardin en cas d'exposition directe au soleil.
- La température optimale de stockage de la batterie est de 5°C.
- Nettoyez de temps en temps les orifices de ventilation de la batterie à l'aide d'un pinceau doux, propre et sec.

Si l'autonomie de la batterie diminue considérablement après qu'une recharge a été effectuée, c'est que la batterie est usagée et qu'elle doit être remplacée.

Service après-vente et conseil utilisateurs

Notre Service après-vente répond à vos questions concernant la réparation et l'entretien de votre produit et les pièces

de rechange. Vous trouverez des vues éclatées et des informations sur les pièces de rechange sur le site :

www.bosch-pt.com

L'équipe de conseil utilisateurs Bosch se tient à votre disposition pour répondre à vos questions concernant nos produits et leurs accessoires.

Pour toute demande de renseignement ou toute commande de pièces de rechange, précisez impérativement la référence à 10 chiffres figurant sur l'étiquette signalétique du produit.

France

Réparer un outil Bosch n'a jamais été aussi simple, et ce, en moins de 5 jours, grâce à SAV DIRECT, notre formulaire de retour en ligne que vous trouverez sur notre site internet www.bosch-pt.fr à la rubrique Services. Vous y trouverez également notre boutique de pièces détachées en ligne où vous pouvez passer directement vos commandes.

Vous êtes un utilisateur, contactez : Le Service Clientèle Bosch Outillage Electroportatif
Tel. : 09 70 82 12 99 (Numéro non surtaxé au prix d'un appel local)

E-Mail : sav.outillage-electroportatif@fr.bosch.com

Vous êtes un revendeur, contactez :

Robert Bosch (France) S.A.S.

Service Après-Vente Electroportatif

126, rue de Stalingrad

93705 DRANCY Cédex

Tel. : (01) 43119006

E-Mail : sav-bosch.outillage@fr.bosch.com

Vous trouverez d'autres adresses du service après-vente sous :

www.bosch-pt.com/serviceaddresses

Transport

Les accus Lithium-ion recommandés sont soumis à la réglementation relative au transport de matières dangereuses. Pour le transport sur route par l'utilisateur, aucune autre mesure n'a besoin d'être prise.

Lors d'une expédition par un tiers (par ex. transport aérien ou entreprise de transport), des mesures spécifiques doivent être prises concernant l'emballage et le marquage. Pour la préparation de l'envoi, faites-vous conseiller par un expert en transport de matières dangereuses.

N'expédiez que des accus dont le boîtier n'est pas endommagé. Recouvrez les contacts non protégés et emballez l'accu de manière à ce qu'il ne puisse pas se déplacer dans l'emballage. Veuillez également respecter les réglementations supplémentaires éventuellement en vigueur.

Élimination des déchets



Les produits, ainsi que leurs batteries, accessoires et emballages, doivent pouvoir suivre chacun une voie de recyclage appropriée.



Ne pas jeter les produits et les batteries/piles avec les ordures ménagères !

Seulement pour les pays de l'UE :

Conformément à la directive européenne 2012/19/UE, les produits dont on ne peut plus se servir, et conformément à la directive européenne 2006/66/CE, les batteries/piles usées ou défectueuses doivent être isolées et suivre une voie de recyclage appropriée.

En cas de non-respect des consignes d'élimination, les déchets d'équipements électriques et électroniques peuvent avoir un impact négatif sur l'environnement et la santé des personnes du fait des substances dangereuses qu'ils contiennent.

Accus/piles :

Li-Ion :

Veuillez respecter les indications se trouvant dans le chapitre Transport (voir « Transport », Page 18).

Valable uniquement pour la France:



Points de collecte sur www.quefairedemesdechets.fr

Español

Instrucciones de seguridad

- ▶ ¡ADVERTENCIA! Lea íntegramente todas las indicaciones de seguridad e instrucciones. En caso de no atender-

se a las advertencias de peligro e instrucciones siguientes, ello puede ocasionar una descarga eléctrica, un incendio y/o lesión grave.

Explicación de la simbología utilizada en el aparato para jardín



Advertencia general de peligro.



Lea las instrucciones de servicio con detenimiento.

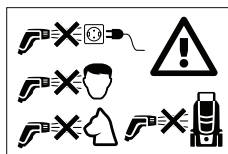

No dirigir nunca el chorro de agua contra la cara de personas ni animales, el propio aparato, o partes eléctricas.

Manejo

- ▶ El usuario solo deberá utilizar el producto de forma reglamentaria. Deberán tenerse en cuenta las circunstancias locales. Al trabajar deberá prestarse especial atención a otras personas cercanas, y muy especialmente a los niños.
- ▶ Jamás permita el uso de este aparato para jardín a niños, ni tampoco a personas que presenten una discapacidad física, sensorial o mental, o que dispongan de una experiencia y/o conocimientos insuficientes y/o que no estén familiarizadas con estas instrucciones de uso. Tenga en cuenta la edad mínima que pudiera prescribirse en su país para el usuario.
- ▶ Los niños deberán ser vigilados con el fin de evitar que jueguen con el aparato para jardín.
- ▶ El usuario asumirá la responsabilidad por las personas ubicadas en el área de trabajo. Preste atención a no dirigir el chorro de agua de manera que pueda acarrear daños.

Aplicación

- ▶ Todas las partes bajo tensión situadas en la zona de trabajo, deberán protegerse contra salpicaduras de agua.
- ▶ No aplicar el chorro a presión contra materiales que contengan amianto u otros materiales nocivos para la salud.
- ▶ Solo deje funcionar el aparato estando cerrado el compartimento del acumulador. El acumulador queda así protegido contra salpicaduras de agua.
- ▶ Antes de su utilización deberá inspeccionarse el aparato y los accesorios en cuanto a su estado reglamentario y seguridad de servicio. No deberá utilizarse si su estado no fuese correcto.
- ▶ El aparato se deberá colocar sobre una base firme.
- ▶ No se deberán usar líquidos que contengan disolvente, ácidos sin rebajar, acetona o disolventes, inclusive gasoli-

na, diluyentes de pintura y fuel-oil, ya que al pulverizarse son altamente combustibles, explosivos y tóxicos.

- ▶ **Jamás llene el depósito de agua sin tener montado el filtro o si éste estuviese dañado.**
- ▶ **No modifique en manera alguna el aparato.** Las modificaciones imprevistas pueden afectar a la seguridad de su aparato, provocar mayor ruido y vibraciones y mermar su potencia.
- ▶ No oriente el chorro de agua contra la cara de personas o animales.
- ▶ Jamás sumerja el aparato en agua para llenar el depósito.
- ▶ El chorro a alta presión puede hacer rebotar objetos hacia atrás. Utilice un equipo de protección personal apropiado, p. ej., unas gafas de protección.
- ▶ Solo llene el depósito de agua con agua fresca (no salada).
- ▶ Solo use el aparato con agua limpia. No agregue aditivos al agua. Las impurezas en el agua pueden dañar la bomba y los accesorios. Use la boquilla para detergentes Fontus (accesorio opcional: F 016 800 595).

Indicaciones para el trato óptimo del acumulador

- ▶ **No intente abrir el acumulador.** Podría provocar un cortocircuito.



Proteja el acumulador del calor excesivo (p. ej., también de una exposición prolongada al sol), del fuego, del agua y de la humedad. Existe el riesgo de explosión.



- ▶ **Si el acumulador se daña o usa de forma inapropiada puede que éste emane vapores.** Ventile el área y acuda a un médico si nota molestias. Los vapores pueden irritar las vías respiratorias.
- ▶ **Utilice el acumulador únicamente en productos del fabricante.** Solamente así queda protegido el acumulador contra una sobrecarga peligrosa.
- ▶ **Mediante objetos puntiagudos, como p. ej. clavos o destornilladores, o por influjo de fuerza exterior se puede dañar el acumulador.** Se puede generar un cortocircuito interno y el acumulador puede arder, humear, explotar o sobrecalentarse.
- ▶ **No cortocircuite el acumulador.** Existe el riesgo de explosión.
- ▶ Limpie de vez en cuando las rejillas de refrigeración del acumulador con un pincel suave, limpio y seco.
- ▶ **Solamente cargue el aparato con el cargador suministrado.**

Transporte y almacenaje

- ▶ Desconecte el aparato y asegúrese de haber bloqueado el asa extraíble antes del transporte.



Proceda con cuidado al alzar y sostener el aparato, especialmente si está lleno el depósito de agua. Controle si está bloqueada el asa extraíble. Use el asa extraíble y el asa inferior delantera al alzar el aparato. Preste atención a adoptar una postu-

ra que no perjudique a su espalda al alzar el aparato. Flexione las rodillas y mantenga recta la espalda.

- ▶ Desplace con cuidado el aparato en pendientes o peldaños. El aparato lleno de agua es pesado.
- ▶ Antes de su almacenaje, vacíe el agua del depósito y del sistema de bombas.
- ▶ En caso de exponerlo directamente al sol puede que el aparato se llegue a decolorar.

Mantenimiento

- ▶ Desconecte el aparato antes de realizar cualquier trabajo de limpieza o mantenimiento y al cambiar los accesorios. Extraiga el enchufe si el aparato trabaja con tensión de red.
- ▶ Las reparaciones deberán realizarse solamente por un taller de servicio autorizado Bosch.

Accesorios y piezas de recambio

- ▶ Únicamente deberán usarse accesorios especiales y piezas de recambio homologadas por el fabricante. Solamente los accesorios y piezas de recambio originales aseguran un servicio fiable del aparato.

Simbología

Los símbolos siguientes le ayudarán a entender las instrucciones de servicio al leerlas. Es importante que retenga en su memoria estos símbolos y su significado. La interpretación correcta de estos símbolos le ayudará a manejar mejor y de forma más segura el producto.

Símbolo	Significado
	Dirección de movimiento
	Dirección de reacción
	Conexión
	Desconexión
	Accesorios/Piezas de recambio

Utilización reglamentaria

El aparato ha sido diseñado para el uso doméstico para limpiar, empleando su depósito interno o una conexión al agua corriente, vehículos, herramientas, ventanas, barcas, bicicletas, perros (en la modalidad de baja presión), juguetes para el exterior, invernaderos, muebles de jardín, etc.

Para cada tarea de limpieza se deberá elegir la modalidad de presión y la forma del chorro de pulverización apropiadas.

Componentes principales (ver figuras A y D)

La numeración de los componentes está referida a la imagen del producto en las páginas ilustradas.

- (1) Cabezal de boquilla
- (2) Gatillo
- (3) Racor de manguera para pistola
- (4) Manguera
- (5) Cepillo
- (6) Indicador de estado de carga del acumulador
- (7) Compartimento
- (8) Asa delantera
- (9) Salida de agua
- (10) Entrada de agua y elemento filtrante (debajo de la tapa)
- (11) Tapón del depósito
- (12) Selector de presión del chorro
- (13) Interruptor de conexión/desconexión
- (14) Tapa del compartimento del acumulador
- (15) Desbloqueo del compartimento del acumulador
- (16) Bloqueo del asa extraíble
- (17) Asa extraíble
- (18) Pistola de pulverización
- (19) Acumulador^{a)}
- (20) Botón de extracción del acumulador
- (21) Cargador^{a)}
- (22) Boquilla para detergentes^{a)}

a) Los accesorios descritos e ilustrados no corresponden al material que se adjunta de serie. La gama completa de accesorios opcionales se detalla en nuestro programa de accesorios.

Datos técnicos

Limpiadora a presión ACCU		Fontus 18V
Nº de art.		3 600 HB6 1..
Tensión nominal	V	18
Potencia nominal	W	170
Clase de protección		III, IP X4
Presión máx. (sistema)	MPa	4,0 (+/- 0,4)
Presión nominal (salida usuario)	MPa	2,0 (+/- 0,2)
Temperatura del agua, máx.	°C	50
Peso según EPTA-Procedure 01:2014 ^{A)}	kg	7,5
Nº de serie	Ver número de serie (placa de características) del aparato	
Temperatura ambiente permitida		
- Durante la carga	°C	0 ... +45
- Durante la operación ^{B)}	°C	+5 ... +50
- Durante el almacenaje	°C	-20 ... +50
Tipo de acumulador		PBA 18V...W- 1,5 Ah, 2,0 Ah, 2,5 Ah, 3,0 Ah, 4,0 Ah, 5,0 Ah, 6,0 Ah

A) Dependiente del acumulador utilizado

B) Potencia limitada a temperaturas < 0 °C

Información sobre ruidos y vibraciones

Nivel de ruido emitido determinado según **EN 60335-2-79**.

El nivel de presión sonora típico del aparato, determinado con un filtro A, asciende a: Nivel de presión sonora **67** dB(A); nivel de potencia acústica **78** dB(A). Incertidumbre K = **4,0** dB.

Nivel total de vibraciones a_h (suma vectorial de tres direcciones) e incertidumbre K determinados según

EN 60335-2-79: a_h **0,4** m/s², K = **0,5** m/s².

Montaje y operación

Representación/objetivo	Figura	Página
Componentes principales	A	187
Material suministrado	B	188
Llenado del depósito de agua	C1	188
Llenado del depósito de agua con conexión al agua corriente	C2	189

Representación/objetivo	Figura	Página
Llenado del depósito de agua con conexión al agua corriente (continuo)/llenado automático	C3	189
Carga y montaje del acumulador	D	190
Cómo llevar y transportar el aparato	E	190
Conexión de manguera	F	191
Conexión	G	191
Ajuste de la presión del chorro	H	192
Formas del chorro de pulverización	I	192
Uso del cepillo	J	193
Desconexión	K	194
Desmontaje de la manguera		
Desmontaje del acumulador	L	194
Mantenimiento	M	195
Almacenaje	N	195
Accesorios especiales	O	196

Puesta en marcha

Montaje y desmontaje del acumulador (ver figuras D y L)

Observación: El uso de acumuladores inapropiados puede hacer que el aparato no funcione bien o que se dañe.

Accione el desbloqueo del compartimento del acumulador **(15)**, para abrir la tapa del compartimento del acumulador **(14)**. Inserte el acumulador **(19)** cargado. Asegúrese de haber introducido hasta el tope el acumulador.

Cierre el compartimento del acumulador cuidando que la tapa sea retenida por el bloqueo **(15)**. La tapa del compartimento del acumulador **(14)** protege el acumulador contra salpicaduras de agua durante su uso.

Accione el desbloqueo **(15)**, para abrir la tapa del compartimento del acumulador **(14)**. Para sacar el acumulador **(19)** del aparato, accione el botón de extracción **(20)**, y saque el acumulador.

Localización de fallos

Limpiadora a presión ACCU

Síntomas	Posible causa	Solución
El motor no funciona	Acumulador descargado	Recargue el acumulador
	Acumulador demasiado frío o demasiado caliente	Dejar que se caliente/enfríe el acumulador
	Aparato congelado	Espere a que el aparato se haya descongelado.
Presión pulsante	Boquilla obturada	Limpiar boquilla
	Aire en la bomba	Deje funcionar el aparato en la modalidad de presión turbo con la boquilla de ducha hasta que el aire haya salido del sistema

Manejo

Arranque

Siempre use agua fresca para llenar el depósito interno, ya sea directamente o a través de la entrada de agua. Controle si el filtro **(10)** está montado y en buenas condiciones (ver figuras **C1** y **C2**).

Conecte la manguera **(4)** a la salida de agua **(9)** y a la pistola de pulverización **(18)** (ver figura **F**).

Seleccione la forma del chorro de pulverización deseada girando el cabezal de la boquilla **(1)** (ver figura **I**).

Elija la presión del chorro deseada con el selector **(12)** (ver figura **H**).

Accione el interruptor de conexión/desconexión **(13)** y mantenga presionado el gatillo **(2)** hasta que salga agua (ver figura **G**).

Observación: Si es la primera vez que utiliza el producto después de haber vaciado el depósito, puede que tarde hasta 10 segundos hasta que salga agua.

Función de autoparo

El aparato desconecta el motor nada más soltar el gatillo **(2)** de la empuñadura de la pistola.

Función de desconexión automática

El motor se desconecta si el producto lleva funcionando sin parar **30** minutos.

Función sleep automática

El aparato se desconecta automáticamente tras un tiempo de inactividad de **5** minutos.

Montaje/desmontaje del cepillo (ver figura J)

Para una limpieza más eficaz se puede fijar el cepillo **(5)** a la pistola de pulverización.

Inserte recto el cepillo sobre la pistola de pulverización **(18)**. Haga que los clips superior e inferior encajen en las respectivas contrapartes de la pistola de pulverización.

Para el desmontaje presione hacia arriba el clip inferior y saque hacia fuera el cepillo.

Síntomas	Posible causa	Solución
El motor funciona, pero con una presión de trabajo restringida o nula	Depósito de agua vacío	Llenar depósito de agua
	Bomba sin preparar	Mantenga accionado el gatillo para dejar salir el aire
Indicador de corriente encendido, pero la bomba deja de funcionar	Se activó la función de desconexión automática	Desconectar y volver a conectar aparato
El aparato se apaga	Se activó la función sleep automática	Accione el interruptor de conexión/desconexión para activarlo
	Acumulador descargado	Recargue el acumulador
Fugas en aparato	Fugas en bomba	Son admisibles leves fugas de agua; si las fugas son mayores recurrir al servicio técnico
	Fugas en conexiones	Controle si están correctamente montadas las conexiones
	Fuga en tapón del depósito	Controle si está bien cerrado el tapón del depósito
El motor se conecta en el modo standby	Fugas en la bomba, pistola de pulverización o manguera	Si los fallos en el modo standby persisten contacte con el servicio técnico
La manguera no se puede desenchufar	Si el aparato está conectado todavía, la presión en su interior hace que la fuerza de extracción precisada sea mayor.	Desconecte el aparato y, a continuación, apriete el gatillo para eliminar la presión
El depósito no se llena a pesar de estar conectado al agua del grifo	Manguera de agua y/o racor de manguera obstruidos	Desconectar el aparato y controlar/limpiar la manguera de agua o el racor de manguera

Mantenimiento y servicio

Mantenimiento, almacenaje y transporte (ver figuras K - N)

Desconecte el aparato y accione el gatillo para que vaciar el agua de la manguera.

Desconecte la manguera de la pistola de pulverización y de la salida de agua. La pistola de pulverización, el cepillo y la manguera pueden guardarse en el aparato.

Vacíe el agua del sistema y retire el acumulador.

Limpie el filtro con regularidad.

Cuidado del acumulador

Para asegurar un aprovechamiento óptimo del acumulador tenga en cuenta las siguientes indicaciones y medidas:

- Proteja el acumulador de la humedad y del agua.
- Únicamente almacene el acumulador a una temperatura situada entre -20 °C y 50 °C. No deje, p. ej., el acumulador dentro del coche en el verano.
- Guarde el acumulador por separado, sin tenerlo montado en el aparato para jardín.
- No deje el acumulador en el aparato para jardín si éste estuviese directamente expuesto a sol.
- La temperatura ideal para almacenar el acumulador es de 5 °C.
- Limpie de vez en cuando las rejillas de refrigeración del acumulador con un pincel suave, limpio y seco.

Si después de haberlo recargado, el tiempo de funcionamiento del acumulador fuese muy corto, ello es síntoma de que está agotado y debe sustituirse.

Servicio técnico y atención al cliente

El servicio técnico le asesorará en las consultas que pueda Ud. tener sobre la reparación y mantenimiento de su producto, así como sobre piezas de recambio. Las representaciones gráficas tridimensionales e informaciones de repuestos se encuentran también bajo: **www.bosch-pt.com**

El equipo asesor de aplicaciones de Bosch le ayuda gustosamente en caso de preguntas sobre nuestros productos y sus accesorios.

Para cualquier consulta o pedido de piezas de repuesto es imprescindible indicar el nº de artículo de 10 dígitos que figura en la placa de características del producto.

España

Robert Bosch España S.L.U.

Departamento de ventas Herramientas Eléctricas

C/Hermanos García Noblejas, 19

28037 Madrid

Para efectuar su pedido online de recambios o pedir la recogida para la reparación de su máquina, entre en la página www.herramientasbosch.net.

Tel. Asesoramiento al cliente: 902 531 553

Fax: 902 531554

Direcciones de servicio adicionales se encuentran bajo:
www.bosch-pt.com/serviceaddresses

Transporte

Los acumuladores de iones de litio recomendados están sujetos a los requerimientos de la ley de mercancías peligrosas. Los acumuladores pueden ser transportados por carretera por el usuario sin más imposiciones.

En el envío por terceros (p.ej., transporte aéreo o por agencia de transportes) deberán considerarse las exigencias especiales en cuanto a su embalaje e identificación. En este caso deberá recurrirse a los servicios de un experto en mercancías peligrosas al preparar la pieza para su envío.

Únicamente envíe acumuladores si su carcasa no está dañada. Si los contactos no van protegidos cúbralos con cinta adhesiva y embale el acumulador de manera que éste no se pueda mover dentro del embalaje. Observe también las prescripciones adicionales que pudieran existir al respecto en su país.

Eliminación



Los productos, acumuladores, accesorios y embalajes deberán someterse a un proceso de recuperación que respete el medio ambiente.



¡No arroje los productos, acumuladores o pilas a la basura!

Sólo para los países de la UE:

Los productos inservibles, así como los acumuladores/pilas defectuosos o agotados, se deberán acumular por separado para ser sometidos a un reciclaje ecológico tal como lo marcan las Directivas Europeas 2012/19/UE y 2006/66/CE, respectivamente.

En el caso de una eliminación inadecuada, los aparatos eléctricos y electrónicos pueden tener efectos nocivos para el medio ambiente y la salud humana debido a la posible presencia de sustancias peligrosas.

Acumuladores/pilas:

Iones de Litio:

Por favor, observe las indicaciones en el apartado Transporte (ver "Transporte", Página 23).

El símbolo es solamente válido, si también se encuentra sobre la placa de características del producto/fabricado.

Português

Indicações de segurança

- ▶ **AVISO! Devem ser lidas todas as indicações de segurança e todas as instruções.** A inobservância das

indicações de segurança e das instruções pode causar choque elétrico, incêndio e/ou ferimentos graves.

Explicação dos símbolos no aparelho de jardinagem



Indicação geral de perigos.



Leia atentamente estas instruções de serviço.

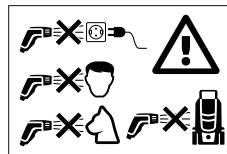

Jamais apontar o jato de água na direção do rosto de pessoas, na direção de animais, na do próprio aparelho ou na de peças elétricas.

Operação

- ▶ A pessoa operadora só deve utilizar o produto conforme as disposições. Considerar as características locais. Ao trabalhar deverá tomar cuidado com as outras pessoas, especialmente com as crianças.
- ▶ Jamais se deve permitir que as crianças e pessoas com capacidades físicas, sensoriais ou mentais limitadas ou com falta de experiência e/ou falta de conhecimento e/ou não familiarizadas com estas instruções utilizem a ferramenta de jardinagem. As diretivas nacionais podem limitar a idade do utilizador.
- ▶ Tomar conta das crianças para assegurar que elas não brinquem com o aparelho de jardinagem.
- ▶ O operador é responsável por terceiros na área de trabalho. Deve ser assegurado que o jato de água não seja apontando numa direção que possa causar danos.

Utilização

- ▶ Todas as peças condutoras de corrente elétrica devem ser protegidas contra respingos de água.
- ▶ Não é permitido limpar materiais que contenham amianto nem outros materiais que contenham substâncias nocivas à saúde.
- ▶ O aparelho só deve ser operado com o compartimento do acumulador fechado. Isso protege o acumulador de salpicos de água.
- ▶ Verificar antes da utilização, se o aparelho e os acessórios estão funcionando de forma correta e segura. Se o aparelho não estiver funcionando perfeitamente, este não deve ser operado.
- ▶ O aparelho deve estar sobre uma base firme.
- ▶ Não devem ser usados líquidos que contenham solventes, ácidos não diluídos, acetona ou solventes, inclusive gasolina, diluente de cores e fuelóleo, pois as suas neblinas são altamente inflamáveis, explosivas e venenosas.

- ▶ Nunca se deve encher o tanque de água sem o filtro ou se o filtro estiver danificado.
- ▶ **Não efetuar quaisquer alterações no aparelho.** Alterações inadmissíveis podem prejudicar a segurança do seu aparelho e levar a um aumento dos ruídos e das vibrações e a um mau desempenho.
- ▶ Não apontar o jato de água para rostos de seres humanos ou para a cara de animais.
- ▶ Nunca mergulhe o aparelho na água para encher o tanque.
- ▶ Alta pressão pode fazer com que objetos sejam atirados. Se necessário, use um equipamento de proteção pessoal apropriado, por ex. óculos de proteção.
- ▶ Use apenas água fresca (não salgada) para encher o tanque de água.
- ▶ Utilizar a ferramenta elétrica apenas com água limpa. Não adicionar nenhum aditivo à água. Impurezas na água podem danificar a bomba e os acessórios. Utilizar o bocal de detergente Fontus (acessórios Bosch: F 016 800 595).

Indicações sobre o manuseio ideal do acumulador

- ▶ **Não abrir o acumulador.** Há risco de um curto-circuito.



Proteger o acumulador contra calor, p.ex. também contra uma permanente radiação solar, fogo, água e humidade. Há perigo de explosão.



- ▶ **Em caso de danos, e uso incorreto do acumulador, podem escapar vapores.** Arejar o espaço e procurar assistência médica se forem constatados quaisquer sintomas. Os vapores podem irritar as vias respiratórias.
- ▶ **Use a bateria apenas em produtos do fabricante.** Só assim é que a bateria é protegida contra sobrecarga perigosa.
- ▶ **Os objetos afiados como, p. ex., pregos ou chaves de fendas, assim como o efeito de forças externas podem danificar o acumulador.** Podem causar um curto-circuito interno e o acumulador pode ficar queimado, deitar fumo, explodir ou sobreaquecer.
- ▶ **Não curto-circuitar o acumulador.** Há risco de explosão.
- ▶ Limpar de vez em quando as aberturas de ventilação do acumulador com um pincel macio, limpo e seco.
- ▶ **O aparelho só deve ser carregado com o carregador fornecido.**

Transporte e armazenamento

- ▶ Desligue o aparelho e verifique se o punho telescópico está travado antes do transporte.



Tenha cuidado ao levantar e transportar o aparelho, especialmente se o tanque de água estiver cheio. Verifique se o punho telescópico está travado. Use o punho telescópico e o punho frontal inferior para levantar o aparelho. Mantenha

uma postura saudável das costas ao elevar o aparelho. Dobre os joelhos e mantenha as costas retas.

- ▶ Movimento do aparelho, cuidadosamente, sobre declives ou degraus. O aparelho é pesado quando está cheio de água.
- ▶ Esvazie a água do tanque e do sistema de bombeamento antes do armazenamento.
- ▶ Pode ocorrer descoloração se o aparelho for exposto à luz solar direta.

Manutenção

- ▶ Desligar o aparelho antes de todos os trabalhos de limpeza e de manutenção e antes de substituir os acessórios. Puxar a ficha se o aparelho for operado com tensão de rede.
- ▶ Manutenções só devem ser efetuadas por oficinas de serviço pós-venda autorizadas Bosch.

Acessórios e peças de reposição

- ▶ Só devem ser utilizados acessórios e peças de reposição liberados pelo fabricante. Acessórios originais e peças de reposição originais asseguram o funcionamento correto do aparelho.

Símbolos

Os símbolos a seguir são importantes para a leitura e para a compreensão destas instruções de serviço. Os símbolos e os seus significados devem ser memorizados. A interpretação correta dos símbolos ajuda a usar o produto de modo melhor e mais seguro.

Símbolo	Significado
	Direção do movimento
	Direção da reação
	Ligar
	Desligar
	Acessórios/peças sobressalentes

Utilização conforme as disposições

O aparelho destina-se ao uso doméstico, para a limpeza de veículos, ferramentas, janelas, barcos, bicicletas, cães (no modo de baixa pressão), brinquedos destinados ao uso ao ar livre, estufas, móveis de jardim, etc, a partir do tanque interior ou da conexão de água encanada.

Para a respectiva tarefa de limpeza, o modo de pressão e o padrão de pulverização deveriam ser configurados corretamente.

Componentes ilustrados (vide figuras A e D)

A numeração dos componentes ilustrados refere-se à aparência do produto nas páginas de gráficos.

- (1) Cabeça do bocal
- (2) Gatilho
- (3) Conexão de mangueira da pistola
- (4) Mangueira
- (5) Escova
- (6) Indicação da carga do acumulador
- (7) Compartimento de armazenamento
- (8) Punho dianteiro
- (9) Saída de água
- (10) Conexão de água e elemento de filtro (sob a tampa)

- (11) Tampa do tanque
- (12) Interruptor da força de pressão
- (13) Interruptor para ligar/desligar
- (14) Tampa do compartimento do acumulador
- (15) Destravamento do compartimento do acumulador
- (16) Travamento do punho telescópico
- (17) Punho telescópico
- (18) Pistola de pulverização
- (19) Acumulador^{a)}
- (20) Tecla de destravamento da bateria
- (21) Carregador^{a)}
- (22) Bocal de produto de limpeza^{a)}

a) **Acessórios apresentados ou descritos não pertencem ao volume de fornecimento padrão. Todos os acessórios encontram-se no nosso programa de acessórios.**

Dados técnicos

Máquina de limpeza de alta pressão sem fio		Fontus 18V
Número do produto		3 600 HB6 1..
Tensão nominal	V	18
Potência nominal	W	170
Classe de proteção		III, IP X4
Máx. pressão (sistema)	MPa	4,0 (+/- 0,4)
Pressão nominal (edição do usuário)	MPa	2,0 (+/- 0,2)
Máx. temperatura da água	°C	50
Peso conforme EPTA-Procedure 01:2014 ^{A)}	kg	7,5
Número de série	Vide número de série (placa de identificação) no aparelho	
Temperatura ambiente permitida		
- ao carregar	°C	0 ... +45
- durante a operação ^{B)}	°C	+5 ... +50
- durante o armazenamento	°C	-20 ... +50
Tipo de bateria		PBA 18V...W- 1,5 Ah, 2,0 Ah, 2,5 Ah, 3,0 Ah, 4,0 Ah, 5,0 Ah, 6,0 Ah

A) dependendo da bateria utilizada

B) Potência limitada com temperaturas <0 °C

Informações sobre ruídos/vibrações

Valores de emissão de ruídos averiguado de acordo com a **EN 60335-2-79**.

O nível de ruído avaliado como A do aparelho é tipicamente: Nível de pressão acústica **67 dB(A)**; nível de pressão acústica **78 dB(A)**. Incerteza K=**4,0 dB**.

Valores totais de vibração a_h (soma dos vetores de três direções) e incerteza K averiguada de acordo com a **EN 60335-2-79**: $a_h = 0,4 \text{ m/s}^2$, K = **0,5 m/s}^2**.

Montagem e funcionamento

Apresentação/Objetivo de ação	Figura	Página
Componentes ilustrados	A	187
Volume de fornecimento	B	188
Encher o tanque de água	C1	188
Encher o tanque de água com conexão de água encanada	C2	189
Encha o tanque de água com conexão de água encanada (permanente) / enchimento automático	C3	189

Apresentação/Objetivo de ação	Figura	Página
Carregar e inserir o acumulador	D	190
Carregar e transportar	E	190
Conectar a mangueira	F	191
Ligar	G	191
Ajustar a intensidade do jato	H	192
Variantes de padrão de pulverização	I	192
Uso da escova	J	193
Desligar	K	194
Desmontar a mangueira		
Retirar o acumulador	L	194
Manutenção	M	195
Armazenamento	N	195
Acessórios	O	196

Colocação em funcionamento

Introduzir/retirar o acumulador (vide figura D e L)

Indicação: Se não forem utilizados acumuladores apropriados, podem ocorrer mau funcionamento ou danos no aparelho.

Premir o destravamento do compartimento do acumulador (15), para abrir a tampa do compartimento do acumulador (14). Inserir o acumulador (19) carregado. Certificar-se de que o acumulador está totalmente inserido.

Fechar o compartimento do acumulador e certificar-se de que o travamento do compartimento do acumulador (15). A cobertura do compartimento do acumulador (14) protege o acumulador contra salpicos de água durante o uso.

Premir o destravamento do compartimento do acumulador (15), para abrir a tampa do compartimento do acumulador (14). Para remover o acumulador (19) do aparelho, se deve premir o botão de destravamento do acumulador (20) e puxar o acumulador para fora.

Busca de erros

Máquina de limpeza de alta pressão sem fio

Sintomas	Possível causa	Solução
O motor não arranca	Descarregar o acumulador	Carregar o acumulador
	Acumulador frio/quente demais	Permitir que o acumulador se aqueça/arrefeça
	Aparelho congelado	Aguardar até que o aparelho esteja descongelado
Pressão pulsa	Bocal bloqueado	Limpar o bocal
	Ar na bomba	Deixar o aparelho funcionar no modo de pressão turbo com um bocal de duche até o ar sair do sistema

Operação

Ligar

Sempre usar água limpa para encher o tanque interno diretamente ou através da conexão de água. Verificar se os filtros (10) estão inseridos e não apresentam danos (veja figuras C1 e C2).

Fixar a mangueira (4) à saída de água (9) e na pistola de pulverização (18) (vide figura F).

Selecionar o padrão de pulverização desejado, girando a cabeça do bocal (1) (vide figura I).

Selecionar a intensidade desejada do jato por meio do interruptor (12) (vide figura H).

Premir o botão ligar-desligar (13) e manter o gatilho (2) premido até a água sair (vide figura G).

Indicação: Se usar o produto pela primeira vez depois de esvaziar o tanque de água, poderá demorar até 10 segundos para que a água saia.

Função Autostop

O aparelho desliga o motor, assim que o gatilho (2) no punho da pistola for solto.

Função de desligamento automático

O motor desligar-se-á se o produto 30 funcionar continuamente por minutos.

Função Sleep automática

O aparelho é desligado, automaticamente, após 5 minutos sem operação.

Montar/desmontar a escova (vide figura J)

A escova (5) é anexada à pistola de pulverização e torna a limpeza mais eficaz.

Empurre a escova, de forma reta, sobre a pistola de pulverização (18). Insira as braçadeiras superior e inferior da escova nas suas respectivas aberturas da pistola pulverizadora.

Para soltar, empurre a braçadeira inferior para cima e puxe a escova para fora.

Sintomas	Possível causa	Solução
O motor funciona mas a pressão de trabalho é limitada ou falta	Tanque de água vazio	Encher o tanque de água
	Bomba não preparada	Manter o gatilho premido para deixar sair o ar
A indicação de corrente elétrica está iluminada, mas a bomba não funciona mais	A função de desligamento automático foi ativada	Desligar e voltar a ligar o aparelho
O aparelho desliga-se	A função Sleep automática foi ativada	Premir o interruptor ligar-desligar para ativar
	Carregar o acumulador	Carregar o acumulador
Aparelho com fuga	Bomba não estanque	Pequenas fugas de água são possíveis, em caso de fugas maiores entre em contacto com o serviço ao cliente
	Conexões não estanque	Verificar se as conexões estão corretamente montadas
	Tampa do tanque não estanque	Verificar se a tampa do tanque está devidamente fechada
O motor começa a funcionar no modo de espera (Standby)	Bomba, pistola de pulverização ou mangueira não estanque	Em caso de falha persistente no modo de espera (Standby), entre em contacto com o serviço ao cliente
A mangueira não pode ser removida	Se o aparelho ainda estiver ligado, a pressão no aparelho aumenta a força necessária.	Desligar o aparelho e, em seguida, premir o gatilho para reduzir a pressão
O tanque não é enchido, apesar da água encanada estar conectada	A mangueira de água está bloqueada e/ou a conexão da mangueira está bloqueada	Desligar o aparelho, verificar e limpar a mangueira de água ou a conexão da mangueira

Manutenção e serviço

Manutenção, armazenamento e transporte (veja figuras K – N)

Desligar o aparelho e premir o gatilho para drenar a água da mangueira.

Desconectar a mangueira da pistola de pulverização e da saída de água. A pistola de pulverização, a escova e a mangueira podem ser armazenadas no aparelho.

Esvaziar a água do sistema e remover o acumulador.

Limpar o filtro em intervalos regulares.

Tratamento do acumulador

Para assegurar a utilização otimizada do acumulador, deverá observar as seguintes indicações e medidas:

- Proteger o acumulador contra humidade e água.
- Só armazenar o aparelho de jardinagem e o acumulador numa faixa de temperatura entre -20 °C e 50 °C. Por exemplo, durante o verão, não se deve deixar o aparelho de jardinagem no carro.
- Armazenar o acumulador separadamente e não no aparelho de jardinagem.
- Não deixe o acumulador dentro do aparelho de jardinagem, em caso de radiação solar direta.
- A temperatura ideal para a arrecadação do acumulador é de 5 °C.

- Limpar de vez em quando as aberturas de ventilação do acumulador com um pincel macio, limpo e seco.

Um período de funcionamento reduzido após o carregamento, indica que o acumulador está gasto e que deve ser substituído.

Serviço pós-venda e aconselhamento

O serviço pós-venda responde às suas perguntas a respeito de serviços de reparação e de manutenção do seu produto, assim como das peças sobressalentes. Desenhos explodidos e informações acerca das peças sobressalentes também em:

www.bosch-pt.com

A nossa equipa de consultores Bosch esclarece com prazer todas as suas dúvidas a respeito dos nossos produtos e acessórios.

Indique para todas as questões e encomendas de peças sobressalentes a referência de 10 dígitos de acordo com a placa de características do produto.

Portugal

Robert Bosch LDA
Avenida Infante D. Henrique
Lotes 2E – 3E
1800 Lisboa

Para efetuar o seu pedido online de peças entre na página www.ferramentasbosch.com.

Tel.: 21 8500000

Fax: 21 8511096

Encontra outros endereços da assistência técnica em:

www.bosch-pt.com/serviceaddresses

Transporte

As baterias de iões de lítio recomendadas estão sujeitas ao direito de materiais perigosos. As baterias podem ser transportadas na rua pelo utilizador, sem mais obrigações.

Na expedição por terceiros (por ex: transporte aéreo ou expedição), devem ser observadas as especiais exigências quanto à embalagem e à designação. Neste caso é necessário consultar um especialista de materiais perigosos ao preparar a peça a ser trabalhada.

Só enviar baterias se a carcaça não estiver danificada. Colar contactos abertos e embalar a bateria de modo que não possa ser movimentar dentro da embalagem. Por favor observe também eventuais diretivas nacionais suplementares.

Eliminação

Os aparelhos de jardinagem, os acessórios e as embalagens devem ser enviados a uma reciclagem ecológica de matéria-prima.



Não deite os produtos e acumuladores/baterias no lixo doméstico!

Apenas para países da UE:

De acordo com a Diretiva Europeia 2012/19/EU, produtos que não são mais utilizáveis devem ser coletados e, de acordo com a Diretiva Europeia 2006/66/CE, acumuladores/baterias defeituosos ou usados devem ser coletados separadamente e reciclados de forma compatível com o meio ambiente.

No caso de uma eliminação incorreta, os aparelhos elétricos e eletrónicos antigos podem ter efeitos nocivos no ambiente e na saúde humana devido à possível presença de substâncias perigosas.

Baterias/pilhas:**Lítio:**

Observar as indicações no capítulo Transporte (ver "Transporte", Página 28).

Italiano

Indicazioni di sicurezza

- ▶ **ATTENZIONE! Leggere tutte le indicazioni di sicurezza e le istruzioni operative.** La mancata osservanza delle istruzioni e delle avvertenze sulla sicurezza può essere causa di scosse elettriche, incendi e/o lesioni di grave entità.

Spiegazione dei simboli presenti sull'apparecchio per il giardinaggio

Allarme generale di pericolo.



Leggere le istruzioni d'uso.

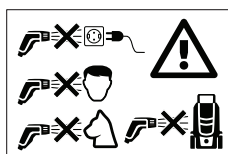

Mai dirigere il getto d'acqua sulla faccia di persone e animali, sull'apparecchio stesso oppure su componenti elettrici.

Impiego

- ▶ La persona che usa il prodotto può utilizzarlo esclusivamente in modo conforme alle norme d'uso. Tenere sempre presente le specifiche condizioni locali. Durante il lavoro stare sempre attenti alle altre persone ed in modo particolare ai bambini.
- ▶ Non permettere in nessun caso l'uso dell'apparecchio per il giardinaggio a bambini, persone con capacità fisiche, sensoriali o mentali ridotte oppure a cui manchi esperienza e/o conoscenza e/o a persone che non abbiano familiarità con le presenti istruzioni. Le norme nazionali prevedono eventualmente dei limiti di restrizione relativamente all'età dell'operatore.
- ▶ I bambini dovrebbero essere sorvegliati per assicurarsi che non giochino con l'apparecchio per il giardinaggio.
- ▶ L'operatore è responsabile per terzi nel settore operativo. Prestare attenzione affinché il getto d'acqua non sia rivolto in una direzione nella quale possa provocare dei danni.

Impiego

- ▶ Tutte le parti conduttrici di corrente nel settore operativo devono essere protette contro gli spruzzi dell'acqua.
- ▶ È proibito spruzzare materiali contenenti amianto ed altri materiali che contengono sostanze nocive per la salute.
- ▶ Mettere in funzione l'apparecchio esclusivamente con il vano batteria ricaricabile chiuso. In questo modo la batteria ricaricabile viene protetta dagli spruzzi d'acqua.
- ▶ Prima di utilizzare l'apparecchio con gli accessori è necessario controllare il perfetto stato e la sicurezza di funzionamento. L'apparecchio non può essere utilizzato se il suo stato generale non dovesse risultare perfetto.
- ▶ L'apparecchio deve essere posizionato su una base stabile.
- ▶ Non devono essere mai impiegati liquidi che contengono solventi, acidi non diluiti, acetone oppure solventi compresi benzina, diluenti per colori ed olio combustibile, in quanto questi prodotti nebulizzati sono altamente infiammabili, esplosivi e velenosi.
- ▶ Non riempire in nessun caso il serbatoio dell'acqua senza il filtro o se il filtro è danneggiato.

- ▶ **Non effettuare alcuna modifica all'apparecchio.** Modifiche illecite possono pregiudicare la sicurezza dell'apparecchio, provocare un aumento della rumorosità e delle vibrazioni e causare cattive prestazioni.
- ▶ Non dirigere il getto dell'acqua sulle facce di persone o animali.
- ▶ Non immergere in nessun caso l'apparecchio nell'acqua per riempire il serbatoio.
- ▶ L'alta pressione può far rimbalzare indietro gli oggetti. Se necessario indossare un equipaggiamento personale di protezione adatto, ad es. occhiali di protezione.
- ▶ Per riempire il serbatoio dell'acqua utilizzare esclusivamente acqua fresca (non contenente sale)
- ▶ Utilizzare l'apparecchio esclusivamente con acqua pulita. Non aggiungere all'acqua alcun additivo. Impurità nell'acqua possono danneggiare la pompa e l'accessorio. Utilizzare l'ugello detergente Fontus (Accessorio Bosch: F 016 800 595).

Indicazioni per l'uso ottimale della batteria ricaricabile

- ▶ **Non aprire la batteria.** Vi è rischio di cortocircuito.



Proteggere la batteria ricaricabile dal calore (ad. es. anche dall'irradiazione solare continuo) dal fuoco, dall'acqua e dall'umidità. Vi è pericolo di esplosione.



- ▶ **In caso di danneggiamento ed un uso non corretto della batteria ricaricabile possono fuoriuscire vapori.** Aerare l'area e, in caso di disturbi, consultare un medico. I vapori possono irritare le vie respiratorie.
- ▶ **Utilizzare la batteria solo per prodotti del produttore.** Soltanto in questo modo la batteria verrà protetta da pericolosi sovraccarichi.
- ▶ **Qualora si utilizzino oggetti appuntiti, come ad es. chiodi o cacciaviti, oppure se si esercita forza dall'esterno, la batteria potrebbe danneggiarsi.** Potrebbe verificarsi un cortocircuito interno e la batteria potrebbe incendiarsi, emettere fumo, esplodere o surriscaldarsi.
- ▶ **Non mettere la batteria ricaricabile in corto circuito.** Vi è concreto pericolo di esplosione!
- ▶ Pulire di tanto in tanto le fessure di ventilazione della batteria ricaricabile con un pennello morbido, pulito ed asciutto.
- ▶ **Caricare l'apparecchio esclusivamente con la stazione di ricarica fornita in dotazione.**

Trasporto e magazzinaggio

- ▶ Spegnerlo l'apparecchio ed assicurarsi prima del trasporto che l'impugnatura estraibile sia bloccata.



Procedere con estrema cautela sollevando e trasportando l'apparecchio, in modo particolare se il serbatoio dell'acqua è pieno. Controllare che l'impugnatura estraibile sia bloccata in modo sicuro. Utilizzare l'impugnatura estraibile e l'impugnatura anteriore in basso per sollevare l'apparecchio. Durante

il sollevamento prestare attenzione a una corretta postura. Piegare le ginocchia e tenere dritta la schiena.

- ▶ Muovere con cautela l'apparecchio sopra pendenze o gradini. L'apparecchio è pesante quando è riempito con acqua.
- ▶ Prima del magazzinaggio svuotare l'acqua dal serbatoio e dal sistema della pompa.
- ▶ Se l'apparecchio viene esposto alla luce solare diretta possono verificarsi scolorimenti.

Manutenzione

- ▶ Spegnerlo l'apparecchio prima di interventi di pulizia e manutenzione e prima del cambio di accessori. Staccare la spina se l'apparecchio viene fatto funzionare con tensione di rete.
- ▶ Le riparazioni possono essere effettuate esclusivamente da Officine del Servizio di Assistenza Clienti Bosch autorizzate.

Accessori e parti di ricambio

- ▶ Possono essere utilizzati soltanto accessori e parti di ricambio espressamente approvati dal produttore. Accessori originali e parti di ricambio originali garantiscono un funzionamento senza disturbi dell'apparecchio.

Simboli

I simboli seguenti sono importanti per la lettura e la comprensione delle istruzioni d'uso. Memorizzare i simboli ed il loro significato. Un'interpretazione corretta dei simboli contribuisce ad utilizzare meglio ed in modo più sicuro il prodotto.

Simbolo	Significato
	Direzione di movimento
	Direzione di reazione
	Accensione
	Spegnimento
	Accessori/parti di ricambio

Uso conforme alle norme

L'apparecchio è destinato all'impiego domestico, utilizzando per la pulizia o il serbatoio interno oppure il collegamento dell'acqua del rubinetto, per la pulizia di veicoli, utensili, finestre, barche, biciclette, cani (nella modalità a bassa pressione), giocattoli per esterno, serre, mobili da giardino, ecc. La modalità di pressione ed il tipo di spruzzo dovrebbe essere regolato correttamente per il relativo lavoro di pulizia.

Componenti illustrati (vedi figure A e D)

La numerazione dei componenti si riferisce all'illustrazione del prodotto riportata sulle pagine con la rappresentazione grafica.

- (1) Testa della bocchetta
- (2) Grilletto
- (3) Collegamento tubo flessibile pistola
- (4) Tubo flessibile
- (5) Spazzola
- (6) Indicatore dello stato di carica della batteria ricaricabile
- (7) Vano portaoggetti
- (8) Impugnatura anteriore
- (9) Scarico dell'acqua
- (10) Collegamento dell'acqua ed elemento filtrante (sotto al coperchio)
- (11) Tappo del serbatoio
- (12) Interruttore intensità della pressione
- (13) Interruttore di avvio/arresto
- (14) Copertura vano batteria ricaricabile
- (15) Sbloccaggio vano batteria ricaricabile
- (16) Bloccaggio per l'impugnatura estraibile
- (17) Impugnatura estraibile
- (18) Pistola a spruzzo
- (19) Batteria ricaricabile^{a)}
- (20) Tasto di sbloccaggio batteria ricaricabile
- (21) Stazione di ricarica^{a)}
- (22) Bocchetta per detergente^{a)}

a) L'accessorio illustrato oppure descritto non è compreso nel volume di fornitura standard. L'accessorio completo è contenuto nel nostro programma accessori.

Dati tecnici

Idropulitrice a batteria ricaricabile		Fontus 18V
Codice prodotto		3 600 HB6 1..
Tensione nominale	V	18
Potenza nominale	W	170
Classe di protezione		III, IP X4
Max. pressione (sistema)	MPa	4,0 (+/- 0,4)
Pressione nominale (emissione utente)	MPa	2,0 (+/- 0,2)
Massima temperatura dell'acqua	°C	50
Peso in funzione della EPTA-Procedure 01:2014 ^{A)}	kg	7,5
Numero di serie	Vedi numero di serie (targhetta di identificazione) sull'apparecchio	
Temperatura ambiente consentita		
- Durante la ricarica	°C	0 ... +45
- durante il funzionamento ^{B)}	°C	+5 ... +50
- durante il magazzino	°C	-20 ... +50
Tipo di batteria ricaricabile		PBA 18V...W- 1,5 Ah, 2,0 Ah, 2,5 Ah, 3,0 Ah, 4,0 Ah, 5,0 Ah, 6,0 Ah

A) in funzione della batteria utilizzata

B) Prestazioni ridotte in caso di temperature < 0 °C.

Informazioni sulla rumorosità e sulla vibrazione

Valori di emissione acustica rilevati conformemente a **EN 60335-2-79**.

Il livello di rumore stimato A dell'apparecchio ammonta normalmente: livello di pressione acustica **67 dB(A)**; livello di

potenza sonora **78 dB(A)**. Incertezza della misura **K = 4,0 dB**.

Valori complessivi di oscillazione $a_{h\alpha}$ (somma vettoriale delle tre direzioni) e incertezza della misura **K** misurati conformemente a

EN 60335-2-79: $a_{h\alpha}$ **0,4 m/s²**, **K = 0,5 m/s²**.

Montaggio ed uso

Illustrazione/scopo dell'operazione	Figura	Pagina
Componenti illustrati	A	187
Volume di fornitura	B	188
Riempimento del serbatoio dell'acqua	C1	188
Riempimento del serbatoio dell'acqua con collegamento dell'acqua del rubinetto	C2	189
Riempimento del serbatoio dell'acqua con collegamento dell'acqua del rubinetto (permanentemente)/riempimento automatico	C3	189
Ricarica della batteria ricaricabile e inserimento	D	190
Trasporto	E	190
Collegamento del tubo flessibile	F	191
Accensione	G	191
Regolazione dell'intensità del getto	H	192
Varianti del tipo di spruzzo	I	192
Uso della spazzola	J	193
Spegnimento Smontaggio del tubo flessibile	K	194
Rimozione della batteria ricaricabile	L	194
Manutenzione	M	195
Conservazione	N	195
Accessori	O	196

Messa in funzione

Inserimento/rimozione della batteria ricaricabile (vedi figure D e L)

Nota bene: Se non vengono utilizzate batterie ricaricabili adatte possono verificarsi funzionamenti difettosi o è possibile il danneggiamento dell'apparecchio.

Premere lo sbloccaggio del vano batteria ricaricabile (**15**) per aprire la copertura del vano batteria ricaricabile (**14**). Inserire la batteria carica (**19**). Assicurarsi che la batteria ricaricabile sia inserita completamente.

Chiudere il vano batteria ricaricabile ed assicurarsi che il bloccaggio del vano batteria (**15**) sia scattato in posizione.

Individuazione dei guasti e rimedi

Idropulitrice a batteria ricaricabile

La copertura del vano batteria ricaricabile (**14**) protegge la batteria dagli spruzzi d'acqua durante l'impiego.

Premere lo sbloccaggio del vano batteria ricaricabile (**15**) per aprire la copertura del vano batteria ricaricabile (**14**).

Per la rimozione della batteria ricaricabile (**19**) dall'apparecchio premere il tasto di sbloccaggio batteria ricaricabile (**20**) e togliere la batteria.

Impiego

Avvio

Utilizzare sempre acqua fresca per riempire il serbatoio interno o direttamente oppure tramite il collegamento dell'acqua. Controllare che il filtro (**10**) sia inserito e non sia danneggiato (vedi figure **C1** e **C2**).

Fissare il tubo flessibile (**4**) allo scarico dell'acqua (**9**) ed alla pistola a spruzzo (**18**) (vedi figura **F**).

Selezionare il tipo di spruzzo desiderato ruotando la testa della bocchetta (**1**) (vedi figura **I**).

Selezionare l'intensità del getto desiderata sull'interruttore (**12**) (vedi figura **H**).

Premere l'interruttore di avvio/arresto (**13**) e tenere il grilletto premuto (**2**) fino a quando fuoriesce l'acqua (vedi figura **G**).

Nota bene: Se il prodotto viene utilizzato per la prima volta dopo lo svuotamento del serbatoio dell'acqua, può durare fino a 10 secondi fino alla fuoriuscita dell'acqua.

Funzione di arresto automatico

L'apparecchio disinserisce il motore non appena viene rilasciato il grilletto (**2**) sull'impugnatura della pistola.

Funzione di spegnimento automatico

Il motore si spegne se il prodotto è in funzione ininterrottamente per **30** minuti.

Funzione sleep automatico

L'apparecchio si spegne automaticamente dopo **5** minuti senza funzionamento.

Montaggio/smontaggio della spazzola (vedi figura J)

La spazzola (**5**) viene montata sulla pistola a spruzzo e rende più efficace la pulizia.

Applicare la spazzola dritta sulla pistola a spruzzo (**18**). Inserire la grappa superiore ed inferiore della spazzola nella rispettiva apertura sulla pistola a spruzzo.

Per l'allentamento premere la grappa inferiore verso l'alto e rimuovere la spazzola.

Problema	Possibili cause	Rimedi
Il motore non funziona	Batteria scarica	Ricaricare la batteria
	Batteria ricaricabile troppo fredda/troppo calda	Lasciare riscaldare/raffreddare la batteria
	Apparecchio congelato	Attendere fino a quando l'apparecchio si è scongelato
Pressione pulsa	Bocchetta bloccata	Pulizia della bocchetta
	Aria nella pompa	Lasciar funzionare l'apparecchio nella modalità pressione turbo con bocchetta doccia fino a quando l'aria è fuoriuscita dal sistema
Motore in funzione ma limitato o pressione operativa assente	Il serbatoio dell'acqua è vuoto	Riempire il serbatoio dell'acqua
	Pompa non preparata	Tenere premuto il grilletto per far fuoriuscire l'aria
Indicatore di corrente illuminato ma la pompa non funziona più	La funzione di spegnimento automatico è stata attivata	Spegnere e riaccendere l'apparecchio
L'apparecchio si spegne	La funzione sleep automatico è stata attivata	Per l'attivazione premere l'interruttore di avvio/arresto
	Batteria scarica	Ricaricare la batteria
Apparecchio non a tenuta ermetica	Pompa non a tenuta ermetica	Lievi perdite di acqua sono possibili, in caso di perdite maggiori contattare il Servizio di Assistenza Clienti
	Raccordi non a tenuta ermetica	Controllare se i raccordi sono montati correttamente
	Tappo del serbatoio non ermetico	Controllare se il tappo del serbatoio è chiuso correttamente
Il motore si avvia in modalità standby	Pompa, pistola a spruzzo o tubo flessibile non ermetici	In caso di anomalie persistenti nella modalità standby contattare il Servizio di Assistenza Clienti
Il tubo flessibile non può essere rimosso	Se l'apparecchio è ancora acceso, tramite la pressione nell'apparecchio aumenta la forza necessaria,	Spegnere l'apparecchio, successivamente premere il grilletto per ridurre la pressione
Il serbatoio non viene riempito nonostante l'acqua del rubinetto sia collegata	Il tubo flessibile dell'acqua è ostruito e/o il collegamento del tubo flessibile è otturato	Spegnere l'apparecchio, controllare e pulire il tubo flessibile dell'acqua o il collegamento del tubo flessibile

Manutenzione ed assistenza

Manutenzione, conservazione e trasporto (vedi figure K – N)

Spegnere l'apparecchio e premere il grilletto per svuotare l'acqua nel tubo flessibile.

Staccare il tubo flessibile dalla pistola a spruzzo e dallo scarico dell'acqua. La pistola a spruzzo, la spazzola ed il tubo flessibile possono essere conservati sull'apparecchio.

Svuotare l'acqua dal sistema e rimuovere la batteria ricaricabile.

Pulire regolarmente il filtro.

Cura della batteria ricaricabile

Osservare le seguenti indicazioni e provvedimenti per garantire un utilizzo ottimale della batteria ricaricabile:

- Proteggere la batteria ricaricabile da umidità ed acqua.

- Immagazzinare l'apparecchio per il giardinaggio e la batteria ricaricabile esclusivamente nel campo di temperatura tra -20 °C e 50 °C. Ad es. in estate non lasciare in auto la batteria ricaricabile.
- Immagazzinare la batteria ricaricabile separatamente e non nella stazione di ricarica.
- In caso di irradiazione solare diretto non lasciare la batteria ricaricabile nell'apparecchio per il giardinaggio.
- La temperatura ottimale per la conservazione della batteria ricaricabile è di 5 °C.
- Pulire di tanto in tanto le fessure di ventilazione della batteria ricaricabile con un pennello morbido, pulito ed asciutto.

Un tempo di funzionamento notevolmente ridotto dopo la ricarica indica che la batteria ricaricabile è consumata e deve essere sostituita.

Servizio di assistenza e consulenza tecnica

Il servizio di assistenza risponde alle Vostre domande relative alla riparazione e alla manutenzione del Vostro prodotto nonché concernenti i pezzi di ricambio. Disegni in vista esplosa e informazioni relative ai pezzi di ricambio sono consultabili anche sul sito www.bosch-pt.com

Il team di consulenza tecnica Bosch sarà lieto di rispondere alle Vostre domande in merito ai nostri prodotti e accessori. In caso di richieste o di ordinazione di pezzi di ricambio, comunicare sempre il codice prodotto a 10 cifre riportato sulla targhetta di fabbricazione dell'elettrotensile.

Italia

Tel.: (02) 3696 2314

E-Mail: pt.hotlinebosch@it.bosch.com

Per ulteriori indirizzi del servizio assistenza consultare:

www.bosch-pt.com/serviceaddresses

Trasporto

Le batterie al litio consigliate sono soggette ai requisiti di legge relativi alle merci pericolose. Le batterie possono essere trasportate su strada dall'utilizzatore senza ulteriori precauzioni.

In caso di spedizione tramite terzi (ad es. per via aerea o tramite spedizioniere), andranno rispettati specifici requisiti relativi d'imballaggio e contrassegnatura. In tale caso, per la preparazione dell'articolo da spedire, andrà consultato uno specialista in merci pericolose.

Inviare le batterie soltanto se la relativa carcassa non è danneggiata. Coprire con nastro adesivo i contatti scoperti ed imballare la batteria in modo che non possa spostarsi nell'imballaggio. Andranno altresì rispettate eventuali ulteriori norme nazionali complementari.

Smaltimento



Avviare ad un riciclaggio rispettoso dell'ambiente prodotti, batterie ricaricabili, accessori ed imballaggi non più impiegabili.



Non gettare prodotti e batterie ricaricabili/pile tra i rifiuti domestici!

Solo per i Paesi UE:

Conformemente alla direttiva europea 2012/19/UE i prodotti diventati inservibili e, in base alla direttiva europea 2006/66/CE, le batterie ricaricabili/pile difettose o consumate devono essere raccolte separatamente ed essere inviate ad una riutilizzazione ecologica.

In caso di smaltimento improprio, le apparecchiature elettriche ed elettroniche potrebbero avere effetti nocivi sull'ambiente e sulla salute umana a causa della possibile presenza di sostanze nocive.

Batterie/pile:

Per le batterie al litio:

Attenersi alle avvertenze riportate al paragrafo «Trasporto» (vedi «Trasporto», Pagina 33).

Nederlands

Veiligheidsvoorschriften

- ▶ **WAARSCHUWING! Lees alle veiligheidsvoorschriften en instructies.** Als de veiligheidsvoorschriften en instructies niet worden opgevolgd, kan dit een elektrische schok, brand of ernstig letsel tot gevolg hebben.

Verklaring van de symbolen op het tuingereedschap



Algemene waarschuwing.



Lees de gebruiksaanwijzing.

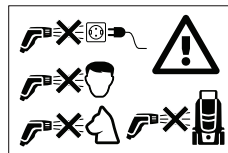

Richt de waterstraal nooit op het gezicht van mensen en dieren, het gereedschap zelf of elektrische onderdelen.

Bediening

- ▶ De bediener mag het product alleen volgens de bestemming gebruiken. De plaatselijke omstandigheden moeten in acht worden genomen. Let tijdens de werkzaamheden goed op andere personen, in het bijzonder op kinderen.
- ▶ Laat dit tuingereedschap nooit gebruiken door kinderen, personen met beperkte fysieke, zintuiglijke of geestelijke vermogens of met beperkte ervaring of kennis of door personen die met deze aanwijzingen niet vertrouwd zijn. In uw land gelden eventueel voorschriften ten aanzien van de leeftijd van de bediener.
- ▶ Houd toezicht op kinderen en laat ze niet met het tuingereedschap spelen.
- ▶ De bediener is verantwoordelijk voor andere personen in de werkomgeving. Let erop dat de waterstraal niet in een richting gaat waarin deze schade kan aanrichten.

Gebruik

- ▶ Alle stroomvoerende delen in de werkomgeving moeten spatwaterbeschermd zijn.
- ▶ Asbesthoudende materialen en andere materialen die voor de gezondheid gevaarlijke stoffen bevatten, mogen niet worden afgespoten.
- ▶ Gebruik het gereedschap alleen wanneer het accuvak gesloten is. Daardoor wordt de accu tegen spatwater beschermd.
- ▶ Controleer voor het gebruik of het gereedschap en het toebehoren zich in een correcte toestand bevinden en veilig kunnen worden gebruikt. Wanneer de toestand niet in orde is, mag het niet worden gebruikt.

- ▶ Het gereedschap moet een stevige ondergrond hebben.
- ▶ Er mogen geen oplosmiddelhoudende vloeistoffen, onverdunde zuren, aceton of oplosmiddelen inclusief benzine, verfdunners en stookolie worden gebruikt, aangezien de spuitniveaus daarvan zeer brandbaar, explosief en giftig zijn.
- ▶ Vul de watertank nooit zonder het filter of wanneer het filter beschadigd is.
- ▶ **Voer geen veranderingen aan het gereedschap uit.** Ongeoorloofde veranderingen kunnen de veiligheid van het gereedschap nadelig beïnvloeden en tot meer geluiden en trillingen en een slechter vermogen leiden.
- ▶ Richt de waterstraal niet op de gezichten van mensen of dieren.
- ▶ Dompel het gereedschap nooit onder water om de tank te vullen.
- ▶ Hoge druk kan voorwerpen laten terugkaatsen. Draag indien nodig geschikte persoonlijke beschermende uitrusting, bijv. een veiligheidsbril.
- ▶ Gebruik alleen schoon (niet-zouhoudend) water om de watertank te vullen.
- ▶ Gebruik het apparaat alleen met schoon water. Voeg geen additieven toe aan het water. Verontreinigingen in het water kunnen de pomp en het toebehoren beschadigen. Gebruik de Fontus reinigingsmiddelsproeier (Bosch toebehoren: F 016 800 595).

Aanwijzingen voor de optimale omgang met de accu

- ▶ **Open de accu niet.** Er bestaat gevaar voor kortsluiting.
- 

Bescherm de accu tegen hitte, bijv. ook tegen fel zonlicht, vuur, water en vocht. Er bestaat explosiegevaar.
- ▶ **Bij beschadiging en onjuist gebruik van de accu kunnen er dampen vrijkomen.** Zorg voor ventilatie en ga bij klachten naar een arts. De dampen kunnen de luchtwegen irriteren.
 - ▶ **Gebruik de accu alleen in producten van de fabrikant.** Alleen zo wordt de accu tegen gevaarlijke overbelasting beschermd.
 - ▶ **Door spitse voorwerpen, zoals bijv. spijkers of schroevendraaiers, of door krachtwerk van buitenaf kan de accu beschadigd worden.** Er kan een interne kortsluiting ontstaan en de accu doen branden, roken, exploderen of oververhitten.
 - ▶ **Sluit de accu niet kort.** Er bestaat explosiegevaar.
 - ▶ Reinig de ventilatieopeningen van de accu af en toe met een zachte, schone en droge kwast.
 - ▶ **Laad het gereedschap alleen op met het meegeleverde oplaadapparaat.**

Vervoer en opbergen

- ▶ Schakel het gereedschap uit en controleer dat de uittrekbare greep vergrendeld is voordat u het vervoert.



Wees voorzichtig bij het optillen en dragen van het gereedschap, in het bijzonder wanneer de watertank vol is. Controleer of de uittrekbare greep stevig vergrendeld is. Gebruik de uittrekbare greep en de onderste voorste greep om het gereedschap op te tillen. Let bij het tillen op een gezonde houding voor uw rug. Buig uw knieën en houd uw rug recht.

- ▶ Wees voorzichtig bij het verplaatsen van het gereedschap over een helling of trap. Het gereedschap is zwaar wanneer het met water gevuld is.
- ▶ Verwijder water uit tank en pompsysteem voordat u het gereedschap opbergt.
- ▶ Als het apparaat wordt blootgesteld aan fel zonlicht kan verkleuring optreden.

Onderhoud





- ▶ Schakel het apparaat vóór reinigings- en onderhoudswerkzaamheden en vóór het wisselen van toebehoren altijd uit. Trek de stekker uit het stopcontact wanneer u het apparaat op het stroomnet gebruikt.
- ▶ Reparaties mogen alleen worden uitgevoerd door een erkende Bosch-klantenservicewerkplaats.

Toebehoren en vervangingsonderdelen

- ▶ Gebruik alleen toebehoren en vervangingsonderdelen die door de fabrikant worden aanbevolen. Origineel toebehoren en originele vervangingsonderdelen waarborgen de storingsvrije werking van het gereedschap.

Symbolen

De volgende symbolen zijn van betekenis voor het lezen en begrijpen van de gebruiksaanwijzing. Zorg ervoor dat u de symbolen en hun betekenis herkent. Het juiste begrip van de symbolen helpt u het product goed en veilig te gebruiken.

Symbool	Betekenis
	Bewegingsrichting
	Reactierichting
	Inschakelen
	Uitschakelen
	Toebehoren en vervangingsonderdelen

Gebruik volgens bestemming

Het gereedschap is bestemd voor huishoudelijk gebruik, voor reiniging vanuit de interne tank of de leidingwateraansluiting, voor het reinigen van voertuigen, gereedschappen, ramen, boten, fietsen, honden (in de lagedrukmodus), speelgoed voor buiten, groenten- en bloemenkassen, tuinmeubelen, enz.

Voor de desbetreffende reinigingstaak moeten drukmodus en spuitpatroon juist worden ingesteld.

Afgebeelde componenten (zie afbeeldingen A en D)

De componenten zijn genummerd zoals op de afbeeldingen van het gereedschap op de pagina's met afbeeldingen.

- (1) Spuitkop
 - (2) Trekker
 - (3) Slangaansluiting pistool
 - (4) Slang
 - (5) Borstel
 - (6) Accuoplaadindicatie
 - (7) Opbergvak
 - (8) Voorste greep
 - (9) Waterafvoer
 - (10) Wateraansluiting en filterelement (onder de kap)
 - (11) Tankdop
 - (12) Schakelaar druksterkte
 - (13) Aan/uit-schakelaar
 - (14) Accuvakafdekking
 - (15) Accuvakontgrendeling
 - (16) Vergrendeling voor de uittrekbare greep
 - (17) Uittrekbare greep
 - (18) Spuitpistool
 - (19) Accu^{a)}
 - (20) Accuontgrendelingsknop
 - (21) Oplaadapparaat^{a)}
 - (22) Reinigingsmiddelsproeier^{a)}
- a) **Niet elk afgebeeld en beschreven accessoire is standaard bij de levering inbegrepen. Alle accessoires zijn te vinden in ons accessoireprogramma.**

Technische gegevens

Accu-drukreiniger		Fontus 18V
Productnummer		3 600 HB6 1..
Nominale spanning	V	18
Nominaal vermogen	W	170
Isolatieklasse		III, IP X4
Max. druk (systeem)	MPa	4,0 (+/- 0,4)
Nominale druk (afgifte)	MPa	2,0 (+/- 0,2)
Maximale watertemperatuur	°C	50
Gewicht volgens EPTA-procedure 01:2014 ^{A)}	kg	7,5
Serienummer	Zie serienummer (typeplaatje) op gereedschap	
Toegestane omgevingstemperatuur		
- tijdens opladen	°C	0 ... +45
- tijdens gebruik ^{B)}	°C	+5 ... +50
- tijdens opslag	°C	-20 ... +50
Accutype		PBA 18V...W- 1,5 Ah, 2,0 Ah, 2,5 Ah, 3,0 Ah, 4,0 Ah, 5,0 Ah, 6,0 Ah

A) afhankelijk van gebruikte accu

B) Beperkt vermogen bij temperaturen <0 °C.

Informatie over geluid en trillingen

Geluidsemissiewaarden bepaald volgens **EN 60335-2-79**.

Het A-gewogen geluidsniveau van het gereedschap bedraagt kenmerkend: Geluidsdruk niveau **67 dB(A)**; geluidsvermogen niveau **78 dB(A)**. Onzekerheid K=**4,0 dB**.

Totale trillingswaarden a_h (vectorsom van drie richtingen) en onzekerheid K bepaald overeenkomstig **EN 60335-2-79**: a_h , **0,4 m/s²**, K = **0,5 m/s²**.

Montage en gebruik

Weergave/handelsdoel	Afbeelding	Pagina
Afgebeelde componenten	A	187
Meegeleverd	B	188
Watertank vullen	C1	188
Watertank vullen met leiding-wateraansluiting	C2	189
Wassertank vullen met leiding-wateraansluiting (continu)/automatisch vullen	C3	189

Weergave/handelsdoel	Afbeelding	Pagina
Accu opladen en inzetten	D	190
Dragen en vervoeren	E	190
Slang aansluiten	F	191
Inschakelen	G	191
Straalsterkte instellen	H	192
Spuitpatroonvarianten	I	192
Borstel gebruiken	J	193
Uitschakelen	K	194
Slang demonteren		
Accu verwijderen	L	194
Onderhoud	M	195
Opbergen	N	195
Toebehoren	O	196

Ingebruikneming

Accu inzetten of verwijderen (zie afbeeldingen D en L)

Let op: Als niet-geschikte accu's worden gebruikt, kan dit leiden tot storingen of beschadiging van het gereedschap.

Druk op de accuvakontgrendeling (**15**) om de accuvakafdekking (**14**) te openen. Plaats de opgeladen accu (**19**) in het gereedschap. Controleer dat de accu volledig in het gereedschap is geplaatst.

Sluit het accuvak en controleer dat de vergrendeling van het accuvak (**15**) is vastgeklikt. De accuvakafdekking (**14**) beschermt de accu tegen spatwater tijdens het gebruik.

Druk op de accuvakontgrendeling (**15**) om de accuvakafdekking (**14**) te openen. Als u de accu (**19**) uit het gereedschap wilt verwijderen, drukt u op de accuontgrendelingsknop (**20**) en trekt u de accu uit het gereedschap.

Storingen opsporen

Accu-drukreiniger

Symptomen	Mogelijke oorzaak	Oplossing
Motor start niet	Accu leeg	Laad de accu op
	Accu te koud of te heet	Accu laten opwarmen of afkoelen
	Gereedschap bevroren	Wacht tot het gereedschap ontdooid is.
Druk pulseert	Geblokkeerde sproeier	Sproeier reinigen
	Lucht in de pomp	Laat het gereedschap in de turbodrukmodus met douchesproeier lopen tot de lucht uit het systeem is

Bediening

Starten

Gebruik altijd schoon water om de interne tank rechtstreeks of via de wateraansluiting te vullen. Controleer of het filter (**10**) ingezet en onbeschadigd is (zie afbeeldingen **C1** en **C2**).

Bevestig de slang (**4**) aan de waterafvoer (**9**) en aan het spuitpistool (**18**) (zie afbeelding **F**).

Kies het gewenste spuitpatroon door het draaien van de spuitkop (**1**) (zie afbeelding **I**).

Kies de gewenste straalsterkte op de schakelaar (**12**) (zie afbeelding **H**).

Druk op de aan/uit-schakelaar (**13**) en houd de trekker (**2**) ingedrukt tot er water naar buiten komt (zie afbeelding **G**).

Let op: Gebruikt u het product na het leegmaken van de wassertank voor de eerste keer, kan het 10 seconden duren voordat het water naar buiten komt.

Autostopfunctie

De motor van het gereedschap wordt uitgeschakeld zodra de trekker (**2**) van de pistoolgreep wordt losgelaten.

Automatische uitschakelfunctie

De motor wordt uitgeschakeld wanneer het product 30 minuten lang ononderbroken loopt.

Automatische sleep-functie

Het gereedschap wordt na 5 minuten zonder bediening automatisch uitgeschakeld.

Borstel monteren en demonteren (zie afbeelding J)

De borstel (**5**) wordt aangebracht op het spuitpistool en maakt de reiniging effectiever.

Duw de borstel recht op het spuitpistool (**18**). Voer de bovenste en onderste klem van de borstel in de bijbehorende opening van het spuitpistool.

Als u de borstel los wilt maken, drukt u de bovenste klem omhoog en trekt u de borstel los.

Symptomen	Mogelijke oorzaak	Oplossing
Motor loopt, maar druk begrensd of geen werkdruk	Watertank is leeg Pomp niet voorbereid	Watertank vullen Houd de trekker ingedrukt om de lucht te laten ontsnappen
Stroomindicatie brandt, maar pomp loopt niet meer	De automatische uitschakelfunctie is geactiveerd	Gereedschap uit- en weer inschakelen
Gereedschap wordt uitgeschakeld	De automatische sleep-functie is geactiveerd Accu leeg	Druk op de aan/uit-schakelaar voor de activering Laad de accu op
Gereedschap lek	Pomp lekt Lek in aansluitingen Tankdop lek	Geringe waterlekkages zijn mogelijk, bij grotere lekkages neemt u contact op met de klantenservice Controleer of de aansluitingen juist gemonteerd zijn Controleer of de tankdop goed is afgesloten
De motor start in de standbymodus	Lek in pomp, spuitpistool of slang	Bij aanhoudende storingen in de standbymodus neemt u contact op met de klantenservice
Slang kan niet verwijderd worden	Als het gereedschap nog ingeschakeld is, is door de druk in het gereedschap meer kracht nodig.	Schakel het gereedschap uit en houd vervolgens de trekker ingedrukt om de druk te verlagen.
Tank wordt niet gevuld, hoewel het leidingwater aangesloten is	Waterslang is verstopt en/of slangaansluiting is verstopt	Gereedschap uitschakelen, waterslang of slangaansluiting controleren en reinigen

Onderhoud en service

Onderhoud, bewaren en vervoeren (zie afbeeldingen K – N)

Schakel het gereedschap uit en houd de trekker ingedrukt om het water uit de slang te laten lopen.

Maak de slang los van het spuitpistool en de waterafvoer. Spuitpistool, borstel en slang kunnen op het gereedschap worden opgeborgen.

Laat het water uit het systeem lopen en verwijder de accu. Reinig het filter regelmatig.

Onderhoud van de accu

Neem de volgende aanwijzingen en maatregelen in acht om een optimaal gebruik van de accu te waarborgen:

- Bescherm de accu tegen vocht en water.
- Bewaar het tuingereedschap en de accu alleen in het temperatuurbereik tussen –20 °C en 50 °C. Laat de accu bijvoorbeeld in de zomer niet in de auto liggen.
- Bewaar de accu apart en niet in het tuingereedschap.
- Laat de accu bij fel zonlicht niet in het tuingereedschap zitten.
- De optimale temperatuur voor het bewaren van de accu bedraagt 5 °C.
- Reinig de ventilatieopeningen van de accu af en toe met een zachte, schone en droge kwast.

Een duidelijk kortere gebruiksduur na het opladen geeft aan dat de accu versleten is en moet worden vervangen.

Klantenservice en gebruikadvies

Onze klantenservice beantwoordt uw vragen over reparatie en onderhoud van uw product en over vervangingsonderdelen. Explosietekeningen en informatie over vervangingsonderdelen vindt u ook op: **www.bosch-pt.com**

Het Bosch-gebruiksadviesteam helpt u graag bij vragen over onze producten en accessoires.

Vermeld bij vragen en bestellingen van vervangingsonderdelen altijd het uit tien cijfers bestaande productnummer volgens het typeplaatje van het product.

Nederland

Tel.: (076) 579 54 54

Fax: (076) 579 54 94

E-mail: gereedschappen@nl.bosch.com

Meer serviceadressen vindt u onder:

www.bosch-pt.com/serviceaddresses

Vervoer

Op de aanbevolen Li-Ion-accu's zijn de eisen voor het vervoer van gevaarlijke stoffen van toepassing. De accu's kunnen door de gebruiker zonder verdere voorwaarden over de weg vervoerd worden.

Bij de verzending door derden (bijv. luchtvervoer of expeditiebedrijf) moeten bijzondere eisen ten aanzien van verpakking en markering in acht genomen worden. In deze gevallen moet bij de voorbereiding van de verzending een deskundige voor gevaarlijke stoffen geraadpleegd worden.

Verzend accu's alleen, wanneer de behuizing onbeschadigd is. Plak blootliggende contacten af en verpak de accu zoda-

nig dat deze niet in de verpakking beweegt. Neem ook eventuele overige nationale voorschriften in acht.

Afvalverwijdering



Producten, accu's, toebehoren en verpakkingen moeten op een voor het milieu verantwoorde wijze worden gerecycled.



Gooi producten, accu's en batterijen niet bij het huisvuil!

Alleen voor landen van de EU:

Volgens de Europese richtlijn 2012/19/EU moeten niet meer bruikbare apparaten en volgens de Europese richtlijn 2006/66/EG moeten defecte of lege accu's en batterijen apart worden ingezameld en op een voor het milieu verantwoorde wijze worden gerecycled.

Bij een verkeerde afvoer kunnen afgedankte elektrische en elektronische apparaten vanwege de mogelijke aanwezigheid van gevaarlijke stoffen schadelijke uitwerkingen op het milieu en de gezondheid van mensen hebben.

Accu's/batterijen:

Li-Ion:

Lees de aanwijzingen in het gedeelte Vervoer en neem deze in acht (zie „Vervoer“, Pagina 37).

Dansk

Sikkerhedsinstrukser

- **ADVARSEL! Læs alle sikkerhedsinstrukser og instrukser.** I tilfælde af manglende overholdelse af sikkerhedsinstrukserne og instrukserne er der risiko for elektrisk stød, brand og/eller alvorlige kvæstelser.

Forklaring af symboler på haveværktøjet



Generel sikkerhedsadvarsel.



Læs brugsanvisningen.

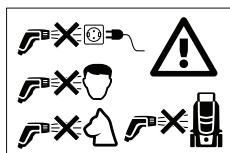

Ret aldrig vandstrålen mod ansigtet på mennesker og dyr, produktet eller elektriske dele.

Betjening

- Brugeren må kun benytte produktet i henhold til ovenstående punkter. Tag hensyn til omgivelserne. Hold øje med

andre personer, især børn, når der arbejdes med produktet.

- Tillad aldrig børn, personer med begrænsede fysiske, sensoriske eller psykiske evner eller med manglende erfaring og/eller med manglende viden og/eller personer, der ikke er fortrolige med disse instrukser, at bruge haveredskabet. Lokale regler kan bestemme alderen på den person, som må betjene produktet.
- Børn bør holdes under opsyn for at forhindre, at de leger med haveredskabet.
- Brugeren bærer ansvaret for tredjemand, der opholder sig i arbejdsområdet. Kontroller, at vandstrålen ikke peger i en retning, hvor den kan forårsage skader.

Anvendelse

- Alle strømførende dele i arbejdsområdet skal være stænkvandsbeskyttet.
- Asbestholdige og andre materialer, der indeholder sundhedsfarlige stoffer, må ikke rengøres med en højtryksrensers.
- Brug kun værktøjet, når akkummet er lukket. Derved beskyttes akkuen mod stænkvand.
- Kontrollér produktet og tilbehøret for mangler og vær sikker på, at både produkt og tilbehør er sikre, før produktet tages i brug. Produkt og tilbehør må ikke benyttes, hvis den/det udviser mangler.
- Produktet skal stå på et fast underlag.
- Der må ikke opsuges opløsningsmiddelholdige væsker, ufortyndede syrer, acetone eller opløsningsmidler inkl. benzin, farvefortynder og fyringsolie, da deres sprøjtetæge er højt antændelig, eksplosiv og giftig.
- Påfyld aldrig vandtanken uden filteret, eller hvis filteret er beskadiget.
- **Udfør ikke ændringer på produktet.** Ikke tilladte ændringer kan forringe dit produkts sikkerhed, føre til mere støj og større vibrationer og dårlig ydelse.
- Ret ikke vandstrålen mod ansigter på mennesker eller dyr.
- Dyp aldrig produktet ned i vand for at fylde tanken.
- Højt tryk kan få genstande til at springe tilbage. Brug egnet, personligt beskyttelsesudstyr som f.eks. beskyttelsesbriller, hvis det er nødvendigt.
- Fyld kun vandtanken med frisk (ikke saltholdigt) vand.
- Brug kun produktet med klart vand. Kom ikke tilsætningsstoffer i vandet. Snavs i vandet kan beskadige pumpen og tilbehøret. Brug Fontus rengøringsmiddelbørsten (Bosch tilbehør: F 016 800 595).

Henvisninger til optimal håndtering af akkuen

- **Åbn ikke akkuen.** Fare for kortslutning.



Beskyt akkuen mod varme (f.eks. også mod varige solstråler), brand, vand og fugtighed. Fare for eksplosionsfare.



- ▶ **Beskadiges akkuen eller bruges den forkert, kan der sive dampe ud.** Udluft området og gå til læge, hvis du føler dig utilpas. Dampene kan irritere luftvejene.
- ▶ **Brug kun akkuen i producentens produkter.** Kun på denne måde beskyttes akkuen mod farlig overbelastning.
- ▶ **Akkuen kan blive beskadiget af spidse genstande som f.eks. søm eller skruetrækkere eller ydre kraftpåvirkning.** Der kan opstå indvendig kortslutning, så akkuen kan antændes, ryge, eksplodere eller overophedes.
- ▶ **Kortslut ikke akkuen.** Fare for eksplosionsfare.
- ▶ Rengør akkuens ventilationsåbninger en gang imellem med en blød, ren og tør pensel.
- ▶ **Oplad kun produktet med det medleverede ladeaggregat.**

Transport og opbevaring

- ▶ Sluk for produktet og kontroller, at det udtrækelige greb er låst før transporten.



Vær forsigtig, når produktet løftes og bæres, især når vandtanken er fuld. Kontroller, om det udtrækelige greb er låst sikkert. Brug det udtrækelige greb og det forreste greb forinden til at løfte produktet. Sørg for at indtage en sund rygholdning, når produktet løftes. Bøj knæene og hold ryggen lige.

- ▶ Bevæg produktet forsigtigt hen over hældninger eller trin. Produktet vejer meget, når det er fyldt med vand.
- ▶ Tøm vandet ud af tanken og pumpe-systemet, før produktet stilles til opbevaring.
- ▶ Udsættes produktet for direkte solstråler, kan dette føre til misfarvninger.

Vedligeholdelse

- ▶ Sluk for maskinen, før rengørings- og vedligeholdelsesarbejde udføres og tilbehør skiftes. Træk stikket ud, hvis maskinen drives med netspænding.
- ▶ Reparationer må kun gennemføres af autoriserede Bosch serviceværksteder.

Tilbehør og reservedele

- ▶ Det er kun tilladt at benytte tilbehør og reservedele, der er frigivet af fabrikanten. Originalt tilbehør og originale reservedele sikrer en fejlfri drift af produktet.

Symboler

De efterfølgende symboler er af betydning for at kunne læse og forstå betjeningsvejledningen. Læg mærke til symbolerne og overhold deres betydning. En rigtig forståelse af symbolerne er med til at sikre en god og sikker brug af produktet.

Symbol	Betydning
	Bevægelsesretning

Symbol	Betydning
	Reaktionsretning
	Tænding
	Slukning
	Tilbehør/reservedele

Beregnet anvendelse

Produktet er beregnet til at blive brugt i husholdningen, enten til at rengøre fra den indvendige tank eller postevandstilslutningen, til at rengøre køretøjer, værktøjer, vinduer, både, cykler, hunde (med lavtryk), legetøj til brug udendørs, drivhuse, havemøbler osv.

Trykfunktionen og sprøjtemønsteret skal indstilles rigtigt til den enkelte rengøringsopgave.

Illustrerede komponenter (se Fig. A og D)

Nummereringen af de illustrerede komponenter refererer til illustrationen af produktet på de illustrerede sider.

- (1) Dysehoved
- (2) Aftrækker
- (3) Slangetilslutning pistol
- (4) Slange
- (5) Børste
- (6) Akku-ladetilstandsindikator
- (7) Opbevaringsrum
- (8) Forreste håndgreb
- (9) Vandåbning
- (10) Vandtilslutning og filterelement (under kappen)
- (11) Tankdæksel
- (12) Kontakt trykstyrke
- (13) Start-stop-kontakt
- (14) Akkurum-afdækning
- (15) Akkurum-oplåsning
- (16) Låsning af det udtrækelige greb
- (17) Udtrækeligt greb
- (18) Sprøjtepistol
- (19) Akku^{a)}
- (20) Akku-oplåsningstast
- (21) Ladeaggregat^{a)}
- (22) Rengøringsmiddeldyse^{a)}

a) **Tilbehør, som er illustreret og beskrevet i betjeningsvejledningen, er ikke indeholdt i leveringen. Det fuldstændige tilbehør findes i vores tilbehørsprogram.**

Tekniske data

Akku-trykrenser		Fontus 18V
Varenummer		3 600 HB6 1..
Netspænding	V	18
Nominel effekt	W	170
Beskyttelsesklasse		III, IP X4
Maks. tryk (system)	MPa	4,0 (+/- 0,4)
Nominelt tryk (brugerudgave)	MPa	2,0 (+/- 0,2)
Maks. vandtemperatur	°C	50
Vægt svarer til EPTA-Procedure 01:2014 ^{A)}	kg	7,5
Serienummer	Se serienummer (typeskilt) på produkt	
Tilladt omgivelsestemperatur		
- ved opladning	°C	0 ... +45
- under brug ^{B)}	°C	+5 ... +50
- under opbevaring	°C	-20 ... +50
Akkutype		PBA 18V...W- 1,5 Ah, 2,0 Ah, 2,5 Ah, 3,0 Ah, 4,0 Ah, 5,0 Ah, 6,0 Ah

A) Afhængigt af den anvendte akku

B) Begrænset ydelse ved temperaturer <0 °C.

Støj-/vibrationsinformationer

Støjemissionsværdier beregnet iht. **EN 60335-2-79**.

Produktets A-vægtede støjniveau er typisk: Lydtryksniveau **67 dB(A)**; lydeffektniveau **78 dB(A)**. Usikkerhed **K=4,0 dB**. Samlede vibrationsværdier a_n (vektorsum for tre retninger) og usikkerhed **K** beregnet iht.

EN 60335-2-79: a_n **0,4 m/s²**, **K = 0,5 m/s²**.

Montering og drift

Visning/handling	Billede	Side
Illustrerede komponenter	A	187
Leveringsomfang	B	188
Påfyldning af vandtank	C1	188
Påfyldning af vandtank med postevandstilslutning	C2	189
Påfyldning af vandtank med postevandstilslutning (vedvarende)/automatisk påfyldning	C3	189
Akku lades og sættes i	D	190
Bæring og transport	E	190
Tilslutning af slange	F	191
Tænding	G	191
Indstilling af strålestyrke	H	192
De forskellige sprøjtemønstre	I	192

Visning/handling	Billede	Side
Brug af børste	J	193
Slukning Afrmontering af slange	K	194
Fjernelse af akku	L	194
Vedligeholdelse	M	195
Opbevaring	N	195
Tilbehør	O	196

Ibrugtagning

Akku sættes i/tages ud (se billeder D og L)

Bemærk: Anvendes ikke egnede akkuer, kan dette føre til fejlfunktioner eller til beskadigelse af produktet.

Tryk på akkurum-oplåsningen (**15**) for at åbne akkurum-afdækningen (**14**). Sæt den opladte akku (**19**) i. Sikr, at akkuen er sat rigtigt i.

Luk akkurummet og sikr, at låsen til akkurummet (**15**) er faldet i hak. Akkurum-afdækningen (**14**) beskytter akkuen mod stænkvand under brug.

Tryk på akkurum-oplåsningen (**15**) for at åbne akkurum-afdækningen (**14**). Akkuen (**19**) tages ud af produktet ved at trykke på akku-udløserknappen (**20**) og trække akkuen ud.

Betjening

Start

Fyld altid frisk vand i den interne tank - enten direkte eller via vandtilslutningen. Kontroller, om filteret (**10**) er sat i og er ubeskadiget (se billeder **C1** og **C2**).

Fastgør slangen (4) på vandåbningen (9) og sprøjtepipstolen (18) (se billede F).

Vælg det ønskede sprøjtemønster ved at dreje dysehovedet (1) ud (se billede I).

Vælg den ønskede stråleykkelse med kontakten (12) (se billede H).

Tryk på start-stop-kontakten (13) og hold aftrækkeren (2) nedtrykket, til vand strømmer ud (se billede G).

Bemærk: Bruges produktet første gang, efter at vandtanken er blevet tømt, kan det vare op til 10 sekunder, før vand strømmer ud.

Autostop-funktion

Produktet slukker motoren, så snart aftrækkeren (2) slippes på pistolgrebet.

Automatisk frakobling

Motoren slukker af sig selv, hvis produktet 30 kører uafbrudt i flere minutter.

Automatisk Sleep-funktion

Produktet slukker af sig selv efter 5 minutter, hvis det ikke betjenes.

Montering/afmontering af børste (se billede J)

Børsten (5) anbringes på sprøjtepipstolen og gør rengøringen mere effektiv.

Skub børsten lige på sprøjtepipstolen (18). Før den øverste og nederste klemme på børsten ind i den passende åbning på sprøjtepipstolen.

Børsten løsnes ved at trykke den nederste klemme opad, hvorefter børsten kan tages af.

Fejlsøgning

Akku-trykreenser

Symptomer	Mulig årsag	Afhjælpning
Motoren går ikke i gang	Akkuen er afladt	Oplad akkuen
	Akku for kold/varm	Opvarm/afkøl akku
	Produktet er frosset	Vent, til produktet er tørt op
Trykket pulserer	Dysen er blokeret	Rens dysen
	Luft i pumpen	Lad produktet køre i turbotrykfunktionen med blusedyse, til der ikke er mere luft i systemet
Motoren går dog noget indskrænket, eller der er ikke noget arbejds-tryk	Vandtanken er tom	Fyld vandtanken op med vand
	Pumpen er ikke forberedt	Hold aftrækkeren nedtrykket, så luften kan slippe ud
Strømlampen lyser, men pumpen går ikke mere	Den automatiske frakoblingsfunktion er blevet aktiveret	Sluk og tænd produktet igen
Produktet slukker af sig selv	Den automatiske Sleep-funktion er blevet aktiveret	Tryk på start-stop-kontakten for at aktivere
	Akkuen er afladt	Oplad akkuen
Produktet er utæt	Pumpen er utæt	Små vandlækager er mulige, konstateres større lækager, kontaktes kundeservicen
	Tilslutninger er utætte	Kontroller, om tilslutningerne er monteret rigtigt
	Tankdækslet er utæt	Kontrollér, om tankdækslet er lukket rigtigt
Motoren går i gang i standby	Pumpe, sprøjtepipstol eller slange er utætte	Kontakt kundeservicen, hvis fejl i standby-funktionen ikke forsvinder
Slangen kan ikke fjernes	Er produktet stadigvæk tændt, øges den nødvendige kraft på grund af trykket i produktet.	Sluk for produktet, tryk herefter på aftrækkeren for at reducere trykket
Tanken fyldes ikke, selv om postevandet er forbundet	Vandslangen er tilstoppet og/eller slangetilslutningerne er tilstoppet	Sluk for produktet, kontroller vandslangen eller slangetilslutningen og rengør det hele

Vedligeholdelse og service

Vedligeholdelse, opbevaring og transport (se billeder K – N)

Sluk for produktet og tryk på aftrækkeren for at tømme slangen for vand.

Løsn slangen fra sprøjtepipstolen og vandåbningen.

Sprøjtepipstolen, børsten og slangen kan opbevares på produktet.

Tøm vandet ud af systemet og fjern akkuen.

Rengør filteret med regelmæssige mellemrum.

Akku-pleje

Overhold følgende forskrifter og foranstaltninger for at muliggøre en optimal brug af akkuen:

- Beskyt akkuen mod fugtighed og vand.
- Opbevar kun haveredskabet og akkuen ved temperaturer mellem -20 °C og 50 °C. Lad f.eks. ikke akkuen blive liggende i bilen om sommeren.
- Opbevar akkuen separat og ikke i haveredskabet.
- Lad ikke akkuen blive siddende i haveredskabet i solskinsvejr.
- Den optimale temperatur til opbevaring af akkuen er 5 °C.
- Rengør akkuens ventilationsåbninger en gang imellem med en blød, ren og tør pensel.

Når driftstiden efter opladningen forkortes væsentligt, er det tegn på, at akkuen er slidt op og skal udskiftes.

Kundeservice og anvendelsesrådgivning

Kundeservice besvarer dine spørgsmål vedr. reparation og vedligeholdelse af dit produkt samt reservedele. Eksplosionstegninger og oplysninger om reservedele finder du også på: www.bosch-pt.com

Bosch-anvendelsesrådgivningsteamet hjælper dig gerne, hvis du har spørgsmål til produkter og tilbehørsdele.

Produktets 10-cifrede typenummer (se typeskilt) skal altid angives ved forespørgsler og bestilling af reservedele.

Dansk

Bosch Service Center

Telegrafvej 3

2750 Ballerup

På www.bosch-pt.dk kan der online bestilles reservedele eller oprettes en reparations ordre.

Tlf. Service Center: 44898855

Fax: 44898755

E-Mail: vaerktoej@dk.bosch.com

Du finder adresser til andre værksteder på:

www.bosch-pt.com/serviceaddresses

Transport

De anbefalede lithium-ion-akkuer overholder bestemmelserne om farligt gods. Akkuerne kan transporteres af brugeren på offentlig vej uden yderligere pålæg.

Ved forsendelse gennem tredjemand (f.eks.: lufttransport eller spedition) skal særlige krav vedr. emballage og mærkning

overholdes. Her skal man kontakte en faregodsekspert, før forsendelsesstykket forberedes.

Send kun akkuer, hvis huset er ubeskadiget. Tilklæb åbne kontakter, og indpak akkuen på en sådan måde, at den ikke kan bevæge sig i emballagen. Følg venligst også eventuelle, videreførende, nationale forskrifter.

Bortskaffelse



Produkter, akkuer, tilbehør og emballage skal genbruges på en miljøvenlig måde.



Smid hverken produkter eller akkuer/batterier ud sammen med det almindelige husholdningsaffald!

Gælder kun i EU-lande:

Iht. det europæiske direktiv 2012/19/EU skal kasserede produkter og iht. det europæiske direktiv 2006/66/EF skal defekte eller opbrugte akkuer/batterier indsamles separat og genbruges iht. gældende miljøforskrifter.

Ved forkert bortskaffelse kan elektrisk og elektronisk affald have skadelige virkninger på miljøet og menneskers sundhed på grund af den mulige tilstedeværelse af farlige stoffer.

Akkuer/batterier:

Li-Ion:

Vær opmærksom på anvisningerne i afsnittet "Transport" (se "Transport", Side 42).

Svensk

Säkerhetsanvisningar

- **WARNING! Läs alla säkerhetsanvisningar och anvisningar.** Underlåtenhet att följa säkerhetsanvisningarna och anvisningarna kan leda till elstöt, eldsvåda och/eller svåra personskador.

Beskrivning av symbolerna på trädgårdsredskapet



Allmän varning för riskmoment.



Läs noga igenom bruksanvisningen.

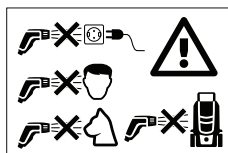

Rikta aldrig vattenstrålen mot huvudet på människor eller djur, redskapet själv eller elektriska delar.

Användning

- ▶ Produkten får endast användas för avsett ändamål. Ta hänsyn till lokala förhållanden. Under arbetet se upp för obehöriga personer och speciellt då barn.
- ▶ Låt aldrig barn, personer med begränsad fysisk, sensorisk eller psykisk förmåga eller erfarenhet och/eller bristande kunskap och/eller personer som inte är bekanta med dessa instruktioner använda trädgårdsredskapet. Nationella föreskrifter begränsar eventuellt tillåten ålder för användning.
- ▶ Barn bör övervakas för att säkerställa att de inte leker med gräsklipparen.
- ▶ Användaren är ansvarig för utomstående på arbetsområdet. Observera, att vattenstrålen inte är riktad så att den kan åsamka skada.

Användning

- ▶ Alla strömförande delar inom arbetsområdet måste vara spolsäkra.
- ▶ Asbesthaltiga och andra material som innehåller hälsofarliga ämnen får inte spolas av.
- ▶ Använd redskapet endast med batterifacket slutet. Därigenom skyddas batteriet mot fukt.
- ▶ Redskapet med tillbehör ska innan det tas i bruk kontrolleras avseende felritt tillstånd och driftsäkerhet. Är redskapet inte i felritt tillstånd får det inte längre användas.
- ▶ Redskapet måste stå på ett stadigt underlag.
- ▶ Följande ämnen får inte användas; vätskor som innehåller lösningsmedel, utspädda syror, aceton eller lösningsmedel som t. ex. bensin, utspädningsmedel och eldningsolja eftersom dessa ämnen alstrar en spraydimma som är högt antändlig, explosiv och giftig.
- ▶ Fyll aldrig vattentanken utan filtret eller om filtret är skadat.
- ▶ **Gör inga förändringar på redskapet.** Otillåtna förändringar kan menligt påverka redskapets säkerhet och leda till kraftigare buller och vibrationer samt dålig effekt.
- ▶ Rikta inte vattenstrålen mot människors eller djurs huvud.
- ▶ Doppa aldrig ned redskapet i vatten för att fylla tanken.
- ▶ Vid högt tryck kan objekten studsas tillbaka. Använd om så krävs lämplig personlig skyddsutrustning, t. ex. skyddsglasögon.
- ▶ Använd endast friskt (inte salthaltigt) vatten för fyllning av vattentanken.
- ▶ Använd redskapet endast med klart vatten. Tillsatt inga tillsatssämnen till vattnet. Föroreningar i vattnet kan skada pumpen och tillbehöret. Använd Fontus reningsmedelsmunstycke (Bosch tillbehör: F 016 800 595).

Anvisningar för optimal hantering av batteriet

- ▶ **Öppna inte batteriet.** Detta kan leda till kortslutning.



Skydda batteriet mot hög värme och även mot t.ex. längre solstrålning, eld, vatten och fukt. Risk för explosion.



- ▶ **Ur skadat eller fel använt batteri kan ångor avgå.** Tillför friskluft och uppsök en läkare vid besvär. Ångorna kan reta andningsvägarna.
- ▶ **Använd endast batteriet i produkter från tillverkaren.** Detta skyddar batteriet mot farlig överbelastning.
- ▶ **Batteriet kan skadas av vassa föremål som t.ex. spikar eller skruvmejslar eller på grund av yttre påverkan.** En intern kortslutning kan uppstå och rök, explosion eller överhettning kan förekomma hos batteriet.
- ▶ **Kortslut inte batteriet.** Explosionsrisk föreligger.
- ▶ Rengör vid tillfälle batterimodulens ventilationsöppningar med en mjuk, ren och torr pensel.
- ▶ **Ladda redskapet endast med medlevererad laddare.**

Transport och lagring

- ▶ Innan transport, koppla från redskapet och försäkra att det utdragbara handtaget är låst.



Var försiktig då du lyfter eller bär redskapet, speciellt om vattentanken är full. Kontrollera att det utdragbara handtaget är säkert låst. Använd det utdragbara handtaget och det undre främre handtaget för att lyfta redskapet. Giv akt på en hälsosam ryggställning då du lyfter. Böj knäna och håll ryggen rak.

- ▶ Förflytta redskapet försiktigt över sluttningar och steg. Redskapet är tungt då det är fyllt med vatten.
- ▶ Töm ut vattnet från tanken och pumphuset före lagring.
- ▶ Om redskapet utsätts för direkt solljus, kan det leda till missfärgning.

Service





- ▶ Koppla från högtrycksvätten innan rengörings- eller underhållsåtgärder utförs eller tillbehör byts ut. Dra ur stickproppen när högtrycksvätten matas med nätspänning.
- ▶ Reparationer får utföras endast av auktoriserade Bosch serviceverkstäder.

Tillbehör och reservdelar

- ▶ Använd endast tillbehör och reservdelar som godkänts av tillverkaren. Original tillbehör och original reservdelar garanterar att högtrycksvätten fungerar korrekt.

Symboler

Symbolerna nedan är viktiga för att kunna läsa och förstå bruksanvisningen. Lägg symbolerna och deras betydelse på minnet. Korrekt tolkning av symbolerna hjälper till att bättra och säkrare använda produkten.

Symbol	Betydelse
	Rörelseriktning
	Reaktionsriktning
	Inkoppling
	Fränkoppling
	Tillbehör/reservdelar

Ändamålsenlig användning

Redskapet är avsett för hemmabruk, antingen från den inre tanken eller från en vattenledningsanslutning, för rengöring av fordon, verktyg, fönster, båtar, cyklar, hundar (med lågtryck), utomhusleksaker, växthus, trädgårdsmöbel osv. Tryckfunktion och sprutmodell bör ställas in riktigt för respektive rengöringsuppgift.

Illustrerade komponenter (se bilder A och D)

Numreringen av avbildade komponenter hänvisar till illustration av produkten på grafiksidorna.

- (1) Munstyckshuvud
- (2) Avtryckare
- (3) Pistolens slangkoppling
- (4) Slang
- (5) Borste
- (6) Batteriets laddningsindikering
- (7) Förvaringsfack
- (8) Främre handtag
- (9) Vattenutsläpp
- (10) Krananslutning och filterelement (under locket)
- (11) Tanklock
- (12) Kontakt för tryckstyrka
- (13) Strömställare
- (14) Batterifackets lock
- (15) Batterifackets uppläsning
- (16) Låsning av utdragbara handtaget
- (17) Utdragbart handtag
- (18) Sprutpistol
- (19) Batteri^{a)}
- (20) Batteriets uppläsningsknapp
- (21) Laddare^{a)}
- (22) Munstycke för rengöringsmedel^{a)}

a) I bruksanvisningen avbildat och beskrivet tillbehör ingår inte i standardleveransen. I vårt tillbehörsprogram beskrivs allt tillbehör som finns.

Tekniska data

Sladdlös trycktvättare		Fontus 18V
Produktnummer		3 600 HB6 1..
Nominell spänning	V	18
Märkeffekt	W	170
Skyddsklass		III, IP X4
max. tryck (system)	MPa	4,0 (+/- 0,4)
Nominellt tryck (för användaren)	MPa	2,0 (+/- 0,2)
Maximal vattentemperatur	°C	50
Vikt enligt EPTA-Procedure 01:2014 ^{A)}	kg	7,5
Serienummer	Se serienumret på redskapet (dataskylten)	
tillåten omgivningstemperatur		
- vid laddning	°C	0 ... +45
- vid användning ^{B)}	°C	+5 ... +50
- vid lagring	°C	-20 ... +50
Batterityp		PBA 18V..W-. 1,5 Ah, 2,0 Ah, 2,5 Ah, 3,0 Ah, 4,0 Ah, 5,0 Ah, 6,0 Ah

A) Beroende på använt batteri

B) Begränsad effekt vid temperaturer <0 °C

Buller-/vibrationsdata

Bulleremissionsvärden framtagna enligt **EN 60335-2-79**.

Produktens A-vägda ljudnivå uppnår i typiska fall: Ljudtrycksnivå **67** dB(A); ljudeffektnivå **78** dB(A). Onoggrannhet $K=4,0$ dB.

Totala vibrationsemissionsvärden a_{h} (vektorsumma ur tre riktningar) och onoggrannhet K framtaget enligt **EN 60335-2-79**: $a_{\text{h}} = 0,4$ m/s², $K = 0,5$ m/s².

Montering och drift

Illustration/handlingsmål	Figur	Sida
Avbildade komponenter	A	187
Leveransen omfattar	B	188
Fyll vattentanken	C1	188
Fyll vattentanken med vattenledningsanslutning	C2	189
Fyll vattentanken med vattenledningsanslutning (permanent)/automatisk fyllning	C3	189
Ladda och montera batteriet	D	190
Bär och transportera	E	190
Anslut slangen	F	191
Inkoppling	G	191
Ställ in strålstyrkan	H	192
Olika sprutmodeller	I	192
Använd borste	J	193
Koppla från Lossa slangen	K	194
Ta bort batteriet	L	194
Service	M	195
Lagring	N	195
Tillbehör	O	196

Driftstart

Insättning/uttagning av batteriet (se bilder D och L)

Anmärkning: Om olämpliga batterier används kan det leda till störfunktioner eller till överkan på redskapet.

Tryck på batterifackets upplåsning (**15**), för att öppna batterifackets lock (**14**). Ställ in det laddade batteriet (**19**). Kontrollera, att batteriet är fullständigt insatt.

Felsökning

Sladdlös trycktvättare

Symptom	Möjlig orsak	Åtgärd
Motorn startar inte	Batteriet är urladdat	Ladda upp batteriet
	Batteriet för kallt/hett	Låt batteriet värmas/kallna
	Redskapet fruset	Vänta tills redskapet tinat upp

Stäng batterifacket och kontrollera, att batterifackets lås (**15**) är i ingrepp. Batterifackets lock (**14**) skyddar batteriet mot stänkatten vid drift.

Tryck på batterifackets upplåsning (**15**), för att öppna batterifackets lock (**14**). För borttagning av batteriet (**19**) från redskapet, tryck på batteriets upplåsningknapp (**20**) och dra ut batteriet.

Användning

Start

Använd alltid friskt vatten för fyllning av den interna tanken, antingen direkt eller från krananslutningen. Kontrollera att filtret (**10**) är insatt och oskadat (se bild **C1** och **C2**).

Fäst slangen (**4**) till vattenutsläppet (**9**) och sprutpistolen (**18**) (se bild **F**).

Välj önskat sprutmönster genom att vrida på munstyckshuvudet (**1**) (se bild **I**).

Välj önskad strålstyrka med kontakten (**12**) (se bild **H**).

Tryck på strömställaren Till/Från (**13**) och håll utlösaren (**2**) tryckt tills vatten strömmar ut (se bild **G**).

Anmärkning: Om du använder redskapet första gången efter tömning av vattentanken, kan det dröja upp till 10 sekunder, innan vatten strömmar ut.

Autostopp-funktion

Redskapet kopplar från motorn genast när avtryckaren (**2**) på pistolhandtaget släpps.

Automatisk fränkopplingsfunktion

Motorn fränkopplar om produkten är i oavbruten drift i **30** minuter.

Automatisk Sleep-funktion

Redskapet kopplar automatiskt från efter **5** minuter utan användning.

Borstens montering/demontering (se bild J)

Borsten (**5**) monteras på sprutpistolen och gör rengöringen effektivare.

Skjut borsten rakt på sprutpistolen (**18**). Sätt borstens övre och undre klammer i sprutpistolens motsvarande öppningar. Lossa borsten genom att trycka den nedre klammern uppåt och dra bort borsten.

Symptom	Möjlig orsak	Åtgärd
Trycket pulserar	Munstycket blockerat	Rengör munstycket
	Luft i pumpen	Låt redskapet fungera i turbotryckmodus med duschmunstycke tills systemet är luftfritt
Motorn går, men trycket är begränsat eller arbetstryck saknas	Vattentanken är tom	Fyll vattentanken
	Pumpen inte förberedd	Håll utlösaren tryckt för att avlägsna luften
Strömindikationen lyser, men pumpen går inte längre	Den automatiska fränkopplingsfunktionen är aktiverad	Ur och inkoppla åter redskapet
Redskapet kopplar från	Den automatiska Sleep-funktionen är aktiverad	Tryck på strömställaren för aktivering
	Batteriet är urladdat	Ladda upp batteriet
Redskapet är otätt	Pumpen är otät	Ringa vattenläckage godkänns; vid större läckage kontakta kundtjänsten
	Anslutningarna otäta	Kontrollera att anslutningarna är korrekt utförda
	Tanklocket är otätt	Kontrollera att tanklocket är korrekt tillslutet
Motorn startar i Standby-modus	Pumpen, sprutpistolen eller slangen otät	Kontakta kundtjänsten vid fortsatta störningar i Standby-modus
Slangen kan inte avlägsnas	Om redskapet ännu är inkopplat stiger genom trycket i redskapet den kraft som behövs.	Fränkoppla redskapet, tryck därefter på avtryckaren för att sänka trycket
Tanken fylls inte, trots att ledningsvatten anslutits	Vattenslangen är tilltäppt och/eller slangkopplingen är tilltäppt	Fränkoppla redskapet, kontroll och rengöring vattenslangen eller slangkopplingen

Underhåll och service

Underhåll, lagring och transport (se bilder K – N)

Koppla från redskapet och tryck på avtryckaren för att tömma vattnet ur slangen.

Lossa slangen från sprutpistolen och vattenutsläppet. Sprutpistolen, borsten och slangen kan lagras på redskapet. Töm vattnet från redskapet och ta bort batteriet. Rengör filtret regelbundet.

Batteriets skötsel

Beakta följande anvisningar och åtgärder för att garantera optimal användning av batteriet:

- Skydda batteriet mot fukt och vatten.
- Lagra trädgårdsredskapet och batteriet endast inom temperaturområdet -20 °C till 50 °C. Lämna inte batteriet på sommaren t.ex. liggande i bilen.
- Lagra batteriet separat och inte i trädgårdsredskapet.
- Låt inte batteriet sitta kvar i trädgårdsredskapet i direkt solsken.
- Optimal temperatur för förvaring av batteriet är 5 °C.
- Rengör vid tillfälle batteriets ventilationsöppningar med en mjuk, ren och torr pensel.

Är brukstiden efter uppladdning onormalt kort tyder det på att batteriet är förbrukat och måste bytas ut.

Kundtjänst och applikationsrådgivning

Kundservicen ger svar på frågor beträffande reparation och underhåll av produkter och reservdelar. Explosionsritningar och informationer om reservdelar hittar du också under:

www.bosch-pt.com

Boschs applikationsrådgivnings-team hjälper dig gärna med frågor om våra produkter och tillbehören till dem.

Ange alltid vid förfrågningar och reservdelsbeställningar det 10-siffriga produktnumret som finns på produktens typskylt.

Svenska

Bosch Service Center
Telegrafvej 3
2750 Ballerup
Danmark
Tel.: (08) 7501820 (inom Sverige)
Fax: (011) 187691

Du hittar fler kontaktoppgifter till service här:

www.bosch-pt.com/serviceaddresses

Transport

De rekommenderade lithiumjonbatterierna är underkastade kraven för farligt gods. Användaren kan utan ytterligare förpliktelser transportera batterierna på allmän väg.

Vid transport genom tredje person (t.ex. flygfrakt eller spedition) ska speciella villkor för förpackning och märkning beaktas. I detta fall en expert för farligt gods konsulteras vid förberedelse av transport.

Batterier får försändas endast om höljet är oskadat. Tejpa öppna kontakter och förpacka batteriet så att det inte kan röras i förpackningen. Beakta även tillämpliga nationella föreskrifter.

Avfallshantering



Produkter, batterier, tillbehör och förpackning ska omhändertas på miljövänligt sätt för återvinning.



Släng inte produkter eller batterierna i hushållsavfallet!

Endast för EU-länder:

Enligt europeiska direktivet 2012/19/EG måste obrukbara produkter och enligt europeiska direktivet 2006/66/EG felaktiga eller förbrukade batterier separat omhändertas och på miljövänligt sätt lämnas in för återvinning.

Vid felaktig avfallshantering kan elektriska och elektroniska apparater orsaka skador på hälsa och miljö på grund av potentiellt farliga ämnen.

Sekundär-/primärbatterier:

Li-jon:

Beakta anvisningarna i avsnittet Transport (se „Transport“, Sidan 46).

Norsk

Sikkerhetsinformasjon

- **ADVARSEL! Les alle sikkerhetsinformasjoner og instruksjer.** Feil ved overholdelsen av sikkerhetsinformasjonene og instruksene kan forårsake elektrisk støt, brann og/eller alvorlige skader.

Forklaring av symbolene på hageredskapet



Generell fareinformasjon.



Les gjennom denne driftsinstruksen.

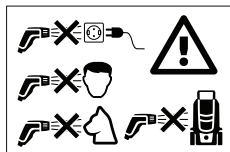

Retts aldri vannstrålen mot ansiktet hos mennesker og dyr, selve redskapet eller elektriske deler.

Betjening

- Personen som betjener produktet må kun gjøre dette på korrekt måte. Ta hensyn til de lokale forholdene. Ta

bevisst hensyn til andre personer under arbeidet, særskilt barn.

- Tillat aldri barn, personer med innskrenkede fysiske, sensoriske eller mentale evner eller manglende erfaring og/eller manglende kunnskap og/eller personer, som ikke er fortrolig med disse anvisningene, å bruke hageredskapet. Nasjonale forskrifter innskrenker eventuelt alderen på brukeren.
- Barn må passes på for å sikre at de ikke leker med hageredskapet.
- Brukeren er ansvarlig for tredjepersoner i arbeidsområdet. Pass på at vannstrålen ikke peker i en retning hvor den kan forårsake skader.

Bruk

- Alle strømførende deler i arbeidsområdet må være sprutvannbeskyttet.
- Asbestholdige materialer og materialer som inneholder helsefarlige stoffer må ikke sprøytes av.
- Bruk redskapet bare når batterirommet er lukket. Det oppladbare batteriet blir derved beskyttet mot sprutvann.
- Før bruk må maskinen og tilbehøret kontrolleres med hensyn til feilfri tilstand og driftssikkerhet. Hvis tilstanden ikke er feilfri må maskinen ikke brukes.
- Redskapet må ha en fast undergrunn.
- Det må ikke benyttes løsemiddelholdige væsker, ufortynnet syre, aceton eller løsemidler inklusive bensin, malingstynner og fyringsolje, for deres sprøytetåke er sterkt antennelig, eksplosiv og giftig.
- Fyll aldri vanntanken uten filteret eller hvis det er skadet.
- **Ikke utfør endringer på redskapet.** Ikke tillatte endringer kan innskrenke sikkerheten til redskapet, føre til mer støy og vibrasjoner og dårlig ytelse.
- Ikke rett vannstrålen mot ansikter hos mennesker eller dyr.
- Dypp aldri redskapet under vann for å fylle tanken.
- Høyt trykk kan la gjenstander sprette tilbake. Bruk om nødvendig egnet personlig verneutstyr, f. eks. vernebriller.
- For å fylle vanntanken må du bare bruke ferskt (ikke saltholdig) vann.
- Bruk redskapet bare med rent vann. Ikke gi tilsetninger i vannet. Forurensninger i vannet kan skade pumpen og tilbehøret. Bruk Fontus dyse for rengjøringsmiddel (Bosch tilbehør: F 016 800 595).

Regler for optimal bruk av oppladbare batterier

- **Batteriet må ikke åpnes.** Det er fare for kortslutning.



Beskytt det oppladbare batteriet mot varme, f.eks. også mot permanent solstråling, ild, vann og fuktighet. Det er eksplosjonsfare.

- ▶ **Ved skader eller usakkyndig bruk av batteriet kan det lekke ut damp.** Luft området og oppsøk lege hvis du får besvær. Dampen kan irritere luftveiene.
- ▶ **Batteriet må bare brukes i produkter fra produsenten.** Kun slik beskyttes batteriet mot farlig overbelastning.
- ▶ **Batteriet kan bli skadet av spisse gjenstander som spikre eller skrutrekkere eller på grunn av ytre påvirkning.** Resultat kan bli intern kortslutning, og det kan da komme røyk fra batteriet, eller batteriet kan ta fyr, eksplodere eller bli overopphetet.
- ▶ **Batteriet må ikke kortsluttes.** Det er fare for eksplosjoner.
- ▶ Rengjør ventilasjonssprekkene på batteriet regelmessig med en myk, ren og tørr pensel.
- ▶ **Lad redskapet bare med det medleverte ladeapparatet.**

Transport og lagring

- ▶ Slå av redskapet og kontroller at det uttrekkbare håndtaket er låst før transport.



Vær forsiktig når du løfter og bærer redskapet, spesielt når vanntanken er full. Kontroller at det uttrekkbare håndtaket er låst. Bruk det uttrekkbare håndtaket og håndtaket foran for å løfte redskapet. Pass på en sunn rygholdning når du løfter. Bøy knærne og hold ryggen rett.

- ▶ Beveg redskapet forsiktig over nedoverbakker eller trinn. Redskapet er tungt når det er fylt med vann.
- ▶ Tøm vannet fra tanken og pumpe-systemet før lagringen.
- ▶ Hvis redskapet er utsatt for direkte sollys, kan det medføre misfarginger.

Vedlikehold

- ▶ Slå maskinen av før alle rengjørings- og vedlikeholdsarbeider utføres og før tilbehøret skiftes ut. Trekk ut støpselet hvis maskinen brukes med nettspenning.
- ▶ Reparasjoner må kun utføres av autoriserte Bosch-serviceverksteder.

Tilbehør og reservedeler

- ▶ Det må kun brukes tilbehør og reservedeler som er godkjent av produsenten. Original-tilbehør og original-reservedeler sikrer en feilfri drift av maskinen.

Symboler

Nedenstående symboler er viktige for lesing og forståelse av driftsinstruksen. Legg merke til symbolene og deres betydning. En riktig tolkning av symbolene hjelper deg med å bruke produktet på en bedre og sikrere måte.

Symbol	Betydning
	Bevegelsesretning

Symbol	Betydning
	Reaksjonsretning
	Innkopling
	Utkopling
	Tilbehør/reservedeler

Formålmessig bruk

Dette redskapet er bestemt for bruk i private hager, enten for rengjøring ut av den innvendige tanken eller vanntilkoplingen, for rengjøring av kjøretøy, verktøy, vinduer, båter, sykler, hunder (i lavtrykkmodusen), leketøy for utendørs, veksthus, hagemøbler, osv.

For den respektive rengjøringen bør trykkmodus og sprøytemønster innstilles riktig.

Illustrerte komponenter (se bilder A og D)

Nummereringen av de illustrerte komponentene gjelder for bildet av produktet på illustrasjonssidene.

- (1) Dysehode
- (2) Avtrekker
- (3) Slangetilkopling pistol
- (4) Slange
- (5) Børste
- (6) Batteri-ladeindikator
- (7) Oppbevaringsrom
- (8) Fremre håndtak
- (9) Vannutløp
- (10) Vanntilkopling og filterelement (under hette)
- (11) Tanklås
- (12) Bryter trykkraft
- (13) På-/av-bryter
- (14) Batteriromdeksel
- (15) Opplåsing batterirom
- (16) Låsing for det uttrekkbare håndtaket
- (17) Uttrekkbart håndtak
- (18) Sprøytepistol
- (19) Batteri^{a)}
- (20) Batteri-utløserknapp
- (21) Ladeapparat^{a)}
- (22) Rengjøringsmiddel-dyse^{a)}

a) **Illustrert eller beskrevet tilbehør inngår ikke i standard-leveransen. Det komplette tilbehøret finner du i vårt tilbehørsprogram.**

Tekniske data

Batteridrevet høytrykkspyler		Fontus 18V
Produktnummer		3 600 HB6 1..
Nominell spenning	V	18
Nominell effekt	W	170
Beskyttelsesklasse		III, IP X4
Max. trykk (system)	MPa	4,0 (+/- 0,4)
Nominelt trykk (ytelse fra brukerens side)	MPa	2,0 (+/- 0,2)
maksimal vanntemperatur	°C	50
Vekt tilsvarende EPTA-Procedure 01:2014 ^{A)}	kg	7,5
Serienummer	Se serienummer (typeskilt) på redskapet	
tillatt omgivelsestemperatur		
- ved lading	°C	0 ... +45
- i drift ^{B)}	°C	+5 ... +50
- ved lagring	°C	-20 ... +50
Batteritype		PBA 18V..W- 1,5 Ah, 2,0 Ah, 2,5 Ah, 3,0 Ah, 4,0 Ah, 5,0 Ah, 6,0 Ah

A) Avhengig av batteriet

B) Begrenset ytelse ved temperatur under 0 °C

Støy-/vibrasjonsinformasjon

Støyemisjonsverdier beregnet iht. **EN 60335-2-79**.

Maskinens typiske A-bedømte støynivå er: Lydtrykknivå **67** dB(A); Schalleistungspegel **78** dB(A). Usikkerhet K = **4,0** dB.

Totale svingningsverdier a_n (vektorsum for tre retninger) og usikkerhet K beregnet iht.

EN 60335-2-79: a_n **0,4** m/s², K = **0,5** m/s².

Montering og drift

Illustrasjon/handlingsmål	Bilde	Side
Illustrerte komponenter	A	187
Leveranseomfang	B	188
Påfylling av vanntanken	C1	188
Påfylling av vanntanken med vanntilkoplingen	C2	189
Påfylling av vanntanken med vanntilkoplingen (permanent)/automatisk påfylling	C3	189
Lade og sette inn batteri	D	190
Bære og transportere	E	190
Tilkopling av slangen	F	191
Innkopling	G	191
Innstilling av strålestyrken	H	192
Varianter av sprøtemønsteret	I	192

Illustrasjon/handlingsmål	Bilde	Side
Bruk børste	J	193
Utkopling Demontering av slangen	K	194
Fjerning av batteriet	L	194
Vedlikehold	M	195
Lagring	N	195
Tilbehør	O	196

Igangsetting

Sett inn/ta ut batteri (se bilder D og L)

Merknad: Hvis du bruker ikke egnede batterier kan det medføre feilfunksjoner eller skader på redskapet.

Trykk på opplåsing for batterirommet (**15**), for å åpne dekselet til batterirommet (**14**). Sett inn det oppladete batteriet (**19**). Sikre at batteriet er satt inn fullstendig.

Lukk batterirommet og kontroller at låsing av batterirommet (**15**) er gått i lås. Dekselet til batterirommet (**14**) beskytter batteriet mot vannsprut under bruk.

Trykk på opplåsing for batterirommet (**15**), for å åpne dekselet til batterirommet (**14**). For å ta batteriet (**19**) ut av redskapet, trykker du på utløserknappen for batteriet (**20**) og trekker ut batteriet.

Betjening

Starte

Bruk alltid friskt vann for å fylle den interne tanken enten direkte eller via vanntilkoplingen. Kontroller at filteret **(10)** er inngesetzt und unbeschädigt ist (se bilder **C1** og **C2**).

Fest slangen **(4)** på vannutløpet **(9)** og på sprøytepipstolen **(18)** (se bilde **F**).

Velg ønsket sprøytemønster ved å dreie dysehodet **(1)** (se bilde **I**).

Velg ønsket strålestyrke på bryteren **(12)** (se bilde **H**).

Trykk på på-/av-bryteren **(13)** og hold avtrekkeren **(2)** trykt inne til vannet renner ut (se bilde **G**).

Merknad: Hvis du bruker produktet for første gang etter tømning av vanntanken, kan det ta opptil 10 sekunder til vannet renner ut.

Autostopp-funksjon

Redskapet slår av motoren så snart du slipper avtrekkeren **(2)** på pistolgrepet.

Automatisk utkoplingsfunksjon

Motoren kopler ut hvis produktet **30** går flere minutter uavbrutt.

Automatisk sleep-funksjon

Redskapet kopler automatisk ut etter **5** minutter uten betjening.

Montering/demontering av børsten (se bilde J)

Børsten **(5)** festes til sprøytepipstolen og gjør rengjøringen mer effektiv.

Skyv børsten rett på sprøytepipstolen **(18)**. Før børstens øvre og nedre klammer inn i den respektive åpningen på sprøytepipstolen.

For løsning trykker du det nedre klammeret oppover og trekker av børsten.

Feilsøking

Batteridrevet høytrykkspylers

Symptomer	Mulig årsak	Avhjelp
Motoren starter ikke	Utladet batteri	Lad opp batteriet
	For kaldt/for varmt batteri	Varm opp/avkjøl batteriet
	Redskap frosset	Vent til redskapet er tint
Trykk pulserer	Blokkert dyse	Rengjør dysen
	Luft i pumpen	La redskapet gå i turbotrykkmodus med dusjdyse til luften er fjernet fra systemet.
Motor går, men innskrenket eller intet arbeidstrykk	Vanntank er tom	Påfyll vanntank
	Pumpe ikke forberedt	Hold avtrekkeren trykt for å slippe ut luften
Strømindikator lyser, men pumpen går ikke lenger	Den automatiske utkoplingsfunksjonen er aktivert	Slå elektroverktøyet av og deretter på igjen
Redskap kopler ut	Den automatiske sleep-funksjonen er aktivert	Trykk på på-/av-bryteren for aktivering
	Utladet batteri	Lad opp batteriet
Redskap lekker	Pumpen lekker	Små lekkasjer er mulig, ved større lekkasjer ta kontakt med kundeservicen
	Tilkoblinger lekker	Kontroller at tilkoblingene er montert riktig
	Tanklås lekker	Kontroller at tanklås er lukket riktig
Motoren starter i standby-modus	Pumpe, sprøytepipstol eller slange lekker	Ved vedvarende feil i standby-modusen ta kontakt med kundeservicen
Slangen kan ikke fjernes	Er redskapet fremdeles slått på, øker den nødvendige kraften på grunn av trykket i redskapet.	Slå av redskapet, trykk deretter på avtrekkeren for å lette trykket
Tank fylles ikke selv om ledningsvann er tilkople	Vannslange er tilstoppet og/eller slangetilkopling er tilstoppet	Slå av redskap, kontroller og rengjør vannslange eller slangetilkopling

Service og vedlikehold

Vedlikehold, lagring og transport (se bilder K – N)

Slå av redskapet og trykk på avtrekkeren for å tømme vannet fra slangen.

Løse slangen fra sprøytepipstolen og vannutløpet. Sprøytepipstolen, børsten og slangen kan lagres på redskapet.

Tøm vannet fra systemet og ta ut batteriet.

Rengjør filteret regelmessig.

Pleie av batteriet

For å sikre en optimal bruk av batteriet, må du ta hensyn til følgende informasjon og tiltak:

- Beskytt batteriet mot fuktighet og vann.
- Lagre hageredskapet og batteriet kun i temperaturområdet fra –20 °C og 50 °C. La batteriet f. eks. om sommeren, ikke ligge i bilen.
- Lagre batteri separat og ikke i hageredskapet.
- Ikke la batteriet stå i hageredskapet ved direkte sol.
- Den optimale temperaturen for oppbevaring av batteriet er 5 °C.
- Rengjør ventilasjonssprekkene på batteriet regelmessig med en myk, ren og tørr pensel.

En vesentlig kortere driftstid etter opplading er et tegn på at batteriet er oppbrukt og må skiftes ut.

Kundeservice og kundeveiledning

Kundeservice hjelper deg ved spørsmål om reparasjon og vedlikehold av produktet ditt og reservedelene. Du finner også sprengskisser og informasjon om reservedeler på www.bosch-pt.com

Boschs kundeveilederteam hjelper deg gjerne hvis du har spørsmål om våre produkter og tilbehør.

Ved alle forespørsler og reservedelsbestillinger må du oppgi det 10-sifrede produktnummeret som er angitt på produktets typeskilt.

Norsk

Robert Bosch AS
Postboks 350
1402 Ski
Tel.: 64 87 89 50
Faks: 64 87 89 55

Du finner adresser til andre verksteder på:

www.bosch-pt.com/serviceaddresses

Transport

De anbefalte li-ion-batteriene underligger kravene for farlig gods. Batteriene kan transporteres på veier av brukeren uten ytterligere krav.

Ved forsendelse gjennom tredje personer (f.eks.: lufttransport eller spedisjon) må det oppfylles spesielle krav til emballasje og merking. Du må konsultere en ekspert for farlig gods ved forberedelse av forsendelsen.

Send batterier kun hvis huset ikke er skadet. Lim igjen de åpne kontaktene og pakk batteriet slik at det ikke beveger seg i emballasjen. Ta også hensyn til videreførende nasjonale forskrifter.

Deponering



Produkter, batterier, tilbehør og emballasje må leveres inn til miljøvennlig gjenvinning.



Produkter og batterier må ikke kastes som vanlig husholdningsavfall!

Bare for land i EU:

Iht. det europeiske direktivet 2012/19/EU om gamle redskap og iht. det europeiske direktivet 2006/66/EF må defekte eller oppbrukte batterier/oppladbare batterier samles inn adskilt og leveres inn til en miljøvennlig resirkulering.

Ikke-forskriftsmessig håndtering av elektrisk og elektronisk avfall kan føre til miljø- og helseskader på grunn av eventuelle farlige stoffer.

(Oppladbare) batterier:

Li-ion:

Se informasjonen i avsnittet Transport (se „Transport“, Side 51).

Suomi

Turvallisuusohjeita

- **VAROITUS! Lue kaikki turva- ja käyttöohjeet.** Turvallisuusohjeiden ja käyttöohjeiden noudattamisen laiminlyönti saattaa johtaa sähköiskuun, tulipaloon ja/tai vakaavan loukkaantumiseen.

Puutarhalaitteessa olevien tunnuskuvien selitykset



Yleiset varoitusohjeet.



Lue käyttöohje huolellisesti.

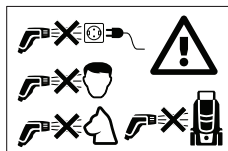

Älä koskaan suuntaa vesisuihkua ihmisten tai eläinten päähän, itse laitteeseen tai sähköosiin.

Käyttö

- ▶ Tuotetta käyttävä henkilö saa käyttää sitä ainoastaan ohjeiden mukaan. Paikallisia olosuhteita tulee ottaa huomioon. Työskentelyn aikana on aktiivisesti varottava muita henkilöitä, etenkin lapsia.
- ▶ Älä koskaan anna lasten, henkilöiden, joilla on rajalliset fyysiset, aistilliset tai henkiset kyvyt tahi puuttuva kokemus ja/tai puuttuva tieto ja/tai eivät tunne näitä ohjeita käyttää puutarhalaitetta. Kansalliset säännökset saattavat rajata käyttäjän iän.
- ▶ Lapsia tulee valvoa ja varmistaa, että he eivät leiki ruohonleikkurin kanssa.
- ▶ Käyttäjä on vastuussa työalueella olevista sivullisista. Ota huomioon, ettei vesisuihku osoita suuntaan, jossa se voisi aiheuttaa vahinkoa.

Käyttö

- ▶ Kaikkien työalueella sijaitsevien jännitteisten osien täytyy olla roiskevesisuojattuja.
- ▶ Asbestipitoisia ja muita aineita, jotka sisältävät terveydelle haitallisia osia ei saa suihkuttaa.
- ▶ Käytä laitetta ainoastaan akkulokeron ollessa suljettuna. Täten akku on suojassa roiskevedeltä.
- ▶ Laitteen ja sen lisätarvikkeiden asianmukainen kunto ja käyttöturvallisuus tulee tarkistaa ennen käyttöä. Ellei kunto ole moitteeton, ei laitetta saa käyttää.
- ▶ Laitteen tulee seistä tukevalla alustalla.
- ▶ Liotinpitöisiä nesteitä, laimentamattomia happeja, asetonia tai liuottimia, bensiini, maalinoehne ja lämmitysöljy mukaan luettuina ei saa imeä, koska niiden ruiskutussumu on helposti syttyvä, räjähdysaltis ja myrkyllinen.
- ▶ Älä koskaan täytä vesisäiliötä ilman suodatinta tai, jos suodatin on vaurioitunut.
- ▶ **Älä tee mitään muutoksia laitteeseen.** Luvattomat muutokset voivat vaikuttaa laitteesi turvallisuuteen ja johtaa voimakkaampaan meluun ja värinään sekä huonoon tehoon.
- ▶ Älä koskaan suuntaa vesisuihku ihmisten tai eläinten päähän.
- ▶ Älä koskaan upota laitetta veteen säiliön täyttämiseksi.
- ▶ Korkea paine saattaa saada esineitä ponnahtamaan takaisin. Käytä tarvittaessa sopivaa henkilökohtaista suojavarustusta, esim. suojalaseja.
- ▶ Täytä vain puhdasta (ei suolapitoista) vettä vesisäiliön.
- ▶ Käytä laitetta vain kirkkaan veden kanssa. Älä lisää veteen mitään lisäaineita. Vedessä olevat epäpuhtaudet voivat vaurioittaa pumppua ja lisätarviketta. Käytä Fontus puhdistusainesuutinta (Bosch lisätarvike: F 016 800 595).

Ohjeita akun optimaaliseen käsittelyyn

- ▶ **Älä avaa akkua.** Oikosulkuvaara.



Suojaa akku kuumudelta esim. myös pitkäaikaiselta auringonpaisteelta, tulelta, vedeltä ja kosteudelta. Muuten syntyy räjähdysvaara.



- ▶ **Jos akku vaurioituu tai sitä käytetään asiaankuulumattomalla tavalla, saattaa siitä purkautua höyryä.** Tuuleta alue ja hakeudu lääkäriin, mikäli oireita ilmaantuu. Höyryt voivat ärsyttää hengitystiehyeitä.
- ▶ **Käytä akkua ainoastaan valmistajan tuotteissa.** Vain tällä tavalla saat estettyä akun vaarallisen ylikuumentuksen.
- ▶ **Terävät esineet (esimerkiksi naulat ja ruuvitaltat) tai kuoreen kohdistuvat iskut saattavat vaurioittaa akkua.** Tämä voi johtaa akun oikosulkuun, tulipaloon, savuamiseen, räjähtämiseen tai ylikuumentumiseen.
- ▶ **Älä oikosulje akkua.** Syntyy räjähdysvaara.
- ▶ Puhdista akun tuuletusaukot silloin tällöin pehmeällä, puhtaalla ja kuivalla siveltimeillä.
- ▶ **Lataa laite ainoastaan toimitukseen kuuluvalla latauslaitteella.**

Kuljetus ja varastointi

- ▶ Kytke laite pois päältä ja varmista ennen kuljetusta, että ulosvedettävä kahva on lukittuna.



Ole varovainen kun nostat ja kannat laitetta, erityisesti jos vesisäiliö on täynnä. Tarkista, että ulosvedettävä kahva on turvallisesti lukittu. Käytä ulosvedettävää kahvaa ja alempaa etukahvaa laitteen nostamiseen. Ota nostettaessa huomioon selän terve asento. Taivuta polvia ja pidä selkä suorana.

- ▶ Liikuta laitetta varovasti kaltevuuksissa ja penkereissä. Laite on painava, kun se on täytetty vedellä.
- ▶ Tyhjennä ennen varastointia vesi säiliöstä ja pumppujärjestelmästä.
- ▶ Jos laite altistuu suoralle auringonvalolle, saattaa se johtaa sen värjäytymiseen.

Huolto

- ▶ Sammuta laite ennen kaikkia puhdistus- tai huoltotöitä sekä tarvikkeiden vaihdon ajaksi. Irrota pistotulppa pistoraslasta, jos laite toimii verkkovirralla.
- ▶ Vain Bosch-sopimushuollot saavat kunnostaa laitetta.

Lisätarvikkeet ja varaosat

- ▶ Vain lisävarusteita ja varaosia, joita valmistaja on hyväksynyt saadaan käyttää. Alkuperäiset lisätarvikkeet ja alkuperäiset varaosat takaavat laitteen moitteettoman käytön.

Tunnusmerkit

Seuraavat tunnusmerkit ovat tärkeitä käyttöohjeen lukemisessa ja ymmärtämisessä. Paina mieleesi tunnusmerkit ja niiden merkitys. Kun tunnusmerkit muistetaan tulkita oikein, se tehostaa laitteen parempaa ja turvallisempaa käyttöä.

Tunnusmerkki	Merkitys
	Liikesuunta
	Reaktiosuunta

Tunnusmerkki	Merkitys
	Käynnistys
	Poiskytentä
	Lisälaitteet/varaosat

Määräystenmukainen käyttö

Laite on tarkoitettu talouskäyttöön, joko puhdistukseen sisä-säiliöstä tai vesijohtoliitännästä ajoneuvojen, työkalujen, ikkunoiden, veneiden, polkupyörien, koirien (matalapainetila-ssa), ulkoleikkikalujen, kasvihuoneiden, puutarhatyökalujen jne. puhdistukseen.

Jokaista puhdistustehtävää varten tulisi painetila ja suihku-kuvio asettaa oikein.

Kuvissa olevat osat (katso kuvat A ja D)

Kuvassa olevien osien numerointi viittaa grafiikkasivuissa olevaan tuotteen kuvaan.

- (1) Suutinpää
- (2) Liipaisin

- (3) Pistoolin letkunliitin
- (4) Letku
- (5) Harja
- (6) Akun lataustilan näyttö
- (7) Säilytyslokerio
- (8) Etukahva
- (9) Veden poistoaukko
- (10) Vesiliitäntä ja suodatinpanos (suojahatun alla)
- (11) Säiliön kansi
- (12) Painevoimakkuuden kytkin
- (13) Käynnistyskytkin
- (14) Akkulokeron kansi
- (15) Akkulokeron avauspainike
- (16) Ulosvedettävän kahvan lukitus
- (17) Ulosvedettävä kahva
- (18) Suihkupistooli
- (19) Akku^{a)}
- (20) Akun vapautuspainike
- (21) Latauslaite^{a)}
- (22) Puhdistusainesuutin^{a)}

a) Kuvassa näkyvä tai tekstissä mainittu lisätarvike ei kuulu vakiovarustukseen. Koko tarvikevalikoiman voit katsoa tarvikeohjelmastamme.

Tekniset tiedot

Akkukäyttöinen painepesuri		Fontus 18V
Tuotenumero		3 600 HB6 1..
Nimellisjännite	V	18
Nimellisteho	W	170
Suojausluokka		III, IP X4
maks. paine (järjestelmä)	MPa	4,0 (+/- 0,4)
Nimellispainete (käyttäjäsäätö)	MPa	2,0 (+/- 0,2)
Veden maks. lämpötila	°C	50
Paino EPTA-Procedure 01:2014 mukaan ^{A)}	kg	7,5
Sarjanumero	Katso sarjanumero (tyyppikilvestä) laitteessa	
sallittu ympäristölämpötila		
- ladattaessa	°C	0 ... +45
- käytössä ^{B)}	°C	+5 ... +50
- varastoinnissa	°C	-20 ... +50
Akkutyypit		PBA 18V...W- 1,5 Ah, 2,0 Ah, 2,5 Ah, 3,0 Ah, 4,0 Ah, 5,0 Ah, 6,0 Ah

A) Riippuen käytetystä akusta

B) Rajoitettu teho, kun lämpötila on <0 °C.

Melu-/tärinätiedot

Melupäästöarvot määritetty EN 60335-2-79 mukaan.

Laitteen tyypillinen A-painotettu äänen painetaso on: Äänen painetaso **67 dB(A)**; Äänen tehotaaso **78 dB(A)**. Epätarkkuus $K=4,0$ dB.

Värähtelyn yhteisarvot a_{h_i} (kolmen suunnan vektorisumma) ja epätarkkuus K määritettynä

EN 60335-2-79: a_{h_i} **0,4** m/s², $K = 0,5$ m/s² mukaan.

Asennus ja käyttö

Esitysmuoto/toimintavoite	Kuva	Sivu
Kuvassa olevat osat	A	187
Vakiovarusteet	B	188
Vesisäiliön täyttö	C1	188
Vesisäiliön täyttö vesijohtoliitännästä	C2	189
Vesisäiliön täyttö vesijohtoliitännästä (pysyvästi)/automaattinen täyttö	C3	189
Akun lataus ja paikalleen asetus	D	190
Kantaminen ja kuljetus	E	190
Letkun liitäntä	F	191
Käynnistys	G	191
Suihkun voimakkuuden asetus	H	192
Suihkukuvion vaihtoehdot	I	192
Harjan käyttö	J	193
Poiskytkentä	K	194
Letkun irrotus		
Akun irrotus	L	194
Huolto	M	195
Varastointi	N	195
Lisätarvikkeet	O	196

Käyttöönotto

Akun asennus/irrotus (katso kuvat D ja L)

Huomio: Jos sopimattomia akkuja käytetään, saattaa se johtaa vikatoimintoihin tai laitteen vaurioitumiseen.

Paina akkulokeron avauspainiketta **(15)**, akkulokeron kannen **(14)** avaamiseksi. Asenna ladattu akku **(19)** paikalleen.

Varmista, että akku on asennettu oikein

Vianetsintä

Akkukäyttöinen painepesuri

Vian oire	Mahdolliset syyt	Korjaustoimenpide
Moottori ei käynnisty	Akku on purkautunut	Lataa akku
	Akku on liian kylmä/liian kuuma	Anna akun lämmetä/jäähtyä
	Laitte on jäähtynyt	Odot, kunnes laite on sulanut

Sulje akkulokero ja varmista, että akkulokeron lukitus **(15)** on lukkiutunut. Akkulokeron kansi **(14)** suojaa akkua roiskevedeltä käytön aikana.

Paina akkulokeron avauspainiketta **(15)**, akkulokeron kannen **(14)** avaamiseksi. Poista akku **(19)** laitteesta painamalla akun vapautuspainiketta **(20)** ja vetämällä akku ulos.

Käyttö

Käynnistys

Käytä aina raikasta vettä sisäisen säiliön täyttöön joko suoraan tai vesiliitännän kautta. Tarkista, että suodatin **(10)** on asennettu ja vahingoittumaton (katso ja kuva **C1** ja **C2**).

Kiinnitä letku **(4)** veden poistoaukkoon **(9)** ja suihkupistooliin **(18)** (katso kuva **F**).

Valitse haluttu suihkukuvio kiertämällä suutinpäätä **(1)** (katso kuva **I**).

Valitse haluttu suihkun voimakkuus kytkimellä **(12)** (katso kuva **H**).

Paina käynnistyskytkintä **(13)** ja pidä liipaisin **(2)** painettuna, kunnes vettä tulee (katso kuva **G**).

Huomio: Jos käytät tuotetta ensimmäistä kertaa vesisäiliön tyhjennyksen jälkeen, saattaa kestää jopa 10 sekuntia ennen kuin vettä tulee.

Autostop-toiminta

Laitteen moottori pysähtyy heti, kun pistoolikahvassa olevaa liipaisinta **(2)** vapautetaan.

Automaattinen poiskytkentätoiminta

Moottori kytkeytyy pois päältä, kun tuote toimii **30** minuuttia tauotta.

Automaattinen Sleep-toiminta

Laitte kytkeytyy itsestään pois päältä **5** minuutin kuluttua käytön loputtua.

Harjan asennus/irrotus (katso kuva J)

Harja **(5)** kiinnitetään ruiskutuspistooliin puhdistuksen tehostamiseksi.

Työnnä harja suoraan suihkupistooliin **(18)**. Aseta harjan ylempi ja alempi hakanen suihkupistooliin vastaaviin aukkoihin.

Irrota painamalla alempi hakanen ylöspäin ja vetämällä harja irti.

Vian oire	Mahdolliset syyt	Korjaustoimenpide
Paine sykkii	Suutin tukossa	Puhdista suutin
	Pumpussa on ilmaa	Anna laitteen käydä turbopainetilassa suihkusuittimella, kunnes ilma on poistunut järjestelmästä
Moottori käy, mutta työpaine on pieni tai puuttuu	Vesisäiliö on tyhjä	Täytä vesisäiliö
	Pumppua ei ole valmisteltu	Pidä liipaisin painettuna ilman poistamiseksi
Virransoitin palaa, mutta pumppu ei enää käy	Automaattinen poiskytkentätoiminto on toiminut	Kytke laite pois päältä ja uudelleen päälle
Laite kytkeytyy pois päältä	Automaattinen Sleep-toiminto on toiminut	Paina käynnistyskytkintä toiminnan palauttamiseksi
	Akku on purkautunut	Lataa akku
Laite vuotaa	Pumppu vuotaa	Pienet vesivuodot ovat mahdollisia, suurempien vuotojen esiintyessä on otettava yhteys huoltopalveluun
	Liitokset vuotavat	Tarkista, että liitokset on tehty oikein
	Säiliön kansi vuotaa	Tarkista, että säiliön kansi on suljettu oikein
Moottori käy Standby-tilassa	Pumppu, suihkupistooli tai letku vuotaa	Ota yhteys huoltopalveluun, jos häiriöt Standby-tilassa jatkuvat
Letku ei pysty poistamaan	Jos laite vielä on käynnissä, aiheuttaa laitteessa oleva paine suuremman voimantarpeen.	Kytke laite pois päältä, paina sitten liipaisinta paineen alentamiseksi
Säiliö ei täyty, vaikka vesijohtovesi on liitettyinä	Vesiletku on tukossa ja/tai letkunliitin on tukossa	Kytke laite pois päältä, Tarkista ja puhdista vesiletku tai letkunliitin

Kunnossapito ja huolto

Hoito, varastointi ja kuljetus (katso kuvat K – N)

Kytke laite pois päältä ja paina liipaisinta, jotta vesi poistuu letkusta.

Irrota letku suihkupistoolista ja veden poistoaukosta. Suihkupistooliin, harjan ja letkun voi varastoida laitteessa.

Tyhjennä vesi järjestelmästä ja poista akku.

Puhdista suodatin säännöllisesti.

Akun hoito

Akun optimaalisen hyödyn takaamiseksi, ota huomioon seuraavat ohjeet ja toimenpiteet:

- Suojaa akku kosteudelta ja vedeltä.
- Säilytä akku vain lämpötilassa -20 °C ... 50 °C. Älä esimerkiksi jätä akku kesällä makaamaan autoon.
- Säilytä akku erikseen, ei puutarhalaitteessa.
- Älä jätä akku puutarhalaitteeseen suoraan auringonpaisteeseen.
- Akun optimaalinen säilytyslämpötila on 5 °C.
- Puhdista akun tuuletusaukot silloin tällöin pehmeällä, puhtaalla ja kuivalla siveltimellä.

Laitteen huomattavasti lyhentynyt käyttöaika latauksen jälkeen osoittaa, että akku on loppuun käytetty ja täyty vaihtaa uuteen.

Asiakaspalvelu ja käyttöneuvonta

Asiakaspalvelu vastaa tuotteesi korjausta ja huoltoa sekä varaosia koskeviin kysymyksiin. Räjätyskuvat ja varaosatieidot ovat myös verkko-osoitteessa: www.bosch-pt.com

Bosch-käyttöneuvontatiimi vastaa mielellään tuotteita ja tarvikkeita koskeviin kysymyksiin.

Ilmoita kaikissa kyselyissä ja varaosatilauksissa 10-numeroinen tuotenumero, joka on ilmoitettu tuotteen mallikilvessä.

Suomi

Robert Bosch Oy
Bosch-keskushuolto
Pakkalantie 21 A
01510 Vantaa

Voitte tilata varaosat suoraan osoitteesta www.bosch-pt.fi.

Puh.: 0800 98044

Faksi: 010 296 1838

www.bosch-pt.fi

Muut asiakaspalvelun yhteystiedot löydät kohdasta:

www.bosch-pt.com/serviceaddresses

Kuljetus

Suosittelut li-ion-akut ovat vaarallisia aineita koskevien lakimääräysten alaisia. Käyttäjä saa kuljettaa akkuja liikenteessä ilman erikoistoimenpiteitä.

Jos lähetys tehdään kolmansien osapuolten kautta (esim.: lentorahtina tai huolintaliikkeen välityksellä), tällöin on huomioitava pakkausta ja merkintää koskevat erikoisvaatimukset.

set. Lähetystä varten tuote täytyy pakata vaarallisten aineiden asiantuntijan neuvojen mukaan.

Lähetä vain sellaisia akkuja, joiden kotelo on vaurioitumaton. Suojaa navat teipillä ja pakkaa akku niin, ettei se pääse liikkumaan pakkauksessa. Huomioi myös mahdolliset tätä pidemmälle menevät maakohtaiset määräykset.

Ηävitys



Toimita tuotteet, akut, lisätarvikkeet ja pakkausmateriaali ympäristöstävälliseen jätteiden kierrätykseen.



Älä heitä tuotteita tai akkuja/paristoja talousjätteisiin!

Koskee vain EU-maita:

Eurooppalaisen direktiivin 2012/19/EY mukaan käyttökelvottomat sähkötyökalut ja eurooppalaisen direktiivin 2006/66/EY mukaan vialliset tai loppuun käytetyt akut/paristot täytyy kerätä erikseen ja toimittaa ympäristöstävälliseen kierrätykseen.

Jos käytöstä poistetut sähkö- ja elektroniikkalaitteet hävitetään epäasianmukaisesti, niiden mahdollisesti sisältämät vaaralliset aineet voivat aiheuttaa haittaa ympäristölle ja ihmisten terveydelle.

Akut/paristot:

Li-Ion:

Noudata luvussa "Kuljetus" annettuja ohjeita (katso "Kuljetus", Sivü 55).

Ελληνικά

Υποδείξεις ασφαλείας

- **ΠΡΟΕΙΔΟΠΟΙΗΣΗ! Διαβάστε όλες τις υποδείξεις ασφαλείας και οδηγίες.** Αμέλειες κατά την τήρηση των υποδείξεων ασφαλείας και των οδηγιών μπορεί να προκαλέσουν ηλεκτροπληξία, κίνδυνο πυρκαγιάς ή/και σοβαρούς τραυματισμούς.

Ερμηνεία των συμβόλων επάνω στο μηχανήμα



Υπόδειξη κινδύνου, γενικά.



Διαβάστε όλες τις οδηγίες χειρισμού.

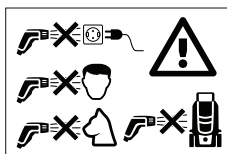

Μην κατευθύνετε ποτέ τη δέσμη του νερού επάνω σε ανθρώπους, σε ζώα, στην ίδια τη συσκευή ή σε ηλεκτρικά εξαρτήματα.

Χειρισμός

- Ο χειρισμός του προϊόντος επιτρέπεται μόνο για την ενδεικνυόμενη χρήση. Πρέπει να λαμβάνονται υπόψη οι εκάστοτε τοπικές συνθήκες. Κατά την εργασία πρέπει να δίνετε ευσυνειδητά προσοχή σε τυχόν παρευρισκόμενα άτομα, ιδιαίτερα δε σε παιδιά.
- Μην επιτρέψετε ποτέ τη χρήση του μηχανήματος κήπου σε παιδιά ή σε άτομα με περιορισμένες φυσικές, αισθητηριακές ή πνευματικές ικανότητες ή έλλειψη πείρας ή/και έλλειψη γνώσεων ή/και σε άτομα που δεν είναι εξοικειωμένα με τις παρούσες οδηγίες χρήσης. Η ηλικία του χειριστή περιορίζεται ενδεχομένως από σχετικές εθνικές διατάξεις.
- Τα παιδιά πρέπει να επιτηρούνται. Έτσι θα είστε σίγουροι ότι δε θα παίξουν με το μηχανήμα.
- Ο χειριστής είναι υπεύθυνος για τρίτα άτομα στην περιοχή εργασίας. Προσέχετε, ώστε η κατεύθυνση της προβολής του νερού να μην δείχνει σε κατεύθυνση, όπου μπορεί να προκαλέσει ζημιά.

Χρήση

- Όλα τα ηλεκτροφόρα εξαρτήματα που βρίσκονται μέσα στην περιοχή εργασίας πρέπει να αντέχουν στον ψεκασμό με νερό.
- Δεν επιτρέπεται ο ψεκασμός υλικών που περιέχουν αμιαντό ή άλλων υλικών με επικίνδυνες για την υγεία ουσίες.
- Λειτουργείτε τη συσκευή μόνο με κλειστή τη θήκη της μπαταρίας. Με αυτόν τον τρόπο η μπαταρία προστατεύεται από πιτσιλιές νερού.
- Πριν χρησιμοποιήσετε τη συσκευή και τα εξαρτήματά της, πρέπει να βεβαιωθείτε ότι βρίσκονται σε άψογη κατάσταση καθώς και ότι η λειτουργία τους είναι ασφαλής. Δεν επιτρέπεται η χρήση τους σε περίπτωση που δεν βρίσκονται σε άψογη κατάσταση.
- Η συσκευή πρέπει να τοποθετείται επάνω σε σταθερή επιφάνεια.
- Δεν επιτρέπεται η χρήση υγρών που περιέχουν διαλύτες, η χρήση αναραιωτών οξέων, ακετόνης ή άλλων διαλυτών, συμπεριλαμβανομένων της βενζίνης, των αρωματικών χρωμάτων και του πετρελαίου θέρμανσης, επειδή το νέφος ψεκασμού των υλικών αυτών είναι εξαιρετικά εύφλεκτο, εκρηκτικό και δηλητηριώδες.
- Μην γεμίσετε ποτέ το δοχείο νερού χωρίς το φίλτρο ή όταν το φίλτρο έχει φθαρεί.
- **Μην κάνετε μετατροπές στη συσκευή.** Οι αυθαίρετες μετατροπές μπορεί να επηρεάσουν αρνητικά την ασφάλεια της συσκευής, να προκαλέσουν αύξηση των θερμών και κραδασμών και να μειώσουν την απόδοση.
- Μην κατευθύνετε τη δέσμη ψεκασμού στα πρόσωπα ανθρώπων ή ζώων.

- ▶ Μη βυθίσετε ποτέ τη συσκευή σε νερό για να γεμίσετε το δοχείο
- ▶ Η υψηλή πίεση μπορεί να προκαλέσει την αναπήδηση διάφορων αντικειμένων. Γι' αυτό, αν χρειαστεί, φορέστε κατάλληλο προσωπικό προστατευτικό εξοπλισμό, π.χ. προστατευτικά γυαλιά.
- ▶ Χρησιμοποιείτε μόνο φρέσκο νερό (χωρίς αλάτι) για το γέμισμα του δοχείου νερού.
- ▶ Χρησιμοποιείτε τη συσκευή μόνο με καθαρό νερό. Μη προσθέτετε τίποτα στο νερό. Οι ακαθαρσίες στο νερό μπορεί να προκαλέσουν ζημιά στην αντλία και τα εξαρτήματα. Χρησιμοποιήστε το ακροφύσιο απορρυπαντικού Fontus (προαιρετικό εξάρτημα Bosch: F 016 800 595).

Υποδείξεις για τον άριστο χειρισμό της επαναφορτιζόμενης μπαταρίας

- ▶ **Μην ανοίγετε την μπαταρία.** Υπάρχει κίνδυνος βραχυκυκλώματος.



Προστατεύετε την επαναφορτιζόμενη μπαταρία από τη θερμότητα (π.χ. ακόμη και από συνηθισμένη ηλιακή ακτινοβολία), από τη φωτιά, το νερό και την υγρασία. Υπάρχει κίνδυνος έκρηξης.

- ▶ Σε περίπτωση βλάβης ή/και αντικανονικής χρήσης της μπαταρίας μπορεί να εξέλθουν αναθυμιάσεις. Αφήστε να μπει φρέσκος αέρας και επισκεφτείτε ένα γιατρό σε περίπτωση που έχετε ενοχλήσεις. Οι αναθυμιάσεις μπορεί να ερεθίσουν τις αναπνευστικές οδούς.
- ▶ Χρησιμοποιείτε την μπαταρία μόνο σε προϊόντα του κατασκευαστή. Μόνο έτσι προστατεύεται η μπαταρία από μια επικίνδυνη υπερφόρτιση.
- ▶ Από αιχμηρά αντικείμενα, όπως π.χ. καρφιά ή καταβίδια ή από εξωτερική άσκηση δύναμης μπορεί να υποστεί ζημιά η μπαταρία. Μπορεί να προκληθεί ένα εσωτερικό βραχυκύκλωμα με αποτέλεσμα την ανάφλεξη, την εμφάνιση καπνού, την έκρηξη ή την υπερθέρμανση της μπαταρίας.
- ▶ Μη βραχυκυκλώνετε την μπαταρία. Υπάρχει κίνδυνος έκρηξης.
- ▶ Καθαρίζετε κάπου-κάπου τις σχισμές αερισμού της μπαταρίας με μαλακό, καθαρό και στεγνό πινέλο.
- ▶ Φορτίζετε το όργανο μέτρησης μόνο με το συμπαραδιδόμενο φορτιστή.

Μεταφορά και αποθήκευση

- ▶ Απενεργοποιήστε τη συσκευή και βεβαιωθείτε ότι η πιεσοσώμενη λαβή έχει ασφαλιστεί πριν από τη μεταφορά.



Προσέξτε κατά το σήκωμα και τη μεταφορά της συσκευής, ιδίως όταν το δοχείο νερού είναι γεμάτο. Ελέγξτε αν η πιεσοσώμενη λαβή είναι σωστά ασφαλισμένη. Χρησιμοποιήστε την πιεσοσώμενη λαβή και την κάτω μπροστινή λαβή για να σηκώσετε τη συσκευή. Προσέξτε κατά το σήκωμα να είναι σωστή η στάση του σώματος για την υγεία της πλάτης σας. Λυγίστε τα γόνατα διατηρώντας ίσια την πλάτη.

- ▶ Μετακινήστε τη συσκευή με προσοχή σε καταφορικά σημεία ή σκαλοπάτια. Η συσκευή είναι βαριά όταν είναι γεμάτη με νερό.
- ▶ Πριν από την αποθήκευση αδειάστε το νερό από το δοχείο και το σύστημα αντλίας.
- ▶ Εάν η συσκευή εκτεθεί σε άμεσο ηλιακό φως, ενδέχεται να προκληθεί αποχρωματισμός.

Συντήρηση

- ▶ Πριν από οποιαδήποτε εργασία καθαρισμού ή/και συντήρησης καθώς και για να αλλάξετε κάποιο εξάρτημα ή εργαλείο πρέπει να θέσετε τη συσκευή εκτός λειτουργίας. Βγάψτε το φιλ από την πρίζα όταν η συσκευή λειτουργεί με τάση δικτύου.
- ▶ Τυχόν επισκευές πρέπει να εκτελούνται μόνο από συνεργεία που είναι εξουσιοδοτημένα από την Bosch.

Εξαρτήματα και ανταλλακτικά

- ▶ Επιτρέπεται μόνο η χρήση εξαρτημάτων και ανταλλακτικών που έχουν εγκριθεί από τον κατασκευαστή. Τα γνήσια εξαρτήματα και τα γνήσια ανταλλακτικά εξασφαλίζουν την ομαλή λειτουργία της συσκευής.

Σύμβολα

Τα σύμβολα που ακολουθούν είναι σημαντικά για την ανάγνωση και την κατανόηση των οδηγιών χρήσης. Παρακαλούμε να αποτυπώσετε στο μυαλό σας τα σύμβολα και τη σημασία τους. Η σωστή ερμηνεία των συμβόλων συμβάλλει στον καλύτερο και ασφαλέστερο χειρισμό του εργαλείου με πεπιεσμένο αέρα.

Σύμβολο	Σημασία
	Κατεύθυνση κίνησης
	Κατεύθυνση αντίδρασης
	Θέση σε λειτουργία
	Θέση εκτός λειτουργίας
	Εξαρτήματα/Ανταλλακτικά

Χρήση σύμφωνα με τον προορισμό

Η συσκευή προορίζεται για οικιακή χρήση, είτε για καθαρισμό μέσα από το εσωτερικό δοχείο είτε από την παροχή νερού, για τον καθαρισμό οχημάτων, εργαλείων, παραθύρων, πλεούμενων, ποδηλάτων, σκυλιών (στη λειτουργία χαμηλής πίεσης), παιχνιδιών εξωτερικής χρήσης, θερμοκηπίων, επίπλων κήπου κ.λπ.

Για την εκάστοτε εργασία καθαρισμού πρέπει να ρυθμιστούν σωστά η λειτουργία πίεσης και η μορφή ψεκασμού.

Απεικονιζόμενα στοιχεία (βλέπε εικόνες A και D)

Η απαρίθμηση των απεικονιζόμενων στοιχείων αναφέρεται στην απεικόνιση της συσκευής στις εικονογραφημένες σελίδες.

- (1) Εκτοξευτής
- (2) Σκανδάλη
- (3) Σύνδεση σωλήνα με πιστόλι
- (4) Σωλήνας
- (5) Βούρτσα
- (6) Ένδειξη κατάστασης φόρτισης της μπαταρίας
- (7) Θήκη εξαρτημάτων
- (8) Μπροστινή λαβή
- (9) Στόμιο εξαγωγής νερού
- (10) Σύνδεση παροχής νερού και στοιχείο φίλτρου (κάτω από το καπάκι)

- (11) Πώμα δοχείου
- (12) Διακόπτης ισχύος πίεσης
- (13) Διακόπτης ON/OFF (ενεργοποίησης/απενεργοποίησης)
- (14) Κάλυμμα της μπαταρίας
- (15) Απασφάλιση θήκης μπαταρίας
- (16) Ασφάλιση για την πτυσσόμενη λαβή
- (17) Πτυσσόμενη λαβή
- (18) Πιστόλι εκτόξευσης
- (19) Επαναφορτιζόμενη μπαταρία^{a)}
- (20) Πλήκτρο απασφάλισης της μπαταρίας
- (21) Φορτιστή^{a)}
- (22) Ακροφύσιο απορρυπαντικού^{a)}

a) **Εξαρτήματα που απεικονίζονται ή περιγράφονται δεν περιέχονται στη στάνταρ συσκευασία. Τον πλήρη κατάλογο εξαρτημάτων μπορείτε να τον βρείτε στο πρόγραμμα εξαρτημάτων.**

Τεχνικά χαρακτηριστικά

Επαναφορτιζόμενο πλυστικό		Fontus 18V
Κωδικός αριθμός		3 600 HB6 1..
Ονομαστική τάση	V	18
Ονομαστική ισχύς	W	170
Βαθμός προστασίας		III, IP X4
μέγ. πίεση (σύστημα)	MPa	4,0(+/- 0,4)
Ονομαστική πίεση (εκροή για χρήστη)	MPa	2,0(+/- 0,2)
μέγιστη θερμοκρασία νερού	°C	50
Βάρος σύμφωνα με EPTA-Procedure 01:2014 ^{A)}	kg	7,5
Αριθμός σειράς (Serial Number)	Βλέπε αριθμό σειράς (πινακίδα τύπου) στη συσκευή	
επιτρεπόμενη θερμοκρασία περιβάλλοντος		
- κατά τη φόρτιση	°C	0 ... +45
- κατά τη λειτουργία ^{B)}	°C	+5 ... +50
- κατά την αποθήκευση	°C	-20 ... +50
Τύπος φορτιστή		PBA 18V...W- 1,5 Ah, 2,0 Ah, 2,5 Ah, 3,0 Ah, 4,0 Ah, 5,0 Ah, 6,0 Ah

A) Ανάλογα με τη χρησιμοποιούμενη μπαταρία

B) Περιορισμένη ισχύς στις θερμοκρασίες <0 °C

Πληροφορίες για θόρυβο και δονήσεις

Τιμές εκπομπής θορύβου υπολογιζόμενες σύμφωνα με EN 60335-2-79.

Η χαρακτηριστική στάθμη ακουστικής πίεσης της συσκευής εξακριβώθηκε σύμφωνα με την καμπύλη A και ανέρχεται σε: Στάθμη ηχητικής πίεσης **67** dB(A), στάθμη ηχητικής ισχύος **78** dB(A). Ανασφάλεια K=**4,0** dB.

Οι συνολικές τιμές ταλαντώσεων a_h (άθροισμα ανυσιμάτων τριών κατευθύνσεων) και η ανασφάλεια K υπολογίστηκαν σύμφωνα με

EN 60335-2-79: a_h **0,4** m/s², K = **0,5** m/s².

Συναρμολόγηση και λειτουργία

Απεικόνιση/Είδος ενέργειας	Εικόνα	Σελίδα
Απεικονιζόμενα στοιχεία	A	187
Περιεχόμενο συσκευασίας	B	188
Γέμισμα του δοχείου νερού	C1	188

Απεικόνιση/Είδος ενέργειας	Εικόνα	Σελίδα
Γέμισμα του δοχείου νερού με σύνδεση στην παροχή νερού	C2	189
Γέμισμα του δοχείου νερού με σύνδεση στην παροχή νερού (μόνιμη)/αυτόματο γέμισμα	C3	189
Φόρτιση και τοποθέτηση της μπαταρίας	D	190
Κράτημα και μεταφορά	E	190
Σύνδεση του σωλήνα	F	191
Θέση σε λειτουργία	G	191
Ρύθμιση δύναμης ροής	H	192
Παραλλαγές μορφής ψεκασμού	I	192
Χρήση της βούρτσας	J	193
Απενεργοποίηση Αποσυαρμολόγηση σωλήνα	K	194
Αφαίρεση μπαταρίας	L	194
Συντήρηση	M	195
Αποθήκευση	N	195
Προαιρετικά εξαρτήματα	O	196

Εκκίνηση

Τοποθέτηση/Αφαίρεση μπαταρίας (βλέπε εικόνες D και L)

Υπόδειξη: Αν δεν χρησιμοποιηθούν οι κατάλληλες μπαταρίες, μπορεί να προκληθεί δυσλειτουργία ή φθορά της συσκευής. Πιέστε την ασφάλιση της θήκης μπαταρίας (**15**), για να ανοίξετε το κάλυμμα της μπαταρίας (**14**). Τοποθετήστε την φορτωμένη μπαταρία (**19**). Βεβαιωθείτε ότι η μπαταρία είναι τοποθετημένη σωστά.

Κλείστε τη θήκη της μπαταρίας και βεβαιωθείτε ότι η ασφάλιση της θήκης της μπαταρίας (**15**) έχει εμπλακεί. Το κάλυμμα της θήκης της μπαταρίας (**14**) προστατεύει την μπαταρία κατά τη διάρκεια της χρήσης.

Πιέστε την ασφάλιση της θήκης μπαταρίας (**15**), για να ανοίξετε το κάλυμμα της μπαταρίας (**14**). Για την αφαίρεση της μπαταρίας (**19**) από τη συσκευή, πιέστε το πλήκτρο απομανδάλωσης μπαταρίας (**20**) και βγάλτε την μπαταρία.

Αναζήτηση σφαλμάτων

Επαναφορτιζόμενο πλυτικό

Πρόβλημα	Πιθανή αιτία	Αντιμετώπιση
Ο κινητήρας δεν ξεκινάει	Αποφορτισμένη μπαταρία	Φορτίστε την μπαταρία
	Πολύ κρύα ή πολύ ζεστή μπαταρία	Αφήστε την μπαταρία να θερμανθεί/να κρυώσει
	Η συσκευή πάγωσε	Περμένετε μέχρι να ξεπαγώσει.
Η πίεση κυμαίνεται	Το ακροφύσιο έχει φράξει	Καθαρίστε το ακροφύσιο

Χειρισμός

Εκκίνηση

Χρησιμοποιείτε πάντα φρέσκο νερό για να γεμίσετε το εσωτερικό δοχείο είτε απευθείας είτε μέσω της παροχής νερού. Ελέγξτε αν το φίλτρο (**10**) είναι τοποθετημένο και δεν έχει φθορές (βλέπε εικόνες **C1** και **C2**).

Στερεώστε τον σωλήνα (**4**) στο στόμιο εξαγωγής νερού (**9**) και στο πιστόλι ψεκασμού (**18**) (βλέπε εικόνα **F**).

Επιλέξτε την μορφή ψεκασμού που θέλετε, περιστρέφοντας τον εκτοξευτή (**1**) (βλέπε εικόνα **I**).

Επιλέξτε τον πίεση ψεκασμού που θέλετε (**12**) (βλέπε εικόνα **H**).

Πιέστε τον διακόπτη ON/OFF (**13**) και κρατήστε την σκανδάλη (**2**) πιεσμένη, μέχρι να βγει νερό (βλέπε εικόνα **G**).

Υπόδειξη: Όταν χρησιμοποιήσετε το προϊόν για πρώτη φορά μετά την εκκένωση του δοχείου, μπορεί να διαρκέσει μέχρι 10 δευτερόλεπτα μέχρι να βγει νερό.

Λειτουργία αυτόματης απενεργοποίησης

Η συσκευή διακόπτει αυτόματα τη λειτουργία του κινητήρα μόλις σταματήσετε να πιέζετε τη σκανδάλη (**2**) στη λαβή του πιστολιού.

Αυτόματη λειτουργία απενεργοποίησης

Ο κινητήρας απενεργοποιείται, όταν το προϊόν λειτουργεί 30 λεπτά χωρίς διακοπή.

Sleep mode (αυτόματη αναστολή λειτουργίας)

Η συσκευή απενεργοποιείται μόνη της, όταν περάσουν 5 λεπτά χωρίς να χρησιμοποιηθεί.

Συναρμολόγηση/Αποσυαρμολόγηση της βούρτσας (βλέπε εικόνα J)

Η βούρτσα (**5**) τοποθετείται στο πιστόλι ψεκασμού και κάνει το καθαρίσμα πιο αποτελεσματικό.

Σπρώξτε τη βούρτσα ίσια στο πιστόλι ψεκασμού (**18**). Οδηγήστε τον πάνω και τον κάτω σφικτήρα της βούρτσας στα ανάλογα ανοίγματα στο πιστόλι ψεκασμού.

Για να τη βγάλετε, πιέστε τον κάτω σφικτήρα προς τα πάνω και αφαιρέστε την βούρτσα.

Πρόβλημα	Πιθανή αιτία	Αντιμέτωση
	Αέρας στην αντλία	Λειτουργήστε τη συσκευή στη στροβιλοσυμπίεση με το ακροφύσιο ντους, μέχρι να βγει ο αέρας από το σύστημα
Ο κινητήρας λειτουργεί, αλλά περιορισμένα ή χωρίς πίεση λειτουργίας	Το δοχείο νερού είναι άδειο Η αντλία δεν είναι έτοιμη	Γεμίστε το δοχείο νερού Κρατήστε την σκανδάλη πατημένη για να βγει ο αέρας
Η ένδειξη ρεύματος είναι φωτεινή, αλλά η αντλία δεν δουλεύει	Ενεργοποιήθηκε η αυτόματη λειτουργία απενεργοποίησης	Απενεργοποιήστε και ενεργοποιήστε ξανά το ηλεκτρικό εργαλείο
Η συσκευή απενεργοποιείται	Ενεργοποιήθηκε η αυτόματη λειτουργία sleep mode (αναστολή λειτουργίας) Αποφορισμένη μπαταρία	Πιέστε τον διακόπτη ON/OFF για ενεργοποίηση Φορτίστε την μπαταρία
Η συσκευή δεν είναι στεγανή	Η αντλία δεν είναι στεγανή Οι συνδέσεις δεν είναι στεγανές Το πάμα του δοχείου δεν είναι στεγανό	Μικρές διαρροές νερού είναι δυνατές, σε περίπτωση μεγαλύτερων διαρροών επικοινωνήστε με την υπηρεσία εξυπηρέτησης πελατών Ελέγξτε αν οι συνδέσεις έχουν συναρμολογηθεί σωστά Ελέγξτε αν το πάμα του δοχείου είναι σωστά κλεισμένο
Η μηχανή ξεκινά στη λειτουργία standby	Η αντλία, το πιστόλι ψεκασμού ή ο σωλήνας δεν είναι στεγανά	Σε περίπτωση συνεχιζόμενων ανωμαλιών στη λειτουργία Standby, επικοινωνήστε με την υπηρεσία εξυπηρέτησης πελατών
Ο σωλήνας δεν μπορεί να αφαιρεθεί	Όταν η συσκευή είναι ακόμα ενεργοποιημένη, η απαιτούμενη δύναμη αυξάνεται λόγω της πίεσης στη συσκευή.	Απενεργοποιήστε τη συσκευή και πιέστε έπειτα τη σκανδάλη για να μειωθεί η πίεση
Το δοχείο δεν γεμίζεται παράλο που η παροχή νερού είναι συνδεδεμένη	Ο σωλήνας νερού έχει βουλώσει και/ή η σύνδεση του σωλήνα έχει βουλώσει	Απενεργοποιήστε τη συσκευή, ελέγξτε το σωλήνα νερού ή τη σύνδεση του σωλήνα και καθαρίστε

Συντήρηση και σέρβις

Συντήρηση, αποθήκευση και μεταφορά (βλέπε εικόνες K – N)

Απενεργοποιήστε τη συσκευή και πιέστε τη σκανδάλη για να αδειάσει το νερό στο σωλήνα.

Αποσυνδέστε το σωλήνα από το πιστόλι ψεκασμού και το στόμιο εξαγωγής νερού. Το πιστόλι ψεκασμού, η βούρτσα και ο σωλήνας μπορούν να αποθηκευθούν πάνω στη συσκευή.

Αδειάστε το νερό από το σύστημα και αφαιρέστε την μπαταρία.

Καθαρίζετε τακτικά το φίλτρο.

Φροντίδα της μπαταρίας

Για να εξασφαλίσετε την ιδανική χρήση της μπαταρίας πρέπει να τηρείτε τις παρακάτω υποδείξεις και να λαμβάνετε τα εξής μέτρα:

- Προστατεύετε την επαναφορτιζόμενη μπαταρία από υγρασία και νερό.
- Αποθηκεύετε την κηπευτική συσκευή και την μπαταρία μόνο σε εύρος θερμοκρασιών από -20°C έως 50°C . Μην αφήνετε την μπαταρία στο αυτοκίνητο, π.χ. το καλοκαίρι.

- Αποθηκεύετε την μπαταρία ξεχωριστά και όχι μέσα στη συσκευή.
- Μην αφήνετε την μπαταρία μέσα στο μηχανήμα κήπου όταν αυτό είναι άμεσα εκτεθειμένο στον ήλιο.
- Η ιδανική θερμοκρασία για την αποθήκευση της μπαταρίας είναι στους 5°C .
- Καθαρίζετε κάπου-κάπου τις σχισμές αερισμού της μπαταρίας με μαλακό, καθαρό και στεγνό πινέλο.

Ένας σημαντικά βραχύς χρόνος λειτουργίας μετά από πλήρη φόρτιση σημαίνει ότι η επαναφορτιζόμενη μπαταρία έχει αναλωθεί και πρέπει να αντικατασταθεί.

Εξυπηρέτηση πελατών και συμβουλές εφαρμογής

Η υπηρεσία εξυπηρέτησης πελατών απαντά στις ερωτήσεις σας σχετικά με την επισκευή και τη συντήρηση του προϊόντος σας καθώς και για τα αντίστοιχα ανταλλακτικά. Σχέδια συναρμολόγησης και πληροφορίες για τα ανταλλακτικά θα βρείτε επίσης κάτω από: www.bosch-pt.com

Η ομάδα παροχής συμβουλών της Bosch απαντά ευχαρίστως τις ερωτήσεις σας για τα προϊόντα μας και τα εξαρτήματά τους. Δώστε σε όλες τις ερωτήσεις και παραγγελίες ανταλλακτικών οποσδήποτε το 10ψήφιο κωδικό αριθμό σύμφωνα με την πινακίδα τύπου του προϊόντος.

Ελλάδα

Robert Bosch A.E.
Ερχείας 37
19400 Κορωπί – Αθήνα
Τηλ.: 210 5701258
Φαξ: 210 5701283
Email: pt@gr.bosch.com
www.bosch.com
www.bosch-pt.gr

Περαιτέρω διευθύνσεις σέρβις θα βρείτε στην ηλεκτρονική διεύθυνση:

www.bosch-pt.com/serviceaddresses

Μεταφορά

Οι συνιστώμενες μπαταρίες ιόντων λιθίου υπόκεινται στις απαιτήσεις των επικίνδυνων αγαθών. Οι μπαταρίες μπορούν να μεταφερθούν οδικώς από τον χρήστη χωρίς άλλους όρους.

Όταν, όμως, οι μπαταρίες αποστέλλονται από τρίτους (π.χ. αεροπορικώς ή με εταιρία μεταφορών) πρέπει να τηρούνται διάφορες ιδιαίτερες απαιτήσεις για τη συσκευασία και τη σήμανση. Εδώ πρέπει, κατά την προετοιμασία του τεμαχίου αποστολής να ζητηθεί οπωσδήποτε και η συμβουλή ενός ειδικού για επικίνδυνα αγαθά.

Αποστέλλετε τις μπαταρίες μόνο όταν το περιβλήμα είναι άθικτο. Κολλάτε τις γυμνές επαφές με κολλητική ταινία και να συσκευάζετε την μπαταρία κατά τέτοιο τρόπο, ώστε αυτή να μην κουνιέται μέσα στη συσκευασία. Παρακαλούμε να λαμβάνετε επίσης υπόψη σας και τυχόν πιο αυστηρές εθνικές διατάξεις.

Απόσυρση

Τα μηχανήματα κήπου, οι μπαταρίες, τα εξαρτήματα και οι συσκευασίες πρέπει να ανακυκλώνονται με τρόπο φιλικό προς το περιβάλλον.



Μη ρίχνετε τα ηλιακά φωτιστικά και τις μπαταρίες στα οικιακά απορρίμματα!

Μόνο για χώρες της ΕΕ:

Σύμφωνα με την Ευρωπαϊκή Οδηγία 2012/19/ΕΕ, τα άχρηστα ηλεκτρικά εργαλεία, καθώς και σύμφωνα με την Κοινοτική Οδηγία 2006/66/ΕΚ, οι χαλασμένες ή αναλωμένες μπαταρίες πρέπει να συλλέγονται ξεχωριστά για να ανακυκλωθούν με τρόπο φιλικό προς το περιβάλλον.

Σε περίπτωση μη ενδεδειγμένης απόσυρσης οι ηλεκτρικές και ηλεκτρονικές συσκευές λόγω ενδεχομένης παρουσίας επικίνδυνων ουσιών μπορούν να έχουν επιβλαβείς επιπτώσεις στο περιβάλλον και στην ανθρώπινη υγεία.

Μπαταρίες/Επαναφορτιζόμενες μπαταρίες:**Li-Ion:**

Προσέξτε παρακαλώ τις υποδείξεις στην ενότητα Μεταφορά (βλέπε «Μεταφορά», Σελίδα 61).

Türkçe**Güvenlik Talimatı**

- **UYARI! Güvenlik talimatının bütün hükümlerini ve uyarıları okuyun.** Açıklanan uyarılara ve talimat hükümlerine uyulmadığı takdirde elektrik çarpmalarına, yangınlara ve/veya ağır yaralanmalara neden olunabilir.

Bahçe aleti üzerindeki sembollerin açıklaması

Genel tehlike uyarısı.



Kullanım kılavuzunu tam olarak okuyun.

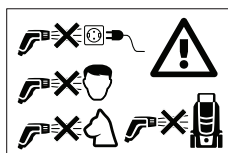

Su huzmesini hiçbir zaman başkalarının yüzüne, hayvanlara, alete veya elektrik akımı altındaki parçalara doğrultmayın.

Kullanım

- Kullanıcı bu ürünü her zaman usulüne uygun olarak kullanmak zorundadır. Mahalli koşulları dikkate alın. Çalışırken başkalarına, özellikle de çocuklara dikkat edin.
- Çocukların ve fiziksel, duyuusal veya zihni yetenekleri sınırlı olan veya yeterli deneyim ve/veya bilgiye sahip olmayan ve/veya aletin nasıl kullanılacağına dair talimat almayan kişilerin bahçe aletini kullanmasına hiçbir zaman izin vermeyin. Ulusal güvenlik yönetmelikleri bazı ülkelerde bu aleti kullanma yaşını kısıtlamaktadır.
- Bahçe aleti ile oynamamaları için çocuklara göz kulak olunmalıdır.
- Aleti kullanın kişi çalışma alanındaki üçüncü kişilerden sorumludur. Su huzmesinin hasar oluşturabilecek bir yöne doğru akmamasına dikkat edin.

Kullanım

- Çalışma yerindeki bütün akım ileten parçalar püskürme suyuna karşı korunmuş olmalıdır.
- Sağlığa zararlı maddelerin ve asbest içerikli maddelerin püskürtülmesine müsaade yoktur.
- Aleti sadece akü gözü kapalı durumda çalıştırın. Bu şekilde akü püskürme suyuna karşı korunur.
- Kullanıma başlamadan önce aletin ve aksesuarın usulüne uygun durumda olup olmadığını ve güvenli işleme hazır olup olmadığını kontrol edin. Alet ve aksesuarın durumu kusursuz değilse aleti kullanmayın.
- Bu alet sağlam bir zemine yerleştirilmelidir.
- Çözücü madde içeren sıvılar, inceltilmiş asitler, aseton veya benzin, boya inceltici ve ısıtma yağı da dahil olmak

- üzere çözücü maddeler kullanılmamalıdır, çünkü bunların püskürtme sisleri kolay alevlenir, patlayabilir ve zehirlidir.
- Su tankını hiçbir zaman filtre olmadan veya filtre hasarlı iken doldurmayın.
- **Alette hiçbir değişiklik yapmayın.** İzin verilmeyen değişikliklerin yapılması aletinizin güvenliğini olumsuz yönde etkileyebilir, aşırı gürültü ve titreşim oluşmasına ve performans düşmesine neden olabilir.
- Su huzmesini insanların yüzüne veya hayvanlara doğrultmayın.
- Tankı doldurmak için aleti hiçbir zaman su içine daldırmayın.
- Yüksek basınç nesnelere fırlatabilir ve çarpıtırabilir. Eğer gerekiyorsa örneğin koruyucu gözlük gibi kişisel koruyucu donanım kullanın.
- Su tankını doldurmak için sadece taze ve temiz su (tuzsuz) kullanın.
- Aleti sadece temiz su ile kullanın. Suya herhangi bir katkı maddesi eklemeyin. Su içindeki kirler pompaya ve aksesuara zarar verebilir. Fontus temizlik maddesi memesi kullanın (Bosch aksesuar: F 016 800 595).

Akü ile optimum çalışma açıklaması

- **Aküyü açmayın.** Kısa devre tehlikesi vardır.



Aküyü ısıya (örneğin sürekli güneş ışınına), ateşe, suya ve neme karşı koruyun. Patlama tehlikesi vardır.



- **Aküde hasar oluşacak olursa veya akü usulüne aykırı biçimde kullanılacak olursa buhar ortaya çıkabilir.** Bulduğunuz yeri havalandırın ve şikayetler oluşursa hekime başvurun. Dışarı çıkabilecek bu buharlar solunum yollarını tahriş edebilir.
- **Aküyü sadece üreticinin ürünlerinde kullanın.** Ancak bu yolla akü tehlikeli zorlanmalara karşı korunur.
- **Çivi veya tornavida gibi sivri nesnelere veya dışarıdan kuvvet uygulama aküde hasara neden olabilir.** Akü içinde bir kısa devre oluşabilir ve akü yanabilir, duman çıkarabilir, patlayabilir veya aşırı ölçüde ısınabilir.
- **Aküye kısa devre yaptırmayın.** Patlama tehlikesi vardır.
- Akünün havalandırma aralıklarını düzenli olarak yumuşak, temiz ve kuru bir fırça ile temizleyin.
- **Aletinizi sadece birlikte teslim edilen şarj cihazı ile şarj edin.**

Taşıma ve depolama

- Aleti kapatın ve dışarı çekilebilir tutamağın taşıma işleminde önce kilitleti olduğundan emin olun.



Özellikle su tankı dolu iken aleti dikkatle kaldırın ve taşıyın. Dışarı çekilebilir tutamağın güvenli biçimde kilitleme yapıp yapmadığını kontrol edin. Aleti kaldırmak için dışarı çekilebilir tutamağı ve bu tutamağın alt ön tutamağını kullanın. Aleti kaldırırken sırtınızın doğru durumda olmasına dikkat edin. Dizlerinizi kırın ve sırtınızı düz tutun.

- Aleti meyilli yerlerde veya basamaklarda dikkatli hareket ettirin. Su ile dolu olduğunda alet oldukça ağırdır.
- Aleti saklamak için kaldırmadan önce tanktaki ve pompa sistemindeki suyu boşaltın.
- Alet doğrudan Güneş ışınına maruz kalacak olursa, renk solmaları meydana gelebilir.

Bakım

- Her türlü temizlik ve bakım işlerinden ve aksesuar değiştirmeden önce aleti kapatın. Alet şebeke gerilimi ile çalışıyorsa fişi prizden çekin.
- Bakım ve onarım işleri sadece yetkili Bosch servisleri tarafından yapılmalıdır.

Aksesuar ve yedek parçalar

- Sadece üretici tarafından izin verilen aksesuar ve yedek parçaları kullanın. Orijinal aksesuar ve yedek parçalar aletin arızasız çalışmasını güvence altına alır.

Semboller

Aşağıdaki semboller kullanım kılavuzunun okunması ve anlaşılmasında önem taşır. Sembollerini ve anlamlarını hafızanıza iyice yerleştirin. Sembollerini doğru olarak yorumlamanız size ürünü daha iyi ve daha güvenli kullanma olanağı sağlar.

Sembol	Anlamı
	Hareket yönü
	Reaksiyon yönü
	Açma
	Kapama
	Aksesuar/Yedek parça

Usulüne uygun kullanım

Bu alet, evsel kullanım kapsamında dahili tank veya şebeke suyu bağlantısı üzerinden otomobillerin, aletlerin, pencerelerin, teknelerin, bisikletlerin, köpeklerin (alçak basınç modunda), açık havadaki oyuncakların, seraların, bahçe mobilyalarının ve benzerlerinin temizlenmesi için tasarlanmıştır.

Yapılan temizlik işine göre basınç modu ve püskürtme profili doğru olarak ayarlanmalıdır.

Şekli gösterilen elemanlar (Bakınız: Resimler A ve D)

Şekli gösterilen elemanların numaraları grafik sayfasındaki ürün resminin üstündeki numaralarla aynıdır.

- (1) Meme başı

- (2) Tetik
- (3) Tabanca hortum bağlantısı
- (4) Hortum
- (5) Fırça
- (6) Akü şarj göstergesi
- (7) Göz
- (8) Ön tutamak
- (9) Su bağlantısı
- (10) Su bağlantısı ve filtre elemanı (kapak altında)
- (11) Tank kapağı
- (12) Basınç kuvveti şalteri
- (13) Açma/kapama şalteri

- (14) Akü yuvası kapağı
- (15) Akü yuvası kilit açma
- (16) Dışarı çekilebilir tutamak kilidi
- (17) Dışarı çekilebilir tutamak
- (18) Püskürtme tabancası
- (19) Akü^{a)}
- (20) Akü boşa alma tuşu
- (21) Şarj cihazı^{a)}
- (22) Temizlik maddesi memesi^{a)}

a) Şekli gösterilen veya tanımlanan aksesuar standart teslimat kapsamında değildir. Aksesuarın tümünü aksesuar programımızda bulabilirsiniz.

Teknik veriler

Akülü basınçlı temizleyici		Fontus 18V
Ürün kodu		3 600 HB6 1..
Anma gerilimi	V	18
Anma gücü	W	170
Koruma sınıfı		III, IP X4
Maks. basınç (sistem)	MPa	4,0 (+/- 0,4)
Anma basıncı (kullanıcı çıkışı)	MPa	2,0 (+/- 0,2)
Maksimum su sıcaklığı	°C	50
Ağırlığı EPTA-Procedure 01:2014'e göre ^{A)}	kg	7,5
Seri numarası (Serial Number)	Aletteki seri numarasına bakın (tip etiketi)	
İzin verilen ortam sıcaklığı		
- Şarjda	°C	(0) ... +45
- İşletmede ^{B)}	°C	+5 ... +50
- Depolamada	°C	-20 ... +50
Akü tipi		PBA 18V...W- 1,5 Ah, 2,0 Ah, 2,5 Ah, 3,0 Ah, 4,0 Ah, 5,0 Ah, 6,0 Ah

A) Kullanılan aküye bağlıdır

B) <0 °C sıcaklıklarda sınırlı performans

Gürültü/Titreşim bilgisi

Gürültü emisyon değerleri EN 60335-2-79 standardına göre belirlenmektedir.

Aletin A-değerlendirmeli gürültü seviyesi tipik olarak şu kadardır: Ses basıncı seviyesi 67 dB(A); Ses gücü seviyesi 78 dB(A). Tolerans K = 4,0 dB.

Toplam titreşim değerleri a_h (üç yönün vektör toplamı) ve tolerans K EN 60335-2-79: $a_h = 0,4 \text{ m/s}^2$, $K = 0,5 \text{ m/s}^2$ ayrıca belirlenmektedir.

Montaj ve işletim

Görüntü/işlem amacı	Şekil	Sayfa
Şekli gösterilen elemanlar	A	187
Teslimat kapsamı	B	188
Su tankının doldurulması	C1	188
Su tankının şebeke suyu bağlantısı ile doldurulması	C2	189
Su tankının şebeke suyu bağlantısı ile doldurulması (sürekli)/otomatik dolm	C3	189
Akü şarjı ve takılması	D	190
Taşıma ve nakliye	E	190
Hortumun bağlanması	F	191
Açma	G	191

Görüntü/işlem amacı	Şekil	Sayfa
Huzme şiddetinin ayarlanması	H	192
Püskürtme profilleri seçenekleri	I	192
Fırça kullanma	J	193
Kapatma Hortum bağlama	K	194
Akünün çıkarılması	L	194
Bakım	M	195
Depolama	N	195
Aksesuar	O	196

İşletime alma

Akünün takılması/çıkartılması (Bakınız: Resimler D ve L)

Uyarı: Uygun aküler kullanılmadığı takdirde işlev bozuklukları ve aletin hasar görme riski vardır.

Akü yuvası boşa alma düğmesine (15), basarak akü yuvası kapağını (14) açın. Şarj edilmiş aküyü (19) yerine yerleştirin. Akünün tam olarak yerine yerleştirildiğinden emin olun.

Akü yuvasını kapatın ve akü yuvası kilidinin (15) kavrama yaptığından emin olun. Akü yuvası kapağı (14) kullanma esnasında aküyü püskürme suyuna karşı korur.

Akü yuvası boşa alma tuşuna (15), basarak akü yuvası kapağını (14) açın. Aküyü (19) aletten çıkarmak için akü yuvası boşa alma tuşuna (20) basın ve aküyü çekerek çıkarın.

Hata arama

Akülü basınçlı temizleyici

Hata göstergesi	Olası neden	Giderilme yöntemi
Motor çalışmıyor	Akü boşalmış durumda	Aküyü şarj edin
	Akü çok soğuk veya çok sıcak	Aküyü ısıtın veya soğutun
	Alet donmuş durumda	Alet çözülünceye kadar bekleyin
Basınç atımlı	Meme bloke olmuş durumda	Ucu temizleyin
	Pompa içinde hava	Hava sistemden tam olarak tahliye oluncaya kadar aleti turbo basınç modunda düşmemesi ile çalıştırın
Motor sınırlı çalışıyor veya çalışma basıncı yok	Su tankı boş	Su tankını doldurun
	Pompa hazır değil	Havayı dışarı atmak için tetiği basılı tutun

Kullanım

Başlatma

Dahili tankı doğrudan veya su bağlantısı üzerinden doldurmak için daima temiz su kullanın. Filtrenin (10) takılı ve hasarsız olup olmadığını kontrol edin (Bakınız: Resimler C1 ve C2).

Hortumu (4) su çıkışına (9) ve püskürtme tabancasına (18) sabitleyin (Bakınız: Resim F).

Meme düğmesini (1) çevirerek istediğiniz huzme profilini seçin (Bakınız: Resim I).

Şalterde (12) istediğiniz huzme şiddetini seçin (Bakınız: Resim H).

Açma/kapama şalterine (13) basın ve tetiği (2) su dışarı çıkıncaya kadar basılı tutun (Bakınız: Resim G).

Uyarı: Ürünü su tankını boşalttıktan sonra ilk kez kullanıyorsanız, suyun çıkması 10 saniye kadar alabilir.

Autostop-fonksiyonu

Tabanca kabzasındaki tetik (2) bırakıldığında alet motoru kapatır.

Otomatik kapama fonksiyonu

Ürün 30 dakika kesintisiz çalıştığında motor kapanır.

Otomatik Sleep fonksiyonu

Alet kullanılmadığı takdirde 5 dakika sonra kendiliğinden kapanır.

Fırçanın takılması/sökülmesi (Bakınız: Resim J)

Fırça (5) püskürtme tabancasına takılır ve temizlik işleminin daha etkin olmasını sağlar.

Fırçayı düz olarak püskürtme tabancasına (18) sürün. Fırçanın üst ve alt klipsini püskürtme tabancasındaki ilgili deliklere yerleştirin.

Gevşetme yapmak için alt klipse basın ve fırçayı çekerek çıkarın.

Hata göstergesi	Olası neden	Giderilme yöntemi
Akım göstergesi yanıyor, ancak pompa çalışmıyor	Otomatik kapama fonksiyonu etkinleştirildi	Aleti kapatın ve tekrar açın
Alet kapanıyor	Otomatik Sleep fonksiyonu etkinleştirildi Akü boşalmış durumda	Etkinleştirme için açma/kapama şalterine basın Aküyü şarj edin
Alet sızdırma yapıyor	Pompanın sızdırmazlığında hata var Bağlantılarda sızdırmazlık hatası var Tank kapağı sızdırma yapıyor	Az miktarda su sızması mümkündür, fazla sızıntı varsa müşteri hizmetleriyle iletişime geçin Bağlantıların doğru olarak takılıp takılmadıklarını kontrol edin Tank kapağının doğru olarak kapatılıp kapatılmadığını kontrol edin
Motor standby modunda çalışıyor	Pompa, püskürtme tabancası veya hortumda sızdırmazlık hatası var	Standby modundaki arızalar devam ederse müşteri servisi ile iletişime geçin
Hortum çıkarılmıyor	Alet çalışır durumda ise, alet içindeki basınçlı gerekli kuvvet oluşur.	Aleti kapatın, daha sonra basıncı kaldırmak için tetiğe basın
Şebeke suyu bağlı olduğu halde tank doldurulmuyor	Su hortumu tıkalı ve/veya hortum bağlantısı tıkalı	Aleti kapatın, su hortumunu veya hortum bağlantısını kontrol edin ve temizleyin

Bakım ve servis

Bakım, depolama ve nakliye (Bakınız: Resimler K – N)

Hortum içindeki suyu tahliye etmek için aleti kapatın ve tetiğe basın.

Hortumu püskürtme tabancasından ve su çıkışı yerinden sökün. Püskürtme tabancası, fırça ve hortum alette saklanabilir.

Sistemdeki suyu boşaltın ve aküyü çıkarın.

Filtreyi düzenli aralıklarla temizleyin.

Akü bakımı

Aküden optimum ölçüde yararlanabilmek için aşağıdaki uyarı ve önlemlere uyun:

- Aküyü neme ve suya karşı koruyun.
- Bahçe aletini sadece -20 °C ile 50 °C arasında depolayın. Bahçe aletini örneğin yaz mevsiminde otomobil içinde bırakmayın.
- Aküleri bahçe aletinin içinde değil ayrı yerde depolayın.
- Aküyü şiddetli güneş ışını altındaki bahçe aleti içinde bırakmayın.
- Akünün saklanması için optimum sıcaklık 5 derecedir.
- Akünün havalandırma aralıklarını düzenli olarak yumuşak, temiz ve kuru bir fırça ile temizleyin.

Şarj işleminden sonra belirgin ölçüde kısa işletme süresi akünün kullanım ömrünün tamamlandığını ve yenilenmesi gerektiğini gösterir.

Müşteri servisi ve uygulama danışmanlığı

Müşteri servisleri ürününüzün onarım ve bakımı ile yedek parçalarına ait sorularınızı yanıtladılır. Tehlike işaretlerini ve yedek parçalara ait bilgileri şu sayfada da bulabilirsiniz:

www.bosch-pt.com

Bosch uygulama danışma ekibi ürünlerimiz ve aksesuarları hakkındaki sorularınızda sizlere memnuniyetle yardımcı olur. Bütün başvuru ve yedek parça siparişlerinizde ürünün tip etiketi üzerindeki 10 haneli malzeme numarasını mutlaka belirtin.

Sadece Türkiye için geçerlidir: Bosch genel olarak yedek parçaları 5 yıl hazır tutar.

Türkiye

Marmara Elektrikli El Aletleri Servis Hizmetleri Sanayi ve Ticaret Ltd. Şti.

Tersane cd. Zencefil Sok.No:6 Karaköy

Beyoğlu / İstanbul

Tel.: +90 212 2974320

Fax: +90 212 2507200

E-mail: info@marmarabps.com

Bağrıaçıklar Oto Elektrik

Motorlu Sanayi Çarşısı Doğruer Sk. No:9

Selçuklu / Konya

Tel.: +90 332 2354576

Tel.: +90 332 2331952

Fax: +90 332 2363492

E-mail: bagriaciklarotoelektrik@gmail.com

Akgül Motor Bobinaj San. Ve Tic. Ltd. Şti

Alaaddinbey Mahallesi 637. Sokak No:48/C

Nilüfer / Bursa

Tel.: +90 224 443 54 24

Fax: +90 224 271 00 86

E-mail: info@akgulbobinaj.com

Ankaralı Elektrik

Eski Sanayi Bölgesi 3. Cad. No: 43

Kocasinan / KAYSERİ

Tel.: +90 352 3364216

Tel.: +90 352 3206241

Fax: +90 352 3206242

E-mail: gunay@ankarali.com.tr

Asal Bobinaj
Eski Sanayi Sitesi Barbaros Cad. No: 24/C
Canik / Samsun
Tel.: +90 362 2289090
Fax: +90 362 2289090
E-mail: bpsasalbobinaj@hotmail.com

Aygem Elektrik Makine Sanayi ve Tic. Ltd. Şti.
10021 Sok. No: 11 AOSB
Çiğli / İzmir
Tel.: +90232 3768074
Fax: +90 232 3768075
E-mail: boschservis@aygem.com.tr

Bakırçioğlu Elektrik Makine Hırdavat İnşaat Nakliyat Sanayi
ve Ticaret Ltd. Şti.
Karaağaç Mah. Sümerbank Cad. No:18/4
Merkez / Erzincan
Tel.: +90 446 2230959
Fax: +90 446 2240132
E-mail: bilgi@korfezelektrik.com.tr

Bosch Sanayi ve Ticaret A.Ş.
Elektrikli El Aletleri
Aydınnevler Mah. İnönü Cad. No: 20
Küçükyalı Ofis Park A Blok
34854 Maltepe-İstanbul
Tel.: 444 80 10
Fax: +90 216 432 00 82
E-mail: iletisim@bosch.com.tr
www.bosch.com.tr

Bulsan Elektrik
İstanbul Cad. Devrez Sok. İstanbul Çarşısı
No: 48/29 İskitler
Ulus / Ankara
Tel.: +90 312 3415142
Tel.: +90 312 3410302
Fax: +90 312 3410203
E-mail: bulsanbobinaj@gmail.com

Çözüm Bobinaj
Küsget San.Sit.A Blok 11Nolu Cd.No:49/A
Şehitkamil/Gaziantep
Tel.: +90 342 2351507
Fax: +90 342 2351508
E-mail: cozumbobinaj2@hotmail.com

Anarım Bobinaj
Raif Paşa Caddesi Çay Mahallesi No:67
İskenderun / HATAY
Tel.: +90 326 613 75 46
E-mail: anarim_bobinaj31@myinet.com

Faz Makine Bobinaj
Cumhuriyet Mah. Sanayi Sitesi Motor
İşleri Bölümü 663 Sk. No:18
Murat Paşa / Antalya
Tel.: +90 242 3465876
Tel.: +90 242 3462885
Fax: +90 242 3341980
E-mail: info@fazmakina.com.tr

Günşah Otomotiv Elektrik Endüstriyel Yapı Malzemeleri San
ve Tic. Ltd. Şti
Beylikdüzü Sanayi Sit. No: 210

Beylikdüzü / İstanbul
Tel.: +90 212 8720066
Fax: +90 212 8724111
E-mail: gunsaelektrik@ttmail.com

Sezmen Bobinaj Elektrikli El Aletleri İmalatı San ve Tic. Ltd.
Şti.
Ege İş Merkezi 1201/4 Sok. No: 4/B
Yenişehir / İzmir
Tel.: +90 232 4571465
Tel.: +90 232 4584480
Fax: +90 232 4573719
E-mail: info@sezmenbobinaj.com.tr

Üstündağ Bobinaj ve Soğutma Sanayi
Nusretiye Mah. Boyacılar Aralığı No: 9
Çorlu / Tekirdağ
Tel.: +90 282 6512884
Fax: +90 282 6521966
E-mail: info@ustundagsogutma.com

İŞIKLAR ELEKTRİK BOBİNAJ
Karasoku Mahallesi 28028. Sokak No:20/A
Merkez / ADANA
Tel.: +90 322 359 97 10 - 352 13 79
Fax: +90 322 359 13 23
E-mail: isiklar@isiklarelektrik.com

Diğer servis adreslerini şurada bulabilirsiniz:

www.bosch-pt.com/serviceaddresses

Nakliye

Önerilen Lityum İyon aküler tehlikeli madde taşıma yönetmeliği hükümlerine tabidir. Aküler başka bir yükümlülük olmaksızın kullanıcı tarafından caddeler üzerinde taşınabilir.

Üçüncü kişiler eliyle yollanma durumunda (örneğin hava yolu ile veya nakliye şirketleri ile) paketleme ve etiketlemeye ilişkin özel hükümlere uyulmalıdır. Gönderi paketlenirken bir tehlikeli madde uzmanından yardım alınmalıdır.

Akülerini sadece ve ancak gövdelerinde hasar yoksa gönderin. Açık kontakları kapatın ve aküyü ambalaj içinde hareket ettirmeyecek biçimde paketleyin. Lütfen olası ek ulusal yönetmelik hükümlerine de uyun.

Tasfiye



Ürünler, aküler, aksesuar ve ambalaj malzemesi çevre dostu yeniden kazanım merkezine gönderilmek zorundadır.



ürünleri ve akülerini/bataryaları evsel çöplerin içine atmayın!

Sadece AB ülkeleri için:

2012/19/EU yönetmeliği uyarınca kullanım ömrünü tamamlamış ürünler ve 2006/66/EC yönetmeliği uyarınca arızalı veya kullanım ömrünü tamamlamış aküler/ bataryalar ayrı ayrı toplanmak ve çevre dostu tasfiye için bir geri dönüşüm merkezine gönderilmek zorundadır.

Atık elektrikli ve elektronik ekipmanlar uygun şekilde imha edilmezse olası tehlikeli maddelerin varlığı nedeniyle çevre ve insan sağlığı üzerinde zararlı etkileri olabilir.

Aküler/bataryalar:

Lityum iyon:

Lütfen nakliye bölümündeki talimata uyun (Bakınız „Nakliye“, Sayfa 66).

Polski

Wskazówki bezpieczeństwa

- ▶ **OSTRZEŻENIE! Należy przeczytać wszystkie wskazówki bezpieczeństwa oraz instrukcje.** Zaniedbania w przestrzeganiu wskazówek bezpieczeństwa, instrukcji i zaleceń mogą stać się przyczyną porażenia prądem elektrycznym, pożaru i/lub poważnych obrażeń ciała.

Wyjaśnienie symboli umieszczonych na narzędziu ogrodowym



Ogólna wskazówka ostrzegająca przed potencjalnym zagrożeniem.



Przed przystąpieniem do pracy należy przeczytać niniejszą instrukcję eksploatacji.

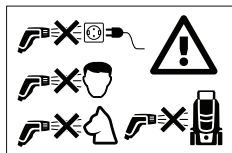

Nie wolno w żadnym wypadku kierować strumienia wody na ludzi, zwierzęta, samo urządzenie lub jego elementy elektryczne.

Obsługa urządzenia

- ▶ Użytkownik powinien stosować produkt jedynie zgodnie z przeznaczeniem. Należy brać pod uwagę lokalne przepisy i warunki panujące w miejscu pracy. Podczas pracy należy uważać na przebywające w pobliżu osoby postronne, w szczególności dzieci.
- ▶ Nie wolno w żadnym wypadku zezwolić na obsługę niniejszego narzędzia ogrodowego dzieciom, osobom ograniczonym fizycznie, czuciowo lub umysłowo, a także udostępnić je osobom z niewystarczającym doświadczeniem i/lub niedostateczną wiedzą, jak również/lub osobom, które nie zapoznały się z niniejszymi zaleceniami. Należy zasięgnąć informacji, czy w danym kraju istnieją przepisy, ograniczające wiek użytkownika tego typu narzędzi.
- ▶ Dzieci powinny znajdować się pod nadzorem, a narzędzie ogrodowe zabezpieczone w taki sposób, żeby nie mogły się one nim bawić.
- ▶ Operator narzędzia ponosi wszelką odpowiedzialność za osoby trzecie, znajdujące się w zakresie roboczym narzędzia.

dzia. Należy uważać, aby strumień wody nie był skierowany tam, gdzie mógłby narobić szkód.

Zastosowanie

- ▶ Wszelkie elementy przewodzące prąd muszą mieć zabezpieczenie przed rozbryzgiami wody.
- ▶ Nie wolno spryskiwać materiałów z zawartością azbestu oraz innych materiałów, zawierających substancje niebezpieczne dla zdrowia.
- ▶ Narzędzie wolno użytkować tylko wówczas, gdy wnęka na akumulator jest dokładnie zamknięta. W ten sposób akumulator nie będzie narażony na rozbryzgi wody.
- ▶ Przed rozpoczęciem pracy należy skontrolować stan techniczny urządzenia i jego osprzętu, a także sprawdzić je pod względem bezpieczeństwa pracy. Jeżeli urządzenie nie znajduje się w technicznie nienagannym stanie, nie może być dopuszczone do eksploatacji.
- ▶ Urządzenie należy umieścić na stabilnym podłożu.
- ▶ Niedopuszczalne jest stosowanie cieczy na bazie rozpuszczalników, nierozcieńczonych kwasów, acetonu lub rozpuszczalników (m. in. benzyny, rozcieńczalników farb lub oleju opałowego), gdyż ich pary są skrajnie łatwopalne, wybuchowe i toksyczne.
- ▶ Nie wolno nigdy napełniać zbiornika na wodę, gdy filtr jest uszkodzony, lub gdy go w ogóle nie ma.
- ▶ **Nie wolno w żaden sposób modyfikować narzędzia.** Niedopuszczalne przeróbki mogą wpłynąć na obniżenie bezpieczeństwa narzędzia, obniżyć wydajność, a także zwiększyć szumy i wibracje.
- ▶ Nie wolno w żadnym wypadku kierować strumienia wody na twarze ludzi, ani pyski zwierząt.
- ▶ Nie wolno zanurzać narzędzia w wodzie, w celu napełnienia zbiornika.
- ▶ Pod wpływem wysokiego ciśnienia może dojść do odbicia obiektów. W razie potrzeby należy nosić podczas pracy odpowiednie osobiste wyposażenie ochronne, na przykład okulary ochronne.
- ▶ Do napełnienia zbiornika należy stosować wyłącznie świeżą (nie zawierającą soli) wodę.
- ▶ Elektronarzędzie należy użytkować wyłącznie przy zastosowaniu czystej wody. Do wody nie wolno dodawać żadnych dodatków. Wszelkie zanieczyszczenia, znajdujące się w wodzie mogą uszkodzić pompę i pozostały osprzęt. Stosować należy pianownicę Fontus (Osprzęt Bosch: F 016 800 595).

Wskazówki dotyczące optymalnego obchodzenia się z akumulatorem

- ▶ **Nie otwierać akumulatora.** Istnieje niebezpieczeństwo zwarcia.
-
-
- Akumulator należy chronić przed wysokimi temperaturami (np. przed stałym nasłonecznieniem), ogniem, wodą oraz wilgocią.** Istnieje zagrożenie wybuchem.
- ▶ **Uszkodzenie akumulatora lub zastosowanie go w sposób niezgodny z przeznaczeniem może doprowadzić**

do wystąpienia niebezpiecznych oparów. Należy zadbać o dopływ świeżego powietrza, a w razie wystąpienia dolegliwości skonsultować się z lekarzem. Opary mogą uszkodzić drogi oddechowe.

- ▶ **Akumulator należy stosować wyłącznie w urządzeniach producenta.** Tylko w ten sposób można ochronić akumulator przed niebezpiecznym dla niego przeciążeniem.
- ▶ **Ostre przedmioty, takie jak gwoździe lub śrubokręt, a także działanie sił zewnętrznych mogą spowodować uszkodzenie akumulatora.** Może wówczas dojść do zwarcia wewnętrznego akumulatora i do jego przepalenia, eksplozji lub przegrzania.
- ▶ **Nie należy doprowadzać do zwarcia akumulatora.** Istnieje niebezpieczeństwo wybuchu.
- ▶ Otwory wentylacyjne należy regularnie czyścić za pomocą miękkiego, czystego i suchego pędzelka.
- ▶ **Urządzenie należy ładować wyłącznie za pomocą załączonej w dostawie ładowarki.**

Przechowywanie i transport

- ▶ Wyłączyć narzędzie i upewnić się przed transportem, że ruchomy uchwyt jest odpowiednio zablokowany.



Podnosząc i przenosząc narzędzie należy zachować szczególną ostrożność, zwłaszcza jeśli zbiornik napełniony jest wodą. Skontrolować, czy wyciągany uchwyt jest odpowiednio zablokowany. Podnosić narzędzie należy przy użyciu ruchomego i z dolnego przedniego uchwytu. Podczas podnoszenia, należy zadbać o prawidłową pozycję ciała, nie obciążając kręgosłupa. W pozycji ten należy mieć ugięte kolana i wyprostowane plecy.

- ▶ Transportując narzędzie po schodach lub wnosząc pod górę należy zachować ostrożność. Urządzenie napełnione jest wodą jest ciężkie.
- ▶ Przed przystąpieniem do magazynowania zbiornik i układ pomp należy opróżnić.
- ▶ Bezpośrednie nasłonecznienie urządzenia może prowadzić do wystąpienia przebarwień.

Konserwacja

- ▶ Przed przystąpieniem do czyszczenia, konserwacji lub wymiany oprzyrządowania, urządzenie należy wyłączyć. W przypadku urządzeń zasilanych sieciowo, wyjąć przewód sieciowy z gniazda.
- ▶ Naprawy mogą być wykonywane tylko przez autoryzowany serwis firmy Bosch.

Osprzęt oraz części zamienne

- ▶ Należy stosować wyłącznie osprzęt i części zamienne zalecane przez producenta. Tylko oryginalne akcesoria i części zamienne gwarantują bezawaryjną i bezpieczną pracę urządzenia.

Symbole

Następujące symbole mają istotne znaczenie podczas czytania i zrozumienia instrukcji eksploatacji. Należy zapamiętać te symbole i ich znaczenia. Właściwa interpretacja symboli ułatwi lepsze i bezpieczniejsze użytkowanie produktu.

Symbol	Znaczenie
	Kierunek ruchu
	Kierunek reakcji
	Włączanie
	Wyłączanie
	Osprzęt dodatkowy/części zamienne

Użycie zgodne z przeznaczeniem

Narzędzie zostało przewidziane do użytku domowego: do czyszczenia samochodów, narzędzi, okien, łodzi, rowerów i psów (w trybie niskiego ciśnienia), zabawek ogrodowych, ciepłarni, mebli ogrodowych itp. albo bezpośrednio ze zbiornika, albo przy użyciu przyłącza do wody bieżącej.

Przed przystąpieniem do każdego z tych zastosowań należy odpowiednio ustawić tryb ciśnienia i wzorec rozpylacza (kształt wytwarzanego strumienia wody).

Przedstawione graficznie komponenty (zob. rys. A i D)

Numeracja przedstawionych graficznie komponentów odnosi się do rysunku produktu na stronach graficznych.

- (1) Głowica dyszy
- (2) Spust
- (3) Przyłącze węża przy pistolecie
- (4) Wąż
- (5) Szczotka
- (6) Wskaźnik stanu naładowania akumulatora
- (7) Schowek
- (8) Przedni uchwyt
- (9) Odpływ
- (10) Przyłącze wody i element filtrujący (pod kołpakiem)
- (11) Zamknięcie zbiornika
- (12) Przełącznik ciśnienia
- (13) Włącznik/wyłącznik
- (14) Pokrywka wnętrza na akumulator
- (15) Blokada wnętrza na akumulator
- (16) Blokada uchwytu regulowanego
- (17) Uchwyt regulowany (wyciągany)

- (18) Pistolet natryskowy
 (19) Akumulator^{a)}
 (20) Przycisk odblokowujący akumulator
 (21) Ładowarka^{a)}

- (22) Lanca do środka myjącego^{a)}

a) **Osprzęt ukazany na rysunkach lub opisany w instrukcji użytkownika nie wchodzi w standardowy zakres dostawy. Kompletny asortyment wyposażenia dodatkowego można znaleźć w naszym katalogu osprzętu.**

Dane techniczne

Akumulatorowa myjka ciśnieniowa		Fontus 18V
Numer katalogowy		3 600 HB6 1..
Napięcie znamionowe	V	18
Moc nominalna	W	170
Klasa ochrony		III, IP X4
Maks. ciśnienie wody (system)	MPa	4,0 (+/- 0,4)
Ciśnienie nominalne (użytkownik)	MPa	2,0 (+/- 0,2)
maksymalna temperatura wody	°C	50
Ciężar odpowiednio do EPTA-Procedure 01:2014 ^{A)}	kg	7,5
Numer seryjny	Zob. numer seryjny (tabliczka znamionowa) na narzędziu	
dopuszczalna temperatura otoczenia		
- podczas ładowania	°C	0 ... +45
- podczas pracy ^{B)}	°C	+5 ... +50
- podczas przechowywania	°C	-20 ... +50
Rodzaj akumulatora		PBA 18V...W- 1,5 Ah, 2,0 Ah, 2,5 Ah, 3,0 Ah, 4,0 Ah, 5,0 Ah, 6,0 Ah

A) W zależności od zastosowanego akumulatora

B) Ograniczona wydajność w przypadku temperatur <0 °C.

Informacja na temat hałasu i wibracji

Emisja hałasu została określona zgodnie z **EN 60335-2-79**.

Określony wg skali A poziom hałasu emitowanego przez urządzenie wynosi standardowo: Poziom ciśnienia akustycznego **67** dB (A); poziom mocy akustycznej **78** dB (A). Niepewność pomiaru K = **4,0** dB.

Poziom emisji drgań a_h (suma wektorowa z trzech kierunków) i niepewność K oznaczone zgodnie z normą **EN 60335-2-79**: $a_h = 0,4$ m/s², K = **0,5** m/s².

Montaż i praca

Przedstawienie/Działanie	Rysunek	Strona
Przedstawione graficznie komponenty	A	187
Zakres dostawy	B	188
Napełnianie zbiornika na wodę	C1	188
Napełnianie zbiornika na wodę za pomocą przyłącza do wody bieżącej	C2	189

Przedstawienie/Działanie	Rysunek	Strona
Napełnianie zbiornika na wodę za pomocą przyłącza do wody bieżącej (stałe)/automatyczne napełnianie	C3	189
Ładowanie i osadzanie akumulatora	D	190
Przenoszenie i transport	E	190
Mocowanie węża	F	191
Włączanie	G	191
Ustawianie strumienia wody	H	192
Kształt wytwarzanego strumienia	I	192
Zastosowanie szczotki	J	193
Wyłączanie	K	194
Demontaż węża		
Wyjmowanie akumulatora	L	194
Konserwacja	M	195
Przechowywanie	N	195
Osprzęt	O	196

Uruchomienie urządzenia

Montaż/demontaż urządzenia (zob. rys. D i L)

Uwaga: Zastosowanie nieodpowiednich akumulatorów może spowodować zakłócenia w pracy lub uszkodzenie narzędzia.

Wcisnąć blokadę wnęki (15), aby otworzyć pokrywkę (14). Włożyć naładowany akumulator (19). Upewnić się, czy akumulator jest dobrze osadzony.

Zamknąć wnękę i upewnić się, że blokada (15) zaskoczyła w zapadce. Pokrywa wnęki (14) chroni akumulator przed rozbryzganiami wody podczas pracy narzędzia.

Wcisnąć blokadę wnęki (15), aby otworzyć pokrywkę (14). Aby wyjąć akumulator (19) z narzędzia, należy wcisnąć przycisk odblokowujący (20), a następnie wyciągnąć akumulator.

Obsługa urządzenia

Uruchamianie

Aby napełnić wewnętrzny zbiornik, należy zawsze stosować świeżą wodę, nalewając ją bezpośrednio lub za pomocą przyłącza wody. Skontrolować, czy filtr (10) jest właściwie osadzony i nieuszkodzony (zob. rys. C1 i C2).

Zamocować wąż (4) przy odpływie wody (9) oraz na pistolecie natryskowym (18) (zob. rys. F).

Wybrać pożądaną kształt strumienia, obracając przyciskiem dyszy (1) (zob. rys. I).

Lokalizacja usterek

Akumulatorowa myjka ciśnieniowa

Symptomy	Możliwa przyczyna	Usuwanie usterek
Brak rozruchu silnika	Rozładowany akumulator	Naładować akumulator
	Akumulator za zimny/za gorący	Przywrócić prawidłową temperaturę akumulatora (ogrząć/ochłodzić)
	Narzędzie zamarzło	Odczekać, aż narzędzie się odmrozi
Ciśnienie pulsujące	Dysza jest zablokowana	Oczyścić dyszę
	W pompie znajduje się powietrze	Narzędzie należy uruchomić w trybie Turbo i osadzoną dyszą natryskową tak długo, jak długo w systemie znajduje się powietrze
Silnik działa, ale ciśnienie robocze nie jest osiągnięte w ogóle lub jest bardzo słabe	Zbiornik na wodę jest pusty	Napełnić zbiornik wodą
	Pompa nie jest przygotowana	Wcisnąć spust i przytrzymać tak długo, aż całe powietrze wyjdzie
Wskazanie dopływu prądu świeci się, ale pompa nie działa	Automatyczna funkcja wyłączenia została uaktywniona	Wyłączyć i ponownie włączyć urządzenie
Narzędzie wyłącza się	Automatyczna funkcja "Sleep" (tryb uśpienia) została uaktywniona	Wcisnąć włącznik/wyłącznik, aby dokonać ponownej aktywacji
	Akumulator jest rozładowany	Naładować akumulator

Wybrać pożądaną siłę strumienia za pomocą przełącznika (12) (zob. rys. H).

Wcisnąć włącznik/wyłącznik (13) i przytrzymać wciśnięty spust (2), aż woda zacznie się wydobywać (zob. rys. G).

Wskazówka: Jeżeli produkt stosowany jest po raz pierwszy po opróżnieniu zbiornika wody, może być konieczne odczekanie do 10 sekund, aż woda zacznie się wydobywać.

Funkcja AutoStop

Urządzenie automatycznie włącza silnik, natychmiast po zwolnieniu spustu (2), znajdującego się na rękojeści pistoletu.

Automatyczna funkcja wyłączenia

Silnik wyłącza się, gdy wyrób pracuje 30 minut bez przerwy.

Automatyczna funkcja "sleep" (uśpienia)

Jeżeli narzędzie nie jest użytkowane przez 5 minut/y, wyłącza się ono automatycznie.

Montaż/demontaż szczotki (zob. rys. J)

Szczotkę (5) należy osadzić na pistolecie natryskowym, ci zwiększy efektywność czyszczenia.

Nasunąć szczotkę na pistolet (18), trzymając ją prosto. Górną i dolną klamrę szczotki wprowadzić do odpowiedniego otworu w pistolecie natryskowym.

Aby zdemontować szczotkę należy docisnąć dolną klamrę do góry, a następnie zdjąć szczotkę.

Symptomy	Możliwa przyczyna	Usuwanie usterki
Narzędzie jest nie-szczelne	Pompa jest nieszczelna	Możliwe jest niewielkie przepuszczanie wody. W przypadku znacznego przepuszczania wody należy skontaktować się z punktem obsługi klienta
	Przyłącza są nieszczelne	Skontrolować, czy przyłącza zostały właściwie zamocowane
	Zamknięcie zbiornika jest nieszczelne	Skontrolować, czy zbiornik jest odpowiednio zamknięty
Silnik włącza się w trybie Standby	Pompa, pistolet natryskowy lub wąż są nieszczelne	W przypadku powtarzania się usterki podczas trybu Standby należy skontaktować się z punktem obsługi klienta
Nie da się zdjąć węża.	Jeżeli narzędzie jest włączone, ciśnienie powoduje zwiększenie się siły w narzędziu.	Wyłączyć narzędzie, a następnie wcisnąć spust, aby usunąć ciśnienie
Zbiornik nie napełnia się, chociaż woda bieżąca jest podłączona	Wąż do wody i/lub przyłącze węża jest zatkane	Wyłączyć urządzenie, skontrolować i oczyścić wąż do wody i przyłącze węża

Konserwacja i serwis

Konserwacja, przechowywanie i transport (zob. rys. K - N)

Wyłączyć narzędzie i nacisnąć spust, aby usunąć wodę z węża.

Odkręcić wąż z pistoletu natryskowego i z dopływu wody. Pistolet natryskowy, szczotka i wąż mogą być przechowywane wraz z narzędziem.

Wylać wodę z narzędzia i usunąć akumulator.

Filtr należy czyścić regularnie.

Pielęgnacja akumulatora

Aby zapewnić optymalne wykorzystanie akumulatora, należy przestrzegać następujących wskazówek i zaleceń:

- Akumulator należy chronić przed wilgocią i kontaktem z wodą.
- Narzędzie ogrodowe oraz akumulator należy przechowywać w zakresie temperatur pomiędzy 20 °C i 50 °C. Akumulatora nie należy na przykład pozostawiać latem w samochodzie.
- Akumulator należy przechowywać oddzielnie. Nie przechowywać narzędzia ogrodowego z osadzonym akumulatorem.
- Jeżeli narzędzie ogrodowe narażone jest na bezpośrednie nasłonecznienie, nie należy pozostawiać w nim akumulatora.
- Optymalna temperatura przechowywania akumulatora wynosi 5 °C.
- Otwory wentylacyjne należy regularnie czyścić za pomocą miękkiego, czystego i suchego pędzelka.

Wyraźnie skrócony czas użytkowania akumulatora po naładowaniu świadczy o tym, że akumulator jest zużyty i trzeba go wymienić.

Obsługa klienta oraz doradztwo dotyczące użytkowania

Ze wszystkimi pytaniami, dotyczącymi naprawy i konserwacji nabytego produktu oraz dostępu do części zamiennych, prosimy zwracać się do punktów obsługi klienta. Rysunki techniczne oraz informacje o częściach zamiennych można znaleźć pod adresem: **www.bosch-pt.com**

Nasz zespół doradztwa dotyczącego użytkowania odpowie na wszystkie pytania związane z produktami firmy Bosch oraz ich osprzętem.

Przy wszystkich zgłoszeniach oraz zamówieniach części zamiennych konieczne jest podanie 10-cyfrowego numeru katalogowego, znajdującego się na tabliczce znamionowej produktu.

Polska

Robert Bosch Sp. z o.o.

Serwis Elektronarzędzi

Ul. Jutrzenki 102/104

02-230 Warszawa

Na www.serwisbosch.com znajdują Państwo wszystkie szczegółowe informacje dotyczące usług serwisowych online.

Tel.: 22 7154450

Faks: 22 7154440

E-Mail: bsc@pl.bosch.com

www.bosch-pt.pl

Pozostałe adresy serwisów znajdują się na stronie:

www.bosch-pt.com/serviceaddresses

Transport

Zalecane akumulatory litowo-jonowe podlegają wymogom przepisów dotyczących towarów niebezpiecznych. Akumulatory mogą być transportowane drogą lądową przez użytkownika, bez konieczności spełnienia jakichkolwiek dalszych warunków.

W przypadku przesyłki przez osoby trzecie (np. transport drogą powietrzną lub za pośrednictwem firmy spedycyjnej) należy dostosować się do szczególnych wymogów dotyczących opakowania i oznakowania towaru. W takim wypadku

podczas przygotowywania towaru do wysyłki należy skonsultować się z ekspertem ds. towarów niebezpiecznych.

Akumulatory można wysyłać tylko wówczas, gdy ich obudowa nie jest uszkodzona. Odsłonięte styki należy zakleić, a akumulator zapakować w taki sposób, aby nie mógł on się poruszać (przesuwać) w opakowaniu. Należy wziąć też pod uwagę ewentualne inne przepisy prawa krajowego.

Utylizacja odpadów



Wyroby, akumulatory, osprzęt i opakowanie należy oddać do powtórnego przetworzenia zgodnie z obowiązującymi przepisami w zakresie ochrony środowiska.



Wyrobów, a także akumulatorów/baterii nie wolno wyrzucać do odpadów z gospodarstwa domowego!

Tylko dla krajów UE:

Zgodnie z europejską wytyczną 2012/19/UE, niezdatne do użytku wyroby, a zgodnie z europejską wytyczną 2006/66/WE uszkodzone lub zużyte akumulatory/baterie, należy zbierać osobno i doprowadzić do ponownego przetworzenia zgodnie z zasadami ochrony środowiska.

W przypadku nieprawidłowej utylizacji zużyty sprzątek elektryczny i elektroniczny może mieć szkodliwe skutki dla środowiska i zdrowia ludzkiego, wynikające z potencjalnej obecności substancji niebezpiecznych.

Akumulatory/baterie:

Li-Ion:

Prosimy postępować zgodnie ze wskazówkami umieszczonymi w rozdziale Transport (zob. „Transport“, Strona 71).

Čeština

Bezpečnostní upozornění

- ▶ **VAROVÁNÍ! Přečtěte si všechna bezpečnostní upozornění a pokyny.** Nedodržování bezpečnostních upozornění a pokynů může mít za následek úraz elektrickým proudem, požár a/nebo těžká poranění.

Vysvětlivky obrázkových symbolů na zahradním nářadí



Všeobecné upozornění na nebezpečí.



Pročtěte si návod k použití.

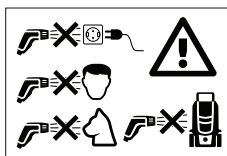

Vodním paprskem nikdy nemířte na tvář osob a zvířat, ani na samotný stroj nebo elektrické díly.

Obsluha

- ▶ Obsluhující osoba smí výrobek používat jen v souladu s určením. Zohledněte místní dané skutečnosti. Při práci dávejte pozor na ostatní osoby, zvláště děti.
- ▶ Nikdy nedovolte zahradním nářadím používat dětem, osobám s omezeními fyzickými, smyslovými nebo duševními schopnostmi či nedostatečnou zkušeností a / nebo nedostatečnými vědomostmi a / nebo osobám neseznámeným s těmito pokyny. Národní předpisy možná vymezují věk obsluhy.
- ▶ Děti by měly být pod dohledem, aby bylo zajištěno, že si se zahradním nářadím nehrají.
- ▶ Obsluha je v pracovní oblasti zodpovědná vůči třetím osobám. Dbejte na to, aby vodní paprsek neukazoval do směru, v kterém může způsobit škody.

Použití

- ▶ Všechny vodivé díly v pracovním prostoru musí být s ochranou proti stříkající vodě.
- ▶ Materiály s obsahem azbestu a další, jež obsahují látky ohrožující zdraví, se nesmí ostříkovat.
- ▶ Stroj provozujte jen tehdy, když je příhrádka pro akumulátor uzavřená. Tím je akumulátor chráněn proti stříkající vodě.
- ▶ Před použitím zkontrolujte řádný stav a provozní bezpečnost stroje s příslušenstvím. Jestliže stav není bezvadný, nesmí být používán.
- ▶ Zajistěte, aby stroj stál na stabilním podkladu.
- ▶ Nesmí se nasávat žádné kapaliny s obsahem rozpouštědel, neředěné kyseliny, aceton nebo rozpouštědla včetně benzínu, ředidel na barvy a topného oleje, poněvadž jejich rozprašované mlhy jsou vysoce zápalné, výbušné a jedovaté.
- ▶ Nikdy neplňte nádržku na vodu bez filtru nebo pokud je filtr poškozený.
- ▶ **Neprovádějte na stroji žádné změny.** Nepřípustné změny mohou negativně ovlivnit bezpečnost Vašeho stroje, vést ke zvýšenému hluku a vibracím a zhoršenému výkonu.
- ▶ Nemiřte vodním paprskem do tváře osob nebo zvířat.
- ▶ Nikdy neponožujte stroj pod vodu kvůli naplnění nádržky.
- ▶ Vysoký tlak může objekty odrazit nazpět. Noste, je-li to nutné, vhodné osobní ochranné vybavení, např. ochranné brýle.
- ▶ Pro naplnění nádržky použijte pouze čerstvou vodu (bez obsahu soli).
- ▶ Zařízení používejte pouze s čistou vodou. Do vody nepřidávejte žádné přísady. Nečistoty ve vodě mohou

poškodit čerpadlo a příslušenství. Používejte trysku pro čisticí prostředek (příslušenství Bosch: F 016 800 595).

Upozornění pro optimální zacházení s akumulátorem

- ▶ **Neotvírejte akumulátor.** Hrozí nebezpečí zkratu.



Chraňte akumulátor před horkem, např. i před trvalým slunečním zářením, před ohněm, vodou a vlhkostí. Existuje nebezpečí výbuchu.



- ▶ **Při poškození a nesprávném používání akumulátoru mohou unikat výpary.** Prostor větrejte a při potížích vyhleďte lékaře. Výpary mohou dráždit dýchací cesty.
- ▶ **Akumulátor používejte pouze v produktech výrobce.** Jen tak bude akumulátor chráněn před nebezpečným přetížením.
- ▶ **Špičatými předměty, jako např. hřebíky nebo šroubováky, nebo působením vnější síly může dojít k poškození akumulátoru.** Uvnitř může dojít ke zkratu a akumulátor může začít hořet, může z něj unikat kouř, může vybuchnout nebo se přehřát.
- ▶ **Akumulátor nezkratujte.** Existuje nebezpečí výbuchu.
- ▶ Příležitostně vyčistěte větrací otvory akumulátoru měkkým, čistým a suchým štětcem.
- ▶ **Nářadí nabíjejte pouze společně dodanou nabíječkou.**

Přeprava a skladování

- ▶ Stroj vypněte a ujistěte se, že vytahovací rukojeť je před transportem zajištěná.



Bud'te opatrní při zvedání a nošení stroje, zejména pokud je nádržka na vodu naplněná. Zkontrolujte, zda je vytahovací rukojeť spolehlivě zaaretovaná. Pro zvednutí stroje

použijte vytahovací rukojeť a spodní přední rukojeť. Při zvedání dbejte na zdravé držení zad. Ohýbejte kolena a záda držte rovně.

- ▶ Přeš spády nebo schody pohybujte strojem opatrně. Stroj je těžký, pokud je naplněn vodou.
- ▶ Před uskladněním vyprázdněte vodu z nádržky a čerpacího systému.
- ▶ Pokud je zařízení vystaveno přímému slunečnímu záření, může dojít ke změnám barvy.

Údržba

- ▶ Před všemi pracemi čištění a údržby a před výměnou příslušenství stroj vypněte. Vytáhněte zástrčku, jestliže bude stroj provozován se síťovým napětím.
- ▶ Opravy smí provádět pouze autorizovaný servis Bosch.

Příslušenství a náhradní díly

- ▶ Smí se použít pouze příslušenství a náhradní díly, jež jsou uvolněny výrobcem. Originální příslušenství a originální náhradní díly zaručují bezporuchový provoz stroje.

Symboly

Následující symboly mají význam pro čtení a pochopení návodu k obsluze. Zapamatujte si symboly a jejich význam. Správná interpretace symbolů Vám pomůže výrobek lépe a bezpečněji používat.

Symbol	Význam
	Směr pohybu
	Směr reakce
	Zapnuto
	Vypnuto
	Příslušenství/náhradní díly

Určené použití

Stroj je určen pro domácí používání k čištění bud' z vnitřní nádrže nebo z vodovodní přípojky, pro očištění vozidel, nástrojů, oken, člunů, jízdních kol, psů (v nízkotlakém režimu), venkovních hraček, skleníků, zahradního nábytku apod.

Pro příslušnou úlohu čištění by měl být správně nastaven tlakový režim a vzor stříkání.

Zobrazené komponenty (viz obrázky A a D)

Číslování zobrazených komponent se vztahuje na vyobrazení výrobku na grafických stranách.

- (1) Hlava trysky
- (2) Spoušť
- (3) Přípojka hadice na pistoli
- (4) Hadice
- (5) Kartáč
- (6) Ukazatel stavu nabití akumulátoru
- (7) Odkládací přihrádka
- (8) Přední rukojeť
- (9) Výpusť vody
- (10) Vodovodní přípojka a filtrační prvek (pod víčkem)
- (11) Uzávěr nádržky
- (12) Přepínač síly tlaku
- (13) Spínač
- (14) Kryt přihrádky akumulátoru
- (15) Odjištění přihrádky akumulátoru
- (16) Zajištění vytahovací rukojeti
- (17) Vytahovací rukojeť
- (18) Stříkací pistole

(19) Akumulátor^{a)}

(20) Odjišťovací tlačítko akumulátoru

(21) Nabíječka^{a)}(22) Tryska pro čisticí prostředek^{a)}

a) **Zobrazené nebo popsané příslušenství nepatří k standardnímu obsahu dodávky. Kompletní příslušenství naleznete v našem programu příslušenství.**

Technická data

Akumulátorový tlakový čistič		Fontus 18V
Objednací číslo		3 600 HB6 1..
Jmenovité napětí	V	18
Jmenovitý výkon	W	170
Třída ochrany		III, IP X4
Max. tlak (systém)	MPa	4,0 (+/- 0,4)
Jmenovitý tlak (uživatelský výstup)	MPa	2,0 (+/- 0,2)
Maximální teplota vody	°C	50
Hmotnost podle EPTA-Procedure 01:2014 ^{b)}	kg	7,5
Sériové číslo	Viz sériové číslo na nářadí (typový štítek)	
Povolená teplota prostředí		
- při nabíjení	°C	0 ... +45
- při provozu ^{b)}	°C	+5 ... +50
- při skladování	°C	-20 ... +50
Typ akumulátoru		PBA 18V...W- 1,5 Ah, 2,0 Ah, 2,5 Ah, 3,0 Ah, 4,0 Ah, 5,0 Ah, 6,0 Ah

A) V závislosti na použitém akumulátoru

B) Omezený výkon při teplotách <0 °C.

Informace o hluku a vibracích

Hodnoty emise hluku zjištěny podle **EN 60335-2-79**.

Hodnocená hladina hluku A stroje činí typicky: Hladina akustického tlaku **67 dB(A)**; hladina akustického výkonu **78 dB(A)**. Nepřesnost K = **4,0 dB**.

Celkové hodnoty vibrací a_h (vektorový součet tří os) a nepřesnost K zjištěny podle

EN 60335-2-79: a_h **0,4 m/s²**, K = **0,5 m/s²**.

Montáž a provoz

Vyobrazení/cíl počínání	Obrázek	Strana
Zobrazené komponenty	A	187
Obsah dodávky	B	188
Naplnění nádržky na vodu	C1	188
Naplnění nádržky na vodu pomocí vodovodní přípojky	C2	189
Naplnění nádržky na vodu pomocí vodovodní přípojky (trvale)/automatické plnění	C3	189
Nabití a vložení akumulátoru	D	190
Nošení a transport	E	190

Vyobrazení/cíl počínání	Obrázek	Strana
Připojení hadice	F	191
Zapnutí	G	191
Nastavení síly paprsku	H	192
Variety vzoru stříkání	I	192
Používání kartáče	J	193
Vypnutí	K	194
Demontáž hadice		
Odejmутí akumulátoru	L	194
Údržba	M	195
Skladování	N	195
Příslušenství	O	196

Uvedení do provozu

Vložení/odejmутí akumulátoru (viz obrázky D a L)

Upozornění: Používání nevhodných akumulátorů může vést k chybným funkcím nebo k poškození stroje.

Stiskněte odjištění přihrádky akumulátoru **(15)**, aby se otevřel kryt přihrádky akumulátoru **(14)**. Vložte nabitý akumulátor **(19)**. Zajistěte, aby byl akumulátor zcela vložený.

Uzavřete příhrádku akumulátoru a zajistěte, aby zajištění příhrádky akumulátoru (15) zaskočilo. Kryt příhrádky akumulátoru (14) chrání akumulátor před stříkající vodou během používání.

Stiskněte odjištění příhrádky akumulátoru (15), aby se otevřel kryt příhrádky akumulátoru (14). Pro odejmutí akumulátoru (19) ze stroje stiskněte odjišťovací tlačítko akumulátoru (20) a akumulátor vytáhněte ven.

Obsluha

Spuštění

Pro naplnění vnitřní nádrže buď přímo nebo přes vodovodní přípojku používejte vždy čerstvou vodu. Zkontrolujte, zda je filtr (10) vložený a nepoškozený (viz obrázky C1 a C2).

Upevněte hadici (4) na výpusť vody (9) a na stříkací pistolí (18) (viz obrázek F).

Zvolte požadovaný vzor stříkání otáčením hlavy trysky (1) (viz obrázek I).

Zvolte požadovanou sílu paprsku na přepínači (12) (viz obrázek H).

Stiskněte spínač (13) a podržte stisknutou spoušť (2), až vytéká voda (viz obrázek G).

Upozornění: Používáte-li výrobek poprvé po vyprázdnění nádržky na vodu, může trvat až 10 sekund, než začne voda vytékat.

Funkce Autostop

Stroj vypne motor, jakmile se uvolní spoušť (2) na rukojeti pistole.

Automatická funkce vypnutí

Motor se vypne, pokud výrobek 30 minut nepřetržitě běží.

Automatická funkce Sleep

Stroj se po 5 minutách bez ovládání automaticky vypne.

Montáž/demontáž kartáče (viz obrázek J)

Kartáč (5) se nasazuje na stříkací pistolí a způsobuje efektivnější čištění.

Kartáč nasuňte přímo na stříkací pistolí (18). Zavedte horní a dolní sponu kartáče do příslušného otvoru na stříkací pistolí.

Pro uvolnění stiskněte dolní sponu směrem nahoru a kartáč stáhněte.

Hledání závad

Akumulátorový tlakový čistič

Příznaky	Možná příčina	Odstranění
Motor se nerozeběhne	Vybitý akumulátor	Nabijte akumulátor
	Příliš studený/horký akumulátor	Akumulátor nechte ohřát/ochladit
	Zamrzlý stroj	Počkejte až stroj rozmrzne
Tlak pulzuje	Blokovaná tryska	Čištění trysky
	Vzduch v čerpadle	Nechte stroj běžet v režimu tlaku Turbo se sprchovací tryskou, až je vzduch ze systému venku
Motor běží, ale pracovní tlak je omezený nebo žádný	Nádržka na vodu je prázdná	Naplňte nádržku na vodu
	Čerpadlo není připravené	Pro vypuštění vzduchu podržte stisknutou spoušť
Ukazatel proudu svítí, ale čerpadlo už neběží	Aktivovala se automatická funkce vypnutí	Stroj vypněte a znovu zapněte
Stroj se vypíná	Aktivovala se automatická funkce Sleep	Pro aktivaci stiskněte spínač
	Vybitý akumulátor	Nabijte akumulátor
Stroj není těsný	Netěsnící čerpadlo	Nepatrné úniky vody jsou možné, u větších úniků kontaktujte zákaznický servis
	Netěsnící přípojky	Zkontrolujte, zda jsou přípojky správně namontované
	Netěsnící nádržka na vodu	Zkontrolujte, zda je nádržka na vodu správně uzavřena
Motor se v režimu Standby rozbíhá	Netěsnící čerpadlo, stříkací pistole nebo hadice	Při přetrvávajících poruchách v režimu Standby kontaktujte zákaznický servis
Hadici nelze odstranit	Je-li stroj ještě zapnutý, zvyšuje se díky tlaku ve stroji potřebná síla.	Stroj vypněte, poté pro zrušení tlaku stiskněte spoušť

Příznaky	Možná příčina	Odstranění
Nádrž se neplní, ačkoli voda z vodovodu je připojena	Vodovodní hadice je ucpaná a / nebo hadicová přípojka je ucpaná	Stroj vypněte, vodovodní hadici nebo hadicovou přípojku zkontrolujte a vyčistěte

Údržba a servis

Údržba, uskladnění a přeprava (viz obrázky K – N)

Stroj vypněte a stiskněte spoušť, aby se vyprázdnila voda v hadici.

Uvolněte hadici ze stříkáčkové pistole a vypustěte vodu. Stříkáčkovou pistolí, kartáč a hadici lze uložit na stroji.

Vyprázdněte vodu ze systému a odstraňte akumulátor.

Filter pravidelně čistěte.

Péče o akumulátor

Pro zaručení optimálního používání akumulátoru dbejte následujících upozornění a opatření:

- Chraňte akumulátor před vlhkostí a vodou.
- Zahradní nářadí a akumulátor skladujte pouze v teplotním rozsahu od $-20\text{ }^{\circ}\text{C}$ do $50\text{ }^{\circ}\text{C}$. Nenechávejte zahradní nářadí např. v létě ležet v autě.
- Akumulátor uskladněte odděleně a nikoli v nabíječce.
- Při přímém slunečním záření nenechávejte akumulátor v zahradním nářadí.
- Optimální teplota pro uskladnění akumulátoru činí $5\text{ }^{\circ}\text{C}$.
- Příležitostně vyčistěte větrací otvory akumulátoru měkkým, čistým a suchým štětcem.

Výrazně zkrácená doba provozu po nabití ukazuje, že je akumulátor opotřebovaný a musí se nahradit.

Zákaznická služba a poradenství ohledně použití

Zákaznická služba zodpoví vaše dotazy k opravě a údržbě vašeho výrobku a též k náhradním dílům. Rozkladové výkresy a informace o náhradních dílech najdete také na:

www.bosch-pt.com

V případě dotazů k našim výrobkům a příslušenství vám ochotně pomůže poradenský tým Bosch.

V případě veškerých otázek a objednávek náhradních dílů bezpodmínečně uveďte 10místné věcné číslo podle typového štítku výrobku.

Czech Republic

Robert Bosch odbytová s.r.o.

Bosch Service Center PT

K Vápence 1621/16

692 01 Mikulov

Na www.bosch-pt.cz si můžete objednat opravu Vašeho stroje nebo náhradní díly online.

Tel.: +420 519 305700

Fax: +420 519 305705

E-Mail: servis.naradi@cz.bosch.com

www.bosch-pt.cz

Další adresy servisů najdete na:

www.bosch-pt.com/serviceaddresses

Přeprava

Doporučené lithium-iontové akumulátory podléhají požadavkům zákona o nebezpečných nákladech. Tyto akumulátory mohou být bez dalších podmínek přepravovány uživatelem po silnici.

Při zasílání prostřednictvím třetí osoby (např.: letecká přeprava nebo spedice) je třeba brát zřetel na zvláštní požadavky na balení a označení. Zde musí být při přípravě zásilky nezbytně přizván expert na nebezpečné náklady.

Akumulátory zasílejte pouze tehdy, pokud není poškozený kryt. Otevřené kontakty přelepte lepicí páskou a akumulátor zabalte tak, aby se v obalu nemohl pohybovat. Dodržujte také případné další národní předpisy.

Likvidace



Výrobky, akumulátory, příslušenství a obaly mají být dodány k opětovnému zhodnocení nepoškozujícím životní prostředí.



Výrobky a akumulátory/baterie nevyhazujte do domovního odpadu!

Pouze pro země EU:

Podle evropské směrnice 2012/19/EU musejí být neupotřebitelné výrobky a podle evropské směrnice 2006/66/ES vadné nebo opotřebované akumulátory/baterie odděleně shromážděny a dodány k opětovnému zhodnocení nepoškozujícím životní prostředí.

Při nesprávné likvidaci mohou odpadní elektrická a elektronická zařízení kvůli případnému obsahu nebezpečných látek poškodit životní prostředí a lidské zdraví.

Akumulátory/baterie:

Lithium-iontové:

Dodržujte pokyny uvedené v části Přeprava (viz „Přeprava“, Stránka 76).

Slovenčina

Bezpečnostné pokyny

- **Varovanie! Prečítajte si všetky bezpečnostné pokyny a upozornenia.** Nedostatočné dodržiavanie bezpečnostných predpisov a pokynov môže mať za následok zásah elektrickým prúdom, požiar, alebo spôsobiť vážne poranenia.

- Keď je zariadenie vystavené priamemu slnečnému svetlu, môže dôjsť k zmenám farieb.

Údržba





- Pred každým čistením výrobku alebo jeho údržbou, ako aj pred výmenou príslušenstva prístroj vypnite. Keď je prístroj napájaný z elektrickej siete, vyťahnite zástrčku zo zásuvky.
- Opravy prístroja smú vykonávať len autorizované servisné opravovne výrobkov Bosch.

Príslušenstvo a náhradné súčiastky

- Možno používať len také príslušenstvo a také náhradné súčiastky, ktoré boli schválené výrobcom prístroja. Originálne príslušenstvo a originálne náhradné súčiastky zabezpečujú bezporuchovú prevádzku prístroja.

Symbody

Nasledujúce symbody sú pre čítanie a pochopenie tohto Návodu na používanie veľmi dôležité. Dobré si tieto symbody a ich významy zapamätajte. Správna interpretácia týchto symbolov Vám bude pomáhať prístroj lepšie a bezpečnejšie používať.

Symbol	Význam
	Smer pohybu
	Smer reakcie
	Zapnutie
	Vypnutie
	Príslušenstvo/náhradné súčiastky

Používanie podľa určenia

Tento prístroj je určený na súkromné používanie, buď na čistenie z vnútornej nádržky alebo z vodovodnej prípojky, na čistenie motorových vozidiel, náradia, okien, člnov, bicyk-

lov, psov (v nízkotlakovom režime), hračiek používaných vonku, skleníkov, záhradného nábytku atď.

Na príslušný druh čistenia treba nastaviť správne nastaviť režim tlaku a formy striekania.

Vyobrazené komponenty (pozri obrázky A a D)

Číslovanie jednotlivých vyobrazených komponentov sa vzťahuje na zobrazenie produktu na grafických stranách tohto Návodu na používanie.

- (1) Hlava dýzy
- (2) Spúšť
- (3) Hadicová prípojka pištole
- (4) Hadica
- (5) Kefa
- (6) Indikácia stavu nabitia akumulátora
- (7) Odkladacia priehradka
- (8) Predná rukoväť
- (9) Výtok vody
- (10) Vodovodná prípojka s filtračným prvkom (pod krytkou)
- (11) Uzáver nádržky
- (12) Prepínač sily tlaku
- (13) Vypínač
- (14) Kryt priehradky akumulátora
- (15) Uvoľnenie priehradky akumulátora
- (16) Aretácia vyťahovateľnej rukoväte
- (17) Vyťahovateľná rukoväť
- (18) Striekacia pištoľ
- (19) Akumulátor^{a)}
- (20) Tlačidlo na odistenie akumulátora
- (21) Nabíjačka^{a)}
- (22) Dýza na čistenie pomocou čistiaceho prostriedku^{a)}

a) **Vyobrazené alebo opísané príslušenstvo nepatrí do štandardného rozsahu dodávky. Kompletné príslušenstvo nájdete v našom sortimente príslušenstva.**

Technické údaje

Akumulátorový tlakový čistič		Fontus 18V
Vecné číslo		3 600 HB6 1..
Menovité napätie	V	18
Menovitý výkon	W	170
Trieda ochrany		III, IP X4
Max. tlak (systém)	MPa	4,0 (+/- 0,4)
Menovitý tlak (výstup pre užívateľa)	MPa	2,0 (+/- 0,2)
maximálna teplota vody	°C	50
Hmotnosť podľa EPTA-Procedure 01:2014 ^{A)}	kg	7,5

Akumulátorový tlakový čistič		Fontus 18V
Sériové číslo (Serial Number)	Pozri sériové číslo na prístroji (na typovom štítku)	
Dovolená teplota okolia		
- pri nabíjaní	°C	0 ... +45
- pri prevádzke ^{B)}	°C	+5 ... +50
- pri skladovaní	°C	-20 ... +50
Typ akumulátora	PBA 18V...W- 1,5 Ah, 2,0 Ah, 2,5 Ah, 3,0 Ah, 4,0 Ah, 5,0 Ah, 6,0 Ah	

A) V závislosti od použitého akumulátora

B) Obmedzený výkon pri teplotách <0 °C.

Informácie o hlučnosti/vibráciách

Informácie o hlučnosti zisťované podľa **EN 60335-2-79**.

Vyhodnotená hodnota hladiny hluku A tohto náradia je typicky: Hladina hluku **67 dB(A)**; Hladina akustického tlaku **78 dB(A)**. Nepresnosť merania K = **4,0 dB**.

Hodnoty celkových vibrácií a_h (suma vektorov troch smerov) a nepresnosť merania K zisťovaná podľa **EN 60335-2-79**:
 $a_h = 0,4 \text{ m/s}^2$, K = **0,5 m/s}^2**.

Montáž a prevádzka

Zobrazenie/cieľ činnosti	Obrázok	Strana
Vyobrazené komponenty	A	187
Obsah dodávky (základná výbava)	B	188
Plnenie nádržky na vodu	C1	188
Plnenie nádržky na vodu z vodovodnej prípojky	C2	189
Plnenie nádržky na vodu z vodovodnej prípojky (trvalé - automatické prevzdušňovanie)	C3	189
Nabíjanie a vkladanie akumulátora	D	190
Prenášanie a transport	E	190
Pripojenie hadice	F	191
Zapnutie	G	191
Nastavenie sily prúdu	H	192
Variety striekacích vzorov	I	192
Použitie kefy	J	193
Vypnutie	K	194
Demontáž hadice		
Vyberanie akumulátora	L	194
Údržba	M	195
Skladovanie	N	195
Príslušenstvo	O	196

Uvedenie do prevádzky

Vkladanie/vyberanie akumulátora (pozri obázky D a L)

Upozornenie: Ak sa nepoužijú vhodné akumulátory, môže to viesť k nesprávnemu fungovaniu alebo k poškodeniu prístroja.

Uvoľnite priehradku akumulátora stlačením **(15)**, aby ste otvorili kryt akumulátora **(14)**. Vložte nabitý akumulátor **(19)**. Postarajte sa o to, aby bol akumulátor celkom vložený.

Uzavrite priehradku akumulátora a zabezpečte, aby aretácia priehradky akumulátora **(15)** zaskočila. Kryt akumulátora **(14)** chráni akumulátor počas činnosti pred ostrekujúcou vodou.

Uvoľnite priehradku akumulátora stlačením **(15)**, aby ste otvorili kryt akumulátora **(14)**. Ak chcete akumulátor vybrať **(19)** z prístroja, stlačte uvoľňovacie tlačidlo **(20)** a akumulátor vyberte.

Obsluha

Spustenie

Keď chcete naplniť internú nádrž buď priamo alebo cez vodovodnú prípojku, použite vždy iba čerstvú vodu. Skontrolujte, či je vložený filter **(10)** a či nie je poškodený (pozri obrázky **(10)** (pozri obrázky **C1** und **C2**).

Upevnite hadicu **(4)** na vypúšťací otvor vody **(9)** a na striekaciu pištoľ **(18)** (pozri obrázok **F**).

Nastavte požadovaný rozstrekovací vzor **(1)** (pozri obrázok **I**).

Zvoľte požadovanú silu lúča prepínačom **(12)** (pozri obrázok **H**).

Stlačte vypínač **(13)** a podržte spúšť **(2)** stlačenú dovtedy, kým vychádza voda (pozri obrázok **G**).

Upozornenie: Ak používate prístroj po vyprázdnení nádržky na vodu prvýkrát, môže trvať až 10 sekúnd, kým začne vychádzať voda.

Funkcia Autostop

Prístroj samočinne vypne motor, hneď ako sa uvoľní spúšť **(2)** na pištoľovej rukoväti.

Funkcia automatického vypnutia

Motor sa vypne v takom prípade, keď produkt **30** neprerušene beží niekoľko minút.

Automatická funkcia Sleep

Prístroj sa po uplynutí **5** minút bez obsluhy samočinne vypne.

Montáž/demontáž kefy (pozri obrázok J)

Kefka (**5**) sa pripevňuje na striekaciu pištoľ a čistenie s ňou bude efektívnejšie.

Nasuňte kefku rovno na striekaciu pištoľ (**18**). Založte hornú a dolnú sponku kefy do príslušného otvoru na striekacej pištoľi.

Na uvoľnenie potlačte dolnú sponku smerom hore a kefku siahnite.

Hľadanie porúch

Akumulátorový tlakový čistič

Symptómy	Možná príčina	Odstránenie príčiny
Motor sa nerozbehne	Akumulátor je vybitý	Dobite akumulátor
	Akumulátor je príliš studený / horúci	Akumulátor nechajte zahriať / vychladnúť
	Prístroj je zamrznutý	Počkajte, kým sa prístroj odmrazí.
Tlak pulzuje	Zanesená dýza	Vyčistite dýzu
	Vzduch v čerpadle	Nechajte bežať prístroj v režime s turbotlakom a so sprchovou dýzou dovtedy, až kým zo systému odíde vzduch.
Motor beží, ale tlak je obmedzený, alebo sa pracovný tlak nevytvoril	Nádržka na vodu je prázdna	Naplňte nádržku na vodu
	Čerpadlo nie je pripravené	Podržte spúšť stlačenú, aby ste vypustili vzduch
Indikácia elektrickej siete svieti, ale čerpadlo už nebeží	Bola aktivovaná funkcia automatického vypnutia	Elektrické náradie vypnite a opäť zapnite
Produkt sa vypína	Bola aktivovaná automatická funkcia Sleep	Stlačte vypínač na aktiváciu
	Akumulátor je vybitý	Dobite akumulátor
Prístroj je netesný	Čerpadlo je netesné	Malé netesnosti sú prípustné, v prípade väčších netesností sa obráťte na autorizované servisné stredisko
	Prípojky netesné	Skontrolujte, či sú prípojky namontované správne
	Uzáver nádržky netesný	Skontrolujte, či je uzáver nádržky správne uzavretý
Motor sa rozbehne v režime Standby	Čerpadlo, striekacia pištoľ alebo hadica netesná	Ak poruchy v režime Standby pretrvávajú, kontaktujte servisné stredisko
Hadica sa nedá demonstovať	Keď je prístroj zapnutý, tlakom v prístroji sa potrebná sila zvýši.	Vypnite prístroj, potom stlačte spúšť, aby ste odbúrali tlak
Nádržka sa nenaplní, hoci je prístroj pripojený na vodovod	Hadica vodovodná hadica a/alebo hadicová prípojka je upchatá	Prístroj vypnite, vodovodnú hadicu alebo vodovodnú prípojku skontrolujte a vyčistite.

Údržba a servis

Údržba, skladovanie a transport (pozri obrázky K – N)

Vypnite prístroj a stlačte spúšť, aby ste odstránili vodu z hadice.

Uvoľnite hadicu od striekacej pištole a od výtokového otvoru vody. Striekacia pištoľ, kefa a hadica sa môžu skladovať namontované na prístroji.

Vyprázdňte zo systému vodu a vyberte akumulátor.

Filter pravidelne čistite.

Ošetrovanie akumulátora

Aby ste dosiahli optimálne využitie akumulátora, dodržiavajte nasledujúce pokyny a opatrenia:

- Chráňte akumulátor pred vlhkosťou a vodou.
- Skladujte toto záhradné náradie pri rozsahu teploty od – 20 °C do 50 °C. Nenechávajte napríklad ležať záhradné náradie v lete v motorovom vozidle.

- Akumulátor skladujte osobitne a nie v náradí.
- Ak svieti na záhradné náradie priame slnečné svetlo, nenechávajte akumulátor v náradí.
- Optimálna teplota na skladovanie akumulátora je 5 °C.
- Príležitostne vyčistite vetracie štrbiny akumulátora jemným, čistým a suchým štetcom.

Výrazne skrátená prevádzková doba akumulátora po jeho dobití signalizuje, že akumulátor je opotrebovaný a treba ho vymeniť za nový.

Zákaznícka služba a poradenstvo ohľadom použitia

Servisné stredisko Vám odpovie na otázky týkajúce sa opravy a údržby Vášho produktu ako aj náhradných dielov. Rozkladové výkresy a informácie o náhradných dieloch nájdete tiež na: www.bosch-pt.com

V prípade otázok týkajúcich sa našich výrobkov a príslušenstva Vám ochotne pomôže poradenský tím Bosch.

V prípade akýchkoľvek otázok a objednávok náhradných dielov uvádzajte bezpodmienečne 10-miestne vecné číslo uvedené na typovom štítku výrobku.

Slovenia

Na www.bosch-pt.sk si môžete objednať opravu vášho stroja alebo náhradné diely online.

Tel.: +421 2 48 703 800

Fax: +421 2 48 703 801

E-Mail: servis.naradia@sk.bosch.com

www.bosch-pt.sk

Ďalšie adresy servisov nájdete na:

www.bosch-pt.com/serviceaddresses

Transport

Odporičané lítiovo-iónové akumulátory podliehajú požiadavkám na transport nebezpečného nákladu. Tieto akumulátory smie používateľ náradia prepravovať po cestách bez ďalších opatrení.

Pri zasielaní tretími osobami (napr.: leteckou dopravou alebo prostredníctvom špedície) treba rešpektovať osobitné požiadavky na obaly a označenie. V takomto prípade treba pri príprave zásielky bezpodmienečne konzultovať s odborníkom na prepravu nebezpečného tovaru.

Akumulátory zasielajte iba vtedy, ak nemajú poškodený obal. Otvorené kontakty prelepte a akumulátor zabalte tak, aby sa v obale nemohol posúvať. Rešpektujte aj prípadné doplňujúce národné predpisy.

Likvidácia



Výrobky, akumulátory, príslušenstvo a obaly dajte na likvidáciu zodpovedajúcu ochrane životného prostredia.



Neodhadzujte výrobky a akumulátory alebo batérie do komunálneho odpadu!

Len pre krajiny EÚ:

Podľa Európskej smernice 2012/19/EÚ a podľa Európskej smernice 2006/66/ES treba výrobky, ktoré sa už nedajú používať alebo opotrebované akumulátory/batérie zbierať separovane a dať ich na recykláciu zodpovedajúcu ochrane životného prostredia.

Pri nesprávnej likvidácii môžu mať staré elektrické a elektronické zariadenia kvôli novej prítomnosti nebezpečných látok škodlivý vplyv na životné prostredie a ľudské zdravie.

Akumulátory/batérie:

Li-Ion:

Dodržujte pokyny uvedené v časti Transport (pozri „Transport“, Stránka 81).

Magyar

Biztonsági előírások

- **FIGYELMEZTETÉS! Olvassa el az összes biztonsági figyelmeztetést és előírást.** A biztonsági előírások és utasítások betartásának elmulasztása áramütéshez, tűzhöz és/vagy súlyos sérülésekhez vezethet.

A kerti kisgépen található jelek és jelzések magyarázata



Általános tájékoztató a veszélyekről.



Gondosan olvassa el az Üzemeltetési útmutatót.

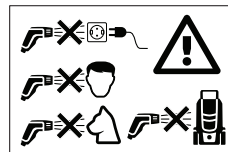

Sohase irányítsa a vízsugarat emberek arcára, állatok pofájára, magára a készülékre, vagy más elektromos alkatrészekre.

Kezelés

- A kezelő személy a terméket csak a rendeltetésének megfelelően használhatja. Vegye figyelembe a helyi adottságokat. Munka közben tudatosan ügyeljen a közelben lévő más személyekre, mindenképp előtte gyerekekre.
- Sohase engedje meg, hogy gyermekek, korlátozott fizikai, érzékelési vagy szellemi képességű, illetve kellő tapasztalattal és/vagy tudással nem rendelkező és/vagy az ezen utasításokat nem jól ismerő személyek ezt a kerti kisgépet használják. Az Ön országában érvényes előírások lehet, hogy korlátozzák a kezelő korát.
- A gyerekeket felügyelni kell, hogy garantálni lehessen, hogy ne játszanak a kerti kisgéppel.

- ▶ A kezelő a munkaterületen tartózkodó harmadik személyekért is felelős. Ügyeljen arra, hogy a vízsugár ne egy olyan irányba mutasson, ahol károkat okozhat.

Alkalmazás

- ▶ A munkaterületen minden áram alatt álló alkatrésznek fröccsenő víz ellen védett kivitelben kell készülnie.
- ▶ Az azbesztet és egyéb, az egészségre káros hatású anyagokat tartalmazó tárgyakat nem szabad a berendezéssel lefröcskölni.
- ▶ A berendezést csak akkor üzemeltesse, ha az akkumulátorfiók zárva van. Így az akkumulátor védve van fröccsenő víz ellen.
- ▶ A használat előtt ellenőrizze a berendezés és valamennyi tartozék előírás szerű állapotát és üzembiztonságát. Ha a berendezés vagy valamelyik tartozék nincs kifogástalan állapotban, nem szabad használni.
- ▶ A berendezést szilárd alapra kell helyezni.
- ▶ Sohase használjon oldószert tartalmazó folyadékokat, higítatlan savakat, acetont és oldószereket, beleértve a benzint, festékhígítót és fűtőolajat, mivel ezeknek az anyagoknak a ködpermete igen gyúlékony, robbanékony és mérgező.
- ▶ Sohase töltsen fel a víztartályt szűrő nélkül, vagy ha a szűrő megrongálódott.
- ▶ **A berendezésen nem szabad változtatásokat végrehajtani.** A nem engedett változtatások befolyásolhatják a berendezése biztonságát és megnövekedett zajokhoz és rezgésekhez, valamint rosszabb teljesítményhez vezethetnek.
- ▶ Ne irányítsa a vízsugarat emberek arcába vagy állatok pofájába.
- ▶ Sohase merítse be vízbe a berendezést, hogy megtöltsen a tartályt.
- ▶ A magas nyomás következtében tárgyak visszapatannhatnak. Szükség esetén viseljen megfelelő személyi védőfelszerelést, például védőszemüveget.
- ▶ A víztartály feltöltéséhez csak friss (sómentes) vizet használjon.
- ▶ A készüléket csak tiszta vízzel használja. Ne tegyen a vízbe adalékanyagokat. A vízben található szennyeződések a szivattyút és a tartozékok megrongálódásához vezethetnek. Használja a Fontus tisztítószert-fűvökát (Bosch tartozék: F 016 800 595).

Tájékoztató az akkumulátor optimális kezeléséhez

- ▶ **Ne nyissa fel az akkumulátort.** Ekkor fennáll egy rövidzárlat veszélye.



Óvja meg az akkumulátort a magas hőmérsékletektől, (például a tartós nap sugarzás hatásától is), a tűztől, a víztől és a nedvségtől. Robbanásveszély áll fenn.



- ▶ **Az akkumulátor megrongálódása vagy szakszerűtlen kezelése esetén abból gőzök léphetnek ki.** Szellőztessen

ki az érintett területet, és ha panaszai vannak, keressen fel egy orvost. A gőz a légutakat ingerelheti.

- ▶ **Az akkumulátort csak a gyártó termékeiben használja.** Az akkumulátort csak így lehet megvédeni a veszélyes túlterheléstől.
- ▶ **Az akkumulátort hegyes tárgyak, például tűk vagy csavarhúzó, vagy külső erőbehatások megrongálhatják.** Belső rövidzárlat léphet fel és az akkumulátor kigyuladhat, füstöt bocsáthat ki, felrobbanhat, vagy túlhevülhet.
- ▶ **Sohase zárja rövidre az akkumulátor pólusait.** Robbanásveszély.
- ▶ Időnként tisztítsa meg az akkumulátor szellőzőrészét egy puha, tiszta és száraz ecsettel.
- ▶ **A készüléket csak a készülékkel szállított töltőkészülékkel töltsen.**

Szállítás és tárolás

- ▶ Kapcsolja ki a berendezést és győződjön meg róla, hogy a kihúzható fogantyú a szállítás előtt reteszelve van.



A berendezés felemelésekor és szállításakor legyen óvatos, főleg ha a víztartály tele van. Ellenőrizze, hogy a kihúzható fogantyú reteszelve van-e. A berendezés felemeléséhez használja a

kihúzható fogantyút és az alsó első fogantyút. A felemelés során ügyeljen arra, hogy egészséges helyzetben tartsa a hátgerincét. Hajlítsa meg a térdét és tartsa egyenesen a hátát.

- ▶ Lejtőkön és lépcsőfokokon óvatosan mozgassa a berendezést. A berendezés, ha meg van töltve vízzel, nehéz.
- ▶ A tárolás előtt eressze le a vizet a tartályból és a szivattyúrendszerből.
- ▶ Ha készüléket közvetlen nap sugarzásnak teszik ki, azon elszíneződések léphetnek fel.

Karbantartás

- ▶ A berendezést bármely tisztítási és karbantartási munka megkezdése, valamint bármely tartozék kicserélése előtt ki kell kapcsolni. Húzza ki a hálózati csatlakozó dugót, ha a berendezést hálózati feszültséggel üzemelteti.
- ▶ A berendezést csak erre feljogosított Bosch vevőszolgálati műhelyek javíthatják.

Tartozékok és pótalkatrészek

- ▶ A berendezéshez csak a gyártó által engedélyezett tartozékokat és pótalkatrészeket szabad használni. Az eredeti tartozékok és eredeti pótalkatrészek garantálják a berendezés zavarmentes üzemét.

Jelképes ábrák

Az ezt követő jelmagyarázat a Használati útmutató elolvasásának és megértésének megkönnyítésére szolgál. Jegyezze meg ezeket a szimbólumokat és jelentésüket. A szimbólumok helyes interpretálása segítségére lehet a termék jobb és biztonságosabb használatában.

Jel	Magyarázat
	Mozgásirány
	A reakció iránya
	Bekapcsolás
	Kikapcsolás
	Tartozékok/pótalkatrészek

Rendeltetésszerű használat

A készülék a háztartásban és a ház körüli területen való alkalmazásra, a belső tartályból vagy a vízvezeték csatlakozóból vett vízzel való tisztításhoz, gépjárművek, szerszámok, ablakok, csónakok, kerékpárok, kutyák (csak alacsony nyomású üzemmódban), szabadban használt játékok, kerti bútorok stb. tisztítására szolgál.

A nyomási üzemmódot és a permetezési mintát a mindenkori tisztítási feladatnak megfelelően kell beállítani.

Az ábrázolásra kerülő komponensek (lásd a A és D ábrát)

A készülék ábrázolásra kerülő komponenseinek sorszámozása a terméknek az ábra-oldalakon található képeire vonatkozik.

- (1) Fúvókafej
- (2) Működtető billentyű
- (3) Pisztoly tömlőcsatlakozó
- (4) Tömlő
- (5) Kefe
- (6) Akkumulátor töltésszint kijelző
- (7) Lerakó polc
- (8) Első fogantyú
- (9) Víz kilépő nyílás
- (10) Víz csatlakozó és szűrőelem (a sapka alatt)
- (11) Tartályzár
- (12) Nyomásérő kapcsoló
- (13) Be-/kikapcsoló
- (14) Akkumulátorfiók fedél
- (15) Akkumulátorfiók reteszelés feloldó
- (16) Kihúzható fogantyú reteszelés
- (17) Kihúzható fogantyú
- (18) Szórópisztoly
- (19) Akkumulátor^{a)}
- (20) Akkumulátor reteszelés feloldó gomb
- (21) Töltőkészülék^{a)}
- (22) Tisztítószer fúvóka^{a)}

a) **A képeken látható vagy a szövegben leírt tartozékok részben nem tartoznak a standard szállítmányhoz. Tartozék-programunkban valamennyi tartozék megtalálható.**

Műszaki adatok

Akkumulátoros nagynyomású mosó		Fontus 18V
Rendelési szám		3 600 HB6 1..
Névleges feszültség	V	18
Névleges teljesítmény	W	170
Érintésvédelmi osztály		III, IP X4
Max. nyomás (rendszer)	MPa	4,0 (+/- 0,4)
Névleges nyomás (a felhasználói kimeneten)	MPa	2,0 (+/- 0,2)
Maximális vízhőmérséklet	°C	50
Súly a 01:2014 EPTA-eljárás szerint ^{A)}	kg	7,5
Gyári szám (Serial Number)	Lásd a gyári számot (típus tábla) a berendezésen	
megengedett környezeti hőmérséklet		
- a töltés során	°C	0 ... +45
- az üzemelés során ^{B)}	°C	+5 ... +50
- a tárolás során	°C	-20 ... +50

Akkumulátoros nagynyomású mosó**Fontus 18V**

Akkumulátor típus

PBA 18V...W-
1,5 Aó, 2,0 Aó, 2,5 Aó, 3,0 Aó, 4,0 Aó,
5,0 Aó, 6,0 Aó

- A) az alkalmazásra kerülő akkumulátortól függ
B) $<0\text{ }^{\circ}\text{C}$ hőmérsékletek esetén korlátozott teljesítmény

Zaj és vibráció értékek

A zajkibocsátási értékek a **EN 60335-2-79** előírásainak megfelelően kerültek meghatározásra.

A készülék A-értékelésű zajszintjének tipikus értékei: Zajnyomásszint **67** dB(A); Zajteljesítményszint **78** dB(A). Szórás, $K = 4,0$ dB.

A rezgési összértékek, a_h (a három irányú vektorösszege) és a K szórás a

EN 60335-2-79 előírásai szerint: $a_h = 0,4$ m/s², $K = 0,5$ m/s².

Felszerelés és üzemeltetés

Ábrázolás/a munkalépés célja	Ábra	Oldal
Az ábrázolásra kerülő komponensek	A	187
Szállítmány tartalma	B	188
A víztartály megtöltése	C1	188
A víztartálynak a vízvezeték csatlakozóból való megtöltése	C2	189
A víztartálynak a vízvezeték csatlakozóból való megtöltése (tartósan)/automatikus töltés	C3	189
Az akku feltöltése és behelyezése	D	190
Felemelés és szállítás	E	190
Tömlő csatlakoztatása	F	191
Bekapcsolás	G	191
A sugár erősségének beállítása	H	192
Permetezési minta változatok	I	192
Kefe használata	J	193
Kikapcsolás	K	194
A tömlő leszerelése		
Az akkumulátor kivétele	L	194
Karbantartás	M	195
Tárolás	N	195
Tartozékok	O	196

Üzembe helyezés**Az akkumulátor behelyezése/kivétele (lásd az D és L ábrát)**

Tájékoztató: Ha a berendezéshez nem megfelelő akkumulátorok kerülnek alkalmazásra, ez hibás működéshez vagy a berendezés megrongálódásához vezethet.

Nyomja meg a **(15)** akkumulátorfiókok reteszelés feloldó gombot, hogy kinyissa az akkumulátorfiók **(14)** fedelét. Tegye be a feltöltött **(19)** akkumulátort. Gondoskodjon arról, hogy az akkumulátor teljesen beilleszkedjen a helyére.

Zárja be az akkumulátorfiókokat és gondoskodjon róla, hogy az akkumulátorfiók **(15)** reteszelése bepattanjon a helyére. A **(14)** akkumulátorfiók fedele megvédi az akkumulátort a fröccsenő víztől a berendezés használata során.

Nyomja meg a **(15)** akkumulátorfiókok reteszelés feloldó gombot, hogy kinyissa az akkumulátorfiók **(14)** fedelét. A **(19)** akkumulátornak a berendezésből való kivételéhez nyomja meg a **(20)** akkumulátor reteszelés feloldó gombot és húzza ki az akkumulátort.

Kezelés**Indítás**

A belső tartály közvetlen feltöltéséhez vagy a víz csatlakozón keresztül történő feltöltéséhez mindig csak friss vizet használjon. Ellenőrizze, hogy a **(10)** szűrő be van-e helyezve és hibátlan állapotban van-e (lásd a **C1** és **C2** ábrát).

Rögzítse a **(4)** tömlőt a **(9)** víz kilépőnyíláshoz és a **(18)** szórópisztolyhoz (lásd a **F** ábrát).

Jelölje ki a **(1)** fúvókafej elforgatásával a kívánt permetezési mintát (lásd a **I** ábrát).

Jelölje ki a **(12)** kapcsolóval a sugár kívánt erősségét (lásd a **H** ábrát).

Nyomja be a **(13)** be kikapcsolót és tartsa benyomva a **(2)** működtető billentyűt, amíg víz nem lép ki (lásd a **G** ábrát).

Tájékoztató: Ha a terméket a víztartály kiürítése után először használja, a víz megindulásáig 10 másodperc is eltelhet.

Automatikus leállítási funkció

A berendezés kikapcsolja a motort, mihelyt a kezelő elengedi a pisztoly fogantyúján elhelyezett **(2)** működtető billentyűt.

Automatikus kikapcsolási funkció

A motor kikapcsolásra kerül, ha a termék 30 percig megszakítás nélkül működött.

Automatikus alvási funkció

A berendezés, ha 5 percig nem kezelik, automatikusan kikapcsol.

A kefe felszerelése/leszerelése (lásd a J ábrát)

A (5) kefét a szórópisztolyra lehet felszerelni, és az hatásosabbá teszi a tisztítást.

Tolja rá egyenesen a kefét a (18) szórópisztolyra. Vezesse be a kefe felső és alsó kapcsát a szórópisztolyon található megfelelő nyílásokba.

A kioldáshoz nyomja az alsó kapcsot felfelé és húzza le a kefét.

Hibakeresés

Akkumulátoros nagynyomású mosó

Probléma	Lehetséges ok	Hibaelhárítás
A motor nem indul el	Az akkumulátor lemerült	Töltse fel az akkumulátort
	Az akkumulátor túl hideg / túl meleg	Hagyja felmelegedni/lehűlni az akkumulátort
	A berendezés lefagyott	Várjon, amíg a berendezés felolvad
A nyomás pulzál	a fúvóka eldugult	A fúvóka megtisztítása
	Levegő van a szivattyúban	Járassa a berendezést turbónyomás üzemmódban a zuhanyrózsával felszerelve, amíg a levegő kikerül a rendszerből
A motor jár, de nincs vagy túl alacsony az üzemi nyomás	A víztartály kiürült	Töltse fel a víztartályt
	A szivattyú nincs előkészítve	Tartsa benyomva a működtető billentyűt, hogy a levegő eltávozzon
Az áramjelző világít, de a szivattyú már nem működik	Az automatikus kikapcsolási funkció aktiválásra került	Kapcsolja ki, majd kapcsolja ismét be a készüléket
A berendezés kikapcsol	Az automatikus alvási funkció aktiválásra került	Az aktiváláshoz nyomja be a be-/kikapcsolót
A berendezés tömítetlen	Az akkumulátor lemerült	Töltse fel az akkumulátort
	A szivattyú nincs jól tömítve	Kisebb mértékű vízvívárgások előfordulhatnak, de nagyobb vízvívárgások esetén lépjen kapcsolatba a vevőszolgálattal
	A csatlakozások tömítetlenek	Ellenőrizze, hogy a csatlakozások helyesen vannak-e felszerelve
	A tartályzár tömítetlen	Ellenőrizze, hogy a tartályzár helyesen le van-e zárva
A motor készenléti (standby) üzemmódban elindul	A szivattyú, a szórópisztoly vagy a tömlő tömítetlen	Ha a készenléti (standby) üzemmódban továbbra is üzemmódzavarok lépnek fel, lépjen kapcsolatba a Vevőszolgálattal
A tömlőt nem lehet eltávolítani	Ha a berendezés még be van kapcsolva, a berendezésben uralkodó nyomás megnöveli az eltávolításhoz szükséges erőt.	Kapcsolja ki a berendezést, majd nyomja meg a működtető billentyűt, hogy elépítse a nyomást
A tartály nem kerül megtöltésre, pedig a vízvezeték csatlakoztatva van	A víztömlő eldugult és/vagy a tömlőcsatlakozó eldugult	Kapcsolja ki a készüléket, ellenőrizze és tisztítsa meg a víztömlőt vagy a tömlőcsatlakozót

Karbantartás és szerviz

Karbantartás, tárolás és szállítás (lásd a K – N ábrát)

Kapcsolja ki a berendezést, majd nyomja meg a működtető billentyűt, hogy kieresse a tömlőben található vizet.

Szerelje le a tömlőt a szórópisztolyról és a víz kilépő nyílásról. A szórópisztolyt, a kefét és a tömlőt a berendezésen is lehet tárolni.

Erressze le a vizet a rendszerből és vegye ki az akkumulátort. Rendszeresen tisztítsa meg a szűrőt.

Az akkumulátor ápolása

Az akkumulátor optimális használatának biztosítására tartsa be a következő előírásokat és intézkedéseket:

- Óvja meg az akkumulátort a nedvességtől és a víztől.
- A kerti kisgépet és az akkumulátort csak a -20 °C és 50 °C közötti hőmérséklet tartományban tárolja. Ezért például nyáron ne hagyja az autóban az akkumulátort.
- Az akkumulátort külön, és ne a kerti kisgépből tárolja.
- Közvetlen napsugárzás esetén ne hagyja az akkumulátort a kerti kisgépből.
- Az akkumulátor optimális tárolási hőmérséklete 5 °C .
- Időnként tisztítsa meg az akkumulátor szellőzőrését egy puha, tiszta és száraz ecsettel.

Ha az akkumulátor feltöltése után a készülék már csak lényegesen rövidebb ideig üzemeltethető, akkor az akkumulátor elhasználódott és ki kell cserélni.

Vevőszolgálat és alkalmazási tanácsadás

A vevőszolgálat a terméke javításával és karbantartásával, valamint a pótalkatrészekkel kapcsolatos kérdésekre szívesen válaszol. A pótalkatrészekkel kapcsolatos robbantott ábrák és egyéb információk a következő címen találhatóak:

www.bosch-pt.com

A Bosch Alkalmazási Tanácsadó Team a termékeinkkel és azok tartozékaival kapcsolatos kérdésekben szívesen nyújt segítséget.

Ha kérdései vannak vagy pótalkatrészeket szeretne rendelni, okvetlenül adja meg a termék típusábláján található 10-jegyű cikkszámot.

Magyarország

Robert Bosch Kft.
1103 Budapest
Gyömrői út. 120.

A www.bosch-pt.hu oldalon online megrendelheti készülékének javítását.

Tel.: +36 1 879 8502

Fax: +36 1 879 8505

info.bsc@hu.bosch.com

www.bosch-pt.hu

További szerviz-címek itt találhatóak:

www.bosch-pt.com/serviceaddresses

Szállítás

A javasolt lítium-ion akkumulátorokra a veszélyes árukra vonatkozó követelmények érvényesek. A felhasználók az akkumulátorokat a közúti szállításban minden további nélkül szállíthatják.

Ha az akkumulátorok szállításával harmadik személyt (például: légi vagy egyéb szállító vállalatot) bízna meg, akkor figyelembe kell venni a csomagolásra és a megjelölésre vonatkozó különleges követelményeket. Ebben az esetben a küldemény előkészítésébe be kell vonni egy veszélyes áru szakembert.

Csak akkor küldje el az akkumulátort, ha a háza nincs megromlódva. Ragassza le a nyitott érintkezőket és csomagolja be úgy az akkumulátort, hogy az a csomagoláson belül ne

mozoghasson. Vegye figyelembe az adott országon belüli, az előbbieknél esetleg szigorúbb helyi előírásokat.

Eltávolítás



A termékeket, az akkumulátorokat, a tartozékokat és a csomagolást a környezetvédelmi szempontoknak megfelelően kell újrafelhasználásra előkészíteni.



Sohase dobja ki a termékeket és az akkumulátorokat/elemeket a háztartási szemétkébe!

Csak az EU-tagországok számára:

Az elhasznált termékekre vonatkozó 2012/19/EU európai irányelvnek és az elromlott vagy elhasznált akkumulátorokra/elemekre vonatkozó 2006/66/EK európai irányelvnek megfelelően a már nem használható akkumulátorokat/elemeket külön össze kell gyűjteni és a környezetvédelmi szempontoknak megfelelően kell újrafelhasználásra leadni.

Szakszerűtlen ártalmatlanítás esetén a már használhatatlan elektromos és elektronikus készülékek a bennük esetleg található veszélyes anyagok következtében káros hatással lehetnek a környezetre és az emberek egészségére.

Akkumulátorok/elemek:

Li-ion:

Kérjük vegye figyelembe a Szállítás fejezetben található tájékoztatást (lásd „Szállítás”, Oldal 86).

Русский

Только для стран Евразийского экономического союза (Таможенного союза)

В состав эксплуатационных документов, предусмотренных изготовителем для продукции, могут входить настоящее руководство по эксплуатации, а также приложения. Информация о подтверждении соответствия содержится в приложении.

Информация о стране происхождения указана на корпусе изделия и в приложении.

Дата изготовления указана на последней странице обложки Руководства.

Контактная информация относительно импортера содержится на упаковке.

Срок службы изделия

Срок службы изделия составляет 7 лет. Не рекомендуется к эксплуатации по истечении 5 лет хранения с даты изготовления без предварительной проверки (дату изготовления см. на этикетке).

Указанный срок службы действителен при соблюдении потребителем требований настоящего руководства.

Перечень критических отказов

- не использовать при сильном искрении
- не использовать при появлении сильной вибрации
- не использовать с перебитым или оголённым электрическим кабелем
- не использовать при появлении дыма непосредственно из корпуса изделия

Возможные ошибочные действия персонала

- не использовать с поврежденной рукояткой или поврежденным защитным кожухом
- не использовать на открытом пространстве во время дождя
- не включать при попадании воды в корпус

Критерии предельных состояний

- перетёрт или повреждён электрический кабель
- поврежден корпус изделия

Тип и периодичность технического обслуживания

- Рекомендуется очистить инструмент от пыли после каждого использования.

Хранение

- необходимо хранить в сухом месте
- необходимо хранить вдали от источников повышенных температур и воздействия солнечных лучей
- при хранении необходимо избегать резкого перепада температур
- хранение без упаковки не допускается
- подробные требования к условиям хранения смотрите в ГОСТ 15150-69 (Условие 1)
- Хранить в упаковке предприятия – изготовителя в складских помещениях при температуре окружающей среды от +5 до +40 °С. Относительная влажность воздуха не должна превышать 80 %.

Транспортировка

- категорически не допускается падение и любые механические воздействия на упаковку при транспортировке
- при разгрузке/погрузке не допускается использование любого вида техники, работающей по принципу зажима упаковки
- подробные требования к условиям транспортировки смотрите в ГОСТ 15150-69 (Условие 5)
- Транспортировать при температуре окружающей среды от –50 °С до +50 °С. Относительная влажность воздуха не должна превышать 100 %.

Указания по технике безопасности

- ▶ **ПРЕДУПРЕЖДЕНИЕ! Прочтите все указания по технике безопасности и инструкции.** Упущения, допущенные при выполнении приведенных ниже инструкций, могут вызвать поражение электрическим током, пожар и/или привести к тяжелым травмам.

Пояснения к символам на садовом инструменте

Общее указание на наличие опасности.



Прочитайте руководство по эксплуатации.

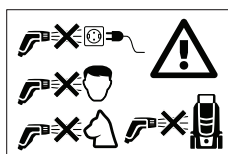

Никогда не направляйте струю воды в лицо людям, в морды животным, на сам электроинструмент или электрические компоненты.

Эксплуатация

- ▶ Изделие разрешается применять только согласно назначению. При работе учитывайте местные условия. При работе сознательно обращайтесь внимание на посторонних, особенно на детей.
- ▶ Никогда не позволяйте пользоваться садовым инструментом детям, лицам с ограниченными физическими, сенсорными или умственными способностями или недостаточным опытом и знаниями и/или лицам, не знакомым с этими указаниями. Национальные предписания могут ограничивать допустимый возраст оператора.
- ▶ Следите за детьми и не позволяйте им играть с садовым инструментом.
- ▶ Оператор отвечает за посторонних, находящихся в рабочей зоне. Следите за тем, чтобы водяная струя не была направлена в сторону, где она может причинить ущерб.

Эксплуатация

- ▶ Все токопроводящие части в рабочей зоне должны быть защищены от водяных брызг.
- ▶ Материалы с содержанием асбеста и другие материалы, содержащие вредные для здоровья вещества, нельзя обрабатывать струей под давлением.
- ▶ Эксплуатируйте электроинструмент только с закрытым аккумуляторным отсеком. При этом аккумулятор защищен от водяных брызг.
- ▶ Перед использованием проверяйте электроинструмент с принадлежностями на исправное состояние и эксплуатационную безопасность. Нельзя работать с электроинструментом, если он неисправен.
- ▶ Электроинструмент должен быть установлен на прочное основание.
- ▶ Нельзя использовать жидкости, содержащие растворители, неразбавленные кислоты, ацетон и растворители, включая бензин, растворители красок и котельное топливо, поскольку образующийся при разбрызгивании туман обладает высокой воспламеняемостью, взрывоопасностью и является ядовитым.

- ▶ Никогда не заполняйте бак для воды без фильтра или при поврежденном фильтре.
- ▶ **Не вносите никаких изменений в электроинструмент.** Недопустимые изменения могут сказаться на безопасности электроинструмента и привести к сильным шумам и вибрациям и ухудшению производительности.
- ▶ Не направляйте струю воды в лицо людям или в морду животным.
- ▶ Никогда не погружайте электроинструмент под воду, чтобы заполнить бак для воды.
- ▶ Под действием высокого давления возможно отбрасывание предметов. При необходимости используйте подходящие средства индивидуальной защиты, напр., защитные очки.
- ▶ Используйте только пресную (не содержащую солей) воду для заполнения бака для воды.
- ▶ Используйте электроинструмент только с чистой водой. Не домешивайте в воду никаких добавок. Загрязнения в воде могут повредить насос и принадлежность. Используйте сопло для моющего средства Fontus (принадлежность Bosch: F 016 800 595).

Указания относительно оптимального обращения с аккумуляторной батареей

- ▶ **Не вскрывайте аккумулятор.** При этом возникает опасность короткого замыкания.



Защищайте аккумулятор от высоких температур (напр., от длительного нагревания на солнце), огня, воды и влаги. Это создает опасность взрыва.



- ▶ **При повреждении и неправильном использовании аккумулятора могут выделяться пары.** Проветрите территорию и обратитесь к врачу при наличии жалоб на состояние здоровья. Вдыхание паров может привести к раздражению дыхательных путей.
- ▶ **Используйте аккумуляторную батарею только в изделиях изготовителя.** Только так аккумулятор защищен от опасной перегрузки.
- ▶ **Острыми предметами, как напр., гвоздем или отверткой, а также внешним силовым воздействием можно повредить аккумуляторную батарею.** Это может привести к внутреннему короткому замыканию, возгоранию с задымлением, взрыву или перегреву аккумуляторной батареи.
- ▶ **Не замыкайте коротко аккумулятор.** Это создает опасность взрыва.
- ▶ Время от времени прочищайте вентиляционные прорези аккумулятора мягкой, сухой и чистой кисточкой.
- ▶ **Заряжайте электроинструмент только с помощью зарядного устройства, входящего в комплект поставки.**

Транспортировка и хранение

- ▶ Перед транспортировкой выключите электроинструмент и убедитесь, что выдвижная рукоятка зафиксирована.



Будьте осторожны при поднятии и переноске электроинструмента, особенно с полным баком для воды. Проверьте надежность фиксации раздвижной рукоятки. Для поднятия электроинструмента используйте раздвижную рукоятку и нижнюю переднюю рукоятку. Во время поднятия следите за правильным положением спины. Сгибайте колени и держите спину прямой.

- ▶ Будьте осторожны, перемещая электроинструмент по склонам и ступенькам. Заполненный водой электроинструмент тяжелый.
- ▶ Сливайте воду из бака и системы насоса перед хранением.
- ▶ Оставление электроинструмента под прямыми солнечными лучами может привести к обесцвечиванию.

Техническое обслуживание

- ▶ Выключайте аппарат до начала работ по очистке, технического обслуживания и смены оснастки. Выньте вилку, если питание аппарата осуществляется от сети напряжения.
- ▶ Ремонтные работы разрешается выполнять только уполномоченным фирмой Bosch сервисным мастерским.

Принадлежности и запчасти

- ▶ Для электроинструмента разрешается использовать только допущенные изготовителем принадлежности и запчасти. Оригинальные принадлежности и оригинальные запчасти обеспечивают исправную работу аппарата.

Символы

Следующие символы помогут Вам при чтении и понимании руководства по эксплуатации. Запомните символы и их значение. Правильное толкование символов поможет лучше и безопаснее работать с изделием.

Символ	Значение
	Направление движения
	Направление реакции
	Включение
	Выключение
	Принадлежности/запчасти

Применение по назначению

Настоящий электроинструмент предназначен для бытового применения, будь то при помощи внутреннего бака или подключенного водопровода, с целью мытья машин, инструментов, окон, лодок, велосипедов, собак (в режиме низкого давления), уличных игрушек, теплиц, садовой мебели и т.д.

Для соответствующих работ по очистке необходимо правильно настроить режим давления и форму разбрызгивания.

Изображенные составные части (см. рис. А и D)

Нумерация изображенных деталей выполнена по рисункам на страницах с изображением изделия.

- (1) Головка распылителя
- (2) Спусковой крючок
- (3) Присоединение шланга к пистолету-распылителю
- (4) Шланг
- (5) Щетка
- (6) Индикатор заряженности аккумуляторной батареи
- (7) Отсек для хранения
- (8) Передняя рукоятка
- (9) Выпускное отверстие для воды
- (10) Присоединение водопровода и фильтрующий элемент (под колпачком)
- (11) Крышка бака
- (12) Переключатель силы давления
- (13) Выключатель
- (14) Крышка аккумуляторного отсека
- (15) Кнопка разблокировки аккумуляторного отсека
- (16) Фиксатор раздвижной рукоятки
- (17) Раздвижная рукоятка
- (18) Пистолет
- (19) Аккумуляторная батарея^{а)}
- (20) Кнопка разблокировки аккумулятора
- (21) Зарядное устройство^{а)}
- (22) Сопло моющего средства^{а)}

а) Изображенные или описанные принадлежности не входят в стандартный объем поставки. Полный ассортимент принадлежностей Вы найдете в нашей программе принадлежностей.

Технические данные

Аккумуляторный очиститель высокого давления		Fontus 18V
Артикульный номер		3 600 НВ6 1..
Номинальное напряжение	В	18
Ном. мощность	Вт	170
Степень защиты		III, IP X4
Макс. давление (система)	МПа	4,0 (+/- 0,4)
Номинальное давление (на выходе у потребителя)	МПа	2,0 (+/- 0,2)
Максимальная температура воды	°С	50
Вес согласно ЕРТА-Procedure 01:2014 ^{А)}	кг	7,5
Серийный номер	См. серийный номер (заводская табличка) на электроинструменте	
Допустимая температура внешней среды		
– во время зарядки	°С	0 ... +45
– во время работы ^{В)}	°С	+5 ... +50
– во время хранения	°С	-20 ... +50
Тип аккумулятора	PBA 18V...W-. 1,5 А·ч, 2,0 А·ч, 2,5 А·ч, 3,0 А·ч, 4,0 А·ч, 5,0 А·ч, 6,0 А·ч	

А) в зависимости от используемой аккумуляторной батареи

В) Ограниченная мощность при температуре <0 °С.

Данные по шуму и вибрации

Шумовая эмиссия определена в соответствии с EN 60335-2-79.

А-взвешенный уровень шума от агрегата обычно: уровень звукового давления **67** дБ(А); уровень звуковой мощности **78** дБ(А). Погрешность К = **4,0** дБ.

Суммарная вибрация a_h (векторная сумма трех направлений) и погрешность K определяются в соответствии с **EN 60335-2-79**: a_h **0,4** м/с², K = **0,5** м/с².

Монтаж и эксплуатация

Изображение/действие	Рисунок	Страница
Изображенные составные части	A	187
Комплект поставки	B	188
Заполнение бака для воды	C1	188
Заполнение бака для воды при помощи подключения к водопроводу	C2	189
Заполнение бака для воды при помощи подключения к водопроводу (продолжительное)/автоматическое заполнение	C3	189
Зарядка и установка аккумуляторной батареи	D	190
Переноска и транспортировка	E	190
Подсоединение шланга	F	191
Включение	G	191
Настройка силы струи	H	192
Варианты формы разбрызгивания	I	192
Использование щетки	J	193
Выключение	K	194
Демонтаж шланга		
Извлечение аккумуляторной батареи	L	194
Техническое обслуживание	M	195
Хранение	N	195
Принадлежности	O	196

Включение

Установка/извлечение аккумуляторной батареи (см. рис. D и L)

Указание: Использование несоответствующих аккумуляторов может привести к сбоям в работе или повреждению инструмента.

Нажмите на кнопку разблокировки аккумуляторного отсека (**15**), чтобы открыть крышку аккумуляторного отсека (**14**). Вставьте заряженный аккумулятор (**19**). Убедитесь, что аккумулятор вставлен полностью.

Поиск неисправностей

Аккумуляторный очиститель высокого давления

Закройте аккумуляторный отсек и убедитесь в том, что фиксатор крышки аккумуляторного отсека (**15**) вошел в зацепление. Крышка аккумуляторного отсека (**14**) защищает аккумулятор от водяных брызг во время эксплуатации.

Нажмите на кнопку разблокировки аккумуляторного отсека (**15**), чтобы открыть крышку аккумуляторного отсека (**14**). Чтобы извлечь аккумулятор (**19**) из электроинструмента, нажмите кнопку разблокировки аккумуляторной батареи (**20**) и извлеките аккумулятор.

Эксплуатация

Запуск

Всегда используйте пресную воду для заполнения внутреннего бака напрямую или через присоединение водопровода. Проверьте, вставлен ли фильтр (**10**) и не поврежден ли он (см. рис. **C1** и **C2**).

Подсоедините шланг (**4**) к выпускному отверстию для воды (**9**) и пистолету-распылителю (**18**) (см. рис. **F**).

Выберите требуемую форму разбрызгивания путем поворота головки распылителя (**1**) (см. рис. **I**).

Выберите требуемую силу струи на переключателе (**12**) (см. рис. **H**).

Нажмите выключатель (**13**) и держите спусковой крючок (**2**) нажатым, пока не начнет выходить вода (см. рис. **G**).

Указание: Если продукт используется после опустошения бака для воды впервые, на то, чтобы вода начала выходить может потребоваться до 10 секунд.

Функция Autostop (автоматическое отключение насоса)

Электроинструмент отключает двигатель при отпускании спускового крючка (**2**) на пистолете-распылителе.

Функция автоматического отключения

Двигатель выключается, если изделие работает непрерывно в течение **30** минут.

Автоматическая функция Sleep (Сон)

Электроинструмент выключается самостоятельно, если его не используют в течение **5** минут.

Установка/снятие щетки (см. рис. J)

Щетка (**5**) надевается на пистолет-распылитель и обеспечивает более эффективную очистку.

Наденьте щетку непосредственно на пистолет-распылитель (**18**). Вденьте верхнюю и нижнюю скобы щетки в соответствующие отверстия на пистолете-распылителе.

Для снятия прижмите нижнюю скобу вверх и снимите щетку.

Проблема	Возможная причина	Устранение
Двигатель не включается	Разряжен аккумулятор	Зарядите аккумуляторную батарею
	Аккумулятор слишком холодный/горячий	Дайте аккумулятору нагреться/остыть
	Электроинструмент заморожен	Подождите, пока прибор не оттает
Давление пульсирует	Заблокировано сопло	Прочистите сопло
	Воздух в насосе	Дайте электроинструменту поработать в режиме турбо-давления с душевым соплом, пока воздух не выйдет из системы
Двигатель работает, но рабочее давление ограничено или отсутствует	Бак для воды пуст	Заполните бак для воды
	Насос не подготовлен	Держите спусковой крючок нажатым, чтобы выпустить воздух
Индикатор тока светится, но насос перестал работать	Активирована функция автоматического отключения	Выключите и снова включите электроинструмент
Электроинструмент выключается	Активирована автоматическая функция Sleep (Сон)	Нажмите выключатель для активации
	Разряжен аккумулятор	Зарядите аккумуляторную батарею
Негерметичность электроинструмента	Негерметичность насоса	Небольшие утечки воды допустимы; при больших утечках обратитесь в сервисную мастерскую
	Негерметичность соединений	Проверьте правильность выполнения соединений
	Негерметичность крышки бака	Проверьте правильность закрытия крышки бака
Двигатель работает в режиме ожидания	Негерметичность насоса, пистолета-распылителя или шланга	Если неисправность в режиме ожидания устранить не удастся, обратитесь в сервисную мастерскую
Не удается снять шланг	Если электроинструмент все еще включен, из-за растущего давления растет требуемая для снятия сила.	Выключите электроинструмент, затем нажмите на спусковой крючок, чтобы понизить давление
Бак не заполняется, хотя водопровод подключен	Водяной шланг забился и/или присоединение шланга забилось	Выключите электроинструмент, проверьте и очистьте водяной шланг или присоединение шланга

Техобслуживание и сервис

Техническое обслуживание, хранение и транспортировка (см. рис. К – N)

Выключите электроинструмент и нажмите на спусковой крючок, чтобы слить воду из шланга.

Отсоедините шланг от пистолета-распылителя и выпускного отверстия для воды. Пистолет-распылитель, щетку и шланг можно хранить на электроинструменте.

Слейте воду из системы и извлеките аккумулятор.

Регулярно очищайте фильтр.

Уход за аккумулятором

Чтобы гарантировать оптимальную работу аккумулятора, соблюдайте следующие указания и принимайте следующие меры:

- Защищайте аккумуляторную батарею от воздействия влаги и воды.

- Храните садовый инструмент и аккумулятор только при температуре от -20°C до 50°C . Напр., не оставляйте садовый инструмент летом в машине.
 - Храните аккумулятор отдельно от садового инструмента.
 - При прямых солнечных лучах не оставляйте аккумулятор в садовом инструменте.
 - Оптимальная температура хранения аккумулятора составляет 5°C .
 - Время от времени прочищайте вентиляционные прорези аккумулятора мягкой, сухой и чистой кисточкой. Значительное сокращение продолжительности работы аккумуляторной батареи после зарядки указывает на то, что аккумуляторная батарея исчерпала свой ресурс и ее необходимо заменить.
- Реализацию продукции разрешается производить в магазинах, отделах (секциях), павильонах и киосках, обеспечивающих сохранность продукции, исключающих попа-

дание на неё атмосферных осадков и воздействие источников повышенных температур (резкого перепада температур), в том числе солнечных лучей.

Продавец (изготовитель) обязан предоставить покупателю необходимую и достоверную информацию о продукции, обеспечивающую возможность её правильного выбора. Информация о продукции в обязательном порядке должна содержать сведения, перечень которых установлен законодательством Российской Федерации.

Если приобретаемая потребителем продукция была в употреблении или в ней устранялся недостаток (недостатки), потребителю должна быть предоставлена информация об этом.

В процессе реализации продукции должны выполняться следующие требования безопасности:

- Продавец обязан довести до сведения покупателя фирменное наименование своей организации, место её нахождения (адрес) и режим её работы;
- Образцы продукции в торговых помещениях должны обеспечивать возможность ознакомления покупателя с надписями на изделиях и исключать любые самостоятельные действия покупателей с изделиями, приводящие к запуску изделий, кроме визуального осмотра;
- Продавец обязан довести до сведения покупателя информацию о подтверждении соответствия этих изделий установленным требованиям, о наличии сертификатов или деклараций о соответствии;
- Запрещается реализация продукции при отсутствии (утрате) её идентификационных признаков, с истёкшим сроком годности, следами порчи и без инструкции (руководства) по эксплуатации, обязательного сертификата соответствия либо знака соответствия.

Сервис и консультирование по вопросам применения

Сервисный отдел ответит на все Ваши вопросы по ремонту и обслуживанию Вашего продукта, а также по запчастям. Изображения с пространственным разделением делателей и информацию по запчастям можно посмотреть также по адресу: www.bosch-pt.com

Коллектив сотрудников Bosch, предоставляющий консультации на предмет использования продукции, с удовольствием ответит на все Ваши вопросы относительно нашей продукции и её принадлежностей.

Пожалуйста, во всех запросах и заказах запчастей обязательно указывайте 10-значный товарный номер по заводской табличке изделия.

Для региона: Россия, Беларусь, Казахстан, Украина

Гарантийное обслуживание и ремонт электроинструмента, с соблюдением требований и норм изготовителя производится на территории всех стран только в фирменных или авторизованных сервисных центрах «Роберт Бош». **ПРЕДУПРЕЖДЕНИЕ!** Использование контрафактной продукции опасно в эксплуатации, может привести к ущербу для Вашего здоровья. Изготовление и распространение контрафактной продукции преследуется по Закону в административном и уголовном порядке.

Россия

Уполномоченная изготовителем организация:
ООО «Роберт Бош» Вашутинское шоссе, вл. 24
141400, г. Химки, Московская обл.
Тел.: +7 800 100 8007
E-Mail: info.powertools@ru.bosch.com
www.bosch-pt.ru

Дополнительные адреса сервисных центров вы найдете по ссылке:

www.bosch-pt.com/serviceaddresses

В случае выхода электроинструмента из строя в течение гарантийного срока эксплуатации по вине изготовителя, владелец имеет право на бесплатный гарантийный ремонт, при соблюдении следующих условий:

- отсутствие механических повреждений;
- отсутствие признаков нарушения требований руководства по эксплуатации
- наличие в руководстве по эксплуатации отметки продавца о продаже и подписи покупателя;
- соответствие серийного номера электроинструмента и серийному номеру в гарантийном талоне;
- отсутствие следов некавалифицированного ремонта.

Гарантия не распространяется на:

- любые поломки, связанные с форс-мажорными обстоятельствами;
- нормальный износ: электроинструмента, так же, как и все электрические.

Гарантией не покрывается ремонт, потребность в котором возникает вследствие нормального износа, сокращающего срок службы таких частей инструмента, как присоединительные контакты, провода, щётки и т.п.:

- естественный износ (полная выработка ресурса);
- оборудование и его части, выход из строя которых стал следствием неправильной установки, несанкционированной модификации, неправильного применения, нарушение правил обслуживания или хранения;
- неисправности, возникшие в результате перегрузки электроинструмента. (К безусловным признакам перегрузки инструмента относятся: появление цвета побежалости, деформация или оплавление деталей и узлов электроинструмента, потемнение или обугливание изоляции проводов электродвигателя под действием высокой температуры.)

Транспортировка

На рекомендуемые литий-ионные аккумуляторные батареи распространяются требования в отношении транспортировки опасных грузов. Аккумуляторные батареи могут перевозиться самим пользователем автомобильным транспортом без необходимости соблюдения дополнительных норм.

При перевозке с привлечением третьих лиц (напр.: самолетом или транспортным экспедитором) необходимо соблюдать особые требования к упаковке и маркировке. В этом случае при подготовке груза к отправке необходимо участие эксперта по опасным грузам.

Отправляйте аккумуляторную батарею только с неповрежденным корпусом. Заклейте открытые контакты и упакуйте аккумуляторную батарею так, чтобы она не перемещалась внутри упаковки. Пожалуйста, соблюдайте также возможные дополнительные национальные предписания.

Утилізація



Изделия, аккумуляторные батареи, принадлежности и упаковку нужно сдавать на экологически чистую рекуперацию.



Не выбрасывайте изделия и аккумуляторные батареи/батарейки в бытовой мусор!

Тільки для стран-членів ЄС:

В соответствии с европейской директивой 2012/19/ЕС и европейской директивой 2006/66/ЕС отслужившие изделия и поврежденные или использованные аккумуляторы/батарейки следует собирать отдельно и сдавать на экологически чистую рекуперацию.

При неправильной утилизации отработанные электрические и электронные приборы могут оказать вредное воздействие на окружающую среду и здоровье человека из-за возможного присутствия в них опасных веществ.

Акумулятори/батареї:

Литий-іонні:

Пожалуйста, учитывайте указание в разделе Транспортировка (см. „Транспортировка“, Страница 92).

Українська

Вказівки з техніки безпеки

- ▶ **ПОПЕРЕДЖЕННЯ! Прочитайте всі застереження і вказівки.** Невиконання вказівок з техніки безпеки та інструкцій може призвести до ураження електричним струмом, пожежі та/або важких серйозних травм.

Пояснення щодо символів на садовому інструменті



Загальна вказівка про безпеку.



Прочитайте цю інструкцію з експлуатації.

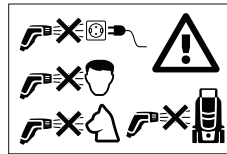

Ніколи не спрямовуйте струмінь води на обличчя людей, на морди тварин, на садовий інструмент або електричні частини.

Експлуатація

- ▶ Оператор повинен використовувати виріб лише за призначенням. Враховуйте місцеві умови. При роботі свідомо слідкуйте за іншими особами, зокрема, за дітьми.
- ▶ Ніколи не дозволяйте дітям, особам з обмеженими фізичними, сенсорними або розумовими здібностями або особам, яким бракує досвіду та знань, і/або особам, які не знайомі з цими вказівками, користуватися садовим інструментом. Національні приписи можуть обмежувати допустимий вік користувача.
- ▶ Доглядайте за дітьми, щоб переконатися, що вони не грають із садовим інструментом.
- ▶ Оператор несе відповідальність за третіх осіб, що знаходяться в робочій зоні. Слідкуйте за тим, щоб водяний струмінь ніколи не був спрямований у бік, де він може заподіяти шкоду.

Використання

- ▶ Всі струмопровідні частини в зоні роботи повинні бути захищені від бризок води.
- ▶ Не можна обприскувати матеріали, що містять азбест, та інші матеріали, що містять шкідливі для здоров'я речовини.
- ▶ Оперуйте інструментом, лише коли відсік для акумуляторної батареї закритий. Це захищає акумуляторну батарею від бризок води.
- ▶ Перед використанням потрібно перевіряти електроінструмент з приладдям стосовно належного стану та безпечності в роботі. Якщо стан не бездоганний, електроінструментом користуватися не дозволяється.
- ▶ Електроінструмент повинен опиратися на стійку основу.
- ▶ Не дозволяється використовувати рідини, що містять розчинники, нерозбавлені кислоти, ацетон та розчинники, включаючи бензин, розріджувачі фарб та мазут.
- ▶ Ніколи не заповнюйте бак для води без фільтра або з пошкодженим фільтром.
- ▶ **Не здійснюйте жодних змін на електроінструменті.** Недозволені зміни можуть вплинути на безпеку електроінструмента і призвести до посилення шумів і вібрації і погіршення продуктивності.
- ▶ Ніколи не спрямовуйте струмінь води на обличчя людей і на морди тварин.
- ▶ Ніколи не занурюйте електроінструмент у воду для заповнення бака.

- ▶ Предмети можуть відскакувати через великий тиск. За потреби вдягайте придатні засоби індивідуального захисту, напр., захисні окуляри.
- ▶ Використовуйте лише прісну воду (без вмісту солей) для заповнення бака для води.
- ▶ Використовуйте електроінструмент лише з чистою водою. Не додавайте до води жодних домішок. Забруднення у воді можуть пошкодити насос і приладдя. Використовуйте сопло для миючого засобу Fontus (приладдя Bosch: F 016 800 595).

Вказівки щодо оптимального поводження з акумуляторною батареєю

- ▶ **Не відкривайте акумуляторну батарею.** Існує небезпека короткого замикання.



Захищайте акумуляторну батарею від високих температур (напр., від тривалого впливу сонячних променів), вогню, води та вологи. Існує небезпека вибуху.



- ▶ **У разі пошкодження або неправильного використання акумуляторної батареї може виходити пара.** Забезпечте добре провітрювання і – у разі скарг – зверніться до лікаря. Пара може викликати подразнення дихальних шляхів.
- ▶ **Використовуйте акумуляторну батарею лише у виробках виробника.** Лише за таких умов акумулятор буде захищений від небезпечного перевантаження.
- ▶ **Гострими предметами, напр., гвіздками або викрутками, або прикладанням зовнішньої сили можна пошкодити акумуляторну батарею.** Можливе внутрішнє коротке замикання, загоряння, утворення диму, вибух або перегрів акумуляторної батареї.
- ▶ **Не можна закорочувати акумуляторну батарею.** Існує небезпека вибуху.
- ▶ Час від часу прочищайте вентиляційні отвори акумулятора м'яким, чистим і сухим пензликом.
- ▶ **Заряджайте прилад лише в доданому зарядному пристрої.**

Транспортування і зберігання

- ▶ Вимикайте електроінструмент і перевіряйте, щоб розсувна рукоятка була зафіксована перед транспортуванням.



Будьте обережні під час підняття і перенесення електроінструмента, особливо коли бак для води повний. Перевірте, чи надійно зафіксована розсувна рукоятка.

Використовуйте розсувну рукоятку і нижню передню рукоятку для підняття електроінструмента. Піднімаючи електроінструмент, слідкуйте за правильним положенням спини. Згинайте ноги в колінах і тримайте спину рівною.

- ▶ Будьте обережні, пересуваючи електроінструмент по сходах і сходах. Електроінструмент важкий, коли він наповнений водою.

- ▶ Зливайте воду з бака і системи насоса перед зберіганням.
- ▶ Виставляння електроінструмента під вплив прямих сонячних променів може призвести до знебарвлення.

Технічне обслуговування

- ▶ Вимикайте прилад перед будь-якими роботами з очищення та технічного обслуговування і перед заміною приладдя. Якщо прилад працює від мережі, витягуйте штепсель.
- ▶ Ремонт можна проводити лише силами авторизованих сервісних майстерень Bosch.

Приладдя та запчастини

- ▶ Дозволяється використовувати лише приладдя та запчастини, дозволені виробником. Оригінальне приладдя та оригінальні запчастини гарантують безперебійну роботу приладу.

Символи

Наступні символи стануть у нагоді, коли Ви будете читати та щоб зрозуміти інструкцію з експлуатації. Запам'ятайте ці символи та їх значення. Правильне розуміння символів допоможе Вам правильно та безпечно користуватися приладом.

Символ	Значення
	Напрямок руху
	Напрямок реакції
	Вмикання
	Вимкнення
	Приладдя/запчастини

Використання за призначенням

Електроінструмент призначений для використання у побуті, чи то для очищення з використанням внутрішнього бака, чи то з використанням підключеної трубопроводної води, для очищення автомобілів, інструментів, вікон, човнів, велосипедів, собак (у режимі низького тиску), вуличних іграшок, теплиць, садових меблів тощо.

Для кожного виду робіт з очищення потрібно підібрати правильний режим тиску і форму розприскування.

Зображені компоненти (див. мал. A i D)

Нумерація зображених компонентів посилається на зображення виробу на сторінках з малюнками.

- (1) Головка розприскувача
 - (2) Спусковий гачок
 - (3) Під'єднувач шланга на пістолеті
 - (4) Шланг
 - (5) Щітка
 - (6) Індикатор зарядженості акумуляторної батареї
 - (7) Відсік для зберігання
 - (8) Передня рукоятка
 - (9) Випускний отвір для води
 - (10) Підключення до водопроводу і фільтрувальний елемент (під ковпачком)
 - (11) Кришка бака
 - (12) Перемикач сили тиску
 - (13) Вимикач
 - (14) Кришка відсіку для акумуляторної батареї
 - (15) Кнопка розблокування відсіку для акумуляторної батареї
 - (16) Фіксатор розсувної рукоятки
 - (17) Розсувна рукоятка
 - (18) Пістолет-розпилювач
 - (19) Акумуляторна батарея^{а)}
 - (20) Кнопка розблокування акумуляторної батареї
 - (21) Зарядний пристрій^{а)}
 - (22) Сопло для миючого засобу^{а)}
- а) **Зображене або описане приладдя не входить в стандартний обсяг поставки. Повний асортимент приладдя Ви знайдете в нашій програмі приладдя.**

Технічні дані

Акумуляторний очищувач високого тиску		Fontus 18V
Артикульний номер		3 600 NB6 1..
Ном. напруга	V	18
Ном. потужність	Вт	170
Ступінь захисту		III, IP X4
Макс. тиск (система)	МПа	4,0 (+/- 0,4)
Номінальний тиск (на виході у користувача)	МПа	2,0 (+/- 0,2)
Максимальна температура води	°C	50
Вага відповідно до ЕРТА-Procedure 01:2014 ^{А)}	кг	7,5
Серійний номер	Див. серійний номер (заводська табличка) на електроінструменті	
Допустима температура навколишнього середовища		
- під час заряджання	°C	0 ... +45
- під час експлуатації ^{В)}	°C	+5 ... +50
- під час зберігання	°C	-20 ... +50
Тип акумуляторної батареї	PBA 18V...W- 1,5 А·год., 2,0 А·год., 2,5 А·год., 3,0 А·год., 4,0 А·год., 5,0 А·год., 6,0 А·год.	

А) в залежності від використовуваної акумуляторної батареї

В) Обмежена потужність при температурі < 0 °C.

Сумарна вібрація a_h (векторна сума трьох напрямків) і похибка К визначені відповідно до **EN 60335-2-79**: a_h **0,4** м/с², К = **0,5** м/с².

Інформація щодо шуму і вібрації

Результати вимірювання шуму отримані відповідно до **EN 60335-2-79**.

А-зважений рівень звукового тиску від електроінструмента, як правило, становить: звукове навантаження **67** дБ(А); звукова потужність **78** дБ(А). Похибка К = **4,0** дБ.

Монтаж та експлуатація

Зображення/дія	Малюнок	Сторінка
Зображені компоненти	A	187
Комплект поставки	B	188
Заповнення бака для води	C1	188
Заповнення бака для води за допомогою підключення до трубопроводу	C2	189

Зображення/дія	Малюнок	Сторінка
Заповнення бака для води за допомогою підключення до трубопроводу (тривале)/ автоматичне заповнення	C3	189
Заряджання і встромляння акумуляторної батареї	D	190
Перенесення і транспортування	E	190
Під'єднання шланга	F	191
Вмикання	G	191
Налаштування сили струменя	H	192
Варіанти форми розприскування	I	192
Використання щітки	J	193
Вимикання Демонтаж шланга	K	194
Виймання акумуляторної батареї	L	194
Технічне обслуговування	M	195
Зберігання	N	195
Приладдя	O	196

Початок роботи

Встромляння/виймання акумуляторної батареї (див. мал. D і L)

Примітка: Використання з непридатними акумуляторними батареями може призвести до збоїв у роботі або пошкодження інструмента.

Натисніть на кнопку розблокування відсіку для акумуляторної батареї (15), щоб відкрити кришку відсіку для акумуляторної батареї (14). Устроміть заряджену акумуляторну батарею (19). Переконайтеся, що акумуляторна батарея встромлена повністю.

Закрийте відсік для акумуляторної батареї і переконайтеся, що фіксатор кришки відсіку для акумуляторної батареї (15) зайшов у зачеплення. Кришка відсіку для акумуляторної батареї (14) захищає акумуляторну батарею від бризок води під час експлуатації.

Натисніть на кнопку розблокування відсіку для акумуляторної батареї (15), щоб відкрити кришку відсіку

Пошук несправностей

Акумуляторний очищувач високого тиску

Симптоми	Можлива причина	Усунення
Двигун не запускається	Акумуляторна батарея розрядилася	Зарядіть акумуляторну батарею
	Акумуляторна батарея занадто холодна/ занадто гаряча	Дайте акумуляторній батареї нагрітися/ охолонути

для акумуляторної батареї (14). Щоб вийняти акумуляторну батарею (19) з інструмента, натисніть на кнопку розблокування акумуляторної батареї (20) і витягніть акумуляторну батарею.

Експлуатація

Почати

Завжди використовуйте прісну воду для заповнення внутрішнього бака напряду або через підключення до водопроводу. Перевірте, чи фільтр (10) вставлений і непошкоджений (див. мал. C1 і C2).

Прикріпіть шланг (4) до випускного отвору для води (9) і до пістолета-розпилювача (18) (див. мал. F).

Виберіть бажану форму розприскування шляхом повертання головки розпилювача (1) (див. мал. I).

Виберіть бажану силу струменя на перемикачі (12) (див. мал. H).

Натисніть вимикач (13) і тримайте спусковий гачок (2) натиснутим, поки вода не почне виходити (див. мал. G).

Вказівка: Якщо електроінструмент використовується вперше після спорожнення бака для води, на вихід води може піти до 10 секунд.

Функція автостоп

Електроінструмент вимикає двигун одразу після відпускання курка (2) на ручці пістолета.

Функція автоматичного вимикання

Двигун вимикається, коли виріб безперервно працює протягом 30 хвилин.

Автоматична функція Sleep (Сон)

Електроінструмент вимикається самостійно, коли їм не оперують протягом 5 хв.

Монтаж/демонтаж щітки (див. мал. J)

Щітка (5) монтується на пістолет-розпилювач і робить очищення ефективнішим.

Надіньте щітку безпосередньо на пістолет-розпилювач (18). Вдіньте верхню і нижню скоби щітки у відповідні отвори на пістолеті-розпилювачі.

Щоб зняти щітку, притисніть нижню скобу догори і зніміть щітку.

Симптоми	Можлива причина	Усунення
	Електроінструмент заморожений	Зачекайте, поки вимірювальний інструмент не відтане
Тиск пульсує	Зabloковане сопло	Прочистіть сопло
	Повітря в насосі	Дайте електроінструменту попрацювати в режимі турбодруку з душовим соплом до тих пір, поки повітря не вийде із системи
Двигун працює, але робочий тиск обмежений або відсутній	Бак для води пустий	Наповніть бак для води
	Насос не підготований	Тримайте спусковий гачок натиснутим, щоб випустити повітря
Індикатор струму світиться, але насос вже не працює	Активована функція автоматичного вимикання	Вимкніть і знову увімкніть електроінструмент
Електроінструмент вимикається	Активована автоматична функція Sleep (Сон)	Натисніть на вимикач для активації
	Акумуляторна батарея розрядилася	Зарядіть акумуляторну батарею
Електроінструмент протікає	Насос протікає	Невелике просочування води дозволяється; при значному просочуванні зверніться до сервісної майстерні
	З'єднання протікають	Перевірте правильність монтажу з'єднань
	Кришка бака протікає	Перевірте, чи правильно закрита бака
Двигун не вимикається у режимі очікування	Насос, пістолет-розпилювач або шланг протікає	Якщо несправність у режимі очікування усунути не вдається, зверніться до сервісної майстерні
Шланг не знімається	Якщо електроінструмент залишився увімкненим, через тиск росте необхідна для цього сила.	Вимкніть електроінструмент і натисніть спусковий гачок, щоб зменшити тиск
Бак не заповнюється, хоча водопровідна вода підключена	Водяний шланг забився і/або під'єднувач шланга забився	Вимкніть електроінструмент, перевірте й очистьте водяний шланг або під'єднувач шланга

Технічне обслуговування і сервіс

Технічне обслуговування, зберігання і транспортування (див. мал. К – N)

Вимкніть електроінструмент і натисніть спусковий гачок, щоб вода злилася зі шланга.

Від'єднайте шланг від пістолета-розпилювача і від випускного отвору для води. Пістолет-розпилювач, щітки і шланг можна зберігати на електроінструменті.

Зливайте воду із системи і виймайте акумуляторну батарею.

Регулярно очищуйте фільтр.

Догляд за акумуляторною батареєю

Зважайте на такі вказівки та заходи, щоб забезпечити оптимальне використання акумуляторної батареї:

- Захищайте акумуляторну батарею від вологи і води.
- Зберігайте акумулятор лише при температурі від – 20 °C до 50 °C. Зокрема, не залишайте акумулятор влітку в машині.
- Зберігайте акумуляторну батарею окремо від садового інструмента.

– У разі потрапляння на садовий інструмент прямих сонячних променів не залишайте акумуляторну батарею в інструменті.

– Оптимальна температура для зберігання акумуляторної батареї становить 5 °C.

– Час від часу прочищайте вентиляційні отвори акумулятора м'яким, чистим і сухим пензликом.

Значно скорочена тривалість експлуатації після заряджання свідчить про те, що акумуляторна батарея вичерпала свій ресурс і її треба поміняти.

Сервіс і консультації з питань застосування

В сервісній майстерні Ви отримаєте відповідь на Ваші запитання стосовно ремонту і технічного обслуговування Вашого продукту. Малюнки в деталях і інформацію щодо запчастин можна знайти за адресою: www.bosch-pt.com Команда співробітників Bosch з надання консультацій щодо використання продукції із задоволенням відповідь на Ваші запитання стосовно нашої продукції та приладдя до неї.

При всіх додаткових запитаннях та замовленні запчастин, будь ласка, зазначайте 10-значний номер для замовлення, що стоїть на паспортній таблиці продукту.

Гарантіе обслуговування і ремонт електроінструменту здійснюються відповідно до вимог і норм виготовлювача на території всіх країн лише у фірмових або авторизованих сервісних центрах фірми «Роберт Бош». **ПОПЕРЕДЖЕННЯ!** Використання контрафактної продукції небезпечно в експлуатації і може мати негативні наслідки для здоров'я. Виготовлення і розповсюдження контрафактної продукції переслідується за Законом в адміністративному і кримінальному порядку.

Україна

Бош Сервісний Центр електроінструментів
вул. Крайня 1
02660 Київ 60
Тел.: +380 44 490 2407
Факс: +380 44 512 0591
E-Mail: pt-service@ua.bosch.com
www.bosch-professional.com/ua/uk

Адреса Регіональних гарантійних сервісних майстерень за-значена в Національному гарантійному талоні.

Адреси інших сервісних центрів наведено нижче:

www.bosch-pt.com/serviceaddresses

Транспортування

На рекомендовані літєво-іонні акумуляторні батареї розповсюджуються вимоги щодо транспортування небезпечних вантажів. Акумуляторні батареї можуть перевозитися користувачем автомобільним транспортом без потреби дотримання додаткових норм.

При пересилці третіми особами (напр.: повітряним транспортом або транспортним експедитором) потрібно додержуватися особливих вимог щодо упаковки та маркування. У цьому випадку у підготовці посилки повинен брати участь експерт з небезпечних вантажів.

Відсилайте акумуляторну батарею лише з непошкодженим корпусом. Заклейте відкриті контакти та запакуйте акумуляторну батарею так, щоб вона не совалася в упаковці. Дотримуйтеся, будь ласка, також можливих додаткових національних приписів.

Утилізація



Вироби, акумуляторні батареї, приладдя і упаковку треба здавати на екологічно чисту повторну переробку.



Не викидайте вироби та акумуляторні батареї/батареї в побутове сміття!

Лише для країн ЄС:

Відповідно до європейської директиви 2012/19/ЄС відпрацьовані вироби та відповідно до європейської директиви 2006/66/ЄС пошкоджені або відпрацьовані акумуляторні батареї/батареї повинні збиратись окремо й утилізуватися в екологічно чистий спосіб.

При неправильній утилізації відпрацьовані електричні та електронні прилади можуть мати шкідливий вплив на навколишнє середовище та здоров'я людини через можливу наявність небезпечних речовин.

Акумулятори/батареї:

Літєво-іонні:

Будь ласка, зважайте на вказівки в розділі Транспортування (див. „Транспортування“, Сторінка 98).

Қазақ

Еуразия экономикалық одағына (Кеден одағына) мүше мемлекеттер аумағында қолданылады

Өндірушінің өнім үшін қарастырған пайдалану құжаттарының құрамында пайдалану жөніндегі осы нұсқаулық, сонымен бірге қосымшалар да болуы мүмкін. Сәйкестікті растау жайлы ақпарат қосымшада бар. Өнімді өндірген мемлекет туралы ақпарат өнімнің корпусында және қосымшада көрсетілген. Өндірілген мерзімі Нұсқаулық мұқабасының соңғы бетінде көрсетілген.

Импортерге қатысты байланыс ақпарат өнім қаптамасында көрсетілген.

Өнімді пайдалану мерзімі

Өнімнің қызмет ету мерзімі 7 жыл. Өндірілген мерзімнен бастап (өндіру күні зауыт тақтайшасында жазылған) істетпей 5 жыл сақтағаннан соң, өнімді тексерусіз (сервистік тексеру) пайдалану ұсынылмайды.

Көрсетілген қызмет ету мерзімі тұтынушы аталмыш нұсқаулықтың талаптарын орындаған жағдайда ғана жарамды болады.

Істен шығу себептерінің тізімі

- көп ұшқын шықса, пайдаланбаңыз
- қатты діріл кезінде пайдаланбаңыз
- тоқ сымсы бұзылған немесе оқшаулаусыз болса, пайдаланбаңыз
- өнім корпусынан тікелей түтін шықса, пайдаланбаңыз

Пайдаланушының мүмкін қателіктері

- тұтқасы мен корпусы бұзылған болса, өнімді пайдаланбаңыз
- жауын – шашын кезінде сыртта пайдаланбаңыз
- корпус ішіне су кірсе құрылғыны қосушы болмаңыз

Шекті күй белгілері

- тоқ сымсының тозуы немесе зақымдануы
- өнім корпусының зақымдалуы

Қызмет көрсету түрі мен жиілігі

- Әр пайдаланудан соң өнімді тазалау ұсынылады.

Сақтау

- құрғақ жерде сақтау керек

- жоғары температура көзінен және күн сәулелерінің әсерінен алыс сақтау керек
- сақтау кезінде температураның кенет ауытқуынан қорғау керек
- орамасыз сақтау мүмкін емес
- сақтау шарттары туралы қосымша ақпарат алу үшін MEMCT 15150-69 (шарт 1) құжатын қараңыз
- +5-ден +40 °C-қа дейін температурасында қоймада өндірушінің қаптамасында сақтаңыз. Салыстырмалы ылғалдылық 80 % -дан аспауы тиіс.

Тасымалдау

- тасымалдау кезінде өнімді құлатуға және кез келген механикалық ықпал етуге қатаң тыйым салынады
- босату/жүктеу кезінде пакетті қысатын машиналарды пайдалануға рұқсат берілмейді
- тасымалдау шарттары талаптарын MEMCT 15150-69 (5 шарт) құжатын оқыңыз
- Қоршаған орта температурасы –50 °C-тан +50 °C-қа дейін тасымалдау рұқсат етілген. Салыстырмалы ылғалдылық 100 % -дан аспауы тиіс.

Қауіпсіздік нұсқаулары

► АБАЙ БОЛЫҢЫЗ! Қауіпсіздік бойынша нұсқаулары мен сақтандырулардың барлығын оқыңыз.

Қауіпсіздік бойынша нұсқаулықтары мен сақтандыруларын ұстанбау не орындамау электр соққысына, өрт шығуына және/немесе ауыр жарақаттануға апара алуы мүмкін.

Бақ электрбұйымындағы белгілердің мағыналары



Қауіптер бойынша жалпы нұсқаулар.



Қолдану нұсқаулығын оқыңыз.

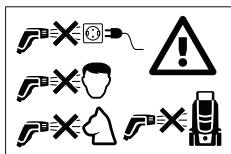

Су ағымын ешқашан адамдардың жүзіне, жануарлар мен аңдарға, электр бұйымның өзіне немесе электр бөлшектерге бағыттамаңыз.

Басқару

- Электр бұйымды пайдаланатын тұлға оны тек қана белгіленіп көрсетілген жұмыстар үшін қолдануы тиіс. Жергілікті айырықшылықтарға назар аударылуы керек. Жұмыс барысында басқа адамдарға, әсіресе балаларға, назар аударып әрекет ету керек.
- Балаларға, денелік, сенсорлық немесе ақыл-ой қабілеттері шектелген адамдарға немесе осындай құралдармен жұмыс тәжірибесі жеткіліксіз болған

және/немесе білімі жеткіліксіз болған және/немесе осы қолдану нұсқаулықпен таныс болмаған адамдарға ешқашан осы бақ электр бұйымымен жұмыс істеуге рұқсат етпеңіз. Электр бұйым қолданушының жасы бойынша мәліметтер бұйыс қолданылатын елдегі ұлттық ережелер арқылы шектелуі мүмкін.

- Балалардың бақ электр бұйымымен ойнамауын қамтамасыз ету үшін балаларға қарап жүруіңіз керек.
- Электр бұйымды қолданушы жұмыс аумағында болған басқа тұлғалар үшін жауапты болады. Су ағыны, осы су ағыны арқылы зақымданулардың пайда бола алатын бағыттарға қарай бағытталмай тұрғанына назар аударыңыз.

Қолдану

- Жұмыс аймағында болған электр тоғын өткізетін бөлшектерінің барлығы шашыранды суға қарсы қорғалған болуы тиіс.
- Құрамында асбест және басқа да денсаулыққа зиян тигізетін материалдар бар болған заттарды бүріктіруге болмайды.
- Құралды оның аккумуляторға арналған бөлімі жабылып тұрғанында ғана қолданыңыз. Осының арқасында аккумулятор шашыранды судан қорғалатын болады.
- Электрбұйымды қолдану алдынан оның жұмысқа лайықты қалыпта болуын және жұмыс қауіпсіздігін тексеру керек. Лайықсыз қалыпта болғанында оны қолдануға болмайды.
- Электрбұйым тұрақты үстілер үстінен тұруы тиіс.
- Бүріккіш буларының тұтанып кету, жарылу және улау қауібі өте жоғары болу себебінен құрамында еріткіш заттар бар сұйықтық, сұйылтылмаған қышқыл, ацетон немесе еріткіш бұйымдарын, оның ішінде бензин, бояу сұйылтқыштарын және жылыту үшін арналған сұйық майларын қолдануға болмайды.
- Су шанын ешқашан сүзгісіз немесе зақымдалған сүзгіш арқылы толтырмаңыз.
- Құралды өзгерту бойынша ешбір жұмыстарын өзбасыңызбен өткізбеңіз. Рұқсат етілмеген өзгерту жұмыстары электрбұйымыңыздың қауіпсіздігін зақымдап, шуылдар мен вибрациялардың күшейтіліп, құрал жұмысының нашарлануына апара алады.
- Су ағымын адамдардың жүзіне, жануарлар мен аңдарға бағыттамаңыз.
- Құралды, оның шанын толтыру үшін ешқашан суға малмаңыз.
- Жоғары қысым арқылы заттардың кері атып кетілулері мүмкін. Керек болса, арнайы лайықты жеке қорғану жабдығын киіп жүріңіз, мысала қорғау көзөйнегін.
- Су шанын толтыру үшін тек қана таза (құрамында тұз жоқ) суды пайдаланыңыз.
- Құралды тек қана таза сумен пайдаланыңыз. Суға ешбір қоспаларды қоспаңыз. Суда болатын лас пен қоспалар сорғыны және жынытқытаушыларды зақымдай алады. Тазалау өнімдері үшін мақсатталған

Fontus саптамасын пайдаланыңыз (Bosch компаниясының жиынтықтаушысы: F 016 800 595).

Аккумуляторды оңтайлы пайдалану бойынша нұсқаулар

- ▶ **Аккумуляторды аспаңыз.** Қысқа тұйықталу қауіпі бар.



Аккумуляторды ыстықтан (мысалы, ұзақ уақыт бойы күн сәулеленуінен де), оттан, судан және ылғалдан қорғаңыз. Жарылу қауіпі бар.



- ▶ **Аккумуляторда зақымданған жерлері бар болғанда немесе ол дұрыс пайдаланбаған жағдайда бу шығуы мүмкін.** Бұл жағдайда жұмыс аумағына таза ауа кіргізіп, шағымдар болса, дәрігерге жүгініңіз. Бу тыныс алу жолдарын тітіркендіруі мүмкін.
- ▶ **Бұл аккумуляторды тек қана осы өндіруші өнімдерінде пайдаланыңыз.** Сол арқылы аккумуляторды қауіпті, артық жүктеуден сақтайсыз.
- ▶ **Шеге немесе бұрауыш сияқты ұшты заттар немесе сыртқы әсер арқылы аккумулятор зақымдануы мүмкін.** Бұл қысқа тұйықталуға алып келіп, аккумулятор жануы, түтін шығаруы, жарылуы немесе қызып кетуі мүмкін.
- ▶ **Аккумулятордың қысқа тұйықталуын өткізбеңіз.** Жарылу қауіпі бар.
- ▶ **Аккумулятордың желдету саңылауларын жұмсақ, таза және құрғақ қылшақпен анда-санда мұқият тазалап жүріңіз.**
- ▶ **Құралды тек қана оның бұйым қорабында болған қуаттандыру құралымен қуаттандырыңыз.**

Тасымалдау мен сақтау

- ▶ Құралды өшіріп, оның суырмалы тұтқасы тасымалдау алдында бұғатталып қойылғанын тексеріп алыңыз.



Құралды көтеру және тасымалдау барысында, әсіресе су шаны толы болған жағдайда, абай болыңыз. Суырмалы тұтқасының қауіпсіз түрде бұғытталып қойылғанын тексеріңіз. Құралды көтере алу үшін оның суырмалы тұтқасы мен алдыңғы тұтқасын қолданыңыз. Құралды көтеру барысында арқаңыздың лайықты, денсаулыққа зиян келдірмейтін түрде ұсталуына назар аударыңыз. Тізелеріңізді бүгіп, арқаңызды тік ұстаңыз.

- ▶ Құралды құлама немесе сатылар үстінен абайлай отырып жылжытыңыз. Құрал салмағы, ол сумен толтырылған болған жағдайда ауыр болады.
- ▶ Құралды сақтауға қою алдында алдымен құрал шанысынан және сорғы жүйесінен суды төгіп алыңыз.
- ▶ Құрал тікелей күн сәулесінің әсеріне ұшыраған жағдайда оның түсі өзгеріп кетуі мүмкін.

Құрал күтімі

- ▶ Бүкіл тазалау және техникалық қызмет көрсету жұмыстары және қосалқы бөлшектерін ауыстыру алдынан электрбұйымды өшіріп алыңыз. Электрбұйым

желі кернеуі арқылы жұмыс істесе, кабель ашасын шығарып алыңыз.

- ▶ Жөндеу жұмыстары тек қана техникалық қызмет көрсету үшін арнайы рұқсаты бар Bosch техникалық қызмет орталықтары арқылы өткізілуі тиіс.

Қосымша және қосалқы бөлшектері

- ▶ Тек қана шығарушы тарапынан рұқсат етілген қосымша және қосалқы бөлшектерін қолдануға болады. Шығарушының түпнұсқалық қосымша және қосалқы бөлшектерін қолдануы электрбұйымның қатесіз немесе ақаусыз жұмыс істеуін қамтамасыз етеді.

Белгілер

Төмендегі белгілер қолдану нұсқаулығын оқу және түсіну үшін маңызды. Белгілер мен олардың мағынасын есте сақтаңыз. Белгілерді дұрыс түсіну құралды дұрыс әрі одан да сенімдірек түрде пайдалануға көмек болады.

Белгі	Мағына
	Қозғалыс бағыты
	Реакция бағыты
	Іске қосу
	Өшіру
	Қосымша бөлшектер/Қосалқы бөлшектер

Тағайындалу бойынша қолдану

Құрал тұрмыстық жұмыстар үшін мақсатталған, мысалы, ішкі резервуар ішінен немесе құбыр су жүйесіне жалғастырғыштан, көлікті, аспаптарды, терезелерді, қайықтарды, велосипедтерді, итерді (төмен қысымдағы режимде), сыртқы жерлерде қолданылатын ойыншықтарды, жылыжайларды, бақ жиназдарын және т.б. тазалау үшін.

Әр өткізілетін тазалау жұмысы үшін қысым модусы мен бүрку түрі лайықы түрде орнатылуы тиіс.

Бейнеленген компоненттер (А және D суреттерін қараңыз)

Бейнеленген құрамды бөлшектерінің нөмірленуі құралдың графикалық беттерде бейнеленуі негізінде беріледі.

- (1) Шүмектің басы
- (2) Шаппа
- (3) Құбыршекті біріктіру үшін пистолет
- (4) Құбыршек

- (5) Қылшақ
 (6) Аккумулятордың қуаттандырылу күйін көрсеткіш
 (7) Жинақтағыш
 (8) Алдыңғы тұтқасы
 (9) Су шығару саңылауы
 (10) Су беру жүйесіне жалғастырғыш пен сүзгілеу элементі (қақпақша астында)
 (11) Құрал шанының мойны
 (12) Қысым деңгейі үшін түймешік
 (13) Қосқыш/өшіргіш
 (14) Аккумулятор бөлімінің қақпағы
- (15) Аккумулятор бөлімін бұғаттан босату
 (16) Суырмалы тұтқасы үшін арналған бұғаттау жүйесі
 (17) Суырмалы тұтқа
 (18) Бүріккіш пистолет
 (19) Аккумулятор^{a)}
 (20) Аккумуляторды бұғаттан босату түймешігі
 (21) Қуаттандыру құралы^{a)}
 (22) Тазалау өнімі үшін арналған шүмек^{a)}
- a) Бейнеленген немесе сипатталған жабдықтар стандартты жеткізу көлемімен қамтылмайды. Толық жабдықтарды біздің жабдықтар бағдарламамыздан табысыз.

Техникалық мәліметтер

Қысыммен жұмыс істейтін тазалау құралының аккумуляторы		Fontus 18V
Өнім нөмірі		3 600 HB6 1..
Атаулы кернеуі	V	18
Атаулы қуаты	Вт	170
Сақтық сыныбы		III, IP X4
Максималдық қысым (жүйелік)	МПа	4,0 (+/- 0,4)
Шартты қысым (пайдаланушы арқылы шықпасы)	МПа	2,0 (+/- 0,2)
максималдық су температурасы	°C	50
Салмағы "ЕРТА-Procedure 01:2014" ^{a)} нормасына сай	кг	7,5
Сериялық нөмірі	Құралдағы сериялық нөмірін қараңыз (зауыттық тақташасы)	
сыртқы температурасының ұйғарынды деңгейі		
- қуаттандыру барысында	°C	0 ... +45
- жұмыс барысында ^{b)}	°C	+5 ... +50
- сақтау барысында	°C	-20 ... +50
Аккумулятор түрі	PBA 18V...W- 1,5 Ah, 2,0 Ah, 2,5 Ah, 3,0 Ah, 4,0 Ah, 5,0 Ah, 6,0 Ah	

A) пайдаланған аккумуляторға байланысты

B) <0 °C температураларында қуаты шектелген

Шуыл және вибрациялар бойынша мәліметтер

Шуыл эмиссия мәндері EN 60335-2-79 нормасына сай белгіленген.

Құралдың "А" қылып белгіленген шуыл деңгейі келесілерге сай болады: дыбыс қысымының деңгейі 67 дБ(А); дыбыс қуатының деңгейі 78 дБ(А). К терістігі = 4,0 дБ.

$A_{сф}$ жалпы тербелу мәні (үш бағыттың векторлық қосындысы) және және "К" дәлсіздігі EN 60335-2-79: $A_{сф}$ 0,4 m/s², K = 0,5 м/сек² сай белгіленеді.

Құрастырып орнату және пайдалану

Бейнеленуі/Әрекет мақсаты	Сурет	Бет
Бейнеленген құрамды компоненттері	A	187
Сату және жеткізу көлемі	B	188
Су шанын толтыру	C1	188
Су резервуарын құбыр су жүйесіне жалғастырғышы арқылы толтырыңыз	C2	189
Су резервуарын құбыр су жүйесіне жалғастырғышы арқылы толтырыңыз (ұзақ	C3	189

Бейнеленуі/Әрекет мақсаты	Сурет	Бет
уақыттық)/автоматтық түрде толтырылу		
Аккумуляторды қуаттандыру және енгізу	D	190
Көтеріп жүру және тасымалдау	E	190
Құбыршекті біріктіріп қосу	F	191
Іске қосу	G	191
Су ағымының деңгейін орнату	H	192
Бүрку түрлері	I	192
Қылшақты қолдану	J	193
Өшіру	K	194
Құбыршекті шығарып қою		
Аккумуляторды шығарып алу	L	194
Техникалық күтім	M	195
Сақтау	N	195
Құрамдас бөлшектері	O	196

Іске қосу

Аккумуляторды орнату/шығарып алу (D және L суреттерін қараңыз)

Ескертпе: Лайықты болмаған аккумуляторларды қолдану құралдың дұрыс істемеуіне немесе зақымдануына апара алады.

Аккумулятор бөлімін (**14**) ашу үшін аккумулятор бөлімінің қақпағын (**15**) басыңыз. Қуаттандырылған аккумуляторын (**19**) енгізіңіз. Аккумулятордың толығымен енгізіліп қойылғанын тексеріңіз. Аккумулятор бөлімін жауып, аккумулятор бөлімінің бұғаттаушысы (**15**) сарт етіп бекітілгеніне көз жеткізіңіз. Аккумулятор бөлімінің қақпағы (**14**) құралды қолдану барысында аккумуляторды шашыранды судан қорғайды. Аккумулятор бөлімін (**14**) ашу үшін аккумулятор бөлімінің қақпағын (**15**) басыңыз. Аккумуляторды (**19**) құралдан шығарып алу үшін, аккумуляторды бұғаттан шығару түймешігін (**20**) басып, аккумуляторды шығарып алыңыз.

Қателерді белгілеу

Қысыммен жұмыс істейтін тазалау құралының аккумуляторы

Симптомдар	Мүмкін болған себептер	Көмек
Қозғалтқыш іске қосылмай тұр	Аккумулятор қуатсызданып қалған	Аккумуляторды қуаттандырып алыңыз
	Аккумулятор тым суық/тым ыстық	Аккумуляторды жылытып/суытып алыңыз
	Құрал мұздап қалған	Құрал еріп қалғанша дейін күтіңіз
Қысым өтіп тұр	Шүмек бұғатталып қалған	Шүмекті тазалаңыз

Басқару

Жұмысты бастау

Ішкі резервуарды тікелей немесе су жүйесіне жалғастырғыш арқылы толтыру үшін әрқашан тек қана таза суды қолданыңыз. Сүзгі (**10**) енгізіліп, зақымдалмаған қалыпта болғанын тексеріңіз (**C1** және **C2** суреттерін қараңыз).

Құбыршекті (**4**) су шығару саңылауына (**9**) және бүріккіш пистолетіне (**18**) біріктіріп бекітіңіз (**F** суретін қараңыз). Өзіңіз қалаған бүрку түрін шүмек басын (**1**) бұра отырып таңдап алыңыз (**I** суретін қараңыз).

Өзіңіз қалаған су ағын күшін айырғышта (**12**) таңдаңыз (**H** суретін қараңыз).

Қосқыш/өшіргішті (**13**) басып, шаппаны (**2**) су ағып шыққанша дейін басып тұрыңыз (**G** суретін қараңыз).

Ескертпе: Су шанын босатқаннан кейін құралды алғашқы рет қолданған жағдайда су шығуына дейін 10 минутқа дейін уақыт өтуі мүмкін.

Австоп функциясы

Пистолет тұтқасындағы шаппа (**2**) босатылып жіберілген сәтте құрал өз қозғалтқышын өшіріп қояды.

Автоматтық түрде өшірілуі функциясы

Құрал **30** минут бойы үзіліссіз істеп тұрған жағдайда құрал қозғалтқышы өз-өзімен өшіріліп қойылады.

Автоматтық ұйқы функциясы

Құрал **5** минуттан астам қолданбай қалғанында өз-өзімен автоматты түрде өшіріліп қойылады.

Қылшақты құрастырып орнату/шығарып алу (J суретін қараңыз)

Қылшақ (**5**) бүрку пистолетінде орнатылып, тазалау нәтижелерін арттырады.

Қылшақты бүрку пистолеті (**18**) үстіне тура итеріңіз. Қылшақтың үстіңгі және төменгі қапсырмалары бүрку пистолетінің лайықты саңылауларына енгізіңіз.

Қылшақты шығарып алу үшін төменгі қапсырмасын жоғарыға қарай басып, қылшақты шығарып алыңыз.

Симптомдар	Мүмкін болған себептер	Көмек
	Сорғы ішінде ауаның бар болуы	Құралды, ауа жүйеден шығарылғанша дейін "турбо" қысым режимінде душ бүріккішпен істетіп алыңыз.
Қозғалтқыш жұмыс істеп тұр, бірақ қысым шектеулі немесе жұмыс қысымы жоқ	Су шаны бос болып тұр	Су шанын толтырыңыз
	Сорғы дайындалмаған	Ауаны шығару үшін шаппаны жібермей басып тұрыңыз
Электрқуат көрсеткіші жанып тұр, бірақ сорғы істемей қалды	Автоматтық түрде өшірілу функциясы белсендірілді	Құралды өшіріп, одан кейін қайта қосыңыз
Электр бұйым өз-өзімен өшіп қалады	Автоматтық ұйқы функциясы белсендірілді	Құралды іске қосу үшін қосқыш/өшіргіш түймешігін басыңыз
	Аккумулятор қуатсызданып қалған	Аккумуляторды қуаттандырып алыңыз
Құрал тығыз емес	Сорғыш тығыз емес	Судың шағын көлемдерінің шығып кетуі ұйғарынды, шығып кететін су көлемі жоғары болса техникалық қызмет көрсету орнымен хабарласыңыз
	Біріктірілген жерлері тығыз емес	Біріктірілген жерлерінің дұрыс құрастырып орнатылғанын тексеріңіз
	Су шанының қақпағы тығыз емес	Су шанының қақпағының дұрыс жабылғанын тексеріңіз
Қозғалтқыш күту режимінде іске қосылады	Сорғы, бүріккіш пистолеті немесе құбыршек тығыз емес	Күту режимінде тұрақты түрдегі ақаулықтардың пайда болғанында техникалық қызмет көрсету орталығымен хабарласыңыз
Құбыршек шығарыла алынбай тұр	Құрал әлі іске қосылып тұрса, құралдағы қысым арқылы керек болатын күш арттыралатын болады.	Құралды өшіріңіз, одан кейін, қысымды азайту үшін, шапқыны басыңыз
Құбыр су жүйесіне жалғастырылып тұрғанына қарамастан су резервуары толтырылмай тұр	Су құбыршегі бітеліп қалған және/немесе құбыршектің жалғастырғыш бөлшегі бітеліп қалған	Құралды өшіріп, құбыршекті немесе құбыршектің жалғастырғыш бөлшегін тексеріп алып, тазалаңыз

Техникалық күтім және қызмет көрсету

Техникалық күтім, сақтау және тасымалдау (суреттерін К – N қараңыз)

Құбыршектегі суды шығару үшін, құралды өшіріп, шаппаны басыңыз.

Құбыршекті бүрку пистолеті мен су шығару саңылауынан босатып, шығарып алыңыз. Бүрку пистолетін, қылшақты және бүрку пистолетін құралда сақтауға болады.

Суды жүйеден шығарып алып, аккумуляторды шығарып алыңыз.

Сүзгіні жүйелі түрде тазалап жүріңіз.

Аккумуляторды күту

Аккумулятордың оңтайлы түрде қолдануын қамтамасыз ету үшін төмендегі нұсқаулар мен шараларды ұстанып жүріңіз:

- Аккумуляторды сұйықтықтардан және ылғалдықтан қорғап жүріңіз.

- Бақ электр бұйымын температура аумағы -20 °C және 50 °C аралығында болған жерлерде ғана сақтаңыз. Бақ электр бұйымын, мысалы, жазда көлікте қалдырмаңыз.
- Аккумуляторды бақ электр бұйымнан шығарып алып, бақ электр бұйымнан бөлек сақтаңыз.
- Тікелей күн сәулелері түсе алатын жағдайларда аккумуляторды бақ электр бұйым ішінде қалдырмаңыз.
- Аккумуляторды сақтау үшін ең оңтайлы температура деңгейі болып 5 °C саналады.
- Аккумулятордың желдету саңылауларын жұмсақ, таза және құрғақ қылшақпен анда-санда мұқият тазалап жүріңіз.

Қуаттандырылғанынан кейін жұмыс цикларының айтарлықтай қысқарып қалуы аккумулятордың тозып қалғанын және оны ауыстыру керектігін білдіреді.

Өнімдерді олардың сақтығын қамтамасыз ететін, өнімдерге атмосфералық жауын-шашынның тиюіне және асқын температура көздерінің (температураның шұғыл өзгерісінің), соның ішінде күн сәулелерінің әсер етуіне

жол бермейтін дүкендерде, бөлімдерде (секцияларда), павильондар мен киоскілерде сатуға болады.

Сатушы (өндіруші) сатып алушыға өнімдер туралы қажетті және шынайы ақпаратты беріп, өнімдерді тиісінше таңдау мүмкіндігін қамтамасыз етуге міндетті. Өнімдер туралы ақпарат міндетті түрде тізімі Ресей Федерациясының заңнамасымен белгіленген мәліметтерді қамтуы тиіс.

Егер тұтынушы сатып алатын өнімдер әлдеқашан пайдаланылған немесе өнімдерде ақаулық (ақаулықтар) жойылған болса, тұтынушыға бұл туралы ақпарат берілуі тиіс.

Өнімдерді сату процесінің аясында төмендегі қауіпсіздік талаптары орындалуы тиіс:

- Сатушы сатып алушыға ұйымының фирмалық атауы, орналасқан жері (мекенжайы) және жұмыс режимі туралы мәліметтер беруге міндетті;
- Сауда бөлмелеріндегі өнімдердің сынамалары сатып алушыға бұйымдардағы жазбалармен танысуға мүмкіндік беруі және визуалды тексерістен басқа бұйымдардың іске қосылуына әкелетін, сатып алушылар өз бетінше орындайтын ешқандай әрекеттерге жол бермеуі тиіс;
- Сатушы осы бұйымдардың белгіленген талаптарға сәйкестігінің растамасы, сертификаттардың немесе сәйкестік жөніндегі мәлімдемелердің бар болуы туралы ақпаратты сатып алушыға беруге міндетті;
- Идентификациялық сипаттары жоқ (жоғалған), жарамдылық мерзімі өтіп кеткен, бұзылу белгілері бар және пайдалану бойынша нұсқаулығы (кітапшасы), міндетті сәйкестік сертификаты немесе сәйкестік белгісі жоқ өнімдерді сатуға тыйым салынады.

Тұтынушыға қызмет көрсету және пайдалану кеңестері

Қызмет көрсету орталығы өнімді жөндеу және оған техникалық қызмет көрсету, сондай-ақ қосалқы бөлшектер туралы сұрақтарға жауап береді. Құрамдас бөлшектер бойынша кескін мен қосалқы бөлшектер туралы мәліметтер төмендегі мекенжай бойынша қолжетімді: www.bosch-pt.com

Bosch қызметтік кеңес беру тобы біздің өнімдер және олардың керек-жарақтары туралы сұрақтарыңызға жауап береді.

Сұрақтар қою және қосалқы бөлшектерге тапсырыс беру кезінде міндетті түрде өнімнің фирмалық тақтайшасындағы 10 таңбалы өнім нөмірін беріңіз.

Өндіруші талаптары мен нормаларының сақталуымен электр құралын жөндеу және кепілді қызмет көрсету барлық мемлекеттер аумағында тек “Роберт Бош” фирмалық немесе авторизацияланған қызмет көрсету орталықтарында орындалады. ЕСКЕРТУ! Заңсыз жолмен әкелінген өнімдерді пайдалану қауіпті, денсаулығыңызға зиян келтіруі мүмкін. Өнімдерді заңсыз жасау және тарату әкімшілік және қылмыстық тәртіп бойынша Заңмен қудаланады.

Қазақстан

Тұтынушыларға кеңес беру және шағымдарды қабылдау орталығы:

“Роберт Бош” (Robert Bosch) ЖШС

Алматы қ.,

Қазақстан Республикасы
050012

Муратбаев к., 180 үй

“Гермес” БО, 7 қабат

Тел.: +7 (727) 331 31 00

Факс: +7 (727) 233 07 87

E-Mail: ptka@bosch.com

Сервистік қызмет көрсету орталықтары мен қабылдау пунктерінің мекен-жайы туралы толық және өзекті ақпаратты Сіз: www.bosch-professional.kz ресми сайттан ала аласыз

Қызмет көрсету орталықтарының басқа да мекенжайларын мына жерден қараңыз:

www.bosch-pt.com/serviceaddresses

Электр құралы кепілді пайдалану мерзімінің ішінде өндірушінің кесірінен істен шыққан жағдайда, өнім иесі төмендегі шарттар орындалғанда кепілдік бойынша тегін жөндеуге құқылы болады:

- механикалық зақымдардың жоқтығы;
- пайдалану бойынша нұсқаулық талаптарының бұзылу белгілерінің жоқтығы;
- пайдалану бойынша нұсқаулықта сатушының сату туралы белгісінің және сатып алушы қолтаңбасының бар болуы;
- электр құралы сериялық нөмірінің және кепілдік талондағы сериялық нөмірдің сәйкестігі;
- біліксіз жөндеу белгілерінің жоқтығы.

Кепілдік төмендегі жағдайларда қолданылмайды:

- форс-мажор жағдайларына байланысты кез келген сынықтар;
- барлық электр құралдарындағыдай электр құралының қалыпты тозуы.

Жалғағыш контактілер, сымдар, қылшақтар және т.б. сияқты құрал бөліктерінің қызмет ету мерзімін қысқартатын қалыпты тозу нәтижесінде қажеттілігі туындаған жөндеу кепілдік аясына кірмейді:

- табиғи тозу (ресурстың толық пайдаланылуы);
- қате орнату, рұқсатсыз модификациялау, қате қолдану, қызмет көрсету немесе сақтау ережелерін бұзу нәтижесінде істен шыққан жабдық пен оның бөліктері;
- электр құралына артық жүктеме түскеннен орын алған ақаулар. (Құралға артық жүктеме түсудің шартсыз белгілеріне мыналар жатады: құбылу түсінің пайда болуы немесе электр құралы бөліктері мен түйіндерінің деформациясы немесе қорытылуы, жоғары температура әсерінен электр қозғалтқышындағы сымдар оқшаулағышының қараюы немесе көмірленуі.)

Тасымалдау

Ұсынылған литий-иондық аккумуляторлар қауіпті тауарларға қойылатын талаптарға бағынады. Пайдаланушы аккумуляторларды көшеде қосымша құжаттарсыз тасымалдай алады.

Үшінші тұлғалар (мысалы, әуе көлігі немесе жіберу) орамаға және маркаларға қойылатын арнайы талаптарды сақтау керек. Жіберуге дайындау кезінде қауіпті жүктерді тасымалдау маманымен хабарласу керек.

Аккумуляторды корпусы зақымдалған болса ғана жіберіңіз. Ашық түйіспелерді желімдеңіз және аккумуляторды орамада қозғалмайтындай ораңыз. Қажет болса, қосымша ұлттық ережелерді сақтаңыз.

Кәдеге жарату



Электр құралдары, аккумуляторлар, керек-жарақтар мен қаптама материалдары экологиялық тұрғыдан лайықты түрде кәдеге жаратылуы тиіс.



Электр құралдарын және аккумуляторларды/батареяларды тұрмыстық қалдықтар контейнерлеріне тастамаңыз!

Тек қана ЕО елдері үшін:

Еуропа 2012/19/EU ережесі бойынша, қолдану үшін жарамсыз электр құралдары және, Еуропа 2006/66/EC ережесі бойынша, зақымдалған немесе тозған аккумуляторлар/батареялар іріктеліп жиналып, экологиялық тұрғыдан лайықты түрде кәдеге жаратылуы тиіс.

Қате жолмен кәдеге жаратылған ескі электрлік және электрондық құрылғылар қауіпті заттардың болу мүмкіндігіне байланысты қоршаған ортаға және адам денсаулығына зиянды әсер тигізуі мүмкін.

Аккумуляторлар/батареялар:

Литий-иондық:

Тасымалдау бөліміндегі нұсқауларды орындаңыз (қараңыз „Тасымалдау“, Бет 105).

Română

Instrucțiuni privind siguranța și protecția muncii

- ▶ **AVERTISMENT! Citiți toate instrucțiunile și indicațiile privind siguranța.** Nerespectarea instrucțiunilor și indicațiilor privind siguranța poate provoca electrocutare, incendii și/sau răni grave.

Explicarea simbolurilor de pe scula electrică de grădină



Indicație generală de avertizare a pericolozității.



Citiți instrucțiunile de folosire.

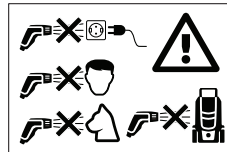

Nu îndreptați jetul de apă spre fața oamenilor și animalelor, asupra sculei electrice sau componentelor electrice.

Manevrare

- ▶ Utilizatorul poate folosi scula electrică numai conform destinației. Trebuie luate în considerare condițiile locale. În timpul lucrului fiți conștienți de necesitatea protecției altor persoane, în special a copiilor.
- ▶ Nu permiteți în niciun caz copiilor, persoanelor cu capacități fizice, senzoriale sau intelectuale limitate sau lipsite de experiență și/sau cunoștințe și/sau persoanelor nefamiliarizate cu prezentele instrucțiuni, să folosească scula electrică de grădină. Este posibil ca reglementările locale să limiteze vârsta operatorului.
- ▶ Copiii trebuie supravegheați pentru a avea siguranța că aceștia nu se joacă cu scula electrică de grădină.
- ▶ Utilizatorul este responsabil pentru terți aflați în sectorul de lucru. Aveți grijă să nu îndreptați jetul de apă într-o direcție în care ar putea provoca pagube.

Utilizare

- ▶ Toate componentele purtătoare de curent electric din sectorul de lucru trebuie să fie protejate împotriva stropilor de apă.
- ▶ Nu este permisă pulverizarea de materiale care conțin azbest și nici a altor substanțe nocive.
- ▶ Folosiți scula electrică numai dacă, compartimentul acumulatorului este închis. Astfel acumulatorul va fi protejat împotriva stropilor de apă.
- ▶ Înainte de utilizare, scula electrică și accesoriile trebuie controlate cu privire la starea lor corespunzătoare și la siguranța de funcționare. În cazul în care starea acestora nu este impecabilă, nu este permisă utilizarea lor.
- ▶ Scula electrică trebuie așezată pe o suprafață stabilă.
- ▶ Nu este permisă aspirarea de lichide care conțin solvenți, de acizi nediluți, de acetona sau solvenți inclusiv benzină, de diluanți pentru vopsele și de păcură, deoarece dispersiile de pulverizare ale acestora sunt foarte inflamabile, explozibile și toxice.
- ▶ Nu umpleți niciodată cu apă rezervorul fără filtru sau dacă are filtrul deteriorat.
- ▶ **Nu aduceți modificări sculei electrice.** Modificările neautorizate pot afecta siguranța în exploatarea sculei

dumnevoastră electrică și pot duce la amplificarea zgomotelor și vibrațiilor acesteia.

- ▶ Nu îndreptați jetul de apă spre fețele persoanelor sau animalelor.
- ▶ Nu scufundați niciodată scula electrică în apă pentru a umple rezervorul.
- ▶ Presiunea înaltă poate face ca obiectele să ricoșeze înapoi. Dacă este necesar, purtați echipament personal de protecție corespunzător, de exemplu ochelari de protecție.
- ▶ Folosiți numai apă proaspătă (nu apă salină), pentru a umple rezervorul.
- ▶ Folosiți aparatul numai cu apă curată. Nu adăugați alte substanțe în apă. Impuritățile din apă pot deteriora pompa și accesoriile. Folosiți duza pentru detergent Fontus (accesoriu Bosch: F 016 800 595).

Indicații pentru lucrul optim cu acumulatorul

- ▶ **Nu deschideți acumulatorul.** Există pericol de scurtcircuit.



Protejați acumulatorul de căldură (de exemplu și de radiații solare de lungă durată), de foc, apă și umezeală. Există pericol de explozie.



- ▶ **În caz de deteriorare sau utilizare neconformă a acumulatorului, din acesta se pot degaja vapori.** Lăsați să pătrundă aer proaspăt iar în cazul apariției unor tulburări, solicitați asistență medicală. Vaporii pot irita căile respiratorii.
- ▶ **Utilizați acumulatorul numai pentru produsele oferite de același producător.** Numai astfel acumulatorul va fi protejat împotriva unei suprasolicitări periculoase.
- ▶ **În urma contactului cu obiecte ascuțite ca de exemplu cuie sau șurubelnițe sau prin acțiunea unor forțe exterioare asupra sa, acumulatorul se poate deteriora.** Se poate produce un scurtcircuit intern în urma căruia acumulatorul să se aprindă, să scoată fum, să explodeze sau să se supraîncălzească.
- ▶ **Nu scurtcircuitați acumulatorul.** Există pericol de explozie.
- ▶ Ocazional curățați fantele de ventilație ale acumulatorului cu o pensulă moale, curată și uscată.
- ▶ **Încărcați scula electrică numai cu încărcătorul din setul de livrare.**

Transport și depozitare

- ▶ Deconectați scula electrică și asigurați-vă că ați blocat mânerul retractabil înainte de transport



Fiți atenți atunci când ridicați și transportați scula electrică, în special atunci când rezervorul este plin cu apă. Verificați dacă mânerul retractabil este blocat în condiții de siguranță. Folosiți mânerul retractabil și mânerul inferior frontal pentru a ridica scula electrică. La ridicare aveți grijă să adoptați o poziție sănătoasă din punctul de vedere al spatelui. Flexați genunchii și țineți spatele drept.

- ▶ Deplasați cu grijă scula electrică în pantă sau pe scări. Scula electrică este grea, atunci când este plină cu apă.
- ▶ Înainte de depozitare, goliți apa din rezervor și din sistemul de pompare.
- ▶ Dacă aparatul este expus direct luminii solare, el se poate decolora.

Întreținere

- ▶ Deconectați mașina înainte de a o curăța precum și înainte de a efectua lucrări de întreținere și a schimba accesoriile. Scoateți ștecherul afară din priză în cazul în care mașina este alimentată cu tensiune de la rețeaua de curent.
- ▶ Reparațiile vor fi executate numai la ateliere de asistență tehnică post-vânzări autorizate de Bosch.

Accesorii și piese de schimb

- ▶ Se vor folosi numai accesoriile și piese de schimb autorizate de producător. Accesoriile și piesele de schimb originale asigură funcționarea fără deranjamente a sculei electrice.

Simboluri

Următoarele simboluri sunt importante pentru citirea și înțelegerea instrucțiunilor de folosire. Rețineți simbolurile și semnificația acestora. Interpretarea corectă a simbolurilor vă ajută să folosiți mai bine și mai sigur scula electrică.

Simbol	Semnificație
	Dirjecție de deplasare
	Dirjecția reacției
	Conectare
	Deconectare
	Accesorii/piese de schimb

Utilizare conform destinației

Scula electrică este destinată uzului menajer, pentru curățarea cu apă din rezervorul intern sau alimentată prin racordul de apă, a autovehiculelor, uneltelor, geamurilor, bărcilor, bicicletelor, câinilor (în modul cu presiune scăzută), jucăriilor pentru mediul exterior, serelor, mobilierului de grădină, etc.

Fiecare mod de presiune și model de pulverizare ar trebui reglate corect pentru toate misiunile de curățare

Elemente componente ilustrate (vezi figurile A și D)

Numerotarea elementelor componente ilustrate se referă la schița sculei electrice de la paginile grafice.

- (1) Capul duzei
- (2) Trăgaci
- (3) Racord furtun pistol
- (4) Furtun
- (5) Perie
- (6) Indicatorul nivelului de încărcare a acumulatorului
- (7) Compartiment de depozitare
- (8) Mâner frontal
- (9) Evacuare apă
- (10) Racord apă și element de filtrare (sub capac)
- (11) Dop închidere rezervor
- (12) Comutator de reglare a presiunii
- (13) Întrerupător pornit/oprit
- (14) Capac compartiment acumulator
- (15) Deblocare compartiment acumulator
- (16) Dispozitiv de blocare pentru mânerul retractabil
- (17) Mâner retractabil
- (18) Pistol de stropit
- (19) Acumulator^{a)}
- (20) Tastă deblocare acumulator
- (21) Încărcător^{a)}
- (22) Duză detergent^{a)}

a) **Accesoriiile ilustrate sau descrise nu sunt cuprinse în setul de livrare standard. Puteți găsi accesoriiile complete în programul nostru de accesorii.**

Date tehnice

Mașină de curățat cu presiune cu acumulator		Fontus 18V
Număr de identificare		3 600 HB6 1..
Tensiune nominală	V	18
Putere nominală	W	170
Clasa de protecție		III, IP X4
Presiune max. (sistem)	MPa	4,0 (+/- 0,4)
Presiune nominală (versiune utilizator)	MPa	2,0 (+/- 0,2)
Temperatură maximă apă	°C	50
Greutate conform EPTA-Procedure 01:2014 ^{A)}	kg	7,5
Număr de serie	Vezi numărul de identificare (plăcuța indicatoare a tipului) de pe scula electrică	
Temperatură ambientă admisă		
- în timpul încărcării	°C	0 ... +45
- În timpul funcționării ^{B)}	°C	+5 ... +50
- în timpul depozitării	°C	-20 ... +50
Tip acumulator	PBA 18V...W- 1,5 Ah, 2,0 Ah, 2,5 Ah, 3,0 Ah, 4,0 Ah, 5,0 Ah, 6,0 Ah	

A) În funcție de acumulatorul folosit

B) Putere mai redusă la temperaturi <0 °C.

Informație privind zgomotul/vibrațiile

Valorile zgomotului emis au fost determinate conform **EN 60335-2-79**.

Nivelul de zgomot evaluat A al sculei electrice este în mod normal: Nivel presiune sonoră **67 dB(A)**; Nivel putere sonoră **78 dB(A)**. Incertitudine K = **4,0 dB**.

Valorile totale ale vibrațiilor a_{hv} (suma vectorială a trei direcții) și incertitudinea K determinate conform **EN 60335-2-79**: $a_{hv} = 0,4 \text{ m/s}^2$, K = **0,5 m/s²**.

Montare și funcționare

Redare/scopul acțiunii	Figura	Pagina
Elemente componente ilustrate	A	187
Set de livrare	B	188
Umplerea cu apă a rezervorului	C1	188
Umplerea cu apă a rezervorului prin racodul de apă de la robinet	C2	189
Umplerea cu apă a rezervorului prin racodul de apă de la robinet (permanent)/umplere automată	C3	189
Încărcarea și montarea acumulatorului	D	190

Redare/scopul acțiunii	Figura	Pagina
Transport	E	190
Racordare furtun	F	191
Pornire	G	191
Reglare presiune jet	H	192
Variante ale modelului de pulverizare	I	192
Utilizarea periei	J	193
Deconectare demontare furtun	K	194
Extragerea acumulatorului	L	194
Întreținere	M	195
Depozitare	N	195
Accesorii	O	196

Punere în funcțiune

Montare/demontare acumulator vezi figurile D și L)

Notă: Dacă nu se utilizează acumulatori adecvați, se poate ajunge la deranjamente funcționale sau defectarea sculei electrice.

Apăsați dispozitivul de deblocare compartiment acumulator (**15**), pentru a deschide capacul compartimentului acumulatorului (**14**). Introduceți acumulatorul încărcat (**19**). Asigurați-vă că acumulatorul este bine fixat în mâner.

Închideți compartimentul acumulatorului și asigurați-vă că dispozitivul de blocare al compartimentului acumulatorului (**15**) este fixat. Capacul compartimentului acumulatorului (**14**) protejează acumulatorul de stropii de apă în timpul utilizării.

Apăsați dispozitivul de deblocare compartiment acumulator (**15**), pentru a deschide capacul compartimentului acumulatorului (**14**). Pentru a extrage acumulatorul (**19**) din scula electrică, apăsați tasta de deblocare acumulator (**20**) și scoateți acumulatorul.

Detectarea defecțiunilor

Mașină de curățat cu presiune cu acumulator

Simptome	Cauză posibilă	Remediere
Motorul nu pornește	Acumulator descărcat	Încărcați acumulatorul
	Acumulatorul este prea rece/prea fierbinte	Lăsați acumulatorul să se încălzească/răcească
	Scula electrică este înghețată	Așteptați până când scula electrică se dezgheață
Presiunea pulsează	Duză blocată	Curățarea duzei
	Aer în pompă	Lăsați scula electrică să funcționeze cu duza cu jet tip duș în modul cu presiune turbo, până când mai există încă aer în sistem
Motorul funcționează, dar presiunea de lucru	Rezervorul de apă este gol	Umpleți rezervorul
	Pompa nu este pregătită	Țineți trăgaciul apăsat pentru a evacua aerul

Manevrare

Pornire

Folosiți întotdeauna apă proaspătă pentru a umple rezervorul intern direct sau prin intermediul racordului de apă. Verificați dacă filtrul (**10**) este montat și dacă nu este deteriorat (vezi figurile **C1** și **C2**).

Fixați furtunul (**4**) în orificiul de ieșire a apei (**9**) și pe pistolul de stropit (**18**) (vezi figura **F**).

Selectați modelul de pulverizare dorit rotind capul duzei (**1**) (vezi figura **I**).

Selectați presiunea dorită de pulverizare cu comutatorul (**12**) (vezi figura **H**).

Apăsați întrerupătorul pornit/oprit (**13**) și țineți apăsat trăgaciul (**2**), până când curge apa (vezi figura **G**).

Notă: Dacă folosiți scula electrică prima oară după golirea rezervorului de apă, poate dura până la 10 secunde până când va curge apa.

Funcție autostop

Motorul sculei electrice se oprește imediat ce este eliberat trăgaciul (**2**) al pistolului de stropit.

Funcție de oprire automată

Motorul se oprește după ce produsul a funcționat neîntrerupt timp de **30** minute.

Funcție automată Sleep

Dacă nu se apasă niciun buton, scula electrică se deconectează automat după **5** minute.

Montarea/demontarea periei (vezi figura J)

Peria (**5**) se fixează la pistolul de stropit și face curățarea mai eficientă.

Montați peria de pe pistolul de stropit (**18**). Prindeți clema superioară și cea inferioară a periei în orificiile corepunzătoare ale pistolului de stropit.

Pentru demontare, împingeți în sus clema superioară și scoateți peria.

Simptome	Cauză posibilă	Remediere
este redusă sau nu există deloc		
Indicatorul de curent luminează dar pompa nu mai funcționează	Funcția de oprire automată a fost activată	Opriiți și reporniți scula electrică
Scula electrică se deconectează	Funcția automată Sleep a fost activată	Apăsați întrerupătorul pornit/oprit pentru activare
	Acumulator descărcat	Încărcați acumulatorul
Scula electrică este neetanșă	Pompa este neetanșă	Mici pierderi de apă sunt admise; în cazul unor pierderi mai mari, contactați centrul de asistență tehnică post-vânzare
	Racorduri neetanșe	Verificați dacă racordurile sunt montate corect
	Dopul închidere rezervor este neetanș	Verificați dacă dopul de închidere rezervor este bine închis
Motorul pornește în modul Standby	Pompa, pistolul de stropit sau furtunul neetanșe	În cazul în care deranjamentele persistă în modul Standby, contactați centrul de asistență tehnică post-vânzare
Furtunul nu poate fi scos	Dacă scula electrică mai este încă conectată, forța necesară scoaterii furtunului va crește din cauza presiunii existente în aceasta.	Deconectați scula electrică, apoi apăsați trăgaciul pentru a reduce presiunea
Rezervorul nu se umple deși a fost racodat la robinetul de apă	Furtunul de apă este înfundat și/sau racordul de apă este înfundat	Opriiți scula electrică, verificați și curățați furtunul sau racordul furtunului de apă

Întreținere și service

Întreținere, depozitare și transport (vezi figurile K – N)

Deconectați scula electrică și apăsați trăgaciul pentru a goli rezervorul de apă.

Desprindeți furtunul de la pistolul de stropit și de la orificiul de ieșire a apei. Pistolul de stropit, peria și furtunul pot fi depozitate la scula electrică.

Goliți apa din sistem și scoateți acumulatorul.

Curățați regulat filtrul.

Întreținerea acumulatorului

Respectați următoarele indicații și luați următoarele măsuri menite să permită utilizarea optimă a acumulatorului:

- Protejați acumulatorul împotriva umezelii și a apei.
- Depozitați scula electrică de grădină numai în domeniul temperaturilor dintre -20 °C și 50 °C. Pe timp de vară, de exemplu, nu lăsați scula electrică de grădină în autovehicul.
- Depozitați acumulatorul separat și nu în scula electrică de grădină.
- Nu lăsați acumulatorul în scula electrică de grădină în cazul expunerii la radiații solare directe.
- Temperatura optimă de depozitare a acumulatorului este de 5°C.
- Ocazional curățați fantele de ventilație ale acumulatorului cu o pensulă moale, curată și uscată.

Un timp de funcționare considerabil redus după încărcare indică faptul că acumulatorul este uzat și trebuie înlocuit.

Serviciu de asistență tehnică post-vânzări și consultanță clienți

Serviciul nostru de asistență tehnică răspunde întrebărilor tale atât în ceea ce privește întreținerea și repararea produsului tău, cât și referitor la piesele de schimb. Pentru desenele descompuse și informații privind piesele de schimb, poți de asemenea să accesezi:

www.bosch-pt.com

Echipa de consultanță Bosch îți stă cu plăcere la dispoziție pentru a te ajuta în chestiuni legate de produsele noastre și accesoriile acestora.

În caz de reclamații și comenzi de piese de schimb, te rugăm să specifici neapărat numărul de identificare compus din 10 cifre, indicat pe plăcuța cu date tehnice a produsului.

România

Robert Bosch SRL

PT/MKV1-EA

Service scule electrice

Strada Horia Măcelariu Nr. 30-34, sector 1

013937 București

Tel.: +40 21 405 7541

Fax: +40 21 233 1313

E-Mail: BoschServiceCenter@ro.bosch.com

www.bosch-pt.ro

Май multe adrese ale unităților de service sunt disponibile la:

www.bosch-pt.com/serviceaddresses

Transport

Акумуляторii литиу-ион recomandați respectă cerințele legislației privind transportul mărfurilor periculoase. Акумуляторii pot fi transportați rutier fără restricții de către utilizator.

În cazul transportului de către terți (de exemplu: transport aerian sau prin firmă de expediții) trebuie respectate cerințe speciale privind ambalarea și marcarea. În această situație, la pregătirea expedierii trebuie consultat un expert în transportul mărfurilor periculoase.

Expediații акумуляторii numai în cazul în care carcasa acestora este intactă. Acoperiți cu bandă de lipit contactele deschise și ambalați astfel акумуляторul încât să nu se poată deplasa în interiorul ambalajului. Vă rugăm să respectați eventualele norme naționale suplimentare.

Eliminare



Produsele, акумуляторii, аксесоариите și ambalajele trebuie direcționate către o stație de reciclare ecologică.



Nu aruncați produsele și акумуляторii/батериите în gunoii menajer!

Numai pentru țările UE:

Conform Directivei Europene 2012/19/UE produsele scoase din uz și, conform Directivei Europene 2006/66/CE, акумуляторii/батериите defecte sau consumate trebuie colectate separat și direcționate către o stație de reciclare ecologică.

În cazul eliminării necorespunzătoare, aparatele electrice și electronice pot avea un efect nociv asupra mediului și sănătății din cauza posibilei prezențe a substanțelor periculoase.

Акумуляторii/батериите:

Li-ion:

Vă rugăm să respectați indicațiile de la paragraful Transport (vezi „Transport”, Pagina 110).

Български

Указания за безопасна работа

- ▶ **ВНИМАНИЕ!** Прочетете всички упътвания и указания за безопасна работа с машината. Неспазването на указанията за безопасна работа и на упътванията може да предизвика токов удар, пожар и/или тежки травми.

Пояснения на символите на машината

Общо указание за опасност.



Прочетете ръководството за експлоатация.

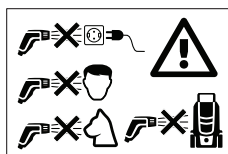

Никога не насочвайте водната струя към хора, животни, към машината или към детайли под напрежение.

Обслужване

- ▶ Лицето, което обслужва машината, трябва да го ползва само съобразно предназначението му. При това трябва да се отчитат особеностите на конкретната ситуация. Обръщайте специално внимание да предпазвате намиращи се наблизо лица, особено деца.
- ▶ Не допускайте този градински електроинструмент да бъде ползван от деца, лица с ограничени физически, сензорни или душевни способности или лица с недостатъчни познания и опит и/или лица, които не са запознати с тези указания. Възможно е национални нормативни документи да ограничават възрастта на работещия с градинския електроинструмент.
- ▶ Деца трябва да бъдат под постоянен надзор, за да се предотврати опасността да играят с градинския електроинструмент.
- ▶ Работещият е отговорен за трети лица, намиращи се в работната зона. Внимавайте да не насочате водната струя в посока, в която тя може да причини щети.

Ползване

- ▶ Всички токопроводящи детайли в зоната на работа трябва да са защитени срещу напръскване с вода.
- ▶ Не се допуска пръскането на материали, съдържащи азбест и други вредни за здравето вещества.
- ▶ Работете с машината само при затворена кутия за акумулаторната батерия. Така акумулаторната батерия е защитена срещу напръскване с вода.
- ▶ Преди ползване електроинструментът и допълнителните приспособления трябва да бъдат проверявани дали са изправни и безопасни за работа. Ако състоянието им не е безупречно, използването им не се допуска.
- ▶ Електроинструментът трябва да бъде поставен стабилно на твърда повърхност.
- ▶ Не се допуска ползването на съдържащи разтворители течности, неразредени киселини, ацетон или разтворители, включително бензин, разреждители за боя и газ за горене, тъй като суспензиите им са леснозапалими, взривоопасни и отровни.
- ▶ Никога не сипвайте вода в резервоара, ако филтърът е повреден или не е поставен.

- ▶ **Не извършвайте промени по конструкцията на машината.** Недопустими изменения могат да нарушат сигурността на Вашата машина и да предизвикат засилен шум и увеличени вибрации.
- ▶ Не насочвайте водната струя към лицата на хора или животни.
- ▶ Никога не потапяйте машината във вода, за да напълните резервоара.
- ▶ Високото налягане може да предизвика отхвърчането на дребни обекти. В зависимост от работните условия работете с подходящи лични предпазни средства, напр. предпазни очила.
- ▶ За сипване в резервоара използвайте само прясна (не солена) вода.
- ▶ Използвайте електроинструмента само с чиста вода. Не слагайте прибавки във водата. Замърсявания във водата могат да повредят помпата и други съоръжения. Използвайте дюзата за почистващи препарати на Fontus (каталожн номер на Bosch: F 016 800 595).

Указания за оптимална работа с акумулаторната батерия

- ▶ **Не отваряйте акумулаторната батерия.** Съществува опасност от възникване на късо съединение.



Предпазвайте акумулаторните батерии от прегряване, напр. също и от продължително въздействие на пряка слънчева светлина, от огън, вода и овлажняване. Съществува опасност от експлозия.

- ▶ **При повреда или неправилно използване на акумулаторните батерии от тях могат да се отделят пари.** Проветрете помещението, а при оплаквания потърсете лекар. Парите могат да предизвикат възпаление на дихателните пътища.
- ▶ **Използвайте акумулаторната батерия само в продукти на производителя.** Само така тя е предпазена от опасно за нея претоварване.
- ▶ **Акумулаторната батерия може да бъде повредена от остри предмети, напр. пирони или отвертки, или от силни удари.** Може да бъде предизвикано вътрешно късо съединение и акумулаторната батерия може да се запали, да запуши, да експлодира или да се прегрее.
- ▶ **Внимавайте да не предизвикате късо съединение между клемите на акумулаторната батерия.** Съществува опасност от експлозия.
- ▶ Периодично почиствайте вентилационните отвори на акумулаторната батерия с мека чиста и суха четка.
- ▶ **Зареждайте уреда само с включеното в комплект зарядно устройство.**

Транспортиране и съхраняване

- ▶ Изключете машината и преди транспортиране се уверете, че изваждащата се ръкохватка е блокирана.



Бъдете внимателни при вдигане и пренасяне на машината, особено ако резервоарът е пълен. Проверете дали изваждащата се ръкохватка е блокирана здраво. За да повдигнете машината, използвайте изваждащата се ръкохватка и долната предна ръкохватка. При повдигане внимавайте да заемате правилна позиция на гърба. Съгвайте колената и дръжте гърба изправен.

- ▶ Придвижвайте машината внимателно през канали и по стълби. Когато е пълна с вода, машината е тежка.
- ▶ Преди прибиране за съхранение изпразвайте водата от резервоара и помпата.
- ▶ Ако машината бъде оставена на пряка слънчева светлина, цвятът ѝ може да се промени.

Техническо обслужване





- ▶ Преди да извършвате каквито и да е дейности по електроинструмента, напр. почистване, техническо обслужване и смяна на принадлежности, го изключвайте. Ако електроинструментът се захранва от мрежата, изключвайте щепсела от контакта.
- ▶ Допуска се ремонтни дейности да бъдат извършвани само от оторизирани сервизи на фирма Бош.

Допълнителни приспособления и резервни части

- ▶ Допуска се използването само на допълнителните приспособления и резервни части, посочени от производителя. Оригиначните приспособления и резервни части гарантират безпроблемното функциониране на електроинструмента.

Символи

Символите по-долу са важни при четенето и за разбирането на ръководството за експлоатация. Моля, запомнете символите и тяхното значение. Правилното интерпретиране на символите ще Ви помогне да използвате Вашия продукт по-добре и по-сигурно.

Символ	Значение
	Посока на движение
	Посока на реакцията
	Включване
	Изключване
	Допълнителни приспособления/резервни части

Предназначение на електроинструмента

Електроинструментът е предназначен за домашно ползване, за почистване с вода от питеен резервоар или водопроводна инсталация на превозни средства, инструменти, прозорци, лодки, велосипеди, кучета (при ниско налягане), външни играчки, оранжерии, градинска мебел и др.п.

За всяка конкретна дейност трябва да бъдат настроени подходящи струя и налягане.

Изобразени компоненти (вижте фигури А и D)

Номерирането на изобразените компоненти се отнася до фигурата на продукта на графичните страници.

- (1) Глава на дюзата
- (2) Спусък
- (3) Щуцер за маркуча на пистолета
- (4) Маркуч
- (5) Четка
- (6) Светлинен индикатор за състоянието на акумулаторната батерия

- (7) Ниша за поставяне на предмети
- (8) Предна ръкохватка
- (9) Отвор за вода
- (10) Отвор за вода с филтър (под капачката)
- (11) Капачка на резервоара
- (12) Превключвател за налягането
- (13) Бутон за включване и изключване
- (14) Капак на кутията за акумулаторна батерия
- (15) Бутон за освобождаване на капака на акумулаторната батерия
- (16) Механизъм за блокиране на изваждащата се ръкохватка
- (17) Изваждаща се ръкохватка
- (18) Пистолет за пръскане
- (19) Акумулаторна батерия^{а)}
- (20) Освобождаващ бутон за акумулаторната батерия
- (21) Зарядно устройство^{б)}
- (22) Дюза за почистващ препарат^{а)}

а) Изобразените на фигурите и описаните допълнителни приспособления не са включени в стандартната комплектация на уреда. Изчерпателен списък на допълнителните приспособления можете да намерите съответно в каталога ни за допълнителни приспособления.

Технически данни

Акумулаторна водоструйна машина		Fontus 18V
Каталожен номер		3 600 НВ6 1..
Номинално напрежение	V	18
Номинална мощност	W	170
Клас на защита		III, IP X4
Макс. налягане (водна система)	MPa	4,0 (+/- 0,4)
Номинално налягане (работно)	MPa	2,0 (+/- 0,2)
Макс. температура на водата	°C	50
Маса съгласно ЕРТА-Procedure 01:2014 ^{А)}	kg	7,5
Сериен номер	Вижте серийния номер (табелка) на машината	
Допустима температура на околната среда		
– при зареждане	°C	0 ... +45
– по време на работа ^{В)}	°C	+5 ... +50
– при съхраняване	°C	-20 ... +50
Акумулаторна батерия		PBA 18V...W- 1,5 Ah, 2,0 Ah, 2,5 Ah, 3,0 Ah, 4,0 Ah, 5,0 Ah, 6,0 Ah

А) в зависимост от използваната акумулаторна батерия

В) Ограничена мощност при температури <0 °C.

Информация за излъчван шум и вибрации

Стойностите за излъчвания шум са определени съгласно EN 60335-2-79.

Оцененото равнище A на генерирания от електроинструмента шум обикновено е: Равнище на звуковото налягане **67 dB(A)**; мощност на звука **78 dB(A)**. Неопределеност K = **4,0 dB**.

Пълната стойност на вибрациите a_h (векторната сума по трите направления) и неопределеността K са определени съгласно **EN 60335-2-79**: $a_h = 0,4 \text{ m/s}^2$, K = **0,5 m/s}^2**.

Монтиране и работа

Изображение/цел на действието	Фигура	Страница
Изобразени елементи	A	187
Окомплектовка	B	188
Пълнене на резервоара	C1	188
Пълнене на резервоара от водопроводна система	C2	189
Пълнене на резервоара от водопроводна система (непрекъснато)/автоматично запълване	C3	189
Зареждане и поставяне на акумулаторната батерия	D	190
Пренасяне и транспортиране	E	190
Включване на маркуча	F	191
Включване	G	191
Регулиране на силата на струята	H	192
Видове струя	I	192
Ползване на четка	J	193
Изключване демонтиране на маркуча	K	194
Изваждане на акумулаторната батерия	L	194
Техническо обслужване	M	195
Съхраняване	N	195
Допълнителни приспособления	O	196

Включване

Поставяне/изваждане на акумулаторната батерия (вижте фигури D и L)

Упътване: Ако се използват неподходящи акумулаторни батерии, това може да предизвика неправилно функциониране или повреждане на машината.

Натиснете бутона за освобождаване на кутията на акумулаторната батерия (**15**), за да отворите капака (**14**). Поставете заредената акумулаторна батерия (**19**). Уверете се, че акумулаторната батерия е влязла добре.

Затворете акумулаторната батерия и се уверете, че бутонът за затваряне на капака (**15**) се е заключил с прещракване. По време на работа капакът на кутията за акумулаторната батерия (**14**) предпазва акумулаторната батерия от напръскване с вода.

Натиснете бутона за освобождаване на кутията на акумулаторната батерия (**15**), за да отворите капака (**14**). За изваждане на акумулаторната батерия (**19**) от машината натиснете бутона за освобождаване на акумулаторната батерия (**20**) и я издърпайте.

Обслужване

Включване

За запълване на вътрешния резервоар - директно или през отвора за вода - винаги използвайте прясна вода. Уверете се, че филтърът (**10**) е поставен и не е повреден (вижте фигури **C1** и **C2**).

Включете маркуча (**4**) към изходящия отвор за водата (**9**) и към пистолета за пръскане (**18**) (вижте фигура **F**).

Изберете желаната струя чрез завъртане на главата на дюзата (**1**) (вижте фигура **I**).

С превключвателя (**12**) изберете желаната сила на струята (вижте фигура **H**).

Натиснете пусковия прекъсвач (**13**) и задръжте спусъка (**2**) натиснат, докато започне да излиза вода (вижте фигура **G**).

Упътване: Ако след изпразване на резервоара включвате машината за пръв път, докато започне да излиза вода, може да минат 10 секунди.

Функция за автоматично спиране

Електродвигателят се изключва, когато спусъкът (**2**) на ръкохватката на пистолета бъде отпуснат.

Функция за автоматично изключване

Електродвигателят се изключва автоматично, ако машината работи **30** минути без прекъсване.

Функция за "заспиване"

След **5** минути без да е работено с нея машината се изключва автоматично.

Монтиране/демонтажиране на четка (вижте фигура J)

Четката (**5**) се поставя на пистолета за пръскане и помага за по-ефективно почистване

Поставете четката върху пистолета за пръскане (**18**). Вкарайте горната и долната скоба на четката в съответните отвори на пистолета за пръскане.

За демонтажиране натиснете долната скоба нагоре и издърпайте четката.

Отстраняване на дефекти

Акумулаторна водоструйна машина

Симптоми	Възможна причина	Отстраняване
Електродвигателят не се включва	Акумулаторната батерия е разредена	Заредете акумулаторната батерия
	Акумулаторната батерия е твърде студена/гореща	Оставете акумулаторната батерия да се затопли/охлади
	Машината е замръзнала	Изчакайте машината да се разтопи.
Налягането пулсира	Блокирала дюза	Почистване на дюзата
	Въздух в помпата	Оставете машината да работи в режим на високо налягане с душ-струя, докато въздухът излезе от системата.
Електродвигателят работи, но налягането е ограничено или няма работно налягане	Резервоарът за вода е празен	Сипете вода в резервоара
	Помпата не е подготвена	Задръжте спусъка натиснат, за да излезе въздуха
Индикаторът за напрежение свети, но помпата не работи	Активирало се е автоматичното изключване на електродвигателя	Изключете и отново включете машината
Машината се изключва	Активирала се е функцията за автоматично "заспиване"	Натиснете пусковия прекъсвач
	Акумулаторната батерия е разредена	Заредете акумулаторната батерия
Системата за високо налягане не е уплътнена	Помпата не е уплътнена	Малко протичане на вода е допустимо; при поинтензивен теч се обърнете към оторизиран сервиз
	Съединенията пропускат	Проверете дали съединенията са направени правилно
	Капачката на резервоара не уплътнява	Проверете дали капачката на резервоара е затворена правилно
Електродвигателят се включва в режим на готовност	Помпата, пистолетът за пръскане или маркучът пропускат	При повтарящо се включване в режим на готовност се обърнете към оторизиран сервиз
маркучът не може да се извади	Когато машината е включена, вследствие наличието на налягане необходимата сила е по-голяма.	Изключете машината, след това натиснете спусъка, за да премахнете налягането
Резервоарът не се пълни, въпреки че водопроводната система е включена	Маркучът и/или щуцерът е запушен	Изключете машината, проверете и почистете маркуча или щуцера

Техническо обслужване и сервиз

Поддържане, съхраняване и транспортиране (вижте фигури К – N)

Изключете машината и натиснете спусъка, за да излезе водата от маркуча

Отделете маркуча от пистолета за пръскане и изходящия отвор за вода. Пистолетът за пръскане, четката и маркучът могат да бъдат съхранявани на машината

Изсипете водата от системата и извадете акумулаторната батерия

Редовно почиствайте филтъра.

Грижа за акумулаторната батерия

За да си осигурите оптимално ползване на акумулаторната батерия, спазвайте следните указания:

- Предпазвайте акумулаторната батерия от влажност и вода.
- Съхранявайте градинския електроинструмент само в температурния диапазон от -20°C до 50°C . Напр. не оставяйте градинския електроинструмент през лятото в кола.
- Съхранявайте акумулаторната батерия извън градинския електроинструмент.
- Не оставяйте акумулаторната батерия в градинския електроинструмент на пряка слънчева светлина.

- ▶ Не дозволувајте им на деца, личности со ограничени физички, сензорни или психички ограничувања и/или недостаток на знаење или на личности незапознаени со ова упатство да го употребуваат уредот. Локалните прописи можат да ја ограничат возраста на ракувачот.
- ▶ Децата треба да бидат под надзор да не си играат со уредот.
- ▶ Ракувачот е одговорен за трети лица во полето на работа. Проверете да водниот млаз не е усмерен во насока што може да предизвика штета.

Примена

- ▶ Сите компоненти во работниот простор коишто пренесуваат струја мора да бидат заштитени од прскање на вода.
- ▶ Не прскајте азбестни и други материјали коишто се штетни по здравјето.
- ▶ Користете го уредот само кога батеријата е затворена. Така е батеријата заштитена од прскање вода.
- ▶ Пред употреба проверете дали уредот и дополнителната опрема се во функционална состојба и дали се безбедни за употреба. Не користете го уредот доколку не е во одлична состојба.
- ▶ Уредот мора да стои на цврста подлога.
- ▶ Не користете го уредот со течни растворувачи, неразредени киселини, ацетон или други средства како бензин, разредувачи или горивна нафта, бидејќи нивните испарувања се лесно запаливи, експлозивни и отровни.
- ▶ Никогаш не полнете го резерварот а гориво без филтер или кога филтерот е оштетен.
- ▶ **Не вршете промени на уредот.** Несоодветните модификации може да влијаат на безбедноста на Вашиот уред, предизвикувајќи зголемена бучава и вибрации и лоши перформанси.
- ▶ Не насочувајте го млазот кон лицето на луѓе или животни.
- ▶ Никогаш не ставајте го уредот под вода за да го наполните резерварот.
- ▶ Некои предмети можат да отскокнат поради високиот притисок на млазот. Ако е потребно, носете лична заштита, на пример заштитни наочари.
- ▶ Користете само свежа (не солена) вода за полнење на резерварот за вода.
- ▶ При употреба на уредот користете само чиста бистра вода. Не додавајте никакви адитиви во водата. Нечистоти во водата може да ја оштетат пумпата како и приборот. Користете ја млазницата за детергент Fontus (прибор на Bosch: F 016 800 595).

Напомени за оптимално користење на батериите

- ▶ **Не ја отворајте батеријата.** Постои опасност од краток спој.



Заштитете ја батеријата од топлина, на пр. од долгометражно изложување на сончеви зраци, оган, вода и влага. Постои опасност од експлозија.

- ▶ **Доколку се оштети батеријата или не се користи правилно, од неа може да излезе пара.** Внесете свеж воздух и доколку има повредени побарајте помош од лекар. Парата може да ги надразни дишните патишта.
- ▶ **Користете ја батеријата само во производи од производителот.** Само на тој начин батеријата ќе се заштити од опасно преоптоварување.
- ▶ **Батеријата може да се оштети од острите предмети како на пр. клинци или одвртувач или со надворешно влијание.** Може да дојде до внатрешен краток спој и батеријата може да се запали, да пушти чад, да експлодира или да се прегрее.
- ▶ **Не предизвикувајте краток спој на батеријата.** Инаку, постои опасност од експлозија.
- ▶ Повремено чистете ги отворите за проветрување на батеријата со мека, чиста и сува четка.
- ▶ **Наполнете го мерниот уред со испорачаниот полнач.**

Транспорт и складирање

- ▶ Пред транспорт, исклучете го уредот и проверете дали рачката која се повлекува е заклучена.



Бидете внимателни при подигнување и носење на уредот, особено кога резерварот за вода е полн. Проверете дали рачката која се повлекува е безбедно заклучена.

- Користете ја рачката за повлекување и долната, предна рачка за да го подигнете уредот. При подигнување на уредот, внимавајте на правилното држење на кичмата. Клекнете од колелата и држете го грбот прав.
- ▶ Преку нагиби или скали уредот носете го внимателно. Уредот е тежок кога е полн со вода.
 - ▶ Пред складирање, испразнете го резерварот за вода и пумпниот систем.
 - ▶ Може да дојде до промена на бојата ако уредот е изложен на директна сончева светлина.

Одржување





- ▶ Пред секое чистење, одржување или замена на делови, исклучете го уредот. Ако уредот работи приклучен на електрична мрежа, извадете го напојниот кабел од утикачот.
- ▶ Поправките на уредот се вршат само во овластен Бош сервис.

Додатна опрема и резервни делови

- ▶ Може да се користат само додатна опрема и резервни делови одобрени од произведувачот на уредот. Оригиналната додатна опрема и оригиналните резервни делови гарантираат дека уредот може да се користи безбедно и без расипување.

Ознаки

Следните симболи се важни за читање и разбирање на упатството за употреба. Ве молиме проучете ги симболите и нивното значење. Точната интерпретација на симболите ќе ви помогне подобро и побезбедно да го користите уредот.

Ознака	Значење
	Правец на движење
	Правец на реакција
	Вклучување
	Исклучување
	Додатна опрема/резервни делови

Употреба со соодветна намена

Уредот е наменет за домашна употреба, или за чистење од внатрешниот резервоар или приклучокот за вода од чешма, за чистење возила, алат, прозори, пловила, велосипеди, куќиња (во режим на низок притисок), играчки за надвор, пластеници, градинарски мебел и слично.

За секоја задача на чистење, модулот на притисок и мустрата на прскање треба да биде правилно наштелувана.

Вградени компоненти (види слики А и D)

Нумерирањето на напишаните компоненти се однесува на приказот на уредот на страните со цртежи.

- (1) Глава на прскалката
- (2) Активатор
- (3) Пиштол за приклучок на цревето
- (4) Црево
- (5) Четка
- (6) Приказ за наполнетост на батеријата
- (7) Кутија
- (8) Предна дршка
- (9) Излез за вода
- (10) Приклучок за вода и дел за филтрирање (под капакот)
- (11) Капаче на резерварот
- (12) Копче за силина на притисокот
- (13) Прекинувач за вклучување/исклучување
- (14) Капак за батеријата
- (15) Отклучување на батеријата
- (16) Заклучување на рачката што се извлекува
- (17) Рачка што се извлекува
- (18) Пиштол за прскање
- (19) Батерија^{а)}
- (20) Копче за отворање на батеријата
- (21) Полнач^{а)}
- (22) Млазница за детергент^{а)}

а) Илустрираната или опишана опрема не е дел од стандардниот обем на испорака. Целосната опрема може да ја најдете во нашата Програма за опрема.

Технички податоци

Батериски дел за миеење под притисок		Fontus 18V
Број на артикл		3 600 HB6 1..
Номинален напон	V	18
Номинална моќност	W	170
Заштитна класа		III, IP X4
макс. притисок (систем)	MPa	4,0 (+/- 0,4)
Номинален притисок (корисничко издание)	MPa	2,0 (+/- 0,2)
максимална температура на водата	°C	50
Тежина согласно ЕРТА-Procedure 01:2014 ^{А)}	кг	7,5
Сериски број	Види го серискиот број (сервисна плочка) на уредот	
дозволена температура на околината		
- при полнење	°C	0 ... +45
- при употреба ^{Б)}	°C	+5 ... +50
- При складирање	°C	-20 ... +50

Тип на батерија

PBA 18V...W-
1,5 Ah, 2,0 Ah, 2,5 Ah, 3,0 Ah, 4,0 Ah,
5,0 Ah, 6,0 Ah

- A) во зависност од употребената батерија
B) Ограничена јачина при температури <0 °C.

Информации за бучава/вибрации

Утврдени вредности на емисија на бучава согласно **EN 60335-2-79**.

Измереното A ниво на бучава изнесува обично: Ниво на звучен притисок **67 dB(A)**; ниво на звучна моќност **78 dB(A)**. Несигурност **K = 4,0 dB**.

Вкупните вредности на вибрации a_h (векторска сума од три насоки) и несигурност **K** утврдени соодветно **EN 60335-2-79**: a_h **0,4 m/s²**, **K = 0,5 m/s²**.

Монтажа и користење

Приказ/Цел на ракувањето	Слика	Страна
Илустрација на компонентите	A	187
Обем на испорака	B	188
Полнење на уредот за вода	C1	188
Наполнете го резервоарот за вода со приклучокот за вода од чешма	C2	189
Наполнете го резервоарот за вода со приклучокот за вода од чешма (стално) / автоматско полнење	C3	189
Полнење и замена на батеријата	D	190
Носење и транспорт	E	190
Поврзување на цревето	F	191
Вклучување	G	191
Прилагодување на јачината на млазот	H	192
Варијанти-мустри на прскање	I	192
Користење на четката	J	193
Исклучување демонтажа на цревето	K	194
Извадете ја батеријата	L	194
Одржување	M	195
Складирање	N	195
Опрема	O	196

Вклучување

Заменете/извадете ја батеријата (види слики D и L)

Напомена: Користењето на несоодветни батерии може да доведе до погрешно функционирање или до оштетување на уредот.

Притиснете го копчето за ослободување на батеријата **(15)**, за да се отвори капакот **(14)**. Повторно ставете ја батеријата **(19)**. Проверете дали батеријата е правилно вклопена.

Затворете го просторот за батеријата и проверете дали е заклучена бравата за ослободување на батеријата **(15)**. Капакот за батеријата **(14)** ја штити батеријата од прскање на вода во тек на употребата.

Притиснете го копчето за ослободување на батеријата **(15)**, за да се отвори капакот **(14)**. За вадење на батеријата **(19)** од уредот, притиснете го копчето за вадење на батеријата **(20)** и извадете ја батеријата.

Ракување

Стартување

Секогаш користете свежа вода за да го наполните внатрешниот резервоар или директно или преку приклучокот за вода. Проверете дали филтерот **(10)** е потрошен или оштетен (види слика **C1** и **C2**).

Прицврстете го цревето **(4)** на излезот за вода **(9)** и на пиштолот за прскање **(18)** (види слика **F**).

Одберете ја саканата мустра на прскање со вртење на главата на прскалката **(1)** (види слика **I**).

Изберете ја саканата јачина на прскање на прекинувачот **(12)** (види слики **H**).

Притиснете го прекинувачот за вклучување и исклучување **(13)** и држете го чкрапалото **(2)** притиснат, додека не потече вода (види слика **G**).

Напомена: Кога го користите уредот за прв пат, може да треба до 10 секунди додека не повлече и не потече вода.

Аутостоп функција

Моторот на уредот автоматски се исклучува кога се отпушта чкрапалото **(2)**.

Функција за автоматско исклучување

Моторот ќе запре, ако производот **30** работи непрекинати со минути.

Функција-спиене

Уредот се исклучува сам после 5 минути неупотребување.

Монтажа/демонтажа на четката (види слика J)

Четката (5) се користи на пиштолот за прскање и го прави чистењето поефикасно.

Ставете ја четката право на пиштолот за прскање (18).

Вметнете ги горната и долната клема на четката во нивните соодветни отвори на пиштолот за прскање.

За ослободување, притиснете ја долната клема нагоре и извлечете ја четката.

Отстранување грешки

Батериски дел за миење под притисок

Проблем	Можна причина	Помош
Моторот не се вклучува	Празна батерија	Наполнете ја батеријата
	Батеријата е премногу топла/ладна	Пуштете батеријата да се загрее/олади
	Уредот е замрзнат	Почекајте додека не се одмрзне уредот
Притисокот пулсира	блокирана млазница	Исчистете ја млазницата
	Воздух во пумпата	Оставете го уредот во модул на турбо притисок со млазницата за туширање, додека воздухот не излезе од системот
Моторот работи, но има мал или нема никаков притисок	Резерварот е празен	Наполнете го резерварот
	Пумпата не е спремна	Држете го чкрапалото притиснато додека не излезе воздухот
Сијаличката се пали, но пумпата повеќе не работи	Активирана е функцијата за автоматско исклучување	Исключете го и вклучете го уредот повторно
Уредот се исклучува	Активирана е функцијата за автоматско спиене	Притиснете го копчето за вклучување/исклучување
	Празна батерија	Наполнете ја батеријата
Уредот пропушта вода	Пумпата пропушта вода	Мало пропуштање е дозволено; при поголеми пропуштања контактирајте го овластениот застапник
	Приклучоците пропуштаат вода	Проверете дали се сите приклучоци правилно монтирани
	Приклучокот на резерварот пропушта вода	Проверете дали приклучокот на резерварот е правилно заклучен
Моторот работи во модулот на мирување	Пумпата, пиштолот за прскање или цревето пропуштаат	Во случај на упорни неуспеси во модул на мирување, контактирајте ја службата за корисници
Цревето не може да се отстрани	Ако уредот сеуште е вклучен, притисокот во уредот ја зголемува потребната сила.	Исключете го уредот, а потоа притиснете го копчето за ослободување на притисокот
Резервоарот не се полни иако е приклучена водата од чешма	Цревето за вода е затнато / или приклучокот за цревето е блокиран	Исключете го уредот, проверете и исчистете го цревето за вода или приклучокот за цревето

Одржување и сервис

Одржување, складирање и пренос (види слика K – N)

Исключете го уредот и притиснете го чкрапалото за да се испразни водата што е останата во цревето.

Исключете го цревето од пиштолот за прскање и излезот за вода. Пиштолот за прскање, четката и цревето може да се чуваат на уредот.

Испразнете ја водата од системот и извадете ја батеријата.

Редовно проверувајте и чистете го филтерот.

Одржување на батеријата

За да постигнете оптимална употреба на батеријата следете ги следните упатства и мерки на претпазливост:

- Заштитете ја батеријата од влага и вода.
- Складирајте ја батеријата во граници на температура од -20°C – 50°C . Не оставајте ја батеријата на пример во автомобил на лето.
- Батеријата полнете ја одвоено, а не додека стои во уредот.
- Не оставајте ја батеријата во косачката изложена на директна сончева светлина.
- Оптималната температура за чување на батеријата изнесува 5°C .
- Повремено чистете ги отворите за проветрување на батеријата со мека, чиста и сува четка.

Скратеното време на работа по полнењето покажува дека батеријата е потрошена и мора да се замени.

Сервисна служба и совети при користење

Сервисната служба ќе одговори на Вашите прашања во врска со поправката и одржувањето на Вашиот производ како и резервните делови. Ознаки за експлозија и информации за резервните делови исто така ќе најдете на: www.bosch-pt.com

Тимот за советување при користење на Bosch ќе ви помогне доколку имате прашања за нашите производи и опрема.

За сите прашања и нарачки на резервни делови, Ве молиме наведете го 10-цифрениот број од спецификационата плочка на производот.

Северна Македонија

Д.Д. Електрис
Сава Ковачевиќ 47Нб, број 3
1000 Скопје
Е-пошта: dimce.dimcev@servis-bosch.mk
Интернет: www.servis-bosch.mk
Тел./факс: 02/ 246 76 10
Моб.: 070 595 888

Д.П.Т.У "РОЈКА"
Јани Лукровски бб; Т.Ц Автокоманда локал 69
1000 Скопје
Е-пошта: servisrojka@yahoo.com
Тел: +389 2 3174-303
Моб: +389 70 388-520, -530

Дополнителни адреси на сервиси може да најдете под:

www.bosch-pt.com/serviceaddresses

Транспорт

Препорачаните литиум-јонски батерии подлежат на барањата на Законот за опасни материјали. Батериите може да се транспортираат само од страна на корисникот, без потреба од дополнителни квалификации.

При пренос на истите од страна на трети лица (на пр. воздушен транспорт или шпедиција) неопходно е да се

внимава на специјалните напомени на амбалажата и ознаките. Во таков случај, при подготовката на пратката мора да се повика експерт за опасни супстанции.

Транспортирајте ги батериите само доколку кукиштето е нешоштето. Залепете ги отворените контакти и спакувајте ја батеријата на тој начин што нема да се движи во амбалажата. Ве молиме внимавајте на евентуалните дополнителни национални прописи.

Отстранување



Електричните уреди, батериите, опремата и амбалажите треба да се сортираат за повторна употреба.



Не фрлајте ги уредите и батериите во домашната канта за ѓубре!

Само за земјите од ЕУ:

Според европската регулатива 2012/19/EU електричните апарати што се вон употреба и дефектните или искористените батерии според регулативата 2006/66/ЕС мора одделно да се соберат и да се рециклираат за повторна употреба.

Доколку се отстрануваат неправилно, електричната и електронската опрема може да имаат штетни влијанија врз животната средина и здравјето на луѓето поради можното присуство на опасни материји.

Батерии:

Литиум-јонски:

Ве молиме внимавајте на напомените во делот Транспорт (види „Транспорт“, Страница 120).

Srpski

Sigurnosna uputstva

► UPOZORENJE! Čitajte savete o sigurnosti i uputstva.

Propusti kod poštovanja saveta o sigurnosti i uputstava mogu prouzrokovati električni udar, požar i/ili teške povrede.

Objašnjenja simbola na baštenskom uređaju



Opšte uputstvo o opasnosti.



Pročitajte uputstvo za rad.

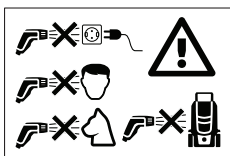

Nikada ne usmeravajte mlaz vode na lice ljudi i životinja, na sam uređaj ili električne delove.

Rad

- ▶ Rukovalac sme da koristi proizvod samo za definisanu namenu. Moraju se uzeti u obzir lokalne okolnosti. Prilikom rada radu svesno pazite na druge ljude, a posebno decu.
- ▶ Nikada ne dozvolite deci, osobama sa ograničenim fizičkim, čulnim ili psihičkim sposobnostima ili nedovoljnim iskustvom i/ili znanjem i/ili osobama koje nisu upoznate sa ovim uputstvima da koriste baštenski uređaj. Nacionalni propisi mogu da ograničavaju starost rukovaoca.
- ▶ Decu bi trebalo nadzirati da biste bili sigurni da se ne igraju baštenskim uređajem.
- ▶ Rukovalac je odgovoran za druge ljude u radnom području. Pazite da vodeni mlaz nije okrenut u smeru u kom može da uzrokuje štete.

Primena

- ▶ Svi delovi koji provode struju u radnom području moraju biti zaštićeni od prskanja vode.
- ▶ Materijali koji sadrže azbest i drugi koji sadrže materije koje ugrožavaju zdravlje, ne smeju se prskati.
- ▶ Radite sa uređajem samo, ako je prostor za akumulator zatvoren. Na ovaj način se štiti akumulator od vode koja prska.
- ▶ Uređaj sa priborom se mora pre upotrebe prekontrolisati u pogledu dobrog stanja i radne sigurnosti. Ako stanje nije besprekorno, nesme se koristiti.
- ▶ Uređaj mora imati jednu stabilnu podlogu.
- ▶ Ne smeju se upotrebljavati tečnosti koje sadrže rastvarače, nerazblažene kiseline, aceton ili rastvarači uključujući benzin, rastvarače za boje i ulje za grejanje, jer njihove izmaglice su još zapaljive, eksplozivne i otrovne.
- ▶ Ne punite nikada rezervoar za vodu bez filtra ili kada je filter oštećen
- ▶ **Ne preduzimajte nikakve promene na uređaju.** Nedoželjene promene mogu oštetiti sigurnost Vašeg uređaja i uticati na pojačane šumove i vibracije i lošiji učinak.
- ▶ Ne usmeravajte mlaz vode na lica ljudi ili životinje.
- ▶ Ne uranjajte nikada uređaj u vodu, da bi napunili rezervoar.
- ▶ Visoki pritisak može objekte odbiti nazad. Nosite ako je potrebno pogodnu ličnu opremu, na primer zaštitne naočare.
- ▶ Koristite samo svežu vodu (nikako vodu koja sadrži so), da bi napunili rezervoar za vodu.
- ▶ Uređaj upotrebljavajte samo sa čistom vodom. U vodu nemojte dodavati nikakve aditive. Onečišćenja u vodi

mogu da oštete pumpu i pribor. Upotrebljavajte Fontus mlaznicu za sredstvo za čišćenje (Bosch pribor: F 016 800 595).

Uputstva za optimalan rad sa akumulatorom

- ▶ **Ne otvarajte bateriju.** Postoji opasnost od kratkog spoja.



Zaštitite akumulator od toplote (na primer i od trajnog sunčevog zračenja), vatre, vode i vlage. Postoji opasnost od eksplozija.



- ▶ **Kod oštećenja i nestručne upotrebe akumulatora mogu izlaziti pare.** Dovodite sveži vazduh i potražite kod tegoba nekog lekara. Pare mogu nadražiti disajne puteve.
- ▶ **Koristite akumulator samo sa proizvodima ovog proizvođača.** Samo tako se akumulator štiti od opasnog preopterećenja.
- ▶ **Baterija može da se ošteti ostrim predmetima, kao npr. ekserima ili odvijačima zavrtnjeva ili usled dejstva neke spoljne sile.** Može da dođe do internog kratkog spoja i akumulatorska baterija može da izgori, dimi, eksplodira ili da se pregreje.
- ▶ **Ne prespajajte akku kratko.** Postoji opasnost od eksplozija.
- ▶ Čistite povremeno proreze za ventilaciju akumulatora sa mekom, čistom i suvom četkicom.
- ▶ **Uređaj punite samo pomoću isporučene punjača.**

Transport i čuvanje

- ▶ Isključite uređaj i uverite se da je drška koja se može izvući blokirana pre transporta.



Budite oprezni kod podizanja i nošenja uređaja, posebno kada je rezervoar za vodu napunjen. Prekontrolišite da li je drška koja se može izvući sigurno blokirana. Upotrebite dršku koja se izvlači i donju prednju dršku, da bi podigli uređaj. Pazite kod podizanja na zdravo držanje leđa. Savite kolena i leđa držite pravo.

- ▶ Oprezno pokrećite uređaj preko nagiba ili prelaza. Uređaj je težak, kada je napunjen vodom.
- ▶ Ispraznite vodu pre lagerovanja iz rezervoara i sistema punpe.
- ▶ Ukoliko se uređaj izloži direktnoj sunčevoj svetlosti, mogu da nastanu zamrljanja.

Održavanje



- ▶ Isključite uređaj pre svih radova čišćenja i održavanja i promene pribora. Ugurajte utikač ako uređaj radi sa naponom mreže.
- ▶ Održavanja smeju da izvode samo stručne Bosch servisne radionice.

Pribor i rezervni delovi

- ▶ Smeju se upotrebljavati samo pribor i rezervni delovi, koje je dozvolio proizvođač. Originalan pribor i originalni rezervni delovi obezbeđuju rad uređaja bez smetnji.

Simboli

Sledeći simboli su važni za čitanje i razumevanje uputstva za upotrebu. Zapamtite simbole i njihovo značenje. Pravilno tumačenje simbola pomaže vam da bolje i sigurnije koristite proizvod.

Simbol	Značenje
	Pravac kretanja
	Pravac reakcije
	Uključivanje
	Isključivanje
	Pribor/rezervni delovi

Upotreba prema svrsi

Uređaj je namenjen za kućnu upotrebu, bilo za čišćenje iz unutrašnjeg rezervoara ili iz priključka za vodovodnu vodu, za čišćenje vozila, alata, prozora, brodova, bicikala, pasa (u režimu niskog pritiska), igračaka za spoljnu upotrebu, staklenika, baštenskog nameštaja itd.

Za tekući zadatak čišćenja trebalo bi modus za pritisak i mustru za prskanje podesiti kako treba.

Prikazane komponente (vidi slike A i D)

Numerisanje prikazanih komponenti se odnosi na prikaz proizvoda na stranicama sa slikama.

Tehnički podaci

Akumulatorski čistač pod pritiskom		Fontus 18V
Broj artikla		3 600 HB6 1..
Nominalni napon	V	18
Nominalna snaga	W	170
Klasa zaštite		III, IP X4
Maks. pritisak (sistem)	MPa	4,0 (+/- 0,4)
Nominalni pritisak (podatak korisnika)	MPa	2,0 (+/- 0,2)
Maksimalna temperatura vode	°C	50
Masa prema postupku EPTA 01:2014 ^{A)}	kg	7,5
Serijski broj	Vidi serijski broj (tipsku pločicu) na uređaju	
Dozvoljena temperatura okoline		
- prilikom punjenja	°C	0 ... +45
- prilikom rada ^{B)}	°C	+5 ... +50
- prilikom skladištenja	°C	-20 ... +50

- (1) Glava mlaznice
- (2) Okidač
- (3) Priključak creva pištolja
- (4) Crevo
- (5) Četka
- (6) Pokazivač stanja punjenja akumulatora
- (7) Prostor za odlaganje
- (8) Prednja drška
- (9) Izlaz vode
- (10) Priključak za vodu i uložak filtera (ispod kape)
- (11) Zatvarač rezervoara
- (12) Prekidač za jačinu pritiska
- (13) Prekidač za uključivanje/isključivanje
- (14) Poklopac prostora za akumulator
- (15) Deblokada prostora za akumulator
- (16) Blokada za dršku na izvlačenje
- (17) Drška na izvlačenje
- (18) Pištolj za prskanje
- (19) Akumulator^{a)}
- (20) Tipka za deblokiranje akumulatora
- (21) Punjač^{a)}
- (22) Mlaznica za sredstvo za čišćenje^{a)}

a) **Prikazani ili opisani pribor ne spada u standardno pakovanje. Kompletni pribor možete da nadete u našem programu pribora.**

Akumulatorski čistač pod pritiskom**Fontus 18V**

Tip akumulatora

PBA 18V...W-
1,5 Ah, 2,0 Ah, 2,5 Ah, 3,0 Ah, 4,0 Ah, 5,0
Ah, 6,0 Ah

- A) Zavisí od upotrebljene akumulatorske baterije
B) Ograničena snaga pri temperaturama <0 °C.

Informacije o šumovima/ vibracijama

Vrednosti emisije buke su utvrđene prema **EN 60335-2-79**.

A-vrednovani nivo buke uređaja iznosi tipično: Nivo pritiska zvuka **67** dB(A); nivo snage zvuka **78** dB(A). Nesigurnost K = **4,0** dB.

Ukupne vrednosti vibracija a_{h_i} (zbir vektora triju pravaca) i nesigurnost K su utvrđeni prema

EN 60335-2-79: a_{h_i} **0,4** m/s², K = **0,5** m/s².

Montaža i Rad

Prikaz / cilj rukovanja	Slika	Stranica
Prikazane komponente	A	187
Obim isporuke	B	188
Punjenje rezervoara vode	C1	188
Punjenje rezervoara vode priključkom za vodovodnu vodu	C2	189
Punjenje rezervoara vode priključkom za vodovodnu vodu (trajno) / automatsko punjenje	C3	189
Punjenje i stavljanje akumulatora	D	190
Nošenje i transportovanje	E	190
Priključivanje creva	F	191
Uključivanje	G	191
Podešavanje jačine mlaza	H	192
Varijante uzorka prskanja	I	192
Upotreba četke	J	193
Isključivanje Demontaža creva	K	194
Vađenje akumulatora	L	194
Održavanje	M	195
Skladištenje	N	195
Pribor	O	196

Puštanje u rad

Akumulator ubaciti/izvaditi (pogl. slike D i L)

Napomena: Ako se koriste nepodobni akumulatori to može uticati na pogrešno funkcionisanje ili oštećenja.

Pritisnite deblokadu prostora za akumulator **(15)**, da bi otvorili poklopac prostora za akumulator **(14)**. Ubacite napunjeni akumulator **(19)**. Uverite se da li je akumulator potpuno uskočio na svoje mesto.

Zatvorite prostor za akumulator i uverite se da li je blokada prostora akumulatora **(15)** prisvršćena. Poklopac prostora za akumulator **(14)** štiti akumulator od prskajuće vode za vreme korišćenja.

Pritisnite deblokadu prostora za akumulator **(15)**, da bi otvorili poklopac prostora za akumulator **(14)**. Za vađenje akumulatora **(19)** iz uređaja, pritisnite taster za deblokadu akumulatora **(20)** i izvucite akumulator napolje.

Rad

Kretanje

Uvek koristite svežu vodu da biste interni rezervoar punili bilo direktno ili preko priključka za vodu. Proverite da li je filter **(10)** umetnut i bez oštećenja (vidi slike **C1** i **C2**).

Pričvrstite crevo **(4)** na izlaz vode **(9)** i na pištolj za prskanje **(18)** (vidi sliku **F**).

Izaberite željeni uzorak prskanja okretanjem glave mlaznice **(1)** (vidi sliku **I**).

Izaberite željenu jačinu mlaza na prekidaču **(12)** (vidi sliku **H**).

Pritisnite prekidač za uključivanje/isključivanje **(13)** i držite pritisnut okidač **(2)** dok god izlazi voda (vidi sliku **G**).

Napomena: Ako proizvod koristite prvi put nakon pražnjenja rezervoara za vodu, može trajati do 10 sekundi, dok voda ne izade.

Funkcija Autostop

Uređaj isključuje motor, čim se pusti odvod **(2)** na dršci pištolja.

Automatska funkcija isključenja

Motor će se isključiti ako proizvod radi **30** minuta bez prekida.

Automatska funkcija spavanja

Uređaj će se automatski isključiti nakon **5** ako se njime ne rukuje.

Montaža/demontaža (pogledajte sliku J)

Četkica **(5)** se montira na pištolj za brizganje i čini čišćenje efektivnije.

Namaknite četkicu pravo na pištolj za brizganje **(18)**. Vucite gornju i donju sponu četkice u otvor pištolja za brizganje.

Za odvajanje pritisnite donju sponu na gore i svucite četkicu.

Traženje grešaka

Akumulatorski čistač pod pritiskom

Simptomi	Mogući uzrok	Rešenje
Motor se ne pokreće	Akumulator je ispražnjen	Napunite akumulator
	Akumulator je prehladan/pretopao	Pustite akumulator da se zagreje/ohladi
	Uređaj je smrznut	Sačekajte dok se uređaj ne odmrzne
Pritisak pulsira	Mlaznica je blokirana	Očistite mlaznicu
	Vazduh u pumpi	Pustite uređaj da radi u režimu turbo pritiska sa tuš mlaznicom dok se vazduh ne isprazni iz sistema
Motor radi ograničeno ili nema radnog pritiska	Rezervoar vode je prazan	Napunite rezervoar vode
	Pumpa nije pripremljena	Držite pritisnut okidač da biste isпустили vazduh
Pokazivač struje svetli, ali pumpa više ne radi	Automatska funkcija isključenja je aktivirana	Isključite i ponovo uključite uređaj
Uređaj se isključuje	Aktivirana je automatska funkcija spavanja	Pritisnite prekidač za uključivanje/isključivanje radi aktivacije
	Akumulator je ispražnjen	Napunite akumulator
Uređaj propušta	Pumpa propušta	Malo propuštanja vode je moguće, kod većeg propuštanja kontaktirajte servisnu službu
	Priključci propuštaju	Proverite da li su priključci pravilno montirani
	Zatvarač rezervoara propušta	Proverite da li je zatvarač rezervoara pravilno zatvoren
Motor radi u režimu čekanja	Pumpa, pištolj za prskanje ili crevo propuštaju	Kod stalnih neispravnosti u režimu čekanja kontaktirajte servisnu službu
Crevo ne može da se odvoji	Ako je uređaj još uključen, povećava se potrebna sila zbog pritiska u uređaju.	Isključite uređaj, zatim pritisnite okidač da bi otpustili pritisak
Rezervoar se ne puni, iako je vodovodna voda priključena	Crevo za vodu je zapušeno i/ili priključak creva je zapušen	Isključite uređaj, proverite i očistite crevo za vodu ili priključak creva

Održavanje i servisiranje

Održavanje, skladištenje i transport (vidi slike K – N)

Isključite uređaj i pritisnite okidač da bi ispraznili vodu iz creva.

Otpustite crevo od pištolja za prskanje i izlaza vode. Pištolj za prskanje, četka i crevo se mogu čuvati na uređaju.

Ispraznite vodu iz sistema i izvadite akumulator.

Redovito čistite filter.

Nega akumulatora

Da biste obezbedili optimalnu upotrebu akumulatora, obratite pažnju na sledeće napomene i mere:

- Zaštitite akumulator od vlage i vode.
- Čuvajte baštenski uređaj i akumulator samo u rasponu temperature od –20 °C do 50 °C. Ne ostavljajte akumulator npr. leti u automobilu.
- Čuvajte akumulator odvojeno i ne u baštenskom uređaju.
- Ne ostavljajte akumulator pri direktnom sunčevom zračenju u baštenskom uređaju.

- Optimalna temperatura za čuvanje akumulatora je 5 °C.
- Povremeno čistite proreze za provetranje akumulatora mekim, čistim i suvim kistom.

Značajno skraćeno vreme rada nakon punjenja pokazuje da je akumulator istrošen i da ga je potrebno zameniti.

Servis i saveti za upotrebu

Servis odgovara na vaša pitanja u vezi sa popravkom i održavanjem vašeg proizvoda kao i u vezi sa rezervnim delovima. Šematske prikaze i informacije u vezi rezervnih delova naći ćete i pod: www.bosch-pt.com

Bosch tim za konsultacije vam rado pomaže tokom primene, ukoliko imate pitanja o našim proizvodima i njihovom priboru.

Molimo da kod svih pitanja i naručivanja rezervnih delova neizostavno navedete broj artikla sa 10 broječanih mesta prema tipskoj pločici proizvoda.

Srpski

Bosch Elektroservis
Dimitrija Tucovića 59
11000 Beograd

Tel.: +381 11 644 8546
 Tel.: +381 11 744 3122
 Tel.: +381 11 641 6291
 Fax: +381 11 641 6293
 E-Mail: office@servis-bosch.rs
 www.bosch-pt.rs

Dodatne adrese servisa pogledajte na:

www.bosch-pt.com/serviceaddresses

Transport

Preporučeni litijum-jonski akumulatori podležu zahtevima propisa o opasnim materijama. Korisnik može bez dodatnih uslova transportovati akumulatorne na drumu.

Kod slanja preko trećih lica (na primer vazdušnih transportom ili špedicijom) mora se obratiti pažnja na posebne zahteve u pogledu pakovanja i označavanja. Tada se kod pripreme paketa za slanje mora pozvati stručnjak za opasne materije.

Akumulatorske baterije šaljite samo ako kućište nije oštećeno. Odlepite otvorene kontakte i upakujte akumulatorsku bateriju tako, da se ne pokreće u paketu. Molimo da obratite pažnju na eventualne dalje nacionalne propise.

Uklanjanje đubreta



Proizvode, akumulatorne, pribor i pakovanja treba odvesti na ekološki savesno recikliranje.



Proizvode i akumulatorne/baterije ne bacajte u kućni otpad!

Samo za EU-zemlje:

Prema Evropskoj direktivi 2012/19/EU proizvodi koji nisu više upotrebljivi, a prema Evropskoj direktivi 2006/66/EZ akumulatori/baterije koje su neispravne ili istrošene moraju da se odvojeno sakupe i podvrgnu ekološkoj daljnjoj obradi. Ukoliko se elektronski i električni uređaji otklone u otpad na neispravan način, moguće opasne materije mogu da imaju štetno dejstvo na životnu sredinu i zdravlje ljudi.

Akumulatorske baterije/baterije:

Li-jonska:

Molimo da obratite pažnju na napomene u odeljku Transport (videti „Transport“, Strana 125).

Slovenščina

Varnostna navodila

- ▶ **OPOZORILO! Preberite varnostna navodila in opozorila.** Neupoštevanje varnostnih navodil in opozoril lahko povzroči električni udar, požar in/ali težke poškodbe.

Razlaga simbolov na vrtnem orodju

Splošno opozorilo na nevarnost.



Preberite si to navodilo za obratovanje.

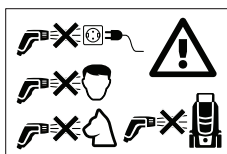

Nikoli ne usmerjajte vodnega curka v obraz ljudi in živali, napravo ali električne dele.

Uporaba

- ▶ Uporabnik sme izdelek uporabljati le v skladu z namenom. Potrebno je upoštevati lokalne okoliščine. Pri delu zavestno pazite na druge osebe, še posebej na otroke.
- ▶ Uporabe vrtnega orodja nikoli ne dovolite otrokom, osebam z omejenimi fizičnimi, senzoričnimi ali umskimi sposobnostmi ali pomanjkljivimi izkušnjami in/ali pomanjkljivim znanjem in/ali osebam, ki s temi navodili niso seznanjene. Morebiti nacionalni predpisi omejujejo starost uporabnika.
- ▶ Otroke morate nadzorovati, da bi tako zagotovili, da se ne bodo igrali z vrtnim orodjem.
- ▶ Na območju uporabe je uporabnik odgovoren za druge osebe. Pazite na to, da vodni curek ni usmerjen v smer, kjer bi lahko povzročil škodo.

Uporaba

- ▶ Vse električne komponente v delovnem območju morajo biti zaščitene pred škropljenjem.
- ▶ Ne smete izpirati materialov z vsebnostjo azbesta in drugih materialov, ki vsebujejo zdravju škodljive snovi.
- ▶ Naprava sme obratovati izključno takrat, ko je predal akumulatorske baterije zaprt. Na ta način je akumulatorska baterija zavarovana pred škropljenjem vode.
- ▶ Pred uporabo morate napravo s priborom preveriti glede na pravilnost stanja in obratno varnost. Če naprava ni v neoporečnem stanju, je ne smete uporabljati.
- ▶ Naprava mora stati na trdni podlogi.
- ▶ Ne smete uporabljati tekočin, ki vsebujejo topila, nerazredčenih kislin, acetona ali topil, vključno z bencinom, razredčilom barve ali kurilnega olja, saj je njihova pršilna meglica visoko vnetljiva, eksplozivna in strupena.
- ▶ Vodnega zbiralnika nikoli ne polnite brez filtra ali če je filter poškodovan.
- ▶ **Naprave ne smete spreminjati.** Nedopustne spremembe naprave lahko negativno vplivajo na varnost naprave in povzročijo povečan hrup in vibracije ter poslabšanje moči naprave.

- ▶ Vodnega curka ne usmerjajte v obraze ljudi ali živali.
- ▶ Za polnjenje zbiralnika naprave nikoli ne smete potopiti v vodo.
- ▶ Visok tlak lahko povzroči, da se predmeti vržejo nazaj. Če je nujno, nosite primerno osebno zaščitno opremo, npr. zaščitna očala.
- ▶ Za polnjenje vodnega rezervoarja uporabljajte izključno svežo (neslano) vodo.
- ▶ Napravo uporabljajte samo s čisto vodo. Vodi ne dodajte nobenih dodatkov. Nečistoče v vodi lahko poškodujejo črpalko in dodatke. Uporabljajte šobo Fontus za čistilna sredstva (dodatek Bosch: F 016 800 595).

Navodila za optimalno uporabo akumulatorske baterije

- ▶ **Akumulatorske baterije ne odpirajte.** Nevarnost kratkega stika.



Zaščitite akumulatorsko baterijo pred vročino (npr. tudi pred stalnim sončnim obsevanjem) ognjem, vodo in vlažnostjo.
Nevarnost eksplozije.



- ▶ **Pri poškodbah in nepravilni uporabi akumulatorske baterije lahko izstopijo škodljivi hlapi.** Prezračite to območje in v primeru zdravstvenih težav poiščite zdravniško pomoč. Ti hlapi lahko povzročijo draženje dihalnih poti.
- ▶ **Akumulatorsko baterijo uporabljajte samo z izdelki proizvajalca.** Le tako je akumulatorska baterija zaščitena pred nevarno preobremenitvijo.
- ▶ **Koničasti predmeti, kot so na primer želji ali izvijači, in zunanji vplivi lahko poškodujejo akumulatorsko baterijo.** Pojavi se lahko kratak stik, zaradi katerega lahko akumulatorska baterija zgori, se osmudi, pregreje ali eksplodira.
- ▶ **Kratko spajanje akumulatorske baterije ni dovoljeno.** Nevarnost eksplozije.
- ▶ Zračne reže akumulatorske baterije občasno očistite z mehkim, čistim in suhim čopičem.
- ▶ **Napravo polnite samo s priloženim polnilnikom.**

Transport in skladiščenje

- ▶ Izklopite napravo in se prepričajte, da je iztegljiv ročaj pred transportom aretiran.



Pri privzdigovanju in nošenju naprave bodite previdni, še posebej v primeru, ko je zbiralnik vode napoljen. Preverite, ali je iztegljiv ročaj varno aretiran. Uporabite iztegljiv ročaj in spodnji sprednji ročaj za varno privzdigovanje naprave. Pri privzdigovanju pazite na zdravo držo hrbtenice. Upognite kolena in izravajte hrbtenico.

- ▶ Bodite previdni pri premikanju naprave preko naklona ali stopnic. Ko je naprava napolnjena z vodo, je zelo težka.
- ▶ Pred skladiščenjem izpraznite vodo iz zbiralnika in črpalnega sistema.

- ▶ Če je naprava izpostavljena neposrednim sončnim žarkom, lahko pride do spremembe barve.

Vzdrževanje

- ▶ Napravo izklopite pred vsemi opravili čiščenja in vzdrževanja ter pri menjavi pribora. Če naprava obratuje z omrežno napetostjo, potegnite vtič ven.
- ▶ Popravila se smejo opravljati le s strani pooblaščenih servisnih delavnic podjetja Bosch.

Pribor in nadomestni deli

- ▶ Uporabljati smete le tisti pribor in tiste nadomestne dele, ki jih je dopustil proizvajalec. Originalni pribor in originalni nadomestni deli zagotavljajo brezhibno obratovanje naprave.

Simboli

Naslednji simboli so pomembni za branje in razumevanje navodila za obratovanje. Zapomnite si simbole in njihov pomen. Pravilna razlaga simbolov vam pomaga, da boste izdelek bolje in varneje uporabljali.

Simbol	Pomen
	Smer premikanja
	Smer reakcije
	Vklop
	Izklop
	Pribor/nadomestni deli

Uporaba v skladu z namenom uporabe

Naprava je namenjena za hišno uporabo, za čiščenje iz notranjega rezervoarja ali preko priključka vodovodne vode, za čiščenje vozil, orodja, oken, ladij, koles, psov (v nizkotlačnem modusu), zunanje igranje, zimske vrtove, vrtno pohištvo, ipd.

Za konkretno nalogo čiščenja morate pravilno nastaviti tlak in vzorec pršenja.

Komponente na sliki (glejte slike A in D)

Oštevilčenje komponent se nanaša na prikaz izdelka na grafičnih straneh.

- (1) Pršilna glava
- (2) Sprožilo
- (3) Priključek gibke cevi pištole
- (4) Gibka cev

- (5) Krtača
 (6) Prikaz napoljenosti akumulatorske baterije
 (7) Odlagalni predal
 (8) Sprednji ročaj
 (9) Izpust vode
 (10) Vodni priključek in filtrirni element (pod pokrovčkom)
 (11) Zapiralo zbiralnika
 (12) Stikalo jakosti tlaka
 (13) Vklonno/izklonno stikalo
 (14) Pokrov predala akumulatorske baterije
- (15) Deblokada predala akumulatorske baterije
 (16) Zapiralo za iztegljiv ročaj
 (17) Iztegljiv ročaj
 (18) Pršilna pištola
 (19) Akumulatorska baterija^{a)}
 (20) Gumb za sprostitvev akumulatorske baterije
 (21) Polnilna naprava^{a)}
 (22) Šoba za čistilno sredstvo^{a)}
- a) **Prikazan ali opisan pribor ni del standardnega obsega dobave. Celoten pribor je del našega programa pribora.**

Tehnični podatki

Akumulatorski tlačni čistilnik		Fontus 18V
Številka zadeve		3 600 HB6 1..
Nazivna napetost	V	18
Nazivna moč	W	170
Zaščitni razred		III, IP X4
maks. pritisk (sistem)	MPa	4,0 (+/- 0,4)
Nazivni tlak (podatek za uporabnika)	MPa	2,0 (+/- 0,2)
Maksimalna temperatura vode	°C	50
Teža v skladu z EPTA-Procedure 01:2014 ^{A)}	kg	7,5
Serijska številka	Serijska številka (tipska tablica) na napravi	
Dovoljena temperatura okolice		
- pri polnjenju	°C	0 ... +45
- med obratovanjem ^{B)}	°C	+5 ... +50
- pri skladiščenju	°C	-20 ... +50
Tip akumulatorske baterije		PBA 18V...W- 1,5 Ah, 2,0 Ah, 2,5 Ah, 3,0 Ah, 4,0 Ah, 5,0 Ah, 6,0 Ah

A) Odvisno od uporabljene akumulatorske baterije

B) Omejena zmogljivost pri temperaturah pod 0 °C.

Podatki o hrupu/vibracijah

Podatki o hrupu, izračunani v skladu z **EN 60335-2-79**.

Z A-ocenjeni nivo hrupa naprave znaša običajno: nivo zvočnega tlaka **67 dB (A)**; zvočna moč hrupa **78 dB (A)**.

Negotovost K = **4,0 dB**.

Skupne vrednosti vibracij a_h (vektorska vsota treh smeri) in negotovost K izračunana v skladu z

EN 60335-2-79: a_h **0,4 m/s²**, K = **0,5 m/s²**.

Montaža in obratovanje

Prikaz/cilj delovanja	Slika	Stran
Komponente na sliki	A	187
Obseg pošiljke	B	188

Prikaz/cilj delovanja	Slika	Stran
Polnjenje vodnega zbiralnika	C1	188
Polnjenje rezervoarja vode preko priključka vodovodne vode	C2	189
Polnjenje rezervoarja vode preko priključka vodovodne vode (trajno/samodejno polnjenje)	C3	189
Polnjenje in namestitvev akumulatorske baterije	D	190
Nošenje in transportiranje	E	190
Priključitev gibke cevi	F	191
Vklon	G	191
Nastavitev jakosti pršilnega curka	H	192
Variante vzorcev pršilnega curka	I	192
Uporaba krtače	J	193

Prikaz/cilj delovanja	Slika	Stran
Izklop Demontaža gibke cevi	K	194
Odstranitev akumulatorske baterije	L	194
Vzdrževanje	M	195
Skladiščenje	N	195
Pribor	O	196

Zagon

Namestitev/odstranitev akumulatorske baterije (glejte slike D in L)

Opozorilo: Če uporabljate akumulatorske baterije, ki niso primerne, lahko to povzroči poškodbo naprave.

Pritisnite deblokado predala akumulatorske baterije **(15)**, če želite odpreti pokrov predala akumulatorske baterije **(14)**.

Vstavite napolnjeno akumulatorsko baterijo **(19)**.

Zagotovite, da bo akumulatorska baterija v celoti vstavljena.

Zaprte predal akumulatorske baterije in prepričajte se, da je zapiralo predala akumulatorske baterije **(15)** zablokirano.

Pokrov predala akumulatorske baterije **(14)** štiti akumulatorsko baterijo med uporabo pred škropljenjem.

Pritisnite deblokado predala akumulatorske baterije **(15)**, če želite odpreti pokrov predala akumulatorske baterije **(14)**.

Če želite akumulatorsko baterijo **(19)** odstraniti iz naprave, pritisnite deblokirno tipko akumulatorske baterije **(20)** in potegnite akumulatorsko baterijo ven.

Uporaba

Zagon

Vedn uporabite svežo vodo, da napolnite notranji rezervoar neposredno ali preko priključka za vodo. Preverite filter **(10)** na to, ali je vstavljen in nepoškodovan (glejte slike **C1** in **C2**).

Pritrdite gibko cev **(4)** na izpustu vode **(9)** in na pršilno pištolo **(18)** (glejte sliko **F**).

Izberite željen pršilni vzorec z vrtenjem pršilne glave **(1)** (glejte sliko **I**).

Izberite željeno moč pršilnega curka na stikalu **(12)** (glejte sliko **H**).

Pritisnite vklopno/izklopno stikalo **(13)** in držite sprožilo **(2)** pritisnjeno, dokler ne izstopi voda (glejte sliko **G**).

Opozorilo: Če uporabljate izdelek prvič po izpraznitvi zbiralnika vode, lahko traja do 10 sekund in šele nato izstopi voda.

Funkcija avtomatskega izklopa

Naprava izklopi motor takoj, ko spustite sprožilo **(2)** na ročaju pištole.

Samodejna funkcija izklopa

Motor se izklopi, če teče izdelek neprekinjeno **30** minut.

Samodejna funkcija sleep

Naprava se po **5** minutah brez uporabe samostojno izklopi.

Montaža/demontaža krtače (glejte sliko J)

Z namestitvijo krtače **(5)** na pršilno pištolo je čiščenje učinkovitejše.

Potisnite krtačo ravno na pršilno pištolo **(18)**. Namestite zgornjo in spodnjo sponko krtače v ustrezno odprtino pršilne pištole.

Krtačo snamete tako, da najprej sprostite spodnjo sponko in krtačo potegnite dol.

Iskanje napak

Akumulatorski tlačni čistilnik

Simptomi	Možen vzrok	Odprava napake
Motor ne zažene	Akumulatorska baterija je izpraznjena	Napolnite akumulatorsko baterijo
	Akumulatorska baterija prehladna/prevroča	Segrejte/ohladite akumulatorsko baterijo
	Naprava zamrznjena	Počakajte, da naprava odmrzne
Pulzirajoč tlak	Blokirana šoba	Čiščenje šobe
	Zrak v črpalki	Pustite, da naprava obratuje v načinu turbo tlak s šobo prhe tako dolgo, da bo zrak ušel iz sistema
Motor deluje, vendar z omejenim tlakom ali brez delovnega tlaka	Vodni zbiralnik je prazen	Napolnite vodni zbiralnik
	Črpalka ni pripravljena	Držite sprožilo pritisnjeno in izpustite zrak
Prikaz električne energije sveti, vendar črpalka ne deluje	Samodejna funkcija za izklop je bila onemogočena	Napravo izklopite in ponovno vklopite

Simptomi	Možen vzrok	Odprava napake
Naprava se izklopi	Samodejno funkcija Sleep (mirovanje) je bila onemogočena	Pritisnite vklopno/izklopno stikalo za aktiviranje
	Akumulatorska baterija je izpraznjena	Napolnite akumulatorsko baterijo
Naprava ne tesni	Črpalka ne tesni	Majhne neprepustnosti vode so možne; pri večjih pa se obrnite na servisno službo
	Priključki netesni	Preverite, ali so vsi priključki pravilno montirani
	Priključek zbiralnika netesen	Preverite, ali je zapiralo zbiralnika pravilno zaprto
Motor zažene v stanje pripravljenosti standby	Črpalka, pršilna pištola ali gibka cev ne tesnijo	Pri trajajočih motnjah stanju pripravljenosti standby se obrnite na servisno službo
Gibke cevi ni mogoče odstraniti	Če je naprava še priključena, poveča tlak v napravi potrebno silo.	Izklopite napravo in nato pritisnite sprožilo, da se tlak zmanjša
Rezervoar ni napolnjen, čeprav je priključen na vodovodno vodo	Gibka vodna cev je zamašena in/ali priključek cevi je zamašen	Napravo izklopite, preverite gibko vodovodno cev ali priključek cevi in ustrezno očistite

Vzdrževanje in servisiranje

Vzdrževanje, skladiščenje in transport (glejte slike K – N)

Izklopite napravo in pritisnite sprožilo za izpraznitev vode iz gibke cevi.

Sprostite gibko cev s pršilne pištole in izpusta vode. Pršilna pištola, krtača in gibka cev se lahko shranita ob napravi.

Odstranite vodo iz sistema in snemite akumulatorsko baterijo.

Filter morate redno očistiti.

Negovanje akumulatorske baterije

Da bi zagotovili optimalno uporabo akumulatorske baterije, upoštevajte naslednja opozorila in ukrepe:

- Akumulatorsko baterijo morate zavarovati pred vlago in vodo.
- Vrtno orodje in akumulatorsko baterijo skladiščite v temperaturnem območju od -20 °C do 50 °C. Npr. poleti akumulatorske baterije ne smete pustiti ležati na soncu v avtomobilu.
- Skladiščite akumulatorsko baterijo ločeno in ne v vrtnem orodju.
- Ne puščajte akumulatorske baterije v vrtnem orodju, ko sonce direktno sije nanj.
- Optimalna temperatura za shranjevanje akumulatorske baterije znaša 5 °C.
- Zračne reže akumulatorske baterije občasno očistite z mehkim, čistim in suhim čopičem.

Močno skrajšan čas delovanja po napolnitvi nakazuje, da je akumulatorska baterija izrabljena in se mora nadomestiti.

Servisna služba in svetovanje uporabnikom

Servis vam bo dal odgovore na vaša vprašanja glede popravila in vzdrževanja izdelka ter nadomestnih delov. Tehnične skice in informacije glede nadomestnih delov najdete na: www.bosch-pt.com

Boscheva skupina za svetovanje pri uporabi vam bo z veseljem odgovorila na vprašanja o naših izdelkih in pripadajočem priboru.

Ob vseh vprašanjih in naročilih rezervnih delov nujno sporočite 10-mestno številko na tipski ploščici izdelka.

Slovensko

Robert Bosch d.o.o.

Verovškova 55a

1000 Ljubljana

Tel.: +00 803931

Fax: +00 803931

Mail : servis.pt@si.bosch.com

www.bosch.si

Naslove drugih servisnih mest najdete na povezavi:

www.bosch-pt.com/serviceaddresses

Transport

Za priporočene litij-ionske akumulatorske baterije veljajo zahteve zakona o nevarnih snoveh. Uporabnik lahko akumulatorske baterije brez omejitev prevaža po cesti.

Pri pošiljkah, ki jih opravijo tretje osebe (npr. zračni transport ali špedicija), je treba upoštevati posebne zahteve glede embalaže in oznak. Pri pripravi odpreme mora obvezno sodelovati strokovnjak za nevarne snovi.

Akumulatorske baterije pošiljajte samo, če je njihovo ohišje nepoškodovano. Prelepitate odprte kontakte in akumulatorsko baterijo zapakirajte tako, da se v embalaži ne premika. Upoštevajte tudi morebitne druge nacionalne predpise.

Odlaganje



Odpadne izdelke, akumulatorske baterije, pribor in embalažo morate reciklirati v skladu z varstvom okolja.



Izdelke in akumulatorskih/navadnih baterij ne smete odvreči med gospodinjske odpadke!

- ▶ Povremeno čistite ventilacijske proreze akumulatora mekim, čistim i suhim kistom.
- ▶ **Punite uređaj samo isporučnim punjačem.**

Transport i skladištenje

- ▶ Prije transporta isključite uređaj i provjerite je li izvlačiva ručka blokirana.



Budite oprezni prilikom podizanja i nošenja uređaja, naročito kada je spremnik vode pun. Provjerite je li izvlačiva ručka sigurno blokirana. Uporabite izvlačivu ručku i donju prednju ručku kako biste podigli uređaj. Prilikom podizanja vodite računa o zdravom položaju leđa. Savinite koljeno i držite leđa ravnim.

- ▶ Oprezno premješajte uređaj po padini ili stubama. Uređaj je težak kada je napunjen vodom.
- ▶ Prije skladištenja isпустite vodu iz spremnika i pumpnog sustava.
- ▶ Ako se uređaj izloži izravnoj sunčanoj svjetlosti, mogu nastati mrlje.

Održavanje

- ▶ Prije svih radova čišćenja i održavanja i zamjene pribora isključite uređaj. Iskopčajte utikač kada uređaj radi sa mrežnim naponom.
- ▶ Popravke smiju obavljati samo ovlaštene radionice servisne službe tvrtke Bosch.

Pribor i rezervni dijelovi

- ▶ Dopušteno je rabiti samo pribor i rezervne dijelove koje je odobrio proizvođač. Originalan pribor i originalni rezervni dijelovi jamče ispravan rad uređaja.

Simboli

Sljedeći simboli važni su za čitanje i razumijevanje priručnika za uporabu. Zapamtite simbole i njihovo značenje. Ispravno tumačenje simbola pomoći će vam da bolje i sigurnije rabite proizvod.

Simbol	Značenje
	Smjer kretanja
	Smjer reakcije
	Uključivanje
	Isključivanje

Tehnički podatci

Akumulatorski tlačni čistač	Fontus 18V
Broj artikla	3 600 HB6 1..
Nazivni napon	V 18

Simbol	Značenje
	Pribor/rezervni dijelovi

Namjenska uporaba

Uređaj je namijenjen za kućnu uporabu, ili za čišćenje iz unutarnjeg rezervoara ili iz vodovodnog priključka, za čišćenje vozila, alata, prozora, čamaca, bicikala, pasa (u niskotlačnom načinu rada), igračkaka za vanjsku uporabu, staklenika, vrtnog namještaja itd.

Za odgovarajući zadatak čišćenja trebalo bi ispravno namjestiti regulaciju tlaka i obrazac prskanja.

Prikazane komponente (vidi slike A i D)

Numeracija prikazanih komponenata odnosi se na ilustraciju proizvoda na stranicama sa slikama.

- (1) Glava sa sapnicom
- (2) Otponac
- (3) Crijevni priključak pištolja
- (4) Crijevo
- (5) Četka
- (6) Pokazivač napunjenosti akumulatora
- (7) Spremišni pretinac
- (8) Prednja ručka
- (9) Ispust vode
- (10) Vodoopskrbni priključak i filterski uložak (ispod kapice)
- (11) Zatvarač rezervoara
- (12) Sklopka jačine tlaka
- (13) Sklopka za uključivanje/isključivanje
- (14) Pokrov akumulatorskog pretinca
- (15) Deblokada akumulatorskog pretinca
- (16) Blokada izvlačive ručke
- (17) Izvlačiva ručka
- (18) Pištolj za prskanje
- (19) Akumulator^{a)}
- (20) Tipka za deblokiranje akumulatora
- (21) Punjač^{a)}
- (22) Sapnica za sredstvo za čišćenje^{a)}

a) Prikazan ili opisan pribor ne pripada standardnom opsegu isporuke. Potpuni pribor možete naći u našem programu pribora.

Akumulatorski tlačni čistač		Fontus 18V
Nazivna snaga	W	170
Razred zaštite		III, IP X4
Maks. tlak (sustav)	MPa	4,0 (+/- 0,4)
Nazivni tlak (korisnički podatak)	MPa	2,0 (+/- 0,2)
Maksimalna temperatura vode	°C	50
Masa prema postupku EPTA 01:2014 ^{A)}	kg	7,5
Serijski broj	Vidi serijski broj (označnu pločicu) na uređaju	
Dopuštena okolna temperatura		
– prilikom punjenja	°C	0 ... +45
– prilikom rada ^{B)}	°C	+5 ... +50
– prilikom skladištenja	°C	-20 ... +50
Vrsta akumulatora		PBA 18V...W- 1,5 Ah, 2,0 Ah, 2,5 Ah, 3,0 Ah, 4,0 Ah, 5,0 Ah, 6,0 Ah

A) Ovisno o korištenoj aku-bateriji

B) Ograničeni učinak kod temperatura <0 °C.

Informacije o buci/vibracijama

Vrijednosti emisije buke utvrđene su u skladu s normom **EN 60335-2-79**.

A-vrednovana razina buke uređaja tipično je: razina zvučnog tlaka **67 dB(A)**; razina zvučne snage **78 dB(A)**. Nesigurnost $K = 4,0$ dB.

Ukupne vrijednosti vibracija a_v (vektorski zbroj triju smjerova) i nesigurnost K utvrđeni su u skladu s normom **EN 60335-2-79**: a_v , **0,4** m/s², $K = 0,5$ m/s².

Montaža i rad

Ilustracija / cilj postupka	Slika	Stranica
Prikazane komponente	A	187
Opseg isporuke	B	188
Punjenje rezervoara vode	C1	188
Punjenje rezervoara vode vodoopskrbnim priključkom	C2	189
Punjenje rezervoara vode vodoopskrbnim priključkom (trajno) / automatsko punjenje	C3	189
Punjenje i stavljanje akumulatora	D	190
Nošenje i transportiranje	E	190
Priključivanje crijeva	F	191
Uključivanje	G	191
Namještanje jačine mlaza	H	192
Varijante obrasca prskanja	I	192
Uporaba četke	J	193

Ilustracija / cilj postupka	Slika	Stranica
Isključivanje	K	194
Demontiranje crijeva		
Vađenje akumulatora	L	194
Održavanje	M	195
Skladištenje	N	195
Pribor	O	196

Stavljanje u pogon

Stavljanje/vađenje akumulatora (vidi slike D i L)

Napomena: Uporaba neprikladnih akumulatora može uzrokovati neispravnost ili oštećenje uređaja.

Pritisnite deblokadu akumulatorskog pretinca (**15**) kako biste otvorili pokrov akumulatorskog pretinca (**14**). Stavite napunjeni akumulator (**19**). Pobrinite se za to da je akumulator potpuno umetnut.

Zatvorite akumulatorski pretinac i pobrinite se za to da je blokada akumulatorskog pretinca (**15**) uglavljena. Pokrov akumulatorskog pretinca (**14**) štiti akumulator od prskanja vode tijekom uporabe.

Pritisnite deblokadu akumulatorskog pretinca (**15**) kako biste otvorili pokrov akumulatorskog pretinca (**14**). Radi vađenja akumulatora (**19**) iz uređaja pritisnite tipku za deblokiranje akumulatora (**20**) i izvadite akumulator.

Rukovanje

Pokretanje

Uvijek rabite svježvu vodu kako bi se unutarnji rezervoar punio izravno ili preko vodoopskrbnog priključka. Provjerite je li filter (**10**) umetnut i neoštećen (vidi slike **C1** i **C2**).

Pričvrstite crijevo (**4**) na ispušt vode (**9**) i na pištolj za prskanje (**18**) (vidi sliku **F**).

Odaberite željeni obrazac prskanja okretanjem glave sa sapnicom **(1)** (vidi sliku **I**).

Odaberite željenu jačinu mlaza s pomoću sklopke **(12)** (vidi sliku **H**).

Pritisnite sklopku za uključivanje/isključivanje **(13)** i držite pritisnut otponac **(2)** dok voda ne poteče (vidi sliku **G**).

Napomena: Ako proizvod rabite prvi put nakon pražnjenja rezervoara vode, može biti potrebno do 10 sekunda dok voda ne poteče.

Funkcija automatskog zaustavljanja

Uređaj će isključiti motor kada se pusti otponac **(2)** na ručki pištolja.

Automatska funkcija isključenja

Motor će se isključiti ako proizvod radi **30** minuta bez prekida.

Automatska funkcija spavanja

Uređaj će se automatski isključiti nakon **5** minuta neuporabe.

Montiranje/demontiranje četke (vidi sliku **J**)

Četka **(5)** postavi se na pištolj za prskanje i povećava učinkovitost čišćenja.

Natakните četku ravnu na pištolj za prskanje **(18)**. Uvucite gornju i donju kopču četke u odgovarajući otvor pištolja za prskanje.

Radi otpuštanja pritisnite donju kopču prema gore i izvucite četku.

Otklanjanje pogrešaka

Akumulatorski tlačni čistač

Simptomi	Mogući uzrok	Rješenje
Motor se ne pokreće	Akumulator je ispražnjen	Napunite akumulator
	Akumulator je suviše hladan/topao	Pustite akumulator da se zagrije/ohladi
	Uređaj je zamrznut	Pričekajte da se uređaj odmrzne
Tlak pulsira	Sapnica je blokirana	Očistite sapnicu
	Zrak u pumpi	Pustite uređaj da radi u turbo tlačnom načinu rada s tuš sapnicom dok zrak ne izide iz sustava
Motor radi, ali je radni tlak ograničen ili ne postoji	Rezervoar vode je prazan	Napunite rezervoar vode
	Pumpa nije spremna	Držite pritisnut otponac kako biste ispustili zrak
Pokazivač struje svijetli, ali pumpa više ne radi	Aktivirana je automatska funkcija isključenja	Isključite, a zatim ponovno uključite uređaj
Uređaj se isključuje	Aktivirana je automatska funkcija spavanja	Pritisnite sklopku za uključivanje/isključivanje radi aktivacije
	Akumulator je ispražnjen	Napunite akumulator
Uređaj propušta	Pumpa propušta	Neznatna istjecanja vode su moguća, kod većih istjecanja obratite se servisnoj službi
	Priključci propuštaju	Provjerite jesu li priključci ispravno montirani
	Zatvarač rezervoara propušta	Provjerite je li zatvarač rezervoara ispravno zatvoren
Motor radi u načinu čekanja	Pumpa, pištolj za prskanje ili crijevo propušta	Ako se neispravnosti stalno pojavljuju u načinu čekanja, obratite se servisnoj službi
Crijevo nije moguće izvaditi	Ako je uređaj i dalje uključen, zbog tlaka u uređaju povećava se potrebna sila.	Isključite uređaj, a zatim pritisnite otponac kako biste otpustili tlak
Rezervoar se ne puni iako je priključena vodovodna voda	Crijevo za vodu je začepljeno i/ili crijevni priključak je začepljen	Isključite uređaj, provjerite i očistite crijevo za vodu ili crijevni priključak

Održavanje i servisiranje

Održavanje, skladištenje i transport (vidi slike K – N)

Isključite uređaj i pritisnite otponac kako biste ispuštali vodu iz crijeva.

Otpustite crijevo s pištolja za prskanje i ispusta vode. Pištolj za prskanje, četku i crijevo moguće je uskladištiti na uređaju. Ispustite vodu iz sustava i izvadite akumulator.

Redovito čistite filter.

Njegovanje akumulatora

Kako bi se zajamčilo optimalno iskorištavanje akumulatora, pridržavajte se sljedećih napomena i mjera:

- Zaštitite akumulator od vlage i vode.
- Skladištite vrtni uređaj i akumulator samo u rasponu temperature od –20 °C do 50 °C. Ne ostavljajte akumulator npr. ljeti u automobilu.
- Skladištite akumulator odvojeno i ne u vrtnom uređaju.
- U slučaju izravnog sunčanog zračenja ne ostavljajte akumulator u vrtnom uređaju.
- Optimalna temperatura za čuvanje akumulatora je 5 °C.
- Povremeno čistite ventilacijske proreze akumulatora mekim, čistim i suhim kistom.

Znatno skraćeno vrijeme rada nakon punjenja ukazuje na to da je akumulator istrošen i da ga je potrebno zamijeniti.

Servisna služba i savjeti o uporabi

Naša servisna služba će odgovoriti na vaša pitanja o popravku i održavanju vašeg proizvoda, kao i o rezervnim dijelovima. Crteže u rastavljenom obliku i informacije o rezervnim dijelovima možete naći i na našoj adresi:

www.bosch-pt.com

Tim Bosch savjetnika o uporabi rado će odgovoriti na vaša pitanja o našim proizvodima i njihovom priboru.

U slučaju upita ili naručivanja rezervnih dijelova, molimo vas obavezno navedite 10-znamenkasti kataloški broj s tipske pločice proizvoda.

Hrvatski

Robert Bosch d.o.o PT/SHR-BSC

Kneza Branimira 22

10040 Zagreb

Tel.: +385 12 958 051

Fax: +385 12 958 050

E-Mail: RBKN-bsc@hr.bosch.com

www.bosch.hr

Ostale adrese servisa možete pronaći na:

www.bosch-pt.com/serviceaddresses

Transport

Preporučene litij-ionske aku-baterije podliježu zakonu o transportu opasnih tvari. Korisnik bez ikakvih preduvjeta može transportirati aku-baterije cestovnim transportom. Ako transport obavlja treća strana (npr. transport zrakoplovom ili špedicijom), treba se pridržavati posebnih

zahtjeva za ambalažu i označavanje. Kod pripreme ovakvih pošiljki za transport prethodno se treba savjetovati sa stručnjakom za transport opasnih tvari.

Aku-bateriju šaljite nekim transportnim sredstvom samo ako je njezino kućište neoštećeno. Obljepite otvorene kontakte i zapakirajte aku-bateriju tako da se ne može pomicati u ambalaži. Pridržavajte se i eventualnih dodatnih nacionalnih propisa.

Zbrinjavanje



Proizvode, akumatore, pribor i pakiranja potrebno je odnijeti na ekološko recikliranje.



Ne bacajte proizvode i akumatore/baterije u kućni otpad!

Samo za zemlje EU:

U skladu s Europskom direktivom 2012/19/EU nefunkcionalne proizvode, a u skladu s Europskom direktivom 2006/66/EZ neispravne ili istrošene akumatore/baterije potrebno je odvojeno prikupiti i ekološki zbrinuti.

U slučaju nepravilnog zbrinjavanja električni i elektronički stari uređaji mogu imati štetne učinke na okoliš i ljudsko zdravlje zbog moguće prisutnosti opasnih tvari.

Aku-baterije/baterije:

Litij-ionske:

Pridržavajte se uputa u poglavlju Transport (vidi „Transport“, Stranica 134).

Eesti

Ohutusnõuded

► HOIATUS! Lugege läbi kõik ohutusnõuded ja juhised.

Ohutusnõuete ja -juhiste eiramine võib kaasa tuua elektrilöögi, tulekahju ja/või raskeid vigastusi.

Aiatööriistale olevate sümboolite selgitus



Üldine oht.



Lugege kasutusjuhend läbi.

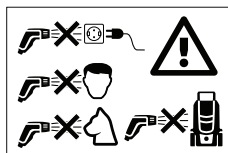

Veejuga ei tohi kunagi suunata inimestele, loomadele, tööriistale endale ega muudele elektriseadmetele.

Käsitsemine

- ▶ Seadme käsitseja tohib kasutada seadet üksnes sihipäraselt. Arvestada tuleb kohalikke eeskirju ja nõudeid. Töötamise ajal veenduge, et läheduses ei viibi teisi inimesi, eeskätt lapsi.
- ▶ Ärge lubage tööriista kasutada lastel ega isikutel, kelle füüsilised, tunnetuslikud või vaimsed võimed on piiratud, kellel puuduvad tööriista kasutamiseks vajalikud teadmised ja kogemused või kes ei ole tutvunud siinse kasutusjuhendiga. Siseriiklike õigusaktidega võib seadme kasutajale olla määratud vanusepiirang.
- ▶ Lapsi tuleb valvata ja tagada, et nad tööriistaga ei mängi.
- ▶ Tööriista kasutaja vastutab tööalas viibivate inimeste eest. Pöörake tähelepanu sellele, et veejuga ei oleks suunatud selles suunas, kus see võiks kahju teha.

Kasutamine

- ▶ Tagage, et kõik elektrijuhtivusega osad on tööalas veepritsmete eest kaitstud.
- ▶ Asbesti ja teisi tervistkahjustavaid aineid sisaldavaid materjale ei tohi veejoaga pesta.
- ▶ Kasutage seadet ainult suletud akusahtliga. Suletud akusahtel kaitseb akut veepritsmete eest.
- ▶ Enne kasutamist kontrollige, kas seadme ja tarvikute töökorda ja tööohutust. Seadet ja tarvikuid ei tohi kasutada, kui need ei ole laitmatu töökorras.
- ▶ Seade peab seisma stabiilsel aluspinnal.
- ▶ Kasutada ei tohi lahustisisaldusega vedelikke, lahjendamata happeid, atsetooni või lahusteid, sh bensiini, värvivedeldeid ega kütteõli, sest nende pihus on kergesti süttiv, plahvatusohtlik ja mürgine.
- ▶ Ärge täitke kunagi veepaaki ilma filtrita või kahjustatud filtriga.
- ▶ **Seadet ei tohi mingil moel muuta.** Keelatud muudatuste tõttu võib seade tekitada suuremat müra ja vibratsiooni, samuti võib see pärssida tööriista ohutust ja vähendada selle võimsust.
- ▶ Ärge kunagi suunake veejuga inimese või looma näole.
- ▶ Ärge kastke seadet kunagi veepaagi täitmiseks vette.
- ▶ Suure survega võivad võõrkehad ümbritsevatelt esemetelt tagasi pörkuda. Kandke vajadusel sobivaid isikukaitsevahendeid, nt kaitseprille.
- ▶ Kasutage veepaagi täitmiseks üksnes värsket (ilma soolasisalduseta) vett.
- ▶ Kasutage seadet vaid puhta veega. Ärge lisage veele mingeid lisaaineid. Saastunud vesi võib pumpa ja lisatarvikuid kahjustada. Kasutage Fontus puhastusvahendtsakut (Boschi lisatarvik: F 016 800 595).

Aku kasutusjuhised

- ▶ **Ärge avage akut.** Esineb lühise oht.



Kaitske akut kuumuse (nt ka pideva päikesekiirguse), tule, vee ja niiskuse eest.
Püsib plahvatusoht.

- ▶ **Aku kahjustamisel ja mittesihipärasel kasutusel võib akut eralduda aure.** Ohutage ruumi ja pöörduge käebuste korral arsti poole. Aurud võivad tekitada hingamisteede ärritusi.
- ▶ **Kasutage akut ainult valmistaja toodetes.** Ainult sellisel juhul on aku kaitstud ohtliku ülekoormuse eest.
- ▶ **Teravad esemed, näiteks naelad või kruvikeerajad, samuti löögid, põrutused jmt võivad akut kahjustada.** Akukontaktide vahel võib tekkida lühis ja aku võib süttida, suitsema hakata, plahvatada või üle kuumeneda.
- ▶ **Ärge tekitage akus lühist.** Püsib plahvatusoht.
- ▶ Puhastage aku õhutusavasid pehme, puhta ja kuiva pintsliga.
- ▶ **Laadige seadet ainult tarnekomplekti kuuluva laadijaga.**

Transport ja hoiustamine

- ▶ Lülitage seade välja ja veenduge, et väljatõmmatav käepide on enne transportimist lukustatud.
- 

Olge seadme tõstmisel ja kandmisel ettevaatlik, eelkõige aga siis, kui veepaak on täis. Kontrollige, kas väljatõmmatav käepide on kindlalt lukustunud. Kasutage seadme ülestõstmiseks väljatõmmatavat käepidet ja alumist eesmist käepidet. Tõstmisel pöörake tähelepanu selga säästvale asendile. Köverdage põlvi ja hoidke selg sirge.
- ▶ Olge ettevaatlik, kui kannate seadet kallakul või trepil. Veega täidetud seade on raske.
 - ▶ Tühjendage paak ja pumbasüsteem enne seadme hoiustamist.
 - ▶ Kui seade jääb otsese päikesekiirguse kätte, võivad tekkida värvimuutused.

Hooldus





- ▶ Enne hooldus- ja puhastustööde tegemist ning tarvikute vahetamist lülitage seade välja. Eemaldage pistik pistikupesast, kui seade töötab võrgutoitel.
- ▶ Kõiki hooldusremonttöid tohib lasta teha ainult Boschi volitatud hooldustöökojas.

Tarvikud ja varuosad

- ▶ Kasutada tohib üksnes tootja heakskiidetud tarvikuid ja varuosid. Originaaltarvikud ja -varuosad tagavad seadme tõrgeteta töö.

Sümbolid

Kasutusjuhendi lugemisel ja mõistmisel on abiks järgmised sümbolid. Püüdke sümbolid ja nende tähendused meelde jätta. Sümbolite mõistmine aitab kasutada seadet tõhusamalt ja ohutumalt.

Sümbol	Tähendus
	Liikumissuund
	Reaktsioonisuund
	Sisselülitamine
	Väljalülitamine
	Tarvikud/varuosad

Sihipärane kasutus

Seade on mõeldud kodukasutuseks, millega puhastamiseks saab kasutada sisepaaki või veeühendust, seadmega saab pesta sõidukeid, tööriistu, aknaid, paate, jalgrattaid, koeri (madalsurvevežiimil), õuemänguasju, kasvuhooneid, aiamööblit jne.

Surverežiim ja pihustusvariant tuleb valida soovitud puhastustöö järgi.

Joonisel kujutatud komponendid (vt jooniseid A ja D)

Komponendi number viitab leheküljele, kus on toodud graafik koos seadme joonisega.

- (1) Pihustipea
- (2) Päästik
- (3) Püstoli voolikuühendus
- (4) Voolik
- (5) Hari
- (6) Aku laadimisoleku näit
- (7) Hoiusahtel
- (8) Eesmine käepide
- (9) Vee väljavooluava
- (10) Veeühendus ja filterelement (korgi all)
- (11) Paagikork
- (12) Survetugevuse lüliti
- (13) Sisse-välja-lüliti
- (14) Akusahtli kate
- (15) Akusahtli lukust vabastamise nupp
- (16) Väljatõmmatava käepideme lukustus
- (17) Väljatõmmatav käepide
- (18) Pihustuspüstol
- (19) Aku^{a)}
- (20) Aku luku vabastusnupp
- (21) Laadija^{a)}
- (22) Puhastusvahendiotsak^{a)}

a) **Tarnekomplekt ei sisalda kõiki kasutusjuhendis olevatel joonistel kujutatud või kasutusjuhendis nimetatud lisatarvikuid. Lisatarvikute täieliku loetelu leiate meie lisatarvikute kataloogist.**

Tehnilised andmed

Akuga survepesur		Fontus 18V
Artiklikood		3 600 HB6 1..
Nimipinge	V	18
Nimivõimsus	W	170
Kaitseklass		III, IP X4
Suurim rõhk (süsteem)	MPa	4,0 (+/- 0,4)
Nimisurve (kasutajaversioon)	MPa	2,0 (+/- 0,2)
Max veetemperatuur	°C	50
Kaal EPTA-menetluse 01:2014 järgi ^{A)}	kg	7,5
seerianumber	Vaata seerianumbrit (tüübisilt) seadmelt	
Lubatud ümbrustemperatuur		
- laadimise ajal	°C	0 ... +45
- Käituse ajal ^{B)}	°C	+5 ... +50
- hoiustamisel	°C	-20 ... +50

Akuga survepesur**Fontus 18V**

Akutüüp

PBA 18V...W-
1,5 Ah, 2,0 Ah, 2,5 Ah, 3,0 Ah, 4,0 Ah, 5,0
Ah, 6,0 Ah

- A) Sõltuvalt kasutatud akust
B) Piiratud võimsus temperatuuril <0 °C.

Müra-/vibratsiooniangmed

Mürataseme väärtused on mõõdetud vastavalt **EN 60335-2-79**.

Seadme A-korrigeeritud müratase on üldjuhul: Helirõhutase **67 dB(A)**; helivõimsustase **78 dB(A)**. Mõõtemääramatus **K = 4,0 dB**.

Vibratsiooni koguväärtused a_n (kolme telje vektorsumma) ja mõõtemääramatus **K** on mõõdetud vastavalt **EN 60335-2-79**: a_n , **0,4 m/s²**, **K = 0,5 m/s²**.

Kokkupanek ja kasutamine

Kujutis/Kasutuseesmärk	Joonis	Lehekülg
Joonisel näidatud komponendid	A	187
Tarnekomplekt	B	188
Veepaagi täitmine	C1	188
Veepaagi täitmine tarbeveeühenduse kaudu	C2	189
Veepaagi täitmine tarbeveeühenduse kaudu (püsivalt)/automaatne täitmine	C3	189
Aku laadimine ja paigaldamine	D	190
Kandmine ja transportimine	E	190
Vooliku ühendamine	F	191
Sisselülitamine	G	191
Joatugevuse reguleerimine	H	192
Pihustusvariandid	I	192
Harjade kasutamine	J	193
Väljalülitamine	K	194
Vooliku eemaldamine		
Aku eemaldamine	L	194
Hooldus	M	195
Hoiustamine	N	195
Tarvikud	O	196

Kasutuselevõtt**Aku paigaldamine/eemaldamine (vt jooniseid D ja L)**

Märkus: Ebasobiva aku kasutamine seadmes võib põhjustada seadme tõrkeid või kahjustusi.

Vajutage akusahtli lukust vabastamise nuppu **(15)**, et akukatet **(14)** avada. Pange täislaetud aku **(19)** sisse. Veenduge, et aku on paigaldatud õigesti.

Sulgege akukate ja veenduge, et akusahtli lukk **(15)** on riivistunud. Akusahtli kate **(14)** kaitseb akut kasutuse ajal veepritsmete eest.

Vajutage akusahtli lukust vabastamise nuppu **(15)**, et akukatet **(14)** avada. Aku seadmest **(19)** eemaldamiseks vajutage aku lukust vabastamise nuppu **(20)** ja tõmmake aku välja.

Käsitsemine**Käivitamine**

Kasutage sisepaagi täitmiseks alati värsket vett, nii otse täites kui ka veeühenduse kaudu. Kontrollige, kas filter on **(10)** paigaldatud ja kahjustamata (vt jooniseid **C1** ja **C2**).

Kinnitage voolik **(4)** vee väljalaskeava **(9)** ja pihustuspüstoli külge **(18)** (vt joonist **F**).

Pöörake pihustipead ja valige soovitud pihustusvariant **(1)** (vt joonist **I**).

Valige lülitist soovitud joatugevus **(12)** (vt joonist **H**).

Vajutage sisse-välja-lülitit **(13)** ja hoidke päästikut **(2)** all seni, kuni vesi hakkab voolama (vt joonist **G**).

Märkus: Kui kasutate toodet pärast veepaagi tühjendamist esimest korda, võib vee jooksma hakkamiseni kuluda kuni 10 sekundit.

Automaatseiskumine

Seade lülitab mootori välja kohe, kui püstoli käepideme päästik **(2)** vabastatakse.

Automaatne väljalülitus

Mootor lülitub välja, kui seade 30 minuti möödumisel töötab ikka veel katkestuseta.

Automaatne puhkeolek

Kui seadet ei kasutata, lülitub see 5 minuti möödumisel iseenesest välja.

Harja paigaldamine/eemaldamine (vt joonist J)

Hari **(5)** kinnitatakse pihustuspüstoli külge, see muudab pesemise tõhusamaks.

Lükake hari sirgelt pihustuspüstoli otsa (**18**). Juhtige harja ülemine ja alumine klamber pihustuspüstoli küljes ettenähtud avadesse.

Harja kinnitustest avamiseks vajutage alumine klamber üles ja tõmmake hari püstoli otsast ära.

Veotsing

Akuga survepesur

Tunnusmärgid	Võimalik põhjus	Abi
Mootor ei lähe käima	Aku on tühi	Laadige akut
	Aku on liiga külm/liiga kuum	Soojendage akut/laske akul jahtuda
	Seade on külmunud	Oodake, kuni seade on üles sulanud
Surve on pulseeriv	Pihusti on ummistunud	Puhastage pihustit
	Pumbas on õhk sees	Käituge seadet turbo-surverežiimil koos dušipihustiga, kuni õhk on süsteemist väljunud
Mootor töötab, kuid töösurve on ebapiisav või puudub üldse	Veepaak on tühi	Täitke veepaak
	Pump ei ole töövalmis	Hoidke päästikut all, et õhk väljuks
Voolunäidik põleb, aga pump ei tööta	Automaatne väljalülitusfunktsioon on aktiveeritud	Lülitage seade välja ja siis uuesti sisse
Seade lülitub välja	Automaatne puhkeolek on aktiveeritud	Aktiveerimiseks vajutage sisse-väljalülitit
	Aku on tühi	Laadige akut
Seade lekib	Pump lekib	Väike veeleke on lubatud, suurema veelekke korral pöörduge müügiesindusse
	Ühendused lekivad	Kontrollige, kas ühendused on tehtud õigesti
	Paagikork lekib	Kontrollige, kas paagikork on õigesti suletud
Mootor töötab ooterežiimis (standby)	Pump, pihustuspüstol või voolik lekib	Kui seadme ooterežiimis jäävad torked püsima, pöörduge palun müügiesindusse
Voolikut ei saa ära võtta	Kui seade on sisse lülitatud, on see suure surve all.	Lülitage seade välja ja vajutage surve vähendamiseks päästikut
Paak ei täitu, kuigi vesi on ühendatud	Veevoolik on ummistunud ja/või voolikuühendus on ummistunud	Lülitage seade välja, kontrollige ja puhastage veevoolikut või voolikuühendust

Hooldus ja korrashoid

Hooldus, hoiustamine ja transport (vt jooniseid K – N)

Lülitage seade välja ja vajutage päästikut, et voolik saaks veest tühjaks joosta.

Keerake voolik pihustuspüstoli ja vee väljalaskeava küljest lahti. Pihustuspüstolit, harja ja voolikut saab hoiustamiseks seadme külge kinnitada.

Laske süsteemist vesi välja ja eemaldage aku. Puhastage filtrit regulaarselt.

Akuhooldus

Aku tööea tagamiseks pidage kinni järgmistest juhistest:

- Kaitske akut niiskuse ja vee eest.
- Hoiustage aiatööriista ja akut temperatuurivahemikus – 20 °C kuni 50 °C. Ärge jätke akut nt suvel kuumas autosse.
- Hoiustage akut eraldiseisvalt, mitte tööriista sees.
- Ärge jätke akut otsese päikesekiirguse korral aiatööriista sisse.

- Aku sobivaim hoiustamistemperatuur on 5 °C.
- Puhastage aku õhutusavasid pehme, puhta ja kuiva pintsliga.

Kui aku kasutusaeg on pärast laadimist tunduvalt lühem, on aku kasutuskõlbmatu ja tuleb välja vahetada.

Müügiärgne teenindus ja kasutusala nõustamine

Klienditeeninduse töötajad vastavad teie küsimustele teie toote remondi ja hoolduse ning varuosade kohta. Joonised ja info varuosade kohta leiате ka veebisaidilt:

www.bosch-pt.com

Boschi nõustajad on meeleldi abiks, kui teil on küsimusi toodete ja lisatarvikute kasutamise kohta.

Päringute esitamisel ja varuosade tellimisel teatage meile kindlasti toote tüübisildil olev 10-kohaline tootenumber.

Eesti Vabariik

Teeninduskeskus

Tel.: (+372) 6549 575

Faks: (+372) 6549 576
E-posti: service-pt@lv.bosch.com

Muud teeninduse aadressid leiate jaotisest:
www.bosch-pt.com/serviceaddresses

Transport

Soovitatud liitumioonakude suhtes kohaldatakse ohtlike veoste eeskirjade nõudeid. Akude puhul on lubatud kasutajapoolne piiranguteta maanteevedu.

Kolmandate isikute teostatava veo korral (nt õhuvedu või ekspedeerimine) tuleb järgida pakendi ja tähistuse osas kehtivaid erinõudeid. Sellisel juhul peab veose ettevalmistamisel alati osalema ohtlike ainete veo ekspert. Aku vedu on lubatud vaid siis, kui aku korpus on vigastusteta. Katke lahtised kontaktid teibiga ja pakkige aku nii, et see pakendis ei liiguks. Järgige ka võimalikke täiendavaid siseriiklikke nõudeid.

Kasutuskõlbmatuks muutunud seadmete käitlus



Aiatööriistad, akud, tarvikud ja pakendid tuleb keskkonnasäästlikult ringlusse võtta.



Ärge visake tööriistu ega akusid/patareisid olmejäätme hulka!

Üksnes EL liikmesriikidele:

Elektri- ja elektroonikaseadmete jäätmete kohta kehtiva Euroopa Liidu direktiivi 2012/19/EL ja direktiivi 2006/66/EÜ kohaselt tuleb defektseid või kasutusressursi ammendanud aiatööriistad ning akud/patareisid eraldi kokku koguda ja keskkonnasäästlikult ringlusse võtta.

Vale jäätmekäitluse korral võivad vanad elektri- ja elektroonikaseadmed, milles sisaldub kahjulikke aineid, kahjustada keskkonda ja inimeste tervist.

Akud/patareisid:

Li-Ion:

Järgige punktis Transport toodud juhiseid (vaadake „Transport“, Lehekülj 139).

Latviešu

Drošības noteikumi

- ▶ **BRĪDINĀJUMS! Izlasiet visus drošības noteikumus un norādījumus instrumenta lietošanai.** Drošības noteikumu un lietošanas norādījumu neievērošana var būt par cēloni elektriskā trieciena saņemšanai, kā arī izraisīt aizdegšanos un/vai smagu savainojumu.

Uz dārza instrumenta korpusa attēloto simbolu skaidrojums



Vispārēja rakstura brīdinājuma zīme.



Izlasiet šo lietošanas pamācību.

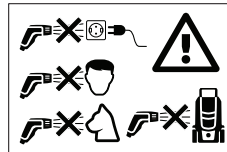

Nevērsiet ūdens strūklu uz cilvēkiem, mājdzīvniekiem, pašu instrumentu un elektriskajām daļām.

Lietošana

- ▶ Lietotājs drīkst izmantot izstrādājumu vienīgi tādiem mērķiem, kādiem tas ir paredzēts. Strādājot jāņem vērā vietējie apstākļi. Sekojiet, lai darba vietas tuvumā neatrastos citas personas un jo sevišķi bērni.
- ▶ Nekādā gadījumā neļaujiet lietot dārza instrumentu bērniem, personām ar ierobežotām psihiskajām, sensorajām un garīgajām spējām vai ar nepietiekošu pieredzi un/vai ar nepietiekošām zināšanām un/vai personām, kas nav iepazinušās ar šiem norādījumiem. Minimālais vecums lietotājiem tiek noteikts atbilstoši nacionālajai likumdošanai.
- ▶ Nodrošiniet bērniem vajadzīgo uzraudzību, sekojiet, lai viņi nesāktu rotāties ar dārza instrumentu.
- ▶ Lietotājs nes atbildību par trešajām personām, kas atrodas darba vietas tuvumā. Pārlicinieties, ka ūdens strūkļa nav vērstā virzienā, kurā tā 'varētu izraisīt bojājumus.

Lietošana

- ▶ Visām spriegumnesošajām daļām darba vietā jābūt aizsargātām pret listošu ūdeni.
- ▶ Nav atļauts apstrādāt ar augstspiediena ūdens strūkļu azbestu saturošus un citus līdzīgus materiālus, kas satur veselībai kaitīgas vielas.
- ▶ Darbiniet instrumentu vienīgi ar aizvērtu akumulatora nodalījumu. Tas ļaus pasargāt akumulatoru no listoša ūdens.
- ▶ Pirms lietošanas jāpārbauda, vai instruments un tā piederumi ir darba kārtībā un droši lietojami. Ja instruments nav nevainojamā stāvoklī, to nedrīkst lietot.
- ▶ Instruments jānovieto uz stingra, līdzena pamata.
- ▶ Instrumentu nedrīkst izmantot šķīdinātājus saturošu šķidrums, neatšķaidītu skābju, acetona un šķīdinātāju, tai skaitā benzīna, krāsu šķīdinātāju un šķidrā kurināmā izsmidzināšanai, jo šo šķidrumu izsmidzinātās emulsijas ir ugunsnedrošas, sprādzienbīstamas un indīgas.
- ▶ Neiepipiet ūdeni tvertnē, ja instrumentā nav filtra vai arī tas ir bojāts.

- ▶ **Neveiciet nekādas izmaiņas instrumenta konstrukcijā.** Nesankcionētas izmaiņas var nelabvēlīgi ietekmēt dārza instrumenta darbības drošumu, samazināt tā jaudu un būt par cēloni paaugstinātām trokšņa un vibrācijas līmenim
- ▶ Nevērsiet ūdens strūklu sejā cilvēkiem vai mājdzīvniekiem.
- ▶ Neiegremdējiet instrumentu ūdenī, lai piepildītu tā ūdens tvertni.
- ▶ Lielais ūdens spiediens var izraisīt objektu atlekšanu. Ja nepieciešams, nēsājiet piemērotu individuālo aizsargapriekojumu, piemēram, aizsargbrilles.
- ▶ Izmantojiet ūdens tvertnes piepildīšanai vienīgi svaigu saldūdeni (ne sālsūdeni).
- ▶ Lietojiet šo ierīci vienīgi ar tīru ūdeni. Nepievienojiet ūdenim nekādas pieejas. Ūdenī esošie piemaisījumi var sabojāt sūkni un piederumus. Izmantojiet Fontus mazgāšanas līdzekļa uzgali (Bosch piederums: F 016 800 595).

Ieteikumi par optimālu apiešanos ar akumulatoru

- ▶ **Neatveriet akumulatoru.** Tas var radīt išslēgumu.



Sargājiet akumulatoru no karstuma, piemēram, no ilgstošas atrašanās saules staros vai uguns tuvumā, kā arī no ūdens un mitruma. Pretējā gadījumā var notikt sprādziens.

- ▶ **Bojājuma gadījumā vai nepareizas apiešanās dēļ no akumulatora var izplūst tvaiki.** Izvēdiniet telpu un smagākos gadījumos meklējiet ārsta palīdzību. Tvaiki var izraisīt elpošanas ceļu kairinājumu.
- ▶ **Lietojiet akumulatoru vienīgi ražotāja izstrādājumos.** Tikai tā akumulators tiek pasargāts no bīstamām pārslodzēm.
- ▶ **Iedarbojoties uz akumulatoru ar smailu priekšmetu, piemēram, ar naglu vai skrūvgriezi, kā arī ārēja spēka iedarbības rezultātā akumulators var tikt bojāts.** Tas var radīt iekšēju išslēgumu, kā rezultātā akumulators var aizdegties, dūmot, eksplodēt vai pārkarst.
- ▶ **Nepieļaujiet išslēguma veidošanos izsaukt starp akumulatora kontaktiem.** Tas var izsaukt sprādzienu.
- ▶ Laiku pa laikam iztīriet akumulatora ventilācijas atvērumus ar mīkstu, tīru un sausu otu.
- ▶ **Izmantojiet instrumenta uzlādei vienīgi kopā ar to piegādāto uzlādes ierīci.**

Transportēšana un uzglabāšana

- ▶ Izslēdziet instrumentu un pirms transportēšanas pārliecinieties, ka ir fiksēts tā izvelkamais rokturis.



Paceļot un pārvadājot instrumentu, ievērojiet piesardzību, īpaši tad, ja ir piepildīta ūdens tvertne. Pārbaudiet, vai izvelkamais rokturis ir droši fiksēts. Lai paceltu instrumentu, lietojiet izvelkamo rokturi un apakšējo priekšējo rokturi. Ceļot instrumentu, esiet piesardzīgs un ņemiet tādu ķermeņa

stāvokli, kas nekaitē mugurai. Salieciet ceļgalus un turiet muguru taisnu.

- ▶ Uzmanīgi novietojiet instrumentu pa nogāzēm vai pakāpieniem. Ja instrumentā ir iepildīts ūdens, tas ir smags.
- ▶ Pirms instrumenta uzglabāšanas izlejiet ūdeni no tā tvertnes un sūkņa sistēmas.
- ▶ Ja ierīce tiek pakļauta tiešai saules gaismai, var rasties mainīties tās krāsa.

Apkalpošana

- ▶ Pirms tīrīšanas, apkalpošanas un piederumu nomaiņas izslēdziet instrumentu. Ja instruments darbojas no elektrotīkla, atvienojiet tā kontaktakšu no elektrotīkla kontaktligzdas.
- ▶ Instrumenta remontu drīkst veikt tikai Bosch pilnvarotā remonta darbnīcā.

Piederumi un rezerves daļas

- ▶ Kopā ar instrumentu drīkst izmantot tikai tādu piederumus un rezerves daļas, ko ir izlaidusi tā ražotājfirma. Lietojot oriģinālās rezerves daļas un piederumus, tiek nodrošināta instrumenta darbība bez atteikumiem.

Simboli

Tālāk aplūkoto simbolu nozīmi ir svarīgi zināt, lai varētu lasīt un pareizi izprast šo lietošanas pamācību. Iegūstiet šos simbolus un to nozīmi. Simbolu pareiza interpretēšana palīdzēs Jums labāk un drošāk lietot izstrādājumu.

Simbols	Nozīme
	Kustības virziens
	Reakcijas virziens
	Ieslēgšana
	Izslēgšana
	Piederumi/rezerves daļas

Pielietojums

Instrumenti ir paredzēti izmantošanai mājāsaimniecībā un ir lietojams transporta līdzekļu, instrumentu, logu, laivu, velosipēdu, suņu (zemspiediena režīmā), āra rotaļlietu, siltumnicu, dārza mēbeļu u.c. objektu tīrīšanai.

Pirms ikviena tīrīšanas darba pareizi jāiestata instrumenta spiediena režīms un izsmidzināšanas variants.

Attēlotās sastāvdaļas (attēli A un D)

Attēlotā sastāvdaļu numerācija atbilst numuriem grafiskajās lappusēs sniegtajos izstrādājuma attēlos.

- | | |
|---|--|
| <ul style="list-style-type: none"> (1) Sprauslas galva (2) Spiediena slēgs (3) Savienotājs šļūtenes pievienošanai pistolei (4) Šļūtene (5) Suka (6) Akumulatora uzlādes pakāpes indikators (7) Balsts (8) Priekšējais rokturis (9) Savienotājs ūdens izlaišanai (10) Ūdens savienojums un filtra elements (zem vāciņa) (11) Tvertnes aizdare (12) Strūklas stipruma pārslēdzējs | <ul style="list-style-type: none"> (13) Ieslēdzējs (14) Akumulatora nodalījuma vāks (15) Akumulatora nodalījuma aizdare (16) Izvelkamā roktura fiksators (17) Izvelkamais rokturis (18) Smidzinātājpistole (19) Akumulators^{a)} (20) Taustiņš akumulatora atbrīvošanai (21) Uzlādes ierīce^{a)} (22) Tīrīšanas līdzekļa sprausla^{a)} <p>a) Šeit attēlotie vai aprakstītie piederumi neietilpst standarta piegādes komplektā. Pilns pārskats par izstrādājuma piederumiem ir sniegts mūsu piederumu katalogā.</p> |
|---|--|

Tehniskie dati

Akumulatora spiediena tīrītājs		Fontus 18V
Izstrādājuma numurs		3 600 HB6 1..
Nominālais spriegums	V	18
Nominālā jauda	W	170
Aizsardzības klase		III, IP X4
Maks. spiediens ūdensapgādes sistēmā	MPa	4,0 (+/- 0,4)
Nominālais spiediens (lietotāja izlaidums)	MPa	2,0 (+/- 0,2)
Maksimālā ūdens temperatūra	°C	50
Svars atbilstoši EPTA-Procedure 01/2014 ^{A)}	kg	7,5
Sērijas numurs	Skatiet sērijas numuru uz instrumenta marķējuma plāksnītes	
Pieļaujamā apkārtējā gaisa temperatūra		
- uzlādes laikā	°C	0 ... +45
- Lietošanas laikā ^{B)}	°C	+5 ... +50
- Uzglabāšanas laikā	°C	-20 ... +50
Akumulatora tips	PBA 18V...W- 1,5 Ah, 2,0 Ah, 2,5 Ah, 3,0 Ah, 4,0 Ah, 5,0 Ah, 6,0 Ah	

A) Atkarībā no izmantojamā akumulatora

B) Samazināta jauda pie temperatūras <0 °C.

Informācija par troksni un vibrāciju

Elektroinstrumenta radītā trokšņa vērtība ir noteikta atbilstoši standartam **EN 60335-2-79**.

Instrumenta radītā pēc A raksturlielnes izsvērtā trokšņa parametru tipiskās vērtības ir šādas: trokšņa spiediena līmenis **67 dB(A)**; trokšņa jaudas līmenis **78 dB(A)**. Izkliede **K = 4,0 dB**.

Svārstību paātrinājuma vērtība a_h (vektoru summa trijos virzienos) un mērījumu izkliede K ir norādīti atbilstoši **EN 60335-2-79**: a_h , **0,4 m/s²**, **K = 0,5 m/s²**.

Montāža un lietošana

Attēls/darbības mērķis	Attēls	Lappuse
Attēlotās sastāvdaļas	A	187
Piegādes komplekts	B	188
Ūdens tvertnes piepildīšana	C1	188
Piepildiet ūdens tvertni ar krāna ūdeni	C2	189
Piepildiet ūdens tvertni ar krāna ūdeni (ar pastāvīgu) / automātisku uzpildīšanu	C3	189
Akumulatora uzlāde un ievietošana	D	190
Pārvešana un transportēšana	E	190
Šļūtenes pievienošana	F	191

Attēls/darbības mērķis	Attēls	Lappuse
Ieslēgšana	G	191
Strūklas stipruma iestatīšana	H	192
Izsmidzināšanas varianti	I	192
Sukas lietošana	J	193
Izslēgšana	K	194
Šļūtenes noņemšana		
Akumulatora izņemšana	L	194
Apkalpošana	M	195
Uzglabāšana	N	195
Piederumi	O	196

Uzsākot lietošanu

Akumulatora ievietošana un izņemšana (attēli D un L)

Piezīme. Izmantojot nepiemērotus akumulatorus, instruments var nepareizi funkcionēt vai pat tikt bojāts. Nospiediet akumulatora nodalījuma aizdari (**15**), lai atvērtu akumulatora nodalījuma vāku (**14**). Ievietojiet uzlādētu akumulatoru (**19**). Pārliicinieties, ka akumulators ir pilnībā ievietots.

Aizveriet akumulatora nodalījumu un pārliicinieties, ka akumulatora nodalījuma aizdare (**15**) ir fiksējusies. Akumulatora nodalījuma vāks (**14**) instrumenta lietošanas laikā sargā akumulatoru no listoša ūdens.

Nospiediet akumulatora nodalījuma aizdari (**15**), lai atvērtu akumulatora nodalījuma vāku (**14**). Lai izņemtu akumulatoru (**19**) no instrumenta, nospiediet akumulatora izņemšanas taustiņu (**20**) un izvelciet akumulatoru no nodalījuma.

Lietošana

Darba uzsākšana

Iekšējās tvertnes piepildīšanai tieši vai caur ūdens savienojumu vienmēr izmantojiet svaigu ūdeni. Pārbaudiet,

Kļūmju uzmeklēšana un novēršana

Akumulatora spiediena tīrītājs

Pazīmes	Iespējamais cēlonis	Novēršana
Nedarbojas motors	Ir izlādējies akumulators	Uzlādējiet akumulatoru
	Akumulatora temperatūra ir pārāk zema vai pārāk augsta	Nogaidiet, līdz akumulators ir sasilis vai atdzisis
	Instrumenti ir aizsālis	Nogaidiet, līdz instruments ir atkusis
Ūdens strūklas spiediens pulsē	Ir nosprostojušies sprausla	Sprauslas tīrīšana
	Sūkni ir iekļuvis gaiss	Ļaujiet instrumentam darboties turbostrūklas režīmā ar dušas veida sprauslu, līdz gaiss ir izvadīts no sistēmas
Motors darbojas, taču instrumenta spiediens	Ūdens tvertne ir tukša	Piepildiet ūdens tvertni

vai instrumentā ir ievietots filtrs (**10**) un tas nav bojāts (attēli **C1** un **C2**).

Iestipriniet šļūteni (**4**) ūdens izlaišanas savienotājā (**9**) un pie smidzināšanas pistoles (**18**) (attēls **F**).

Griežot sprauslas galvu (**1**), izvēlieties vajadzīgo izsmidzināšanas variantu (attēls **I**).

Lietojot strūklas stipruma pārslēdzēju (**12**), izvēlieties vajadzīgo ūdens strūklas stiprumu (attēls **H**).

Nospiediet ieslēdzēju (**13**) un turiet nospiestu spiediena slēgu (**2**), līdz no instrumenta ir izplūdis ūdens (attēls **G**).

Norāde: Lietojot instrumentu pirmo reizi pēc ūdens tvertnes iztukšošanas, līdz ūdens izplūšanas sākumam var paiet līdz 10 sekundēm.

Automātiskās apturēšanas funkcija

Līdzko tiek atlaists spiediena slēgs (**2**) uz pistoles roktura, instrumenta motors izslēdzas.

Automātiska izslēgšanās funkcija

Motors izslēdzas, ja izstrādājums 30 minūtēm ilgi darbojas brīz pārtraukuma.

Automātiska iemigšanas funkcija

Ja instruments netiek vadīts ilgāk par 5 minūtēm, tas automātiski izslēdzas.

Sukas montāža un demontāža (attēls J)

Suka (**5**) tiek nostiprināta uz smidzinātājpistoles un ļauj veikt tīrīšanu efektīvāk.

Turot suku taisni, uzbīdiet to uz smidzinātājpistoles (**18**). Ievirziet suku augšējo un apakšējo fiksatoru atbilstošajos smidzinātājpistoles atvērumos.

Lai noņemtu suku, paspiediet apakšējo fiksatoru augšup un novelcoet suku no smidzinātājpistoles.

Pazīmes	Iespējamais cēlonis	Novēršana
ir samazināts vai arī tā vispār nav	Sūknis nav sagatavots	Turiet nospiešu spiediena vārstu, līdz gaiss ir izvadīts
Sprieguma indikators deg, taču sūknis vairs nedarbojas	Pie tam automātiskās izslēgšanās funkcija ir aktivizēta	Izslēdziet un no jauna izslēdziet instrumentu
Instrumentis izslēdzas	Līdz ar to automātiskā miega funkcija ir aktivizēta Ir izlādējies akumulators	Lai ieslēgtu instrumentu, nospiediet tā ieslēdzēju Uzlādējiet akumulatoru
Instrumentis nav hermētisks	Nav hermētisks sūknis Savienotājs nav hermētisks Tvertnes aizdare nav hermētiska	Instrumenta ir iespējamas nelielas sūces, ja sūces ir lielākas, griezieties klientu apkalpošanas dienestā Pārbaudiet, vai savienotājs ir pareizi samontēts Pārbaudiet, vai tvertnes aizdare ir pareizi noslēgta
Motors darbojas miera režīmā	Sūknis, smidzinātājpistole vai šļūtene nav hermētiski	Ja kļūmes atklājas miera režīmā, griezieties klientu apkalpošanas dienestā
Šļūteni nevar noņemt	Ja instruments joprojām ir ieslēgts, šļūtenē saglabājas spiediens, tāpēc šļūtenes noņemšanai ir vajadzīgs lielāks spēks.	Izslēdziet instrumentu un tad nospiediet spiediena slēgu, lai šļūtenē samazinātu spiedienu
Šādā gadījumā tvertne netiek piepildīta pat tad, ja tai tiek pievadīts krāna ūdens	Ūdens šļūtene un/vai šļūtenes savienotājs ir bloķēts	Izslēdziet ierīci, tad pārbaudiet un/vai notīriet šļūteni un šļūtenes savienojumu

Apkalpošana un apkope

Apkalpošana: uzglabāšana un transportēšana (attēli K – N)

Izslēdziet instrumentu un nospiediet spiediena vārstu, lai no šļūtenes izlaistu ūdeni.

Atvienojiet šļūteni no smidzinātājpistoles un no ūdens izlaišanas savienotāja. Smidzinātājpistoli, suku un šļūteni var uzglabāt uz instrumenta.

Izlaidiet ūdeni no sistēmas un izņemiet no instrumenta akumulatoru.

Regulāri veiciet filtra tīrīšanu.

Akumulatora apkope

Lai nodrošinātu optimālu akumulatora izmantošanu, ievērojiet šādus ieteikumus un veiciet šādas darbības:

- Sargājiet akumulatoru no mitruma un ūdens.
- Uzglabājiet dārza instrumentu tikai pie temperatūras vērtībām no –20 °C līdz 50 °C. Vasaras laikā neatstājiet akumulatoru karstumā, piemēram, automašīnas salonā.
- Uzglabājiet akumulatoru atsevišķi, neievietojot to dārza instrumentā.
- Neatstājiet akumulatoru dārza instrumentā, ja tas ir pakļauts tiešai saules staru iedarbībai.
- Optimālā temperatūra akumulatora uzglabāšanai ir 5 °C.
- Laiku pa laikam iztīriet akumulatora ventilācijas atvērumus ar mikstu, tīru un sausu otu.

Ja ievērojami samazinās mērinstrumenta darbības laiks starp divām akumulatora uzlādēm, tas liecina, ka akumulators ir nolietojies un to nepieciešams nomainīt.

Klientu apkalpošanas dienests un konsultācijas par lietošanu

Klientu apkalpošanas dienests atbildēs uz Jūsu jautājumiem par izstrādājumu remontu un apkalpošanu, kā arī par to rezerves daļām. Kopsalikuma attēlus un informāciju par rezerves daļām Jūs varat atrast interneta vietnē:

www.bosch-pt.com

Bosch konsultantu grupa palīdzēs Jums vislabākajā veidā rast atbildes uz jautājumiem par mūsu izstrādājumiem un to piederumiem.

Pieprasot konsultācijas un pasūtīt rezerves daļas, noteikti paziņojiet 10 zīmju izstrādājuma numuru, kas norādīts uz izstrādājuma marķējuma plāksnītes.

Latvijas Republika

Robert Bosch SIA
Bosch elektroinstrumentu servisa centrs
Mūkusalas ielā 97
LV-1004 Rīga
Tālrunis: 67146262
Telefakss: 67146263
E-pasts: service-pt@lv.bosch.com

Papildu klientu apkalpošanas dienesta adreses skatiet šeit:

www.bosch-pt.com/serviceaddresses

Transportēšana

Ieteicamajiem lītiņa jonu akumulatoriem ir piemērojami Bistamo kravu aprites likuma noteikumi. Lietotājs var transportēt akumulatorus ielu transporta plūsmā bez papildu nosacījumiem.

Pārsūtīt tos ar trešo personu starpniecību (piemēram, ar gaisa transporta vai citu transporta aģentūru starpniecību), jāievēro īpaši sūtījuma iesaiņošanas un marķēšanas noteikumi. Tāpēc sūtījumu sagatavošanas laikā jāpieaicina bīstamo kravu pārvadāšanas speciālists.

Pārsūtiet akumulatoru tikai tad, ja tā korpuss nav bojāts. Aizlīmējiet vaļējos akumulatora kontaktus un iesaiņojiet akumulatoru tā, lai tas iesaiņojumā nepārvietotos. Lūdzam ievērot arī ar akumulatoru pārsūtīšanu saistītos nacionālos noteikumus, ja tādi pastāv.

Atbrīvošanās no nolietotajiem izstrādājumiem



Nolietotie izstrādājumi, akumulatori, piederumi un iesaiņojuma materiāli jāpakļauj otrreizējai pārstrādei apkārtnē videi nekaitīgā veidā.



Neizmetiet izstrādājumus un akumulatorus vai baterijas sadzīves atkritumu tvērtņē!

Tikai EK valstīm.

Atbilstoši Eiropas Savienības direktīvai 2012/19/EK, lietošanai nederīgie izstrādājumi, kā arī, atbilstoši direktīvai 2006/66/EK, bojātie vai nolietotie akumulatori un baterijas jāsavāc atsevišķi un jānogādā otrreizējai pārstrādei apkārtnē videi nekaitīgā veidā.

Ja elektriskās un elektroniskās ierīces netiek atbilstoši utilizētas, tās var kaitēt videi un cilvēku veselībai iespējamās bīstamo vielu klātbūtnes dēļ.

Akumulatori/baterijas:

Litija-jonu:

Lūdzam ievērot sadaļā "Transportēšana" sniegtos norādījumus (skatīt „Transportēšana“, Lappuse 143).

Lietuvių k.

Saugos nuorodos

- ▶ **[SPĖJIMAS! Perskaitykite visas šias saugos nuorodas ir reikalavimus.** Jei nepaisysite žemiau pateiktų saugos nuorodų ir reikalavimų, gali trenkti elektros smūgis, kilti gaisras ir galite sunkiai susižaloti arba sužaloti kitus asmenis.

Ant sodo priežiūros įrankio pavaizduotų simbolių paaiškinimas



Bendrasis įspėjimas apie pavojų.



Atidžiai perskaitykite šią naudojimo instrukciją.

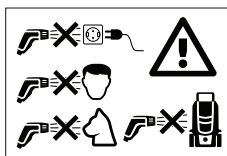

Niekada nenukreipkite vandens srovės žmonėms į veidą, į gyvūnus, patį prietaisą arba elektrines dalis.

Naudojimas

- ▶ Dirbančiajam asmeniui gaminį leidžiama naudoti tik pagal paskirtį. Būtina atsižvelgti į naudojimo vietoje esančias realias sąlygas. Dirbdami būtinai atsižvelkite į kitus žmones, ypač į vaikus.
- ▶ Niekada neleiskite vaikams, ribotų fizinių, jutiminių ar dvasinių gebėjimų asmenims, taip pat asmenims, kuriems trūksta patirties ir (arba) žinių, ir (arba) su šiomis instrukcijomis nesusipažinusiems asmenims naudotis sodo priežiūros įrankiu. Nacionalinėse taisyklėse gali būti numatyti operatorių amžiaus apribojimai.
- ▶ Vaikus būtina prižiūrėti ir užtikrinti, kad jie nežaistų su sodo priežiūros įrankiu.
- ▶ Dirbantis atsako už pašalinius asmenis darbo srityje. Nenukreipkite vandens čirkšlės tokia kryptimi, kuria ji gali pridaryti žalos.

Naudojimas

- ▶ Visos darbo zonoje esančios įtampingosios dalys turi būti apsaugotos nuo aptaškymo.
- ▶ Objektus, kurių sudėtyje yra asbesto ir kitų sveikatai kenksmingų medžiagų, plauti draudžiama.
- ▶ Prietaisą naudokite tik uždarę akumulatoriaus skyrelį. Taip akumulatorius bus apsaugotas nuo aptaškymo.
- ▶ Prieš pradėdami prietaisą ir papildomą įrangą naudoti, reikia patikrinti, ar jie tvarkingos būklės ir ar saugiai veikia. Pastebėjus net ir nedidelių pažeidimų, naudoti draudžiama.
- ▶ Prietaisas turi stovėti ant tvirto pagrindo.
- ▶ Draudžiama naudoti skysčius, kurių sudėtyje yra tirpiklių, neskiestas rūgštis, acetoną ir tirpiklius, įskaitant benzina, dažų skiediklius ir mazutą, nes purškiant šias medžiagas susidarantis rūkas yra labai degus, sproguos ir nuodingas.
- ▶ Niekada nepildykite vandens bakelio be filtro arba kai filtrą yra pažeistas.
- ▶ **Nedarykite jokių prietaiso pakeitimų.** Neleistinai pakeistas prietaisas gali būti mažiau saugus, skleisti didesnę triukšmą ir vibraciją bei gali sumažėti našumas.
- ▶ Niekada nenukreipkite vandens srovės žmonėms į veidą arba į gyvūnus.
- ▶ Norėdami pripildyti bakelį, niekada nenardinkite prietaiso į vandenį.
- ▶ Dėl didelio slėgio objektai gali atsokti. Jei reikia, dirbkite su tinkamomis asmeninėmis apsaugos priemonėmis, pvz., užsidėkite apsauginius akinius.
- ▶ Į vandens bakelį pilkite tik šviežią vandenį (be druskos).
- ▶ Prietaisą naudokite tik su švariu vandeniu. Į vandenį nedėkite priedų. Dėl vandenyje esančių priemaišų ir nešvarumų gali sugesti siurblys ir papildoma įranga. Naudokite

Fontus plovimo priemonės purškimo antgalį (Bosch papildoma įranga: F 016 800 595).

Nuorodos, kaip optimaliai elgtis su akumuliatoriumi

- **Neardykite akumulatoriaus.** Galimas trumpojo sujungimo pavojus.



Saugokite akumuliatorių nuo karščio, pvz., taip pat ir nuo ilgalaikio saulės spindulių poveikio, ugnies, vandens ir drėgmės. Tai gali sukelti sproginimo pavojų.



- **Pažeidus akumuliatorių ar netinkamai jį naudojant, gali susidaryti garai.** Išvedinkite patalpą, o jei atsirado negalavimų, kreipkitės į gydytoją. Garai gali dirginti kvėpavimo takus.
- **Akumuliatorių naudokite tik su gamintojo gaminiais.** Tik taip apsaugosite akumuliatorių nuo pavojingos per didelės apkrovos.
- **Aštrūs daiktai, pvz., viny ar atsuktuvai, arba išorinė jėga gali pažeisti akumuliatorių.** Dėl to gali įvykti vidinis trumpasis jungimas ir akumuliatorius gali sudegti, pradėti rūkti, sprogti ar perkaisti.
- **Nesujunkite akumulatoriaus kontaktų trumpuoju jungimu.** Gali kilti sproginimo pavojus.
- Akumuliatoriaus ventiliacines angas valykite minkštu, švairiu ir sausu teptuku.
- **Prietaisą įkraukite tik kartu su prietaisu tiekiamu krovikliu.**

Transportavimas ir sandėliavimas

- Išjunkite prietaisą ir įsitikinkite, kad prieš transportuojant buvo užblokuota ištraukiama rankena.



Būkite atsargūs keldami ir nešdami prietaisą, ypač, kai vandens bakelis yra pilnas. Patikrinkite, ar ištraukiama rankena saugiai užfiksuota. Prietaisą kelkite už ištraukiamos rankenos ir apatinės priekinės rankenos. Keldami atkreipkite dėmesį į taisyklingą nugaros laikyseną. Kelius sulenkite, o nugarą laikykite tiesiai.

- Atsargiai transportuokite prietaisą per nuolydžius ir pakopus. Vandenių pripildytas prietaisas yra sunkus.
- Prieš sandėliavimą ištuštinkite vandens bakelį ir siurblio sistemą.
- Jei prietaisas bus veikiamas tiesioginių saulės spindulių, gali pakisti jo spalva.

Techninė priežiūra

- Prieš atlikdami valymo ir techninės priežiūros darbus ar keisdami papildomą įrangą, prietaisą išjunkite. Jei prietaisas maitinamas iš tinklo, ištraukite tinklo kištuką.
- Prietaisas turi būti remontuojamas įgaliotose „Bosch“ elektrinių įrankių remonto dirbtuvėse.

Papildoma įranga ir atsarginės dalys

- Leidžiama naudoti tik gamintojo aprobuotą papildomą įrangą ir atsargines dalis. Tik naudojant originalią papildo-

mą įrangą ir atsargines dalis užtikrinama, kad prietaisas veiks be trikdžių.

Simboliai

Kad skaitydami suprastumėte naudojimo instrukciją, turite žinoti žemiau pateiktų simbolių reikšmę. Prašome įsiminti simbolius ir jų reikšmes. Teisingai supratę simbolius, su šiuo gaminiu dirbsite geriau ir saugiau.

Simbolis	Reikšmė
	Judėjimo kryptis
	Reakcijos jėgos kryptis
	Įjungimas
	Išjungimas
	Papildoma įranga ir atsarginės dalys

Naudojimas pagal paskirtį

Prietaisas yra skirtas naudoti buitėje, imant vandenį arba iš vidinio rezervuaro, arba vandentiekio vandenį, automobiliams, įrankiams, langams, valtims, dviračiams, šunims (mažo slėgio režimu), lakui skirtiems žaislams, šiltnamiams, sodo baldams ir t. t. valyti bei plauti.

Kiekvienai plovimo ar valymo užduočiai reikia tinkamai parinkti slėgio režimą ir purškimo būdą.

Pavaizduotos sudedamosios dalys (žr. pav. A ir D)

Pavaizduotų sudedamųjų dalių numeriai atitinka gaminio schemose nurodytus numerius.

- (1) Purškimo galvutė
- (2) Gaidukas
- (3) Pistoletto žarnos jungtis
- (4) Žarna
- (5) Šepetys
- (6) Akumulatoriaus įkrovos indikatorius
- (7) Dėtuvė
- (8) Priekinė rankena
- (9) Vandens išleidimo atvamzdis
- (10) Vandens jungtis ir filtravimo elementas (po gaubtu)
- (11) Bakelio dangtelis
- (12) Slėgio stiprumo jungiklis
- (13) Įjungimo-išjungimo jungiklis
- (14) Akumuliatoriaus skyriaus gaubtas
- (15) Akumuliatoriaus skyriaus atblokovimo įtaisas
- (16) Ištraukiamos rankenos blokatorius

(17) Ištraukiama rankena

(18) Purškimo pistoletas

(19) Akumulatorius^{a)}

(20) Akumulatoriaus atblokovavimo klavišas

(21) Kroviklis^{a)}(22) Plovimo priemonės purškimo antgalis^{a)}

a) Pavaizduoti ar aprašyti priedai į tiekiamą standartinį komplektą neįeina. Visą papildomą įrangą rasite mūsų papildomos įrangos programoje.

Techniniai duomenys

Akumulatorinis slėginis valymo įrenginys		Fontus 18V
Gaminio numeris		3 600 HB6 1..
Vardinė įtampa	V	18
Vardinė galia	W	170
Apsaugos klasė		III, IP X4
Maks. slėgis (sistemos)	MPa	4,0 (+/- 0,4)
Vardinis slėgis (naudotojo išvestis)	MPa	2,0 (+/- 0,2)
Maksimali vandens temperatūra	°C	50
Svoris pagal EPTA-Procedure 01:2014 ^{a)}	kg	7,5
Serijos numeris	Žr. serijos numerį (firminėje lentelėje) ant prietaiso	
Leidžiamoji aplinkos temperatūra		
– įkraunant	°C	0 ... +45
– veikimo metu ^{b)}	°C	+5 ... +50
– sandėliavimo metu	°C	-20 ... +50
Akumulatoriaus tipas		PBA 18V...W- 1,5 Ah, 2,0 Ah, 2,5 Ah, 3,0 Ah, 4,0 Ah, 5,0 Ah, 6,0 Ah

A) Priklausomai nuo naudojamo akumulatoriaus

B) Ribota galia, esant temperatūrai <0 °C

Informacija apie triukšmą ir vibraciją

Triukšmo emisijos vertės nustatytos pagal **EN 60335-2-79**.Pagal A skalę išmatuotas prietaiso triukšmo lygis tipiniu atveju siekia: Garso slėgio lygis **67 dB(A)**; garso galios lygis **78 dB(A)**. Paklaida K = **4,0 dB**.Vibracijos bendroji vertė a_h (trijų krypčių atstojamasis vektorius) ir paklaida K nustatytos pagal **EN 60335-2-79**: a_h **0,4 m/s²**, K = **0,5 m/s²**.

Montavimas ir naudojimas

Vaizdavimas/veiksmo tikslas	Pav.	Puslapis
Pavaizduoti komponentai	A	187
Tiekiamas komplektas	B	188
Vandens bakelio pripildymas	C1	188
Vandens bakelio pripildymas per jungtį iš vandentiekio	C2	189

Vaizdavimas/veiksmo tikslas	Pav.	Puslapis
Vandens bakelio pripildymas per jungtį iš vandentiekio (nuolat)/ automatinis pildymas	C3	189
Akumulatoriaus įkrovimas ir įdėjimas	D	190
Nešimas ir transportavimas	E	190
Žarnos prijungimas	F	191
Įjungimas	G	191
Čiurkšlės stiprumo nustatymas	H	192
Purškimo būdo variantai	I	192
Šepečio naudojimas	J	193
Išjungimas	K	194
Žarnos išmontavimas		
Akumulatoriaus išėmimas	L	194
Techninė priežiūra	M	195
Sandėliavimas	N	195
Papildoma įranga	O	196

Parengimas naudoti

Akumuliatoriaus Akumuliatoriaus įdėjimas ir išėmimas (žr. pav. D ir L)

Nuoroda: Jei naudojami netinkami akumuliatoriai, gali sutrikti funkcijos arba sugesti prietaisas.

Paspauskite akumuliatoriaus skyriaus atblokovimo įtaisą (15), kad galėtumėte atidaryti akumuliatoriaus skyriaus gaubtą (14). Įdėkite įkrautą akumuliatorių (19). Įsitikinkite, kad akumuliatorius tinkamai įdėtas.

Uždarykite akumuliatoriaus skyrių ir įsitikinkite, kad akumuliatoriaus skyriaus blokatorius (15) užfiksuotas. Akumuliatoriaus skyriaus gaubtas (14) saugo akumuliatorių nuo apipurškimo naudojimo metu.

Paspauskite akumuliatoriaus skyriaus atblokovimo įtaisą (15), kad galėtumėte atidaryti akumuliatoriaus skyriaus gaubtą (14). Norėdami išimti akumuliatorių (19) iš prietaiso, paspauskite akumuliatoriaus atblokovimo mygtuką (20) ir ištraukite akumuliatorių.

Naudojimas

Paleidimas

Visada naudokite gėlą vandenį vidiniam rezervuarui tiesiogiai arba per vandens jungtį užpildyti. Patikrinkite, ar filtras (10) įdėtas ir nėra pažeistas (žr. pav. C1 ir C2).

Pritvirtinkite žarną (4) prie vandens išleidimo atvamzdžio (9) ir prie purškimo pistoleto (18) (žr. pav. F).

Parinkite norimą purškimo būdą, sukdami purškimo galvutę (1) (žr. pav. I).

Parinkite jungikliu (12) norimą čirukšlės stiprumą (žr. pav. H).

Paspauskite įjungimo-išjungimo jungiklį (13) ir laikykite paspaustą gaiduką (2), kol išsiverš vanduo (žr. pav. G).

Nuoroda: Jei gaminį po vandens bakelio ištuštinimo naudojate pirmą kartą, gali trukti iki 10 sekundžių, kol pasirodys vanduo.

Automatinio sustabdymo funkcija

Įrenginys išjungia variklį, kai tik atleidžiamas ant pistoleto rankenos esantis gaidukas (2).

Automatinio išjungimo funkcija

Variklis išsijungia, kai gaminys nepertraukiamai veikia 30 minutes.

Automatinė miego funkcija

Nejudinant valdymo elementų, prietaisas automatiškai išsijungia po 5 minučių.

Šepečio montavimas/išmontavimas (žr. pav. J)

Pritvirtinus šepetį (5) prie purškimo pistoleto valymas bus efektyvesnis.

Šepetį užstumkite tiesiai ant purškimo pistoleto (18). Viršutinę ir apatinę šepečio sąsagėles įkiškite į atitinkamas angas ant purškimo pistoleto.

Norėdami atlaisvinti, spauskite į viršų apatinę sąsagėlę ir nuimkite šepetį.

Gedimų nustatymas

Akumuliatorinis slėginis valymo įrenginys

Požymiai	Galima priežastis	Šalinimas
Variklis neužsiveda	Išsikrovęs akumuliatorius	Įkraukite akumuliatorių
	Akumuliatorius per šaltas/per karštas	Palaukite, kol akumuliatorius šils/atvės
	Prietaisas užšalo	Palaukite, kol matavimo prietaisas atitirps
Slėgis pulsuoja	Užsikimšęs antgalis	Antgalio valymas
	Siurblyje yra oro	Leiskite prietaisą „Turbo“ slėgio režimu su dušo antgaliu, kol iš sistemos pasišalins oras
Variklis veikia, bet slėgis ribotas arba nėra darbinio slėgio	Tuščias vandens bakelis	Pripildykite vandens bakelį
	Siurblys neparengtas	Laikykite paspaudę gaiduką, kad išeitų oras
Srovės indikatorius šviečia, bet siurblys neveikia	Suaktyvinta automatinio išjungimo funkcija	Prietaisą išjunkite ir vėl įjunkite
Prietaisas išsijungia	Suaktyvinta automatinė miego funkcija	Suaktyvinimui paspauskite įjungimo-išjungimo jungiklį
	Išsikrovęs akumuliatorius	Įkraukite akumuliatorių
Prietaisas nesandarus	Siurblys nesandarus	Maži vandens nuotėkiai yra galimi; esant didesniems nuotėkiams, kreipkitės į klientų aptarnavimo skyrių

Požymiai	Galima priežastis	Šalinimas
	Jungtys nesandarios	Patikrinkite, ar jungtys tinkamai sumontuotos
	Bakelio dangtelis nesandarus	Patikrinkite, ar bakelio dangtelis tinkamai uždarytas
Variklis veikia budėjimo režimu	Siurblys, purškimo pistoletas arba žarna nesandarus	Jei trikdžiai išlieka budėjimo režime, kreipkitės į klientų aptarnavimo skyrių
Negalima nuimti žarnos	Jei prietaisas dar įjungtas, dėl slėgio prietaise padidėja reikalinga jėga.	Išjunkite prietaisą, po to paspauskite gaiduką, kad visiškai sumažintumėte slėgį
Bakelis nepildomas, nors vandentiekio vanduo prijungtas	Užsikimšo vandens žarna ir (arba) užsikimšo žarnos jungtis	Išjunkite prietaisą, patikrinkite vandens žarną ar žarnos jungtį ir išvalykite

Priežiūra ir servisas

Techninė priežiūra, sandėliavimas ir transportavimas (žr. pav. K – N)

Išjunkite prietaisą ir paspauskite gaiduką, kad išleistumėte vandenį iš žarnos.

Nuimkite žarną nuo purškimo pistoleto ir vandens išleidimo atvamzdžio. Purškimo pistoletą, šepetį ir žarną galima padėti sandėliuoti prie prietaiso.

Išleiskite iš sistemos vandenį ir išimkite akumuliatorių.

Reguliariai valykite filtrą.

Akumulatoriaus priežiūra

Kad akumuliatorius būtų optimaliai naudojamas, laikykitės šių reikalavimų ir nurodymų:

- Saugokite akumuliatorių nuo drėgmės ir vandens.
- Sodo priežiūros įrankį laikykite nuo –20 °C iki 50 °C temperatūroje. Pvz., vasarą nepalikite akumulatoriaus automobilyje.
- Akumuliatorių laikykite ne sodo priežiūros įrankyje, o išimtą atskirai.
- Tiesiogiai šviečiant saulei, akumulatoriaus sodo priežiūros įrankyje nepalikite.
- Optimali akumulatoriaus sandėliavimo temperatūra yra 5 °C.
- Akumulatoriaus ventilacines angas valykite minkštu, švairiu ir sausu teptuku.

Jei veikimo laikas po įkrovimo pastebimai sutrumpėja, vadinasi akumuliatorius susidėvėjo ir jį reikia pakeisti.

Klientų aptarnavimo skyrius ir konsultavimo tarnyba

Klientų aptarnavimo skyriuje gausite atsakymus į klausimus, susijusius su jūsų gaminio remontu, technine priežiūra bei at-sarginėmis dalimis. Detalios brėžinys ir informacijos apie at-sargines dalis rasite interneto puslapyje:

www.bosch-pt.com

Bosch konsultavimo tarnybos specialistai mielai pakonsultuos Jus apie gaminius ir jų papildomą įrangą.

Ieškant informacijos ir užsakant atsargines dalis prašome būtinai nurodyti dešimtženklį gaminio numerį, esantį firminėje lentelėje.

Lietuva

Bosch įrankių servisas

Informacijos tarnyba: (037) 713350

Įrankių remontas: (037) 713352

Faksas: (037) 713354

El. paštas: service-pt@lv.bosch.com

Kitus techninės priežiūros skyriaus adresus rasite čia:

www.bosch-pt.com/serviceaddresses

Transportavimas

Rekomenduojamų ličio jonų akumuliatorių gabenimui taikomos pavojingų krovinių gabenimą reglamentuojančių įstatymų nuostatos. Naudotojui akumuliatorius gabenti keliais leidžiama be jokių apribojimų.

Jei siunčiant pasitelkiami tretieji asmenys (pvz., oro transportas, ekspedijavimo įmonė), būtina atsižvelgti į pakuotės ir ženklinių taikomus ypatingus reikalavimus. Būtina, kad rengiant siuntą dalyvautų pavojingų krovinių gabenimo specialistas.

Siųskite tik tokius akumuliatorius, kurių nepažeistas korpusas. Apkljuokite kontaktus ir supakuokite akumuliatorių taip, kad jis pakuotėje nejudėtų. Taip pat laikykitės ir esamų papildomų nacionalinių taisyklių.

Šalinimas



Gaminiai, akumuliatoriai, papildoma įranga ir pakuotės turi būti ekologiškai utilizuojami.



Gaminių, akumuliatorių / baterijų nemeskite į buitinių atliekų konteinerius!

Tik ES šalims:

Pagal Europos direktyvą 2012/19/ES, naudoti nebetinkami gaminiai ir, pagal Europos direktyvą 2006/66/EB, pažeisti ir išieškoti akumuliatoriai / baterijos turi būti surenkami atskirai ir perdirbami aplinkai nekenksmingu būdu.

Netinkamai pašalintos elektros ir elektroninės įrangos atliekos dėl galimų pavojingų medžiagų gali turėti žalingą poveikį aplinkai ir žmonių sveikatai.

Akumuliatoriai ir baterijos:

Ličio jonų:

prašome laikytis transportavimo skyriuje pateiktą nuorodą (žr. „Transportavimas“, Puslapis 148).

中文

安全须知

- ▶ **警告！请阅读所有安全须知和操作规程。**不遵守安全须知和操作规程可能会造成触电、着火和/或重伤。

该庭院机器上的图标说明



一般性警告。



请阅读使用说明书。

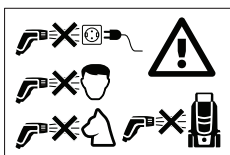

绝不能将水流对准人和动物的面部、机器本身或电气部件。

操作须知

- ▶ 操作者务必按照规定使用机器。要注意操作现场的实际状况。使用本产品时务必顾及到旁人，尤其是儿童。
- ▶ 切勿让儿童、身体、感官或心理能力较差或缺乏经验和/或知识不足的人和/或不熟悉这些操作规程的人使用本庭院机器。您本国的法规可能会对使用者的年龄有所限制。
- ▶ 应看管好儿童，以防他们将本庭院机器当做玩具玩耍。
- ▶ 操作人员要对工作区域内的第三者负责。请确保不将水流指向可能伤害第三者的方向。

使用须知

- ▶ 工作区域内的所有带电部件，必须能够防范飞溅的水花。
- ▶ 不可以喷洗含石棉和其它含有毒素的物体。
- ▶ 只在电池盒关闭时才能使用本机。以此防止溅水损坏电池。
- ▶ 正式操作之前，先检查机器和附件是否一切正常，是否会危害操作安全。如果发现任何故障则不可以使用机器。
- ▶ 本机必须放在坚固的地面上。
- ▶ 不可以吸汲含有溶剂的液体、未稀释的酸性液体、丙酮或溶剂，例如汽油、颜料稀释剂或柴油等。因为它们的喷雾极度易燃，容易爆炸并且有毒。
- ▶ 绝不能在无过滤器或过滤器损坏时给水箱加水。
- ▶ **切勿在机器上做任何更改。**未经允许的更改可能影响机器的安全性、导致噪音和振动增加以及性能下降。

- ▶ 绝不能将水流对准人或动物的面部。
- ▶ 绝不能将机器浸入水中给水箱加水。
- ▶ 高压可能造成物体回弹。必要时，得穿上合适的个人防护装备，例如护目镜。
- ▶ 只能给水箱加淡（不含盐的）水。
- ▶ 只能使用装有清水的机器。不要给水添加任何添加剂。水中的污物可能会损坏泵和配件。请使用 Fontus 清洁剂喷嘴（博世配件：F 016 800 595）。

最佳的蓄电池使用方式

- ▶ **切勿打开充电电池。**可能造成短路。



保护蓄电池免受高温（例如长期日照），火焰，水和湿气的侵害。否则有爆炸危险。



- ▶ **损坏的和被滥用的蓄电池会冒出蒸气。**确保工作场所空气流通，感觉不适得即刻就医。蒸气会刺激呼吸道。
- ▶ **只能将此充电电池用在制造商的产品中。**这样才能确保充电电池不会过载。
- ▶ **钉子、螺丝刀等尖锐物品或外力作用可能会损坏充电电池。**有可能出现内部短路、蓄电池燃烧、发出烟雾、爆炸或过热。
- ▶ **勿造成蓄电池短路。**否则有爆炸危险。
- ▶ 不时地使用柔软、清洁而且干燥的毛刷清洁蓄电池的通气孔。
- ▶ **请只使用随附的充电器为清洁器充电。**

运输和存放

- ▶ 关闭机器电源并确保已在运输前锁住了伸缩拉杆。



抬起和提起机器时要格外小心，尤其是在水箱装满水时。检查伸缩拉杆是否已可靠锁住。请使用伸缩拉杆和前下把手抬起机器。抬起时确保健康的背部姿势。弯曲膝盖并保持背部挺直。

- ▶ 经过斜坡或台阶时要小心移动机器。装满水的机器很重。
- ▶ 存放之前，排空水箱和泵系统中的水。
- ▶ 如果将机器置于阳光直射之下，则可能会出现变色的情况。

维修

- ▶ 清洁，维修机器和更换附件之前，都要先关闭机器。如果机器连接在插座上则要拔出插头。
- ▶ 维修的工作只能交给博世授权的维修工厂执行。

附件和备件

- ▶ 只能使用制造厂商规定的附件和备件。使用原厂的附件和原厂的备件才能够确保机器的正常功能。

图标

以下符号可以帮助您阅读和了解本使用说明书。请牢记各符号和它们的代表意思。正确瞭解各符号的含义，可帮助您更有把握更安全地操作本产品。

图标	含义
	移动方向
	反应方向
	开机
	关机
	配件/备件

按照规定使用机器

本款机器只能用于家庭用途，用内部水箱或自来水接口的水清洁车辆、工具、窗户、小船、自行车、狗（在低压模式下）、室外玩具、温室、花园家具等。

对于不同的清洁任务，要正确地设置压力模式和喷水形状。

图示组件（见图 A 和 D）

图示零部件上的编号和本产品详解图上的编号一致。

技术数据

充电式高压清洗机		Fontus 18V
产品号		3 600 HB6 1..
额定电压	V	18
额定功率	W	170
防护等级		III, IP X4
最大压力（系统）	MPa	4.0 (+/- 0.4)
额定压力（用户输出）	MPa	2.0 (+/- 0.2)
最高水温	°C	50
重量，符合 EPTA-Procedure 01:2014 的规定 ^{A)}	kg	7.5
系列号		见机器上的系列号（铭牌）
允许的环境温度		
- 充电期间	°C	0 - +45
- 运转期间 ^{B)}	°C	+5 - +50
- 存放期间	°C	-20 - +50

- (1) 喷头
- (2) 扳机
- (3) 喷枪的软管接头
- (4) 软管
- (5) 刷子
- (6) 电池充电状态指示器
- (7) 储物格
- (8) 前把手
- (9) 出水口
- (10) 自来水接口和滤芯（在盖子下面）
- (11) 水箱盖
- (12) 压力选择旋钮
- (13) 开动/关闭开关
- (14) 电池盒盖
- (15) 电池盒解锁键
- (16) 伸缩手柄的锁定装置
- (17) 伸缩手柄
- (18) 喷枪
- (19) 电池^{a)}
- (20) 电池解锁键
- (21) 充电器^{a)}
- (22) 清洗剂喷嘴^{a)}

a) 图表或说明上提到的附件，并不包含在基本的供货范围中。本公司的附件清单中有完整的附件供应项目。

充电式高压清洗机

Fontus 18V

电池类型

PBA 18V...W-
1.5 Ah、2.0 Ah、2.5 Ah、3.0 Ah、4.0
Ah、5.0 Ah、6.0 Ah

- A) 视所使用的充电电池而定
B) 温度 < 0 摄氏度时功率受限

组装和使用

说明/行动目标	图	页码
图示组件	A	187
供货范围	B	188
给水箱加水	C1	188
用自来水接口给水箱加水	C2	189
用自来水接口给水箱加水 (持续) / 自动加水	C3	189
给电池充电和装入	D	190
抬起和搬运	E	190
连接软管	F	191
开机	G	191
调整水流强度	H	192
调节喷出的水的形状。	I	192
使用刷子	J	193
关机	K	194
拆下软管		
取出电池	L	194
保养	M	195
存放	N	195
配件	O	196

使用方法

装入/取出电池 (见图 D 和 L)

注意事项: 如果使用不合适的电池, 则可能导致机器功能异常或损坏。

按下电池盒解锁键(15), 以打开电池盒盖(14)。装入已充满电的电池(19)。确保电池已完全插入。

故障查找

充电式高压清洗机

故障	可能的原因	如何处理
马达无法启动	充电电池电量耗尽	给充电电池充电
	电池温度过低/过高	加热/冷却电池
	机器结冰	等至机器解冻
压力脉动	喷嘴堵塞	清洁喷嘴

关上电池盒并确保电池盒的锁定装置(15)已卡入。在使用期间电池盒盖(14)可防止溅水损坏电池。按下电池盒解锁键(15), 以打开电池盒盖(14)。为了将电池(19)从机器中取出, 按下电池解锁键(20), 然后取出电池。

操作须知

启动

始终使用淡水, 直接或通过水接口给内部水箱加水。检查过滤器(10)是否已装入和是否正常(见图 C1和C2)。

将软管(4)固定在水接口(9)和喷枪(18)上(见图 F)。

通过旋转喷头(1)选择所需的喷水形状(见图 I)。在旋钮(12)上选择所需的水流强度(见图 H)。按下开机/关机开关(13)并按住扳机(2), 直到水流出(见图 G)。

须知: 在排空水箱后首次使用本机时, 直到水流出可能要持续 10 秒。

自动停止功能

只要松开喷枪手柄上的扳机(2), 则机器会关闭马达。

自动关机功能

如果本机连续运行 30 分钟, 则马达关闭。

自动休眠功能

在不使用的情况下, 本机会在 5 分钟后自动关机。

安装/拆卸刷子 (见图 J)

将刷子(5)安装在喷枪上, 可使清洁更高效。

将刷子笔直推到喷枪(18)上。将刷子的上下夹子套到喷枪的相应开口中。

松开时, 向上压下部夹子, 然后将刷子拔下。

故障	可能的原因	如何处理
	泵中有空气	让机器在带喷头的情況下以涡轮增压模式运行，直到空气从系统中排出
马达在运转，但是工作压力受限或无工作压力	水箱已空	给水箱加水
	泵未准备就绪	按住扳机，以排出空气
电源指示器亮起，但是泵不再运行	激活了自动关机功能	关机后再重新开机
机器自动关机	激活了自动休眠功能	按下开机/关机开关，以激活
	充电电池电量耗尽	给充电电池充电
机器漏水	泵不密封	微量漏水是可能的，大量漏水时，请联系客户服务部
	接口不密封	检查接口是否已正确安装
	水箱盖不密封	检查水箱盖是否已正确拧紧
马达在待机模式下启动	泵、喷枪或软管不密封	如果待机模式下仍有故障，请联系客户服务部
无法拆下软管	如果机器是接通的，机器中的压力会提高所需的拆卸力。	关机，然后按下扳机，以降低压力
尽管已连接了自来水，但是不给水箱加水	水软管堵塞和/或软管接口堵塞	关机，检查并清洁水软管或软管接口

维修和服务

保养、存放和运输 (见图 K - N)

关机并按下扳机，以排空软管中的水。
从喷枪和水接口上松开软管。喷枪、刷子和软管可存放在机器上。
排空系统中的水并拆下电池。
定期清洁过滤器。

蓄电池-保养

为确保能够善用蓄电池，请遵循以下指示和措施：

- 避免让蓄电池受潮或进水。
- 庭园工具和蓄电池只能存放在 -20 °C 至 50 °C 的温度范围内，例如夏天不可以把蓄电池放置在汽车中。
- 分开存放蓄电池，不可将它存放在庭园工具中。
- 请勿将蓄电池放在阳光直射下的庭园工具中。
- 存放蓄电池的最佳温度为5°C。
- 不时地使用柔软、清洁而且乾燥的毛刷清洁蓄电池的通气孔。

如果蓄电池在充完电后，使用的时间仍然明显地缩短，代表蓄电池已经损坏了，得更换蓄电池。

客户服务和应用咨询

本公司顾客服务处负责回答有关本公司产品的修理、维护和备件的问题。备件的展开图纸和信息也可查看：www.bosch-pt.com
博世应用咨询团队乐于就我们的产品及其附件问题提供帮助。
询问和订购备件时，务必提供机器铭牌上标示的10位数物品代码。

中国大陆

博世电动工具（中国）有限公司
中国 浙江省 杭州市
滨江区 滨康路567号
102/1F 服务中心
邮政编码：310052
电话：(0571)8887 5566 / 5588
传真：(0571)8887 6688 x 5566# / 5588#
电邮：bsc.hz@cn.bosch.com
www.bosch-pt.com.cn

制造商地址：

Robert Bosch Power Tools GmbH
罗伯特·博世电动工具有限公司
70538 Stuttgart / GERMANY
70538 斯图加特 / 德国

其他服务地址请见：

www.bosch-pt.com/serviceaddresses

搬运

所推荐的锂离子充电电池必须符合危险物品法规。使用者无须另外使用保护包装便可以运送该充电电池。

但是如果将它交由第三者运送（例如：寄空运或委托运输公司）则要使用特殊的包装和标示。此时必须向危险物品专家请教有关寄送危险物品的相关事宜。

确定充电电池的外壳未受损后，才可以寄送充电电池。粘好未加盖的触点并包装好充电电池，不可以让充电电池在包装中晃动。必要时也得注意各国有关的法规。

处理废弃物



工具、蓄电池、附件和包装都应按照环保要求进行回收利用。



不可以把工具和蓄电池/电池丢入一般的家庭垃圾中！

仅适用于欧盟国家：

无法再使用的机器（根据欧洲准则 2012/19/EU）和损坏或用过的充电电池/电池（根据欧洲准则 2006/66/EC）必须分类收集并根据环保要求进行回收利用。

如果废弃处理不当，废旧电气和电子设备可能因为含有潜在的有害物质，从而对环境 and 人类健康产生有害影响。

充电电池/电池：

锂离子：

请注意“搬运”段落中的指示（参见“搬运”，页 152）确认设置。

繁體中文

安全須知

- ▶ **警告！請閱讀所有安全須知和操作規程。**不遵守安全須知和操作規程可能會造成觸電、著火和/或重傷。

該庭院機器上的圖標說明

一般性警告。



請閱讀使用說明書。

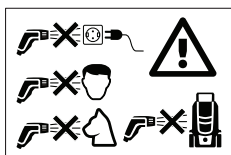

絕不能將水流對準人和動物的面部、機器本身或電氣部件。

操作須知

- ▶ 操作者務必按照規定使用產品。要注意操作現場的實際狀況。工作時務必顧慮到旁人，尤其是兒童。
- ▶ 切勿讓兒童、身體、感官或心理能力較差或缺乏經驗和/或知識不足的人和/或不熟悉這些操作規程的人使用本庭院機器。您本國的法規可能也會對使用者的年齡有所限制。

- ▶ 應看管好兒童，以防他們將本庭院機器當做玩具玩耍。
- ▶ 操作人員要對工作區域內的第三者負責。請確保不將水流指向可能傷害第三者的方向。

使用須知

- ▶ 工作區域內的所有帶電部件，必須能夠防範飛濺的水花。
- ▶ 不可以噴洗含石棉和其它含有毒素的物體。
- ▶ 只在電池盒關閉時才能使用本機。以此防止濺水損壞電池。
- ▶ 正式操作之前，先檢查機器和附件是否一切正常，是否會危害操作安全。如果發現任何故障則不可以使用機器。
- ▶ 本機必須放在堅固的地面上。
- ▶ 不可以吸汲含有溶解劑的液體、未稀釋的酸性液體、丙酮或溶解劑，例如汽油、顏料稀釋劑或柴油等。因為它們的噴霧極度易燃，容易爆炸並且有毒。
- ▶ 絕不能在無過濾器或過濾器損壞時給水箱加水。
- ▶ **切勿在機器上做任何更改。**未經允許的更改可能影響機器的安全性、導致噪音和振動增加以及性能下降。
- ▶ 絕不能將水流對準人或動物的面部。
- ▶ 絕不能將機器浸入水中給水箱加水。
- ▶ 高壓可能造成物體回彈。必要時，得穿上合適的個人防護裝備，例如護目鏡。
- ▶ 只能給水箱加淡（不含鹽的）水。
- ▶ 只能使用裝有清水的機器。不要給水添加任何添加劑。水中的污物可能會損壞泵和配件。請使用 Fontus 清潔劑噴嘴（博世配件：F 016 800 595）。

最佳的蓄電池使用方式

- ▶ **切勿拆開充電電池。**可能造成短路。



保護蓄電池免受高溫（例如長期日照），火焰，水和濕氣的侵害。否則有爆炸危險。



- ▶ **損壞的和被濫用的蓄電池會冒出蒸氣。**確保工作場所空氣流通，感覺不適得即刻就醫。蒸氣會刺激呼吸道。
- ▶ **僅可使用產品的原廠充電電池。**如此才可依照產品提供過載保護。
- ▶ **尖銳物品（例如釘子或螺絲起子）或是外力皆有可能造成充電電池損壞。**進而導致內部短路而發生電池起火、冒煙、爆炸或過熱等事故。
- ▶ **勿造成蓄電池短路。**否則有爆炸危險。
- ▶ 不定時地使用柔軟、清潔而且乾燥的毛刷清潔蓄電池的通氣孔。
- ▶ **請只使用隨附的充電器為清潔器充電。**

運輸和存放

- ▶ 關閉機器電源並確保已在運輸前鎖住了伸縮拉桿。



抬起和提起機器時要格外小心，尤其是在水箱裝滿水時。檢查伸縮拉桿是否已可靠鎖住。請使用伸縮拉桿和前下把手抬起機器。抬起時確保健康的背部姿勢。彎曲膝蓋並保持背部挺直。

- ▶ 經過斜坡或台階時要小心移動機器。裝滿水的機器很重。
- ▶ 存放之前，排空水箱和泵系統中的水。
- ▶ 如果將機器曝露於陽光直射之下，則可能會出現變色的情況。

維修

- ▶ 清潔，維修機器和更換附件之前，都要先關閉機器。如果機器連接在插座上則要拔出插頭。
- ▶ 維修的工作只能交給博世授權的維修工廠執行。

附件和備件

- ▶ 只能使用製造廠商規定的附件和備件。使用原廠的附件和原廠的備件才能夠確保機器的正常功能。

圖標

以下符號可以幫助您閱讀和了解本使用說明書。請牢記各符號和它們的代表意思。正確瞭解各符號的含義，可幫助您更有把握更安全地操作本產品。

圖標	含義
	移動方向
	反應方向
	開機
	關機
	配件/備件

技術數據

充電式高壓清洗機		Fontus 18V
產品號		3 600 HB6 1..
額定電壓	V	18
額定功率	W	170
保護等級		III, IP X4
最大壓力 (系統)	MPa	4.0 (+/- 0.4)
額定壓力 (用戶輸出)	MPa	2.0 (+/- 0.2)
最高水溫	°C	50
重量，符合 EPTA-Procedure 01:2014 的規定 ^{A)}	公斤	7.5

按照規定使用機器

本款機器適用於家庭用途，用內部水箱或自來水接口的水清潔車輛、工具、窗戶、小船、自行車、狗（在低壓模式下）、室外玩具、溫室、花園家具等。

當面對不同清潔任務時，要正確地設置壓力模式和噴水形狀。

圖示組件 (見圖A和D)

圖中機件的編號和本產品詳解圖上的編號一致。

- (1) 噴頭
- (2) 扳機
- (3) 噴槍的軟管接頭
- (4) 軟管
- (5) 刷子
- (6) 電池充電狀態指示器
- (7) 儲物格
- (8) 前把手
- (9) 出水口
- (10) 自來水接口和濾芯 (在蓋子下面)
- (11) 水箱蓋
- (12) 壓力選擇旋鈕
- (13) 開動/關閉開關
- (14) 電池盒蓋
- (15) 電池盒解鎖鍵
- (16) 伸縮手柄的鎖定裝置
- (17) 伸縮手柄
- (18) 噴槍
- (19) 電池^{a)}
- (20) 電池解鎖鍵
- (21) 充電器^{a)}
- (22) 清洗劑噴嘴^{a)}

a) 圖表或說明上提到的配件，並不包含在基本的供貨範圍中。本公司的配件清單中有完整的配件供應項目。

充電式高壓清洗機		Fontus 18V
序列號	見機器上的系列號 (銘牌)	
允許的環境溫度		
- 充電期間	°C	0 ... +45
- 使用期間 ^{B)}	°C	+5 ... +50
- 存放期間	°C	-20 ... +50
電池類型	PBA 18V...W- 1.5 Ah、2.0 Ah、2.5 Ah、3.0 Ah、4.0 Ah、5.0 Ah、6.0 Ah	

A) 視所使用的充電蓄電池而定

B) 溫度 < 0 °C 時，性能受限

組裝和使用

說明/行動目標	圖	頁碼
圖示組件	A	187
供貨範圍	B	188
給水箱加水	C1	188
用自來水接口給水箱加水	C2	189
用自來水接口給水箱加水 (持續) / 自動加水	C3	189
給電池充電和裝入	D	190
抬起和搬運	E	190
連接軟管	F	191
開機	G	191
調整水流強度	H	192
調節噴出的水的形狀	I	192
使用刷子	J	193
關機	K	194
拆下軟管		
取出電池	L	194
保養	M	195
存放	N	195
配件	O	196

使用方法

裝入/取出電池 (見圖D和L)

注意事項：如果使用不合適的電池，則可能導致機器功能異常或損壞。

按下電池盒解鎖鍵(15)，以打開電池盒蓋(14)。裝入已充滿電的電池(19)。確保電池已經完全插入。

故障查找

充電式高壓清洗機

關上電池盒並確保電池盒的鎖定裝置(15)已卡入。在使用期間電池盒蓋(14)可防止濺水損壞電池。按下電池盒解鎖鍵(15)，以打開電池盒蓋(14)。為了將電池(19)從機器中取出，按下電池解鎖鍵(20)，然後取出電池。

操作須知

啟動

請始終使用淡水，直接或通過水接口給內部水箱加水。檢查過濾器(10)是否已裝入和是否正常 (見圖C1和C2)。

將軟管(4)固定在水接口(9)和噴槍(18)上 (見圖F)。

通過旋轉噴頭(1)選擇所需的噴水形狀 (見圖I)。

在旋鈕(12)上選擇所需的水流強度 (見圖H)。

按下開機/關機開關(13)並按住扳機(2)，直到水流流出 (見圖G)。

須知：在排空水箱後首次使用本機時，直到水流出可能要持續 10 秒。

自動停止功能

只要鬆開噴槍手柄上的扳機(2)，則機器會關閉馬達。

自動關機功能

如果本機連續運行 30 分鐘，則馬達關閉。

自動休眠功能

在不使用的情況下，本機會在 5 分鐘後自動關機。

安裝/拆卸刷子 (見圖 J)

將刷子(5)安裝在噴槍上，可使清潔更高效。

將刷子筆直推到噴槍(18)上。將刷子的上下夾子套到噴槍的相應開口中。

鬆開時，向上壓下部夾子，然後將刷子拔下。

故障	可能的原因	如何處理
馬達無法起動	充電電池電量耗盡	給充電電池充電
	電池溫度過低/過高	加熱/冷卻電池
	機器結冰	等至機器解凍
壓力脈動	噴嘴堵塞	清潔噴嘴
	泵中有空氣	讓機器在帶噴頭的情況下以渦輪增壓模式運行，直到空氣從系統中排出
馬達在運轉，但是工作壓力受限或無工作壓力	水箱已空	給水箱加水
	泵未準備就緒	按住扳機，以排出空氣
電源指示器亮起，但是泵不再運行	激活了自動關機功能	關機然後再重新開機
機器自動關機	激活了自動休眠功能	按下開機/關機開關，以激活
	充電電池電量耗盡	給充電電池充電
機器漏水	泵不密封	微量漏水是可能的，大量漏水時，請聯繫客戶服務部
	接口不密封	檢查接口是否已正確安裝
	水箱蓋不密封	檢查水箱蓋是否已正確擰緊
馬達在待機模式下啟動	泵、噴槍或軟管不密封	如果待機模式下仍有故障，請聯繫客戶服務部
無法拆下軟管	如果機器是接通的，機器中的壓力會提高所需的拆卸力。	關機，然後按下扳機，以降低壓力
儘管已連接了自來水，但是不給水箱加水	軟管堵塞和/或軟管接口堵塞	關機，檢查並清潔水軟管或軟管接口

維修和服務

保養、存放和運輸（見圖K - N）

關機並按下扳機，以排空軟管中的水。
從噴槍和水接口上鬆開軟管。噴槍、刷子和軟管可存放在機器上。
排空系統中的水並拆下電池。
定期清潔過濾器。

蓄電池-保養

為確保能夠善用蓄電池，請遵循以下指示和措施：

- 避免讓蓄電池受潮或進水。
- 庭園工具和蓄電池只能存放在 -20 °C 至 50 °C 的溫度範圍內，例如夏天不可以把蓄電池放置在汽車中。
- 分開存放蓄電池，不可將它存放在庭園工具中。
- 請勿將蓄電池放在陽光直射下的庭園工具中。
- 存放蓄電池的最佳溫度為5°C。
- 不定時地使用柔軟、清潔而且乾燥的毛刷清潔蓄電池的通氣孔。

如果蓄電池在充完電後，使用的時間仍然明顯地縮短，代表蓄電池已經損壞了，得更換蓄電池。

顧客服務處和顧客諮詢中心

本公司顧客服務處負責回答有關本公司產品的維修、維護和備用零件的問題。以下的網頁中有分解

圖和備用零件相關資料：www.bosch-pt.com

如果對本公司產品及其配件有任何疑問，博世應用諮詢小組很樂意為您提供協助。

當您需要諮詢或訂購備用零件時，請務必提供本產品型號銘牌上 10 位數的產品機號。

台灣

台灣羅伯特博世股份有限公司
建國北路一段90號6樓
台北市10491
電話: (02) 7734 2588
傳真: (02) 2516 1176
www.bosch-pt.com.tw

制造商地址:

Robert Bosch Power Tools GmbH
羅伯特·博世電動工具有限公司
70538 Stuttgart / GERMANY
70538 斯圖加特/ 德國

以下更多客戶服務處地址：

www.bosch-pt.com/serviceaddresses

搬運

建議使用的鋰離子充電電池受危險物品法的規範。使用者無須另外使用保護包裝便可運送該充電電池。

但是如果把它交由第三者運送（例如：寄空運或委託運輸公司），則應遵照包裝與標示的相關要求。

此時必須向危險物品專家請教有關寄送危險物品的相關事宜。

確定充電電池的外殼未受損後，才可以寄送充電電池。用膠帶貼住裸露的接點並妥善包裝充電電池，不可以讓充電電池在包裝材料中晃動。同時也應留意各國相關法規。

廢棄物處理



工具、蓄電池、附件和包裝都應按照環保要求進行回收利用。



不可以把工具和蓄電池/電池丟入一般的家庭垃圾中！

僅適用於歐盟國家：

無法再使用的工具根據歐盟第2012/19/EU號指令，損壞的或舊的電池/蓄電池根據歐盟第2006/66/EC號指令必須單獨收集並根據環保要求進行回收利用。

廢電器電子設備若處理不當，可能因存在有害物質而對環境和人類健康產生有害影響。

充電電池／拋棄式電池：

鋰離子：

請注意「搬運」段落中的指示（參見「搬運」，頁156）。

한국어

안전수칙

- ▶ **경고! 모든 안전수칙과 지시 사항을 상세히 읽고 지켜야 합니다.** 다음의 안전수칙과 지시 사항을 준수하지 않으면 화재 위험이 있으며 감전 혹은 중상을 입을 수 있습니다.

정원용 공구에 나와있는 기호의 설명

일반적인 위험 경고.



사용 설명서를 읽으십시오.

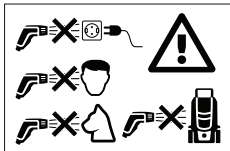

사람 얼굴이나 동물 혹은 기기 본체 및 전기 부품에 물을 분사하지 마십시오.

작동

- ▶ 작업자는 제품을 규정에 따른 사용 분야에만 사용해야 합니다. 현지 상황을 고려하십시오. 작업

시 주위에 어린이나 사람이 있는지 주의하십시오.

- ▶ 어린이나 신체적, 감각 기능 혹은 정신적 기능에 장애가 있는 사람, 혹은 경험과 지식이 부족하거나 사용법을 잘 모르는 사람이 절대로 이 기기를 사용하지 못하게 하십시오. 각국의 규정에 따라 작업자의 연령을 제한할 수 있습니다.
- ▶ 어린이가 정원용 공구를 갖고 놀지 않도록 감독 하십시오.
- ▶ 작업자는 작업장에 있는 제3자에 대한 책임을 져야 합니다. 해를 끼칠 수 있는 방향으로 물을 분사하지 않도록 주의하십시오.

사용

- ▶ 작업장에 있는 전류가 통하는 모든 부품은 물 분사에 안전해야 합니다.
- ▶ 석면을 함유하거나 유해한 물질을 함유한 소재를 분사해서는 안 됩니다.
- ▶ 배터리 케이스가 닫힌 경우에만 기기를 작동하십시오. 이를 통해 배터리가 물분사로부터 보호됩니다.
- ▶ 사용하기 전에 기기와 액세서리가 정상 상태인지 안전한 작동 여부를 점검하십시오. 하자가 있으면 기기를 사용하면 안 됩니다.
- ▶ 기기를 단단한 바닥 위에 놓아야 합니다.
- ▶ 용제를 함유한 액체, 희석되지 않은 산, 아세톤 혹은 벤진, 페인트 희석제, 난방유를 포함한 용제를 사용해서는 안 됩니다. 그 분무가 가연성이고 폭발성이며 독성이기 때문입니다.
- ▶ 필터 없이 또는 필터가 손상된 경우 절대 물탱크를 채워서는 안 됩니다.
- ▶ **정원용 공구를 변형하지 마십시오.** 잘못 변형하면 기기의 안전에 지장을 주고 강한 소음과 진동이 생겨 성능을 제대로 못할 수 있습니다.
- ▶ 물분사를 사람 얼굴이나 동물 머리에 향하게 하지 마세요.
- ▶ 탱크를 채우기 위해 기기를 절대 물에 담그지 마십시오.
- ▶ 강한 압력으로 물체가 뒤로 밀릴 수 있습니다. 필요한 경우 보안경 등 적합한 개인 보호구를 착용 하십시오.
- ▶ 물탱크에 물을 채우기 위해 신선한 (염분 없는) 물만 사용하십시오.
- ▶ 깨끗한 물로만 기기를 사용하십시오. 물에 다른 부가물을 첨가하지 마십시오. 물에 있는 불순물로 인해 펌프와 액세서리가 손상될 수 있습니다. Fontus 세척제 노즐을 사용하십시오(Bosch 액세서리: F 016 800 595).

충전용 배터리의 최적 사용법을 위한 정보

- ▶ 배터리를 분해하지 마십시오. 단락이 발생할 위험이 있습니다.
- 충전용 배터리를 지속적인 태양 광선 등 고열에 장시간 노출되지 않도록 하고, 물과 불 그리고 수분이 있는 곳에 두지 마십시오. 폭발 위험이 있습니다.



- ▶ 배터리가 손상되었거나 이를 잘못 사용한 경우 증기가 발생할 수 있습니다. 작업장을 환기시키고 필요한 경우 의사와 상담하십시오. 증기로 인해 호흡기가 자극될 수 있습니다.
- ▶ 제조사의 배터리 제품만 사용하십시오. 그래야만 배터리 과부하의 위험을 방지할 수 있습니다.
- ▶ 못이나 스크류 드라이버 같은 뾰족한 물체 또는 외부에서 오는 충격 등으로 인해 축전지가 손상될 수 있습니다. 내부 단락이 발생하여 배터리가 타거나 연기가 발생하고, 폭발 또는 과열될 수 있습니다.
- ▶ 배터리가 누전되지 않도록 하십시오. 폭발할 위험이 있습니다.
- ▶ 가끔 배터리의 통풍구를 부드럽고 깨끗한 마른 솔로 청소하십시오.
- ▶ 기기는 함께 공급되는 충전기만을 사용하여 충전 하십시오.

운송 및 보관

- ▶ 기기를 끄고 운송하기 전에 연장 가능한 손잡이가 잠겨 있는지 확인하십시오.



특히 물탱크가 가득 찼을 때 기기를 들어 올리고 운반할 때 주의하십시오. 연장 가능한 손잡이가 확실히 고정되어 있는지 확인하십시오. 기기를 들어 올리려면 연장 가능한 손잡이와 하단 전방 손잡이를 사용하십시오. 들어올릴 때 건강한 등 자세를 유지하십시오. 무릎을 구부리고 허리를 똑바로 펴십시오.

- ▶ 기기를 경사진 곳이나 계단에서 조심스럽게 이동 하십시오. 기기가 물로 가득 차 있으면 무겁습니다.
- ▶ 보관하기 전에 탱크와 펌프 시스템에서 물을 빼십시오.
- ▶ 기기가 직사광선에 노출되면 색상이 변할 수 있습니다.

보수 정비

- ▶ 각종 세척 및 보수작업을 하거나 액세서리를 교환하기 전에 반드시 기기의 스위치를 끄십시오. 기기를 배전 전압에 연결하여 작동할 경우 전원 플러그를 빼십시오.
- ▶ 수리는 반드시 보쉬 지정 서비스 센터에서만 실시하도록 맡기십시오.

액세서리와 스페어 부품

- ▶ 제조사가 허용하는 액세서리와 부품만을 사용하십시오. 정품 액세서리 및 부품을 사용해야 하자 없는 기기의 작동을 보장할 수 있습니다.

기호

다음에 나와있는 기호는 사용 설명서를 읽고 이해하는데 중요합니다. 그러므로 기호와 그 의미를 잘 기억하십시오. 기호를 제대로 이해하면 제품을 더욱 쉽고 안전하게 사용할 수 있습니다.

기호	의미
	이동 방향
	반동 방향
	스위치 켜기
	스위치 끄기
	별매 액세서리/부품

규정에 따른 사용

본 기기는 내부 탱크나 수돗물 연결부, 차량, 공구, 창문, 보트, 자전거, 개(저압 모드), 야외용 장난감, 온실, 정원 가구 등을 청소하기 위한 가정용 용도로 사용됩니다.

각 세척 작업을 위해 압력 모드와 분사 패턴을 올바르게 설정해야 합니다.

제품의 주요 명칭(그림 A 및 D 참조)

제품의 주요 명칭에 표기된 번호는 제품의 그림이 나와있는 면을 참고하십시오.

- (1) 노즐 헤드
- (2) 방아쇠
- (3) 분사 건 호스 연결 부위
- (4) 호스
- (5) 브러시
- (6) 배터리 충전 상태 표시기
- (7) 보관함
- (8) 전방 손잡이
- (9) 배수구
- (10) 급수 연결부위 및 필터 요소 (마개 아래)
- (11) 탱크 마개
- (12) 압력 강도 스위치
- (13) 전원 스위치
- (14) 배터리 케이스 커버
- (15) 배터리 케이스 해제장치
- (16) 연장 가능한 손잡이용 잠금장치
- (17) 연장 가능한 손잡이
- (18) 분사 건
- (19) 배터리^{a)}
- (20) 배터리 해제 버튼
- (21) 충전기^{a)}
- (22) 세척제 노즐^{a)}

a) 도면이나 설명서에 나와있는 액세서리는 표준 공급부품에 속하지 않습니다. 전체 액세서리는 저희 액세서리 프로그램을 참고하십시오.

제품 사양

충전 고압 세척기		Fontus 18V
제품 번호		3 600 HB6 1..
정격 전압	V	18
정격 출력	W	170
보호 등급		III, IP X4
최대 압력(시스템)	MPa	4.0 (+/- 0.4)
정격 압력(사용자 출력)	MPa	2.0 (+/- 0.2)
최대 수온	°C	50
EPTA 공정 01:2014에 따른 중량 ^{A)}	kg	7.5
일련 번호	기기에 있는 일련번호(명판)를 참조하십시오	
허용 주변 온도		
- 충전 시	°C	0 ... +45
- 작동 시 ^{B)}	°C	+5 ... +50
- 저장 시	°C	-20 ... +50
배터리 타입		PBA 18V..W- 1.5Ah, 2.0Ah, 2.5Ah, 3.0Ah, 4.0Ah, 5.0Ah, 6.0Ah

A) 사용하는 배터리에 따라 상이

B) 온도 <0 °C일 때 출력 제한

조립 및 작동

서술/행동	그림	페이지
제품의 주요 명칭	A	187
공급 내역	B	188
물탱크 채우기	C1	188
수돗물로 물탱크 채우기	C2	189
수돗물로 물탱크 채우기 (연속)/자동 충입	C3	189
배터리 충전 및 장착하기	D	190
운반 및 운송	E	190
호스 연결하기	F	191
스위치 켜기	G	191
분사 강도 조절하기	H	192
분사 패턴 버튼	I	192
브러시 사용하기	J	193
스위치 끄기	K	194
호스 분리하기		
배터리 탈착하기	L	194
유지 보수	M	195
보관	N	195
별매 액세서리	O	196

시동

배터리 장착/탈착하기(그림 D 및 L 참조)

정보: 적합하지 않은 배터리를 사용하면 기능에 예러가 생기거나 기기가 손상될 수 있습니다.

배터리 케이스 해제장치 **(15)**를 눌러 배터리 케이스 커버 **(14)**를 여십시오. 충전된 배터리 **(19)**를 끼우십시오. 배터리가 완전히 끼워져 있는지 확인해 보십시오.

배터리 케이스를 닫고, 배터리 케이스 해제 장치 **(15)**가 찰칵 끼워져 있는지 확인하십시오. 배터리 케이스 커버 **(14)**는 사용 중에 물분무로부터 배터리를 보호합니다.

배터리 케이스 해제장치 **(15)**를 눌러 배터리 케이스 커버 **(14)**를 여십시오. 배터리 **(19)**를 기기에서 빼려면 배터리 해제 버튼 **(20)**을 누르고 배터리를 잡아 당기십시오.

작동

시작

내부 탱크에 직접 혹은 급수 연결장치를 사용하여 충입하려면 항상 신선한 물을 사용하십시오. 필터 **(10)**이 장착되어 있고 손상되지 않았는지 확인하십시오(그림 **C1** 및 **C2** 참조).

호스 **(4)**를 배수구 **(9)**와 분사 건 **(18)**에 고정하십시오(그림 **F** 참조).

노즐 헤드 **(1)**를 돌려 원하는 분사 패턴을 선택하십시오(그림 **I** 참조).

원하는 분사 강도를 스위치 **(12)**에서 선택하십시오(그림 **H** 참조).

전원 스위치 (13)를 누르고 물이 나올 때까지 방아쇠 (2)를 누른 상태로 유지하십시오(그림 G 참조).
정보: 물탱크를 비운 후 처음으로 제품을 사용하면 물이 나올 때까지 최대 10초까지 걸릴 수 있습니다.

자동 정지 기능

피스톤 손잡이의 방아쇠 (2)를 놓으면 기기가 자동으로 정지됩니다.

자동 꺼짐 기능

제품이 30 분 동안 계속 작동하면 모터가 꺼집니다.

자동 슬립 기능

기기가 5 분간 작동하지 않으면 자동으로 꺼집니다.

브러시 장착/탈착하기(그림 J 참조)

브러시 (5)가 분사 건에 부착되어 세척이 더 효과적입니다.

브러시를 분사 건 (18)에 바로 밀어 줍니다. 브러시의 상단과 하단 클립을 분사 건의 각 개구부에 끼우십시오.

풀려면 하단 클립을 위로 누르고 브러시를 잡아 뺍니다.

고장 원인찾기

충전 고압 세척기

증상	가능한 원인	조치
모터가 가동하지 않습니다	배터리가 방전되었습니다	배터리를 충전하십시오
	배터리가 아주 차거나 뜨겁습니다	배터리를 따뜻하게/식게 두십시오
	기기가 얼었습니다	기기가 녹을 때까지 기다리십시오
수압이 불안정합니다	막힌 노즐	노즐 청소하기
	펌프 내에 공기	시스템에서 공기가 나갈 때까지 기기를 샤워 노즐로 터보 압력 모드에서 작동합니다.
모터가 제한적으로 작동하거나 작동 압력이 없습니다	물탱크가 비어 있습니다	물탱크를 채웁니다
	펌프가 준비되어 있지 않습니다	방아쇠를 당겨 공기를 빼십시오
전원 표시등이 켜지지만 펌프가 작동하지 않습니다.	자동 꺼짐 기능이 켜졌습니다	기기를 껐다가 다시 켜십시오.
기기가 꺼집니다	자동 슬립 기능이 켜졌습니다	활성화하려면 전원 스위치를 누릅니다
	배터리가 방전되었습니다	배터리를 충전하십시오
기기가 샅니다	펌프가 샅니다	약간의 누수는 가능합니다; 누수가 심하면 서비스 센터에 문의하십시오
	연결 부위가 샅니다	연결 부위가 올바르게 조립되었는지 확인하십시오
	탱크 마개가 샅니다	탱크 마개가 제대로 닫혀 있는지 확인하십시오
모터가 대기 모드로 시동합니다	펌프, 분무기 또는 호스가 샅니다	대기 모드에서 문제가 지속되면 고객센터에 문의하십시오
호스를 제거할 수 없습니다	기기 스위치가 아직 켜져 있으면 기기의 압력으로 인해 필요한 힘이 증가합니다	기기를 끄고 나서 방아쇠를 당겨 압력을 감소시킵니다
수돗물이 연결되어 있어도 탱크가 채워지지 않습니다	물 호스가 막히고/또는 호스 연결부가 막혔습니다	기기 스위치를 끄고, 물호스 또는 호스 연결 부위를 점검하고 청소합니다

보수 정비 및 서비스

유지 보수, 보관 및 운반(그림 K - N 참조)

기기를 끄고 방아쇠를 당겨 호스의 물을 빼십시오. 분사 건과 배수구에서 호스를 분리합니다. 분사 건, 브러시 및 호스는 기기에 보관할 수 있습니다.

시스템에서 물을 빼고 배터리를 빼십시오. 필터를 정기적으로 세척하십시오.

배터리 관리

배터리의 최적 사용을 보장하기 위해 다음 사항을 준수하십시오:

- 충전용 배터리를 습기와 물로부터 보호하십시오.

- 정원용 공구와 배터리를 -20°C와 50°C 온도 범위 내에서만 보관하십시오. 배터리를 예를 들면 여름에 자동차 안에 두지 마십시오.
- 배터리를 정원용 공구에서 분리하여 보관하십시오.
- 직사광선의 경우 배터리를 정원용 공구에 두지 마십시오.
- 배터리의 최적 보관 온도는 5°C입니다.
- 가끔 배터리의 통풍구를 부드럽고 깨끗한 마른 솔로 청소하십시오.

충전 후에 작동 시간이 현저히 짧아지면 충전용 배터리가 소모되어 교체해 주어야 한다는 것을 표시합니다.

AS 센터 및 사용 문의

AS 센터에서는 귀하 제품의 수리 및 보수정비, 그리고 부품에 관한 문의를 받고 있습니다. 대체 부품에 관한 분해 조립도 및 정보는 인터넷에서도 찾아 볼 수 있습니다 - www.bosch-pt.com
보쉬 사용 문의 팀에서는 보쉬의 제품 및 해당 액세서리에 관한 질문에 기꺼이 답변 드릴 것입니다. 문의나 대체 부품 주문 시에는 반드시 제품 네임 플레이트에 있는 10자리의 부품번호를 알려 주십시오.

콜센터
080-955-0909

다른 AS 센터 주소는 아래 사이트에서 확인할 수 있습니다:

www.bosch-pt.com/serviceaddresses

운반

권장하는 리튬이온 배터리는 위험물 관련 규정을 따릅니다. 배터리는 별도의 요구 사항 없이 사용자가 직접 도로 상에서 운반할 수 있습니다.

제3자를 통해 운반할 경우(항공 운송이나 운송 회사 등) 포장과 표기에 관한 특별한 요구 사항을 준수해야 합니다. 이 경우 발송 준비를 위해 위험물 전문가와 상담해야 합니다.

표면이 손상되지 않은 배터리만 사용하십시오. 배터리의 접촉 단자면을 덮어 불인 상태로 내부에서 움직이지 않도록 배터리를 포장하십시오. 또한 이와 관련한 국내 규정을 준수하십시오.

처리



제품, 배터리, 부품 및 포장재는 친환경적인 방법으로 재활용할 수 있도록 수거해야 합니다.



제품과 충전용 배터리/배터리를 가정용 쓰레기로 처리하지 마십시오!

오직 EU 국가에만 해당:

더이상 사용할 수 없는 제품은 유럽 지침 2012/19/EU에 부응하여, 고장나거나 소모된 배터리 팩/배터리는 유럽지침 2006/66/EC에 따라 분리 수거하여

친환경적인 방법으로 재활용할 수 있도록 수거해야 합니다.

규정에 맞춰 폐기하지 않을 경우 전기장치 및 전자장치 노후기에 남아 있을 수 있는 위험 물질로 인해 환경 및 인체에 유해한 영향을 미칠 수 있습니다.

충전용 배터리/배터리:

리튬이온:

운반 단락에 나와 있는 지침을 참고하십시오 (참조 „운반“, 페이지 161).

ไทย

กฎระเบียบเพื่อความปลอดภัย

- ▶ คำเตือน: ต้องอ่านคำเตือนเพื่อความปลอดภัยและคำแนะนำทั้งหมด การไม่ปฏิบัติตามคำเตือนเพื่อความปลอดภัยและคำแนะนำอาจทำให้ถูกไฟฟ้าดูด เกิดไฟไหม้และ/หรือได้รับบาดเจ็บอย่างร้ายแรง

คำอธิบาย ของ สัญลักษณ์ บน เครื่อง



คำเตือนเกี่ยวกับอันตรายทั่วไป



อ่านหนังสือคู่มือการใช้งาน

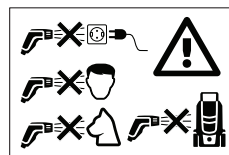

อย่า เล็ง ลำน้ำ พุ่งตรง ไปที่ใบหน้า ของคน หรือ สัตว์ ตัวเครื่อง เอง หรือ ส่วนประกอบ ไฟฟ้า อย่าง เด็ดขาด

การปฏิบัติงาน

- ▶ ผู้ใช้งานเครื่องต้องใช้ เครื่องตามกฎระเบียบ ต้องตระหนักถึงสถานะเงื่อนไขที่กำหนด ในท้องถิ่น เมื่อทำงาน ต้องเอาใจ ใส่บุคคลอื่นโดยเฉพาะเด็ก
- ▶ ต้องไม่อนุญาตให้เด็ก บุคคลที่มีความบกพร่องทางกายภาพ ทางประสาทสัมผัส หรือทางจิตใจ หรือบุคคลที่ขาดประสบการณ์และ/หรือความรู้ และ/หรือบุคคลที่ไม่คุ้นเคยกับคำแนะนำเหล่านี้ นำเครื่องไปใช้งาน กฎระเบียบท้องถิ่นอาจจำกัดอายุของผู้ใช้งานเครื่อง
- ▶ เด็กควรได้รับการดูแลเพื่อให้แน่ใจว่าพวกเขาจะไม่ นำเครื่องมาเล่น

- ▶ ผู้ใช้งาน ต้อง รับผิดชอบ ต่อ บุคคลที่สาม ใน พื้นที่ทำงาน ตรวจสอบ ให้แน่ใจว่า สายน้ำ ไม่ได้ เล็ง ไปใน ทิศทาง ที่ อาจ ทำให้เกิด ความเสียหายได้

การใช้งาน

- ▶ ส่วนประกอบที่นำไฟฟ้าทั้งหมดที่อยู่ในพื้นที่ทำงานต้องได้รับการป้องกันจากน้ำสะอาดกระเด็น
- ▶ ต้องไม่ฉีดพ่นวัสดุที่มีแร่ใยหินและวัสดุอื่นๆ ที่มีสารที่เป็นอันตรายต่อสุขภาพของท่าน
- ▶ ใช้งานเครื่อง เฉพาะ เมื่อ ช่องใส่ แบตเตอรี่ ปิดอยู่ เท่านั้น ในลักษณะนี้ จะช่วย ปกป้อง แบตเตอรี่ จาก น้ำ ที่ สาต กระเด็น
- ▶ ก่อนใช้งาน ให้ตรวจสอบเครื่องและอุปกรณ์ทำงานว่าอยู่ในสภาพที่สมบูรณ์แบบและมีความปลอดภัยในการทำงานหรือไม่ อย่าใช้งานหากเครื่องไม่อยู่ในสภาพดีสมบูรณ์แบบ
- ▶ ต้อง วาง เครื่อง บน พื้นผิว ที่มั่นคง
- ▶ อย่าใช้ของเหลวที่มีตัวทำละลาย กรดที่ขังไม่ได้เจือจาง อะซิโตน หรือตัวทำละลาย รวมทั้งเบนซิน ทินเนอร์ผสมสี น้ำมันให้ความร้อน ไซโรเฮทที่พ่นออกมา มีความไวไฟสูง ระเบิดได้ และเป็นพิษ
- ▶ อย่า เติม ถังเก็บน้ำ เมื่อ ตัวกรอง ถูก ถอดออก หรือ เมื่อ ตัวกรอง เสียหาย
- ▶ **อย่า ตัดแปลง เครื่อง** การดัดแปลง ที่ ไม่ได้รับ อนุญาต อาจ ส่งผลต่อ ความปลอดภัย ของ เครื่อง ของ ท่าน ทำให้ มี เสียง รบกวน และ สั่นตัว มากขึ้น และ ประสิทธิภาพ ต่ำลง
- ▶ อย่า เล็ง สายน้ำ พุ่งตรง ไปที่ ใบหน้า ของคน หรือ สัตว์
- ▶ อย่า จุ่ม เครื่อง ลงใน น้ำ เพื่อ เติมน้ำ
- ▶ แรงดันสูงอาจทำให้มีวัตถุกระเด็นกลับ หากจำเป็น ให้สวม อุปกรณ์ป้องกันตัวที่เหมาะสม เช่น แวนครอบตาชนิดรักษา
- ▶ ใช้น้ำจืด (ไม่ใช่น้ำเกลือ) เพื่อเติมน้ำที่เก็บน้ำเท่านั้น
- ▶ ใช้น้ำสะอาด เท่านั้น และ อย่า เติม สารเติมแต่งใดๆ ลง ในน้ำ สารปนเปื้อน ใน น้ำ อาจทำให้ บั้ม และ อุปกรณ์ ประกอบ เสียหายได้ ใช้ หัวฉีด น้ำยา ทำความสะอาด Fontus (อุปกรณ์ประกอบ บ่อช: F 016 800 595)

คำแนะนำ สำหรับ การจัดการ ที่ดีที่สุด กับ แบตเตอรี่

- ▶ **อย่าเปิดแบตเตอรี่** อันตรายจากการลัดวงจร
- ▶ **ใช้แบตเตอรี่พิเศษเฉพาะในผลิตภัณฑ์ของผู้ผลิตเท่านั้น** ในลักษณะนี้ แบตเตอรี่พิเศษจะได้รับการปกป้องจากการใช้งานเกินกำลังซึ่งเป็นอันตราย

- ▶ **วัตถุที่แหลมคม ต. ย. เช่น ตะปูหรือไขควง หรือแรงกระทำภายนอก อาจทำให้แบตเตอรี่เสียหายได้** สิ่งเหล่านี้ อาจทำให้เกิดการลัดวงจรภายในและแบตเตอรี่ใหม่ มี ควัน ระเบิด หรือร้อนเกินไป
- ▶ **อย่า ลัดวงจร แบตเตอรี่** มีความเสี่ยง ที่ จะเกิด การ ระเบิด
- ▶ ทำความสะอาดช่องระบายอากาศเป็นครั้ง คราวโดยใช้แปรงขนอ่อนที่แห้งและสะอาด
- ▶ **ชาร์จ เครื่อง ด้วย เครื่องชาร์จ แบตเตอรี่ ที่ จัดส่งมา เท่านั้น**

การขนย้ายและการเก็บรักษา

- ▶ ปิดสวิตช์ เครื่อง และ ตรวจสอบ ให้แน่ใจว่า ค้ำจับ แบบ ขยายได้ ถูกล็อค ก่อน ขนย้าย



ควรใช้ ความระมัดระวัง เมื่อยก และ เคลื่อน ย้าย เครื่อง โดยเฉพาะ อย่างยิ่ง เมื่อ ถังเก็บน้ำ เติมน้ำ ตรวจสอบว่า ค้ำจับ แบบ ขยายได้ ถูก ล็อค ไว้ อย่าง แน่นหนาแล้ว ใช้ ค้ำจับ แบบ ขยายได้ และ ค้ำจับ หนา ที่อยู่ ด้านล่าง เพื่อ ยก เครื่อง ตรวจสอบ ให้ แน่ใจว่า หลัง อยู่ ใน ท่าทาง ที่ ถูกสุขลักษณะ เมื่อ ยก เครื่อง ยึดหลัง ให้ตรง และ งอเข่า

- ▶ ใช้ ความระมัดระวัง เมื่อ เคลื่อน เครื่อง บน ทางลาด หรือ ชั้นบันได เครื่อง จะหนัก เมื่อ เติมน้ำ
- ▶ ระบายน้ำ ออกจาก ถัง และ ระบบปั๊ม ก่อน จัดเก็บ
- ▶ หาก อุปกรณ์ ถูก แสงแดด โดยตรง อาจ เปลี่ยนสีได้

การบำรุงรักษา





- ▶ ปิดสวิตช์เครื่องก่อนทำความสะอาดและบำรุงรักษาทุกครั้ง และก่อนเปลี่ยนส่วนประกอบ ดึงปลั๊กไฟ้ออก หากเครื่องทำงานด้วยไฟฟ้า
- ▶ ส่งเครื่องไปซ่อมแซมที่ศูนย์บริการ บ่อช ที่ได้รับมอบหมายเท่านั้น

อุปกรณ์ประกอบและอะไหล่

- ▶ ใช้เฉพาะอุปกรณ์ประกอบและอะไหล่ที่ผ่านการรับรองจาก บ่อช เท่านั้น อุปกรณ์ประกอบและอะไหล่ของแท้ เท่านั้นที่รับประกันว่าเครื่องจะสามารถทำงานได้อย่าง ปลอดภัยและไม่ชำรุดเสียหาย

สัญลักษณ์

สัญลักษณ์ต่อไปนี้มีความสำคัญต่อการอ่านและการทำความเข้าใจคู่มือการใช้งานเครื่อง กรุณาจดจำสัญลักษณ์และความหมายของสัญลักษณ์ การแปลความสัญลักษณ์ได้ ถูก ต้องจะช่วยให้ท่านใช้เครื่องได้ดีและปลอดภัยกว่า

สัญลักษณ์	ความหมาย
	ทิศทางการเคลื่อนที่
	ทิศทางการตอบสนอง
	เปิดสวิตช์
	ปิดสวิตช์
	อุปกรณ์ประกอบ/ อะไหล่

วัตถุประสงค์การใช้งาน

เครื่องนี้ มีไว้ สำหรับ ใช้ ใน บ้าน เพื่อ ทำความสะอาด ยานพาหนะ เครื่องมือ หน้าต่าง รองเท้าบูท จักรยาน สุนัข (ในโหมด แรงดัน ต่ำ) ของเล่น กลางแจ้ง โรงเรือน ปลูกพืช เพอร์นิเจอร์ สวน ฯลฯ โดย รับ น้ำ จาก ถัง ภายใน หรือ จาก การเชื่อมต่อ น้ำหลัก

ควร ปรับ โหมด แรงดัน และ รูปแบบ การฉีดน้ำ ให้ ถูกต้อง สำหรับ งาน ทำความสะอาด ที่ เกี่ยวข้อง

ส่วนประกอบ ผลิตภัณฑ์ (ดู ภาพประกอบ A และ D)

ลำดับเลข ของ ส่วนประกอบ ผลิตภัณฑ์ อ้างถึง ส่วนประกอบ ของ ผลิตภัณฑ์ ที่ แสดง ใน หน้า ภาพประกอบ

- (1) หัวหัวฉีด

ข้อมูลทางเทคนิค

เครื่องฉีดน้ำ แรงดัน ไร้สาย		Fontus 18V
หมายเลขสินค้า		3 600 HB6 1..
แรงดันไฟฟ้ากำหนด	V	18
กำลังไฟฟ้า	วัตต์	170
ระดับความปลอดภัย		III, IP X4
แรงดัน สูงสุด (ระบบ)	MPa	4.0 (+/- 0.4)
แรงดันพิกัด (เอาต์พุตผู้ใช้)	MPa	2.0 (+/- 0.2)
อุณหภูมิ น้ำ สูงสุด	°C	50
น้ำหนัก ตาม ระเบียบการ EPTA-Procedure 01:2014 ^{A)}	กก.	7.5
หมายเลขเครื่อง	ดูหมายเลขเครื่อง (แผ่นป้าย) บนเครื่อง	
อุณหภูมิแวดล้อมที่อนุญาต		

- (2) โโกป็น
- (3) ข้อต่อ สายยาง สำหรับ ปืนฉีด
- (4) สายยาง
- (5) หัวฉีดแปรง
- (6) ไฟแสดงสถานะการชาร์จแบตเตอรี่
- (7) ตำแหน่งจัดเก็บ
- (8) ด้ามจับหน้า
- (9) ช่องระบายน้ำ
- (10) การเชื่อมต่อ น้ำ และ ตัวกรอง (ใต้ฝาปิด)
- (11) ฝาปิดถัง
- (12) สวิตช์เลือก แรงดัน
- (13) สวิตช์เปิด-ปิด
- (14) ฝาครอบ ช่องใส่ แบตเตอรี่
- (15) บุ่ม ปลด ช่องใส่ แบตเตอรี่
- (16) ล็อค ด้ามจับ แบบ ขยายได้
- (17) ด้ามจับ แบบ ขยายได้
- (18) ปืนฉีด
- (19) แบตเตอรี่^{a)}
- (20) แป้นปลดล็อคแบตเตอรี่
- (21) เครื่องชาร์จ^{a)}
- (22) หัวฉีด น้ำยา ทำความสะอาด^{a)}

- a) อุปกรณ์ประกอบที่แสดงภาพหรืออธิบายไม่รวมอยู่ในการจัดส่งมาตรฐาน กรุณาดูอุปกรณ์ประกอบทั้งหมดในรายการแสดงอุปกรณ์ประกอบของเรา

เครื่องฉีดน้ำ แรงดัน ไร้สาย		Fontus 18V
- เมื่อชาร์จ	°C	0 ... +45
- และการใช้งาน ^{B)}	°C	+5 ... +50
- เมื่อเก็บรักษา	°C	-20 ... +50
ประเภท แบตเตอรี่		PBA 18V...W- 1.5 Ah, 2.0 Ah, 2.5 Ah, 3.0 Ah, 4.0 Ah, 5.0 Ah, 6.0 Ah

- A) ขึ้นอยู่กับแบตเตอรี่แพ็คที่ใช้
B) สมรรถภาพจะน้อยลงที่อุณหภูมิ < 0 °C

การติดตั้งและการปฏิบัติงาน

การแสดง/เป้าหมายการดำเนินการ	ภาพประกอบ	หน้า
ส่วนประกอบ ผลิตภัณฑ์	A	187
รายการสิ่งของที่จัดส่ง	B	188
การเติม ถังเก็บน้ำ	C1	188
การเติม ถังเก็บน้ำ ด้วย การเชื่อมต่อหลัก	C2	189
การเติม ถังเก็บน้ำ ด้วย การเชื่อมต่อหลัก (อย่าง ต่อเนื่อง)/ เติมน้ำอัตโนมัติ	C3	189
การชาร์จ และ การใส่แบตเตอรี่	D	190
การหิว และ การขนย้าย	E	190
การต่อ สายยาง	F	191
การเปิดสวิตช์	G	191
การเลือก โหมดแรงดัน	H	192
การเลือก รูปแบบ การฉีดน้ำ	I	192
การใช้แปรง	J	193
การปิดสวิตช์	K	194
การปลด สายยาง		
การถอดแบตเตอรี่	L	194
การบำรุงรักษา	M	195
การเก็บรักษา	N	195
อุปกรณ์ประกอบ	O	196

การเปิดสวิตช์

การใส่/ การถอดแบตเตอรี่ (ดู ภาพประกอบ D และ L)

หมายเหตุ: การใช้ แบตเตอรี่ ที่ ไม่เหมาะสม อาจ ทำให้ เครื่อง ทำงาน ผิดปกติ หรือ เสียหายได้

กด ปุ่ม ปลด ช่องใส่ แบตเตอรี่ (15) เพื่อ เปิด ฝาครอบ ช่องใส่ แบตเตอรี่ (14) ใส่ แบตเตอรี่ ที่ ชาร์จแล้ว (19) ตรวจสอบ ให้แน่ใจว่า ใต้ใส่ แบตเตอรี่ ไว้อย่าง ถูกต้อง

ปิด ฝาครอบ ช่องใส่ แบตเตอรี่ และ ตรวจสอบ ให้แน่ใจว่า ล็อค ของ ปุ่ม ปลด ช่องใส่ แบตเตอรี่ (15) เข้าที่ ฝาครอบ ช่องใส่ แบตเตอรี่ (14) ช่วย ปกป้อง แบตเตอรี่ จาก น้ำ ที่ สาธารณะเดิน ระหว่าง ใช้งาน

กด ปุ่ม ปลด ช่องใส่ แบตเตอรี่ (15) เพื่อ เปิด ฝาครอบ ช่องใส่ แบตเตอรี่ (14) หาก ต้องการ ถอด แบตเตอรี่ (19) ออก จาก เครื่อง ให้กด ปุ่ม ปลดล็อค แบตเตอรี่ (20) และ ดึง แบตเตอรี่ ออก

การปฏิบัติงาน

การเริ่มต้น

ใช้ น้ำฉีด ทุกครั้ง เพื่อ เติมน้ำ ภายใน โดยตรง หรือ ผ่าน การเชื่อมต่อหลัก ตรวจสอบว่า ใต้ใส่ ตัวกรอง (10) แล้ว หรือ ไม่ และ ตัวกรอง ต้อง ไม่เสียหาย (ดู ภาพประกอบ C1 และ C2)

เชื่อมต่อ สายยาง (4) กับ ช่อง ระบายน้ำ (9) และ ปืนฉีด (18) (ดู ภาพประกอบ F)

เลือก รูปแบบ การฉีดน้ำ ที่ต้องการ โดย หมุน หัวหัวฉีด (1) (ดู ภาพประกอบ I)

เลือก ความแรง ของ สำนั ที่ต้องการ ด้วย สวิตช์เลือก แรงดัน (12) (ดู ภาพประกอบ H)

กด สวิตช์เปิด/ปิด (13) และ กดโก ค้างไว้ (2) จนกว่า น้ำ จะ ออกมา (ดู ภาพประกอบ G)

หมายเหตุ: หาก ท่าน ใช้ ผลลัพท์ เป็นครั้งแรก หลังจาก ถ่ายน้ำ ออกจาก ถังเก็บน้ำ อาจ ใช้ เวลา ถึง 10 วินาที ก่อน ที่ น้ำ จะไหล ออกมา

ฟังก์ชัน Auto Stop

เครื่องนี้ ถูก ออกแบบ ให้ มอเตอร์ ปิดสวิทช์ ในทันที ที่ ปล่อย น้ำ จาก โภเป็นฉีด (2)

ฟังก์ชัน Auto-off

มอเตอร์ จะปิดสวิทช์ เมื่อ ผลลัพท์ ทำงาน อย่าง ต่อเนื่อง เป็น เวลา 30 นาที

ฟังก์ชัน Autosleep

เมื่อไม่มี การใช้งาน นาน 5 นาที เครื่อง จะ ปิดสวิทช์ โดย อัตโนมัติ

การติดตั้ง/ การถอด หัวฉีดแปร่ง (ดู ภาพ ประกอบ J)

แปร่ง (5) ติดตั้ง บน ปืนฉีด และ ทำให้ ทำ ความสะอาด ได้ดี ยิ่งขึ้น

เลื่อน แปร่ง ตรงไปบน ปืนฉีด (18) นำ คลิปบน และ ล่าง ของ แปร่ง เข้าใน ช่องเปิด ที่ สอดคล้องกัน บน ปืนฉีด ถอด แปร่ง ออก โดย กด คลิปล่าง ขึ้น และ ดึง แปร่ง ออก จาก ปืนฉีด

การแก้ไขปัญหา

เครื่องฉีดน้ำ แรงดัน ไร้สาย

ปัญหา	สาเหตุที่เป็นไปได้	มาตรการแก้ไข
เครื่อง ไม่เปิด ทำงาน	แบตเตอรี่หมด	ชาร์จ แบตเตอรี่
	แบตเตอรี่ ร้อน/ เย็น เกินไป	ปล่อยให้ เย็น/ อุ่น
	เครื่อง เย็นแห้ง	รอจนกว่า เครื่อง จะ ละลาย น้ำแข็ง
แรงดันตกเป็นจังหวะ	หัวฉีด อุดตัน	ทำความสะอาดหัวฉีด
	อากาศ ใน บั้ม	ใช้งาน เครื่อง ใน โหมด แรงดัน เทอร์โบ ด้วย หัวฉีด ที่ตั้งค่า เป็น ผักบัว จนกว่า อากาศ จะ ออก จาก ระบบ
มอเตอร์ ทำงาน แต่ มี แรงดัน จำกัดหรือ ไม่มี แรงดัน ทำงาน	ถังเก็บน้ำว่างเปล่า	เติมถังเก็บน้ำ
	บั้ม ไม่ระบาย	กดโก ค้างไว้ เพื่อ ระบาย อากาศ
ไฟแสดง สถานะ พลังงาน ติดขึ้น แต่ บั้ม ไม่ทำงาน อีกต่อไป	ฟังก์ชัน Auto-off ถูกเรียก ใช้งาน	ปิดสวิทช์ เครื่อง แล้ว เปิดสวิทช์ อีกครั้ง
เครื่อง ปิดสวิทช์	ฟังก์ชัน Autosleep ถูก เรียก ใช้งาน	กดสวิทช์ เปิด/ปิด เพื่อ เปิด ใช้งาน
	แบตเตอรี่ หมด	ชาร์จ แบตเตอรี่
น้ำรั่วจากเครื่อง	บั้มรั่ว	น้ำรั่ว เล็กน้อยได้ ในกรณีที่ รั่วมาก เกินไป ให้ ติดต่อ ศูนย์บริการ บอช
	การเชื่อมต่อ ต่อรั่ว	ตรวจสอบว่า การเชื่อมต่อ ถูก ติดตั้ง อย่าง ถูกต้อง หรือไม่
	ฝาถัง ปิด ไม่แน่น	ตรวจสอบว่า ปิด ฝาถัง อย่าง ถูกต้อง หรือไม่
มอเตอร์ เริ่มทำงาน ใน โหมด Standby	บั้ม ปืนฉีด หรือ สายยาง รั่ว	ในกรณีที่ มี ความผิดปกติ อย่าง ต่อเนื่อง ใน โหมด Standby ให้ ติดต่อ ศูนย์บริการ บอช
สายยาง ถอด ไม่ได้	เมื่อ เครื่อง ยังคง เปิดสวิทช์ อยู่ แรงดัน ใน ระบบ จะเพิ่ม กำลัง ที่ ต้องใช้ ในการถอด หัวต่อ	ปิดสวิทช์ เครื่อง แล้ว เหนี่ยวโก เพื่อ ปล่อย แรงดัน

ปัญหา	สาเหตุที่เป็นไปได้	มาตรการแก้ไข
ถัง ไม่เต็ม ทั่วๆ ที่ ต่อ น้ำประปา อยู่	สายยางน้ำ และ/ หรือ การเชื่อมต่อ สายยาง อุดตัน หรือ ถูกปิดกั้น	ปิดสวิตช์ เครื่อง ตรวจสอบ และ ทำความสะอาด สายยางน้ำ หรือ การเชื่อมต่อ สายยาง

การบำรุงรักษาและการบริการ

การบำรุงรักษา การเก็บรักษา และการขนย้าย (ดูภาพประกอบ K - N)

ปิดสวิตช์ เครื่อง และ กดโก เพื่อ ระบายน้ำ ออกจาก สายยาง

ปลด สายยาง ออกจาก ปืนฉีด และ ช่าง ระบายน้ำ ปืนฉีด แปร่ง และ สายยาง สามารถ เก็บ ไว้กับ เครื่องได้ ระบายน้ำ ออกจาก ระบบ และ ถอด แบตเตอรี่ ออก ทำความสะอาด ตัวกรอง เป็นประจำ

การบำรุงรักษา แบตเตอรี่

เพื่อให้ สามารถ ใช้งาน แบตเตอรี่ ได้อย่าง เหมาะสม ที่สุด ให้ ปฏิบัติตาม ขั้นตอน ต่อไปนี้:

- ปกป้องแบตเตอรี่จากความชื้นและน้ำ
- เก็บ เครื่อง และ แบตเตอรี่ เฉพาะ ในช่วง อุณหภูมิ ระหว่าง -20°C ถึง 50°C เท่านั้น เช่น อย่ายาล่อยแบตเตอรี่แช่ทิ้งไว้ในรถยนต์ในฤดูร้อน
- ขอแนะนำว่า อย่า เก็บ แบตเตอรี่ ไว้ ใน ผลัดกันที่ แต่ให้ แยกเก็บไว้ ต่างหาก
- อย่าใส่ แบตเตอรี่ ทิ้งไว้ ใน ผลัดกันที่ ใน ที่ที่ มี แสงแดด ล้อมถึง โดยตรง
- อุณหภูมิ ที่ เหมาะสม สำหรับ จัดเก็บแบตเตอรี่คือ 5°C
- ทำความสะอาดช่องระบายอากาศเป็นครั้ง คราวโดยใช้แปรงขนอ่อนที่แห้งและสะอาด

หากระยะเวลาทำงานลดลงอย่างมากหลังจากชาร์จไฟแล้ว แสดงว่าแบตเตอรี่แพ็คจะหมดไฟและต้องเปลี่ยนใหม่

การบริการหลังการขายและการให้คำปรึกษาการใช้งาน

ศูนย์บริการหลังการขายของเรายินดีตอบคำถามของท่านที่เกี่ยวกับการบำรุงรักษาและการซ่อมแซมผลิตภัณฑ์รวมทั้งเรื่องอะไหล่ ภาพเขียนแบบการประกอบและข้อมูลเกี่ยวกับอะไหล่ กรุณาดูใน: www.bosch-pt.com

ทีมงานที่ปรึกษาของ บอช ยินดีให้ข้อมูลเกี่ยวกับผลิตภัณฑ์ของเราและอุปกรณ์ประกอบต่างๆ

เมื่อต้องการสอบถามและสั่งซื้ออะไหล่ กรุณาแจ้งหมายเลขสินค้า 10 หลักบนแผ่นป้ายรุ่นของผลิตภัณฑ์ทุกครั้ง

ไทย

ไทย บริษัท โรเบิร์ต บอช จำกัด
 เอฟายโอ เซ็นเตอร์ อาคาร 1 ชั้น 5
 เลขที่ 2525 ถนนพระราม 4
 แขวงคลองเตย เขตคลองเตย กรุงเทพฯ 10110
 โทร: +66 2012 8888
 แฟกซ์: +66 2064 5800
www.bosch.co.th
 ศูนย์บริการซ่อมและฝึกอบรม บอช
 อาคาร ลาซาลทาวเวอร์ ชั้น G ห้องเลขที่ 2
 บ้านเลขที่ 10/11 หมู่ 16
 ถนนศรีนครินทร์ ตำบลบางแก้ว อำเภอบางพลี
 จังหวัดสมุทรปราการ 10540
 ประเทศไทย
 โทรศัพท์ 02 7587555
 โทรสาร 02 7587525

สามารถดูที่อยู่ศูนย์บริการอื่นๆ ได้ที่:

www.bosch-pt.com/serviceaddresses

การขนส่ง

แบตเตอรี่ลิเธียมไอออนที่แนะนำให้ใช้ อยู่ภายใต้ข้อกำหนดแห่งกฎหมายสินค้าอันตราย ผู้ใช้สามารถขนส่งแบตเตอรี่แพ็คโดยทางถนนโดยไม่มีข้อบังคับอื่นหากขนส่งโดยบุคคลที่สาม (เช่น : การขนส่งทางอากาศ หรือตัวแทนขนส่งสินค้า) ต้องปฏิบัติตามข้อกำหนดพิเศษเกี่ยวกับการบรรจุภัณฑ์และการติดฉลาก สำหรับการจัดเตรียมสิ่งของที่จะจัดส่ง จำเป็นต้องปรึกษาผู้เชี่ยวชาญด้านวัตถุอันตราย ส่งแบตเตอรี่แพ็คเมื่อตัวหุ้มไม่ชำรุดเสียหายเท่านั้น ใช้แถบกาวพันปิดหน้าสัมผัสที่เปิดอยู่ และนำแบตเตอรี่แพ็คใส่กล่องบรรจุโดยไม่ให้เคลื่อนไปมาในกล่องได้ นอกจากนี้ กรุณาปฏิบัติตามกฎระเบียบของประเทศซึ่งอาจมีรายละเอียดเพิ่มเติม

การกำจัดขยะ



เครื่องมือไฟฟ้า แบตเตอรี่แพ็ค อุปกรณ์ประกอบ และที่บ่อ ต้องนำ ไปแยกประเภทวัสดุเพื่อนำกลับมาใช้ ใหม่โดยไม่ทำลายสภาพแวดล้อม



อย่าทิ้งเครื่องมือไฟฟ้าและแบตเตอรี่แพ็ค/
แบตเตอรี่ที่นำกลับมาชาร์จใหม่ได้ ลงในขยะ
บ้าน!

สำหรับประเทศสมาชิกสหภาพยุโรปเท่านั้น:

ตาม European Directive 2012/19/EU ผลิตภัณฑ์ที่ไม่
สามารถใช้งานได้อีกต่อไปและเป็นไปตาม European
Directive 2006/66/EG แบตเตอรี่/แบตเตอรี่แบบชาร์จ
ซ้ำได้ที่มีขอบพร้อมหรือใช้แล้วจะต้องรวบรวมแยกต่างหาก
และรีไซเคิลในลักษณะที่เป็นมิตรต่อสิ่งแวดล้อม
หากไม่กำจัดอย่างถูกต้อง ขยะอุปกรณ์ไฟฟ้าและ
อิเล็กทรอนิกส์อาจส่งผลต่อสิ่งแวดล้อมและสุขภาพของ
มนุษย์เนื่องจากสารอันตราย

แบตเตอรี่แพ็ค/แบตเตอรี่:

ลิเธียม ไอออน:

กรุณาปฏิบัติตามคำแนะนำในบทการขนส่ง (ดู "การขนส่ง",
หน้า 166)

Bahasa Indonesia

Petunjuk-Petunjuk untuk Keselamatan Kerja

- ▶ **PERINGATAN! Bacalah semua petunjuk-petunjuk
untuk keselamatan kerja dan petunjuk-petunjuk untuk
penggunaan.** Kesalahan dalam menjalankan petunjuk-
petunjuk untuk keselamatan kerja dan petunjuk-petunjuk
untuk penggunaan dapat mengakibatkan kontak listrik,
kebakaran dan/atau luka-luka yang berat.

Penjelasan simbol-simbol di alat kebun



Petunjuk umum adanya bahaya.



Bacalah petunjuk untuk penggunaan.

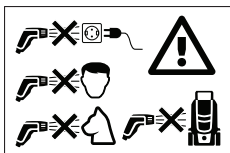

Janganlah sekali-kali
mengarahkan semprotan air
pada orang, hewan, alat
atau komponen-komponen
listrik.

Pengoperasian

- ▶ Orang yang mengoperasikan alat harus menggunakan alat
sesuai dengan penjelasan dalam manual terkait
penggunaannya. Keberadaan lokal harus diperhatikan.

Selama bekerja dengan alat, penting sekali untuk
memperhatikan orang lain, terutama anak-anak.

- ▶ Janganlah sekali-kali mengizinkan anak-anak, orang-
orang yang kurang mampu secara fisik, sensoris atau
mental atau kurang pengalaman dan/atau kurang
mengetahui dan/atau orang-orang yang tidak mengenal
petunjuk-petunjuk ini, menggunakan alat untuk
pemeliharaan taman ini. Mungkin ada peraturan nasional
yang membatasi usia dari orang yang menggunakan
mesin ini.
- ▶ Awasilah anak-anak dan perhatikan supaya anak-anak
tidak menggunakan alat untuk pemeliharaan taman ini
sebagai mainan.
- ▶ Operator hanya tanggung jawab untuk pihak ketiga di
tempat kerja. Perhatikanlah bahwa semprotan air tidak
menuju ke arah lain dan melakukan kerusakan.

Penggunaan

- ▶ Semua saluran listrik di bidang kerja harus dilindungi
terhadap semprotan air.
- ▶ Bahan-bahan yang mengandung asbestos atau bahan-bahan
lain yang mengandung zat yang berbahaya bagi
kesehatan, tidak boleh disemprot.
- ▶ Menyalakan alat hanya selama baterainya menutup.
Dengan demikian baterai nya dilindungi terhadap
semprotan air.
- ▶ Alat dengan aksesorinya harus diperiksa apakah
keberadaannya memenuhi peraturan dan dapat
digunakan secara aman, sebelum pengoperasiannya. Jika
keberadaannya tidak mulus, alat tidak boleh
dioperasikan.
- ▶ Alat ini harus ditempatkan pada alas yang keras dan
datar.
- ▶ Cairan yang mengandung pelarut, zat asam yang tidak
diencerkan, aseton atau cairan pelarut termasuk bensin,
tiner dan minyak solar tidak boleh dihisap, karena kabut
penyemprotannya sangat mudah terbakar, dapat
meledak dan beracun.
- ▶ Janganlah pernah mengisi tangki air tanpa penyaring atau
jika penyaringnya rusak.
- ▶ **Janganlah sekali-kali membuat perubahan pada alat.**
Perubahan yang terlarang dapat membahayakan alat
Anda, membuat suara keras dan getaran, dan juga
membuat kualitas alat menjadi jelek.
- ▶ Janganlah mengarahkan semprotan air kepada wajah
orang atau hewan.
- ▶ Janganlah pernah menyelam alat kedalam air untuk
mengisi tangki air.
- ▶ Tekanan yang tinggi dapat membanting benda-benda.
Jika perlu, pakailah sarana untuk melindungi diri,
misalnya kacamata pelindung.
- ▶ Hanya mengisi tangki air dengan air tawar (jangan
memakai air garam).
- ▶ Hanya memakai alat dengan air bening. Janganlah
memasukkan bahan tambahan ke dalam air. Pengotoran
air dapat merusak pompa dan peralatan. Pakailah

kelenjar detergen Fontus (peralatan Bosch: F 016 800 595).

Petunjuk-petunjuk untuk penanganan baterai isi ulang yang optimal

- ▶ **Jangan membuka baterai.** Ada bahaya terjadinya korsleting.



Lindungi baterai isi ulang terhadap panas, misalnya juga terhadap penyinaran matahari untuk waktu yang lama, api, air dan kebasahan. Terdapat bahaya ledakan.



- ▶ **Jika baterai isi ulang rusak atau digunakan secara salah, baterai isi ulang dapat mengeluarkan uap.** Biarkanlah udara segar mengalir masuk dan jika Anda merasa tidak enak badan, pergilah ke dokter. Uap tersebut dapat mengganggu saluran pernafasan.
- ▶ **Hanya gunakan baterai pada produk yang dibuat oleh produsen.** Hanya dengan cara ini, baterai dapat terlindung dari kelebihan muatan.
- ▶ **Baterai dapat rusak akibat benda-benda lancip, seperti jarum, obeng, atau tekanan keras dari luar.** Hal ini dapat menyebabkan terjadinya hubungan singkat internal dan baterai dapat terbakar, berasap, meledak, atau mengalami panas berlebihan.
- ▶ **Jagalah supaya tidak terjadi korsleting pada aki.** Ada bahaya terjadinya ledakan.
- ▶ Bersihkanlah lubang-lubang ventilasi dari baterai dengan kuas yang lunak, bersih dan kering secara berkala.
- ▶ **Isilah daya alat ukur hanya dengan pengisi daya yang disertakan.**

Transportasi dan penyimpanan

- ▶ Matikanlah alat dan tegaskan bahwa pegangan yang dapat dilepas terkunci sebelum transportasi.



Hati-hati dengan mengangkat atau membawa alat, terutama jika tangki air penuh. Periksa apakah pegangan terkunci. Pakailah pegangan yang dapat dilepas dan yang dibawah depan untuk mengangkat alatnya. Perhatikanlah postur punggung yang sehat jika mengangkat alat. Tekuklah lutut Anda dan meluruskan punggung.

- ▶ Hati-hati jika bergerak alat di lereng atau tangga. Alatnya hanya berat jika penuh air.
- ▶ Kosongkanlah air dari tangki dan sistem pompa sebelum menyimpannya.
- ▶ Jika kena sinar matahari, warna alat dapat berubah.

Merawat

- ▶ Matikan alat sebelum Anda melakukan pekerjaan pembersihan dan perawatan dan sebelum mengganti aksesoris. Cabutkan steker, jika alat disambungkan pada jaringan listrik.
- ▶ Reparasi hanya boleh dilakukan oleh bengkel Service Center Bosch yang resmi.

Aksesoris dan suku cadang

- ▶ Hanya aksesoris dan suku cadang yang diizinkan oleh Bosch yang boleh digunakan. Aksesoris asli dan suku cadang asli menjamin pengoperasian tanpa stoning.

Simbol-Simbol

Simbol-simbol berikut penting untuk membaca dan mengerti petunjuk-petunjuk untuk penggunaan. Pelajarilah simbol-simbol dan artinya. Pengertian yang betul dari simbol-simbol ini membantu Anda untuk menggunakan perkakas pakai udara bertekanan dengan lebih baik dan selamat.

Simbol	Arti
	Arah gerakan
	Arah reaksi
	Menghidupkan
	Mematikan
	Aksesoris/suku cadang

Penggunaan alat

Alatnya hanya digunakan untuk dirumah, untuk pembersihan dari dalam tangki atau sambungan air keran, untuk pembersihan sepeda, peralatan, jendela, perahu, sepeda, anjing (sedang modus tekanan rendah), main di luar, rumah kaca, meubel kebun, dll.

Untuk setiap pembersihan modus tekanan dan pola semprotan harus disetel yang benar.

Komponen digambarkan (lihat gambar A dan D)

Nomor-nomor dari komponen-komponen yang digambarkan sesuai dengan gambar dari alat perangkat tambahan pada halaman bergambar.

- (1) Kepala nozzle
- (2) Pelatuk
- (3) Pistol sambungan selang
- (4) Selang
- (5) Sikat
- (6) Indikator level baterai
- (7) Tempat barang
- (8) Pegangan depan
- (9) Pembukaan air
- (10) Pembukaan air dan elemen penyaring (dibawah tutupan)
- (11) Tutup tangki
- (12) Saklar daya tekanan

- (13) Tombol untuk menghidupkan dan mematikan
 (14) Tutup tempat baterai isi ulang
 (15) Pembukaan tempat baterai isi ulang
 (16) Kunci untuk pegangan yang dapat dicabut
 (17) Pegangan yang dapat dicabut
 (18) Spuyer
- (19) Baterai isi ulang^{a)}
 (20) Tombol pelepas baterai
 (21) Charger^{a)}
 (22) Nozzle deterjen^{a)}
- a) **Aksesori yang ada pada gambar atau yang dijelaskan tidak termasuk dalam lingkup pengiriman standar. Semua aksesori yang ada dapat Anda lihat dalam program aksesori kami.**

Data teknis

Pembersih tekanan baterai		Fontus 18V
Nomor model		3 600 HB6 1..
Tegangan nominal	V	18
Daya terukur	W	170
Klasifikasi keamanan		III, IP X4
Tekanan maks. (Sistem)	MPa	4,0 (+/- 0,4)
Tekanan nominal (output pengguna)	MPa	2,0 (+/- 0,2)
Suhu air maksimal	°C	50
Berat sesuai dengan EPTA-Procedure 01/2014 ^{A)}	kg	7,5
Nomor Seri (Serial Number)	lihat nomor model (label tipe) pada penyemprot tekanan tinggi	
Suhu sekitar yang diizinkan		
– saat melakukan pengisian	°C	0 ... +45
– Selama operasi ^{B)}	°C	+5 ... +50
– Selama penyimanan	°C	-20 ... +50
Tipe baterai isi ulang		PBA 18V...W- 1,5 Ah, 2,0 Ah, 2,5 Ah, 3,0 Ah, 4,0 Ah, 5,0 Ah, 6,0 Ah

A) tergantung pada baterai yang digunakan

B) daya terbatas pada suhu < 0 °C

Memasang dan menggunakan

Diagram Tujuan / Tindakan	Gambar	Halaman
Bagian-bagian pada gambar	A	187
Pasokan standar	B	188
Mengisi tanki air	C1	188
Mengisi tanki air dengan koneksi air keran	C2	189
Mengisi tanki air dengan koneksi air keran (untuk selamanya)/ pengisian otomatis	C3	189
Mengisi dan memasang baterai isi ulang	D	190
Mengangkat dan transportasi	E	190
Memasang selang	F	191
Menghidupkan	G	191

Diagram Tujuan / Tindakan	Gambar	Halaman
Menyetel kekuatan semprotan	H	192
Variasi-pola semprotan	I	192
Memakai sikat	J	193
Mematikan	K	194
Melepaskan selang		
Cara mengeluarkan baterai	L	194
Merawat	M	195
Menyimpan	N	195
Aksesori	O	196

Cara menggunakan

Memasang/melepaskan baterai isi ulang (lihat gambar D dan L)

Catatan: Jika tidak menggunakan cukup banyak baterai isi ulang, ada kemungkinan alat tidak berfungsi atau merusak. Pencetlah pembukaan tempat baterai isi ulang (15), untuk membuka tutupan (14) tutupan barang. Pasangkanlah

baterai yang telah **(19)** diisi ulang. Perhatikanlah supaya baterai pada pegangan telah mengancing.

Tutuplah tempat baterai isi ulang dan pastikan bahwa penguncian tempat baterai isi ulang **(15)** terlibat. Tutupan tempat baterai isi ulang **(14)** melindungi baterai isi ulang terhadap semprotan air selama penggunaan.

Pencetlah pembukaan tempat baterai isi ulang **(15)**, untuk membuka pembukaan **(14)** tempat baterai isi ulang.

Pencetlah saklar pelepas baterai untuk melepas baterai isi ulang **(19)** dari alat **(20)** dan mengeluarkan baterai isi ulang.

Pengoperasian

Menstart

Gunakanlah air bersih, untuk mengisi tangki yang dalam secara langsung atau melalui sambungan air. Periksalah apakah penyaring **(10)** dipasang dan tidak rusak (siehe Bilder **C1** dan **C2**).

Pasanglah selang **(4)** di sambungan air **(9)** dan di pistol semprotan **(18)** (lihat gambar **F**).

Pilihlah pola semprotan yang Anda ingin melalui putaran kepala **(1)** (lihat gambar **I**).

Pilihlah kekuatan semprotan di saklar **(12)** dari (lihat gambar **H**).

Mengatasi storing

Pembersih tekanan baterai

Gejala	Sebab yang mungkin	Tindakan untuk mengatasi
Motor tidak menstart	Baterai dihabiskan	Isikanlah baterai
	Baterai terlalu dingin/terlalu panas	Panaskanlah baterai/mendinginkan baterai
	Alat menjadi beku	Tunggulah sampai alatnya lumer
Tekanan berdenyut	Nozzle terblokir	Bersihkan spuyer
	Udara didalam pompa	Biarkanlah alat jalan dalam modus tekanan turbo dengan semprot nozzle sampai udaranya keluar dari sistem
Motor menstart tetapi tekanan terbatas atau tidak ada tekanan kerja	Tangki air kosong	Mengisi tangki air
	Pompa tidak siap	Tetap pencet deduksi untuk mengeluarkan udara
Indikator daya menyala, tetapi pompanya tidak jalan	Fungsi otomatis untuk mematikan diaktifkan	Mematikan dan menyalakan alat lagi
Alatnya mati sendiri	Fungsi mati yang otomatis diaktifkan lagi	Pencetlah saklar on/off untuk menjalankan
	Habiskanlah baterai isi ulang	Isikanlah baterai isi ulang
Alat bocor	Pompa bocor	Kebocoran air sedikit tidak apa-apa, jika ada kebocoran yang besar, hubungi layanan pelanggan
	Koneksi bocor	Periksalah apakah koneksi dipasang yang benar
	Tutupan tangki bocor	Periksalah apakah tutup tangki tutup yang benar
Motor jalan selama standby	Pompa, pistol semprotan atau selang bocor	Apabila terus-menerus ada gangguan selama standby, hubungi layanan pelanggan

Pencetlah saklar on/off **(13)** dan biarkan ekstraktor dipencet **(2)** sampai airnya keluar (lihat gambar **G**).

Catatan: Jika Anda menggunakan produk setelah mengosongkan tangki air pertama kali, ada kemungkinan tunggu 10 detik sampai airnya keluar.

Fungsi Autostop

Alat mematikan motor segera setelah pelatuk **(2)** pada pegangan pistol penyemprotan dilepaskan.

Fungsi mematikan otomatis

Motornya mati jika produknya **30** jalan berapa menit terus-menerus.

Fungsi mati otomatis

Alat mati sendiri **5** setelah beberapa menit tanpa operasi.

memasang/melepaskan sikat (lihat gambar **J**)

Sikat **(5)** dipasang di pistol semprotan dan membuat pembersihan lebih efektif.

Luruskanlah sikat di pistol semprotan **(18)**. Pasanglah klip sikat atas dan bawah kedalam lobang pistol semprotan.

Untuk melepaskannya, pencet klip yang bawah keatas dan lepaskanlah sikatnya.

Gejala	Sebab yang mungkin	Tindakan untuk mengatasi
Selang tidak dapat dilepas	Apabila alatnya masih menyala, tekanan dalam alat menaikkan kekuatan yang dibutuhkan.	Matikanlah alatnya, lalu pencet ekstraktor untuk merendahkan tekanan
Tangki tidak diisi walaupun air keran bersambung	Selang air terblokir dan/atau sambungan selang terblokir	Matikanlah alat, periksalah dan bersihkanlah selang air atau sambungan selang

Rawatan dan servis

Layanan, penyimpanan dan transportasi (lihat gambar K – N)

Matikanlah alat dan pencetlah ekstraktor untuk mengosongkan air di dalam selang.

Lepaskanlah selang dari pistol semprotan dan pengeluaran air. Pistol semprotan, sikat dan selang dapat disimpan di alat.

Kosongkanlah air dari sistem dan lepaskan baterainya.

Bersihkan penyaring secara teratur.

Layanan baterai isi ulang

Perhatikanlah saran dan peraturan untuk menjamin penggunaan baterai isi ulang:

- Lindungilah baterai isi ulang terhadap kelembaban dan air.
- Simpenlah alat kebun dan baterai hanya di lingkungan suhu dari –20 °C hingga 50 °C. Jangan membiarkan baterai isi ulang, misalnya, di dalam mobil saat panas.
- Simpenlah baterai isi ulang terpisah dan jangan bersama dengan alat kebun.
- Jangan membiarkan baterai di dalam alat kebun dibawah sinar matahari langsung.
- Suhu optimal untuk penyimpanan baterai isi ulang adalah 5 °C.
- Bersihkanlah lubang-lubang ventilasi dari baterai dengan kuas yang lunak, bersih dan kering secara berkala.

Jika setelah diisi, kemampuan baterai isi ulang menjadi sangat lebih pendek, baterai isi ulang aus dan harus digantikan.

Layanan pelanggan dan konsultasi penggunaan

Layanan pelanggan Bosch menjawab semua pertanyaan Anda tentang reparasi dan perawatan serta tentang suku cadang produk ini. Gambaran teknis (exploded view) dan informasi mengenai suku cadang dapat ditemukan di: www.bosch-pt.com

Tim konsultasi penggunaan Bosch akan membantu Anda menjawab pertanyaan seputar produk kami beserta aksesorinya.

Jika Anda hendak menanyakan sesuatu atau memesan suku cadang, selalu sebutkan nomor model yang terdiri dari 10 angka dan tercantum pada label tipe produk.

Indonesia

PT Robert Bosch
Palma Tower 10th Floor
Jalan RA Kartini II-S Kaveling 6

Pondok Pinang, Kebayoran Lama
Jakarta Selatan 12310
Tel.: (021) 3005 5800
Fax: (021) 3005 5801
E-Mail: boschpowertools@id.bosch.com
www.bosch-pt.co.id

Alamat layanan lainnya dapat ditemukan di:

www.bosch-pt.com/serviceaddresses

Transpor

Baterai li-ion yang direkomendasikan tunduk pada persyaratan terkait peraturan tentang bahan-bahan yang berbahaya. Baterai dapat diangkut di jalan oleh penggunanya tanpa pembatasan lebih lanjut.

Pada pengiriman oleh pihak ketiga (misalnya transportasi udara atau perusahaan ekspedisi) harus ditaati syarat-syarat terkait kemasan dan pemberian tanda. Dalam hal ini, diperlukan konsultasi dengan ahli bahan-bahan berbahaya saat mengatur barang pengiriman.

Kirimkan baterai hanya jika housing-nya tidak rusak. Tutup bagian-bagian yang terbuka dan kemas baterai agar tidak bergerak-gerak di dalam kemasan. Taatilah peraturan-peraturan nasional lainnya yang mungkin lebih rinci yang berlaku di negara Anda.

Cara membuang



Perangkat tambahan, aksesoris dan kemasan sebaiknya didaur ulang sesuai dengan upaya untuk melindungi lingkungan hidup.



Jangan membuang jaket dan baterai bersama dengan sampah rumah tangga!

Hanya untuk negara Uni Eropa:

Berdasarkan pedoman Eropa 2012/19/EU, perangkat elektronik yang tidak dapat digunakan lagi dan berdasarkan pedoman Eropa 2006/66/EG, baterai yang aus atau rusak harus dipisahkan dan dibuang untuk didaur ulang.

Jika tidak dibuang dengan benar, limbah perkakas listrik dan perangkat elektronik dapat menimbulkan efek berbahaya terhadap lingkungan dan kesehatan manusia karena kemungkinan adanya kandungan zat yang berbahaya.

Baterai:

Li-ion:

Perhatikanlah petunjuk-petunjuk dalam bab Transpor (lihat „Transpor“, Halaman 171).

Tiếng Việt

Các nguyên tắc an toàn

- ▶ **CẢNH BÁO! Đọc kỹ mọi cảnh báo an toàn và hướng dẫn.** Không tuân thủ mọi cảnh báo và hướng dẫn liệt kê dưới đây có thể bị điện giật, gây cháy và / hay bị thương tật nghiêm trọng.

Giải thích các biểu tượng trên máy



Cảnh báo tổng quát các nguy hiểm vì sự an toàn.



Hãy đọc sách tài liệu hướng dẫn.

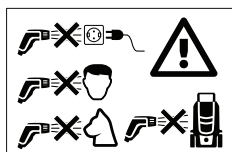

Không bao giờ được hướng trực tiếp tia nước lên mặt người và động vật, máy hoặc bộ phận điện.

Vận hành

- ▶ Người vận hành phải sử dụng thiết bị đúng theo các qui định. Phải lưu ý đến các qui định của địa phương. Khi vận hành máy, phải để ý đến người khác, đặc biệt là trẻ em.
- ▶ Không bao giờ cho phép trẻ con, người thiếu năng, người có hạn chế về thể lực, khiếm khuyết giác quan hay không có kinh nghiệm/hoặc người không biết rõ các hướng dẫn này sử dụng máy. Có thể có các quy định của địa phương về tuổi của người sử dụng.
- ▶ Phải để ý đến trẻ con để bảo đảm chúng không nghịch máy.
- ▶ Người vận hành chịu trách nhiệm đối với các bên thứ ba tại khu vực làm việc. Đảm bảo tia nước không bắn theo hướng có thể gây ra thiệt hại.

Ứng dụng

- ▶ Tất cả các bộ phận dẫn điện trong phạm vi làm việc phải được bảo vệ, ngăn không cho nước bắn vào.
- ▶ Bạn không được phun rửa các loại vật liệu có hại cho sức khỏe như vật liệu chứa chất amiăng hoặc có chứa các chất độc hại khác.
- ▶ Chỉ vận hành máy khi khoang lắp pin đã đóng. Điều này giúp bảo vệ pin không dính tia nước bắn tóe.
- ▶ Trước khi sử dụng, kiểm tra thiết bị và thiết bị thao tác có trạng thái hoàn hảo và an toàn để sử dụng. Không được sử dụng thiết bị nếu như thiết bị không trong tình trạng hoàn hảo.
- ▶ Máy phải được đặt trên một bề mặt vững chắc.

- ▶ Không bao giờ được đưa vào các loại dung môi lỏng, axit nguyên chất, aceton hay dung môi hòa tan, kể cả xăng, dung môi pha sơn, dầu đốt lò sưởi. Hơi được tạo ra khi phun có thể gây nguy cơ cháy cao, phát nổ và độc hại.
- ▶ Không đổ nước vào bình khi không có bộ lọc hoặc khi bộ lọc bị hỏng.
- ▶ **Không điều chỉnh máy.** Những điều chỉnh không được phép có thể ảnh hưởng đến tính an toàn của máy, gây ra nhiều tiếng ồn và rung hơn, và khiến máy vận hành với hiệu suất kém.
- ▶ Không hướng tia nước phun ra vào mặt người hoặc động vật.
- ▶ Không nhúng máy vào nước để đổ nước vào bình.
- ▶ Áp suất cao có thể làm cho các đồ vật bật nảy lên. Nếu cần, hãy trang bị thiết bị bảo hộ cá nhân như kính bảo hộ chẳng hạn.
- ▶ Chỉ dùng nước sạch (không có muối) để đổ nước.
- ▶ Chỉ dùng nước trong và không thêm chất phụ gia vào nước. Chất bẩn trong nước có thể làm hỏng bơm và phụ kiện. Sử dụng vòi tẩy rửa Fontus (Phụ kiện Bosch: F 016 800 595).

Các khuyến nghị về cách xử lý tốt nhất cho viên pin

- ▶ **Không được tháo pin ra.** Nguy cơ bị chập mạch.
- ▶ **Chỉ sử dụng pin trong các sản phẩm của nhà sản xuất.** Chỉ bằng cách này, pin sẽ được bảo vệ tránh nguy cơ quá tải.
- ▶ **Pin có thể bị hư hại bởi các vật dụng nhọn như đinh hay tuốc-nơ-vít hoặc bởi các tác động lực từ bên ngoài.** Nó có thể dẫn tới đoản mạch nội bộ và làm pin bị cháy, bốc khói, phát nổ hoặc quá nóng.
- ▶ **Không làm chập mạch pin.** Có nguy cơ gây nổ.
- ▶ Thỉnh thoảng làm sạch các khe thông gió của pin bằng cách dùng một cái cọ khô, mềm và sạch.
- ▶ **Chỉ sạc cho máy bằng bộ sạc pin đi kèm.**

Vận chuyển và cất giữ

- ▶ Tắt nguồn máy và đảm bảo tay cầm mở rộng đã được khóa trước khi vận chuyển.



Cần cẩn thận khi nâng và di chuyển máy, đặc biệt là khi bình nước đang đầy. Hãy kiểm tra xem tay cầm mở rộng đã được khóa chặt hay chưa. Sử dụng tay cầm mở rộng và tay cầm trước dưới để nâng máy. Đảm bảo tư thế lưng thoải mái khi nâng máy. Giữ thẳng lưng và cong đầu gối.

- ▶ Hãy cẩn trọng khi di chuyển máy lên dốc hoặc tầng cấp. Máy rất nặng khi được đổ đầy nước.
- ▶ Trước khi cất giữ, hãy xả nước khỏi bình và hệ thống bơm.

- ▶ Tình trạng phai màu có thể xảy ra nếu thiết bị tiếp xúc trực tiếp với ánh nắng.

Bảo trì





- ▶ Tất thiết bị trước khi thực hiện mọi công việc như làm sạch, bảo trì và trước khi thay các bộ phận. Rút phích cắm nếu như thiết bị sử dụng điện nguồn.
- ▶ Sự sửa chữa có thể chỉ do các Trung Tâm Dịch Vụ Bosch thực hiện.

Phụ kiện và phụ tùng thay thế

- ▶ Chỉ sử dụng phụ kiện và phụ tùng thay thế đã được hãng Bosch chấp nhận. Phụ kiện và phụ tùng thay thế chính hãng bảo đảm cho thiết bị có thể hoạt động an toàn và không gặp bất cứ hỏng hóc nào.

Các Biểu Tượng

Các biểu tượng sau đây quan trọng để học và hiểu các hướng dẫn sử dụng. Xin vui lòng lưu ý các biểu tượng và ý nghĩa của chúng. Sự hiểu đúng các biểu tượng sẽ giúp bạn sử dụng sản phẩm một cách tốt và an toàn hơn.

Biểu Tượng	Ý Nghĩa
	Chiều chuyển động
	Chiều phản ứng
	Bắt đầu Mở Máy
	Tắt máy
	Phụ kiện/Phụ tùng thay thế

Mục đích sử dụng

Máy được thiết kế để sử dụng trong gia đình, được nạp từ bình nước nội bộ hay nối nước chính,

Dữ liệu kỹ thuật

Bộ tẩy rửa áp suất không dây		Fontus 18V
Mã số máy		3 600 HB6 1..
Điện thế danh định	V	18
Công suất danh định	W	170
Cấp độ bảo vệ		III, IP X4
Áp suất tối đa (hệ thống)	MPa	4.0 (+/- 0,4)
Áp suất danh định (đầu ra của người dùng)	MPa	2.0 (+/- 0,2)
Nhiệt độ nước tối đa	°C	50
Trọng lượng theo quy trình EPTA 01:2014 ^{A)}	kg	7,5

để vệ sinh phương tiện cơ giới, dụng cụ, cửa sổ, giày, xe đạp, chó (ở chế độ áp suất thấp), đồ chơi ngoài trời, nhà kính, đồ đạc vườn tược v.v.

Chế độ áp suất và kiểu phun cần được điều chỉnh chính xác cho từng nhiệm vụ vệ sinh tương ứng.

Tính năng của sản phẩm (xem hình A và D)

Sự đánh số các biểu trưng của sản phẩm là để tham khảo hình minh họa sản phẩm trên trang hình ảnh.

- (1) Đầu vòi phun
- (2) Cò cần bóp
- (3) Đầu nối ống cho súng phun
- (4) Ống mềm
- (5) Vòi thổi bụi
- (6) Đèn báo sự kiểm soát dòng điện nạp
- (7) Vị trí cất giữ
- (8) Tay cầm trước
- (9) Cửa xả nước
- (10) Đầu nối nước và phần bộ lọc (bên dưới nắp)
- (11) Nắp bộ lọc
- (12) Bộ chọn áp suất
- (13) Công tắc Tắt/Mở
- (14) Nắp khoang lắp pin
- (15) Nút tháo khoang lắp pin
- (16) Khóa tay cầm mở rộng
- (17) Tay cầm mở rộng
- (18) Cần bóp công suất
- (19) Pin^{a)}
- (20) Nút tháo pin
- (21) Bộ sạc^{a)}
- (22) Đầu vòi phun chất tẩy rửa^{a)}

a) Phụ tùng được trình bày hay mô tả không phải là một phần của tiêu chuẩn hàng hóa được giao kèm theo sản phẩm. Bạn có thể tham khảo tổng thể các loại phụ tùng, phụ kiện trong chương trình phụ tùng của chúng tôi.

Bộ tẩy rửa áp suất không dây		Fontus 18V
Số seri	Xem số sơ-ri (nhân máy) trên máy	
Nhiệt độ môi trường cho phép		
– trong quá trình sạc điện	°C	0 ... +45
– và vận hành ^{B)}	°C	+5 ... +50
– trong quá trình lưu trữ	°C	-20 ... +50
Loại pin	PBA 18V...W- 1.5 Ah, 2.0 Ah, 2.5 Ah, 3.0 Ah, 4.0 Ah, 5.0 Ah, 6.0 Ah	

A) tùy vào loại pin lốc đang sử dụng

B) hiệu suất giới hạn ở nhiệt độ <0 °C

Lắp và Vận Hành

Miêu tả/Đối tượng Hành động	Hình ảnh	Trang
Tính năng của sản phẩm	A	187
Các món được giao	B	188
Đổ nước vào bình nước	C1	188
Đổ nước vào bình bằng đường đầu nối nước chính	C2	189
Đổ nước vào bình bằng đường đầu nối nước chính (liên tục)/tự động đổ đầy	C3	189
Sạc và lắp pin	D	190
Mang theo và vận chuyển	E	190
Đầu nối vòi	F	191
Mở máy	G	191
Điều chỉnh thiết lập áp suất	H	192
Các kiểu phun	I	192
Sử dụng chổi	J	193
Tắt máy Ngắt vòi	K	194
Tháo pin ra	L	194
Bảo trì	M	195
Bảo quản	N	195
Phụ kiện	O	196

Mở máy

Lắp/Tháo pin (xem hình D và L)

Hướng dẫn: Việc sử dụng các loại pin không phù hợp có thể gây lỗi chức năng hoặc làm hỏng máy. Nhấn vào nút nhả khoang lắp pin (**15**) để mở nắp khoang lắp pin (**14**). Lắp pin đã sạc vào (**19**). Đảm bảo pin được lắp chính xác.

Đậy nắp khoang lắp pin và đảm bảo đã vào chốt khóa nút nhả khoang lắp pin (**15**). Nắp khoang lắp pin (**14**) bảo vệ pin khỏi nước bắn tóe trong quá trình vận hành.

Nhấn vào nút nhả khoang lắp pin (**15**) để mở nắp khoang lắp pin (**14**). Để tháo pin (**19**) ra khỏi máy, nhấn nút mở khóa (**20**) và kéo pin ra.

Vận hành

Bắt đầu tiến hành

Luôn dùng nước sạch để đổ bình nội bộ dù là trực tiếp hay thông qua đầu nối với nguồn nước. Kiểm tra xem bộ lọc (**10**) có được lắp vào và không bị hư hỏng hay không (xem hình **C1** và **C2**).

Đầu nối vòi (**4**) vào cửa xả nước (**9**) và súng phun (**18**) (xem hình **F**).

Chọn kiểu phun mong muốn bằng cách xoay đầu vòi phun (**1**) (xem hình **I**).

Chọn chiều dài tia nước mong muốn bằng bộ chọn áp suất (**12**) (xem hình **H**).

Nhấn công tắc Tắt/Mở (**13**) và kéo và giữ cò bóp (**2**) cho đến khi nước phóng ra (xem hình **G**).

Lưu ý: Có thể mất tới 10 giây để nước chảy ra khi lần đầu sử dụng sản phẩm sau khi bình nước được lấy hết nước.

Chức năng ngừng Tự động

Máy được thiết kế để tắt mô-tơ ngay khi nhả cò bóp súng phun (**2**).

Chức năng Tự động tắt

Mô-tơ tắt nguồn khi sản phẩm chạy liên tục **30** phút.

Chức năng Tự ngủ

Máy tự động tắt nguồn sau **5** phút không vận hành.

Gắn/Tháo chổi (xem hình J)

Bàn chải (**5**) gắn trên súng phun và giúp vệ sinh hiệu quả hơn.

Trượt chổi thẳng lên trên súng phun (**18**). Luôn phần kẹp trên và dưới của chổi vào các khoảng hở tương ứng trên súng phun.

Lấy chổi ra bằng cách nhấn từ phần dưới của kẹp dưới hướng lên trên và kéo chổi ra khỏi súng phun.

Xử lý hỏng hóc

Bộ tẩy rửa áp suất không dây

Vấn đề giải quyết	Nguyên nhân khả dĩ	Biện pháp khắc phục
Máy không có điện	Pin đã hết	Sạc pin
	Pin quá nóng/lạnh	Hãy để nguồn/làm ấm
	Máy bị đóng băng	Chờ đến khi rã băng
Áp suất dao động	Vòi bị nghẹt	Làm sạch miệng vòi
	Không khí trong bơm	Vận hành máy ở chế độ áp suất turbo với đầu phun được đặt ở kiểu phun hoa sen cho đến khi hệ thống xả hết không khí
Mô-tơ đang chạy nhưng không có hoặc áp suất làm việc bị hạn chế	Bình nước rỗng	Đổ nước vào bình
	Bơm không thông	Nhấn và giữ cò bóp để thông khí
Đèn nguồn sáng nhưng bơm không chạy	Chức năng tự động tắt đã được kích hoạt	Tắt và bật lại máy lần nữa
Tắt nguồn máy	Chức năng tự động ngủ đã được kích hoạt	Nhấn công tắc Bật/Tắt để kích hoạt
	Pin đã hết	Sạc pin
Nước rò rỉ từ máy	Bơm bị rò rỉ	Có thể chấp nhận rò rỉ nước nhẹ; trong trường hợp rò rỉ quá nhiều, liên hệ Trung tâm dịch vụ Bosch
	Mối nối bị rò rỉ	Kiểm tra xem các mối nối đã được gắn đúng chưa
	Nắp bộ lọc không chặt	Kiểm tra xem nắp bộ lọc đã đóng kín chưa
Mô-tơ bắt đầu chạy ở chế độ chờ	Rò rỉ bơm, súng phun hoặc ống	Trong trường hợp lỗi chức năng liên tục ở chế độ chờ, hãy liên hệ Trung tâm dịch vụ Bosch
Không thể tháo ống	Khi máy vẫn còn bật nguồn, áp suất trong hệ thống tăng lực bắt buộc để tháo các giắc nối	Hãy tắt nguồn máy, sau đó kéo cò bóp để xả áp suất
Bình nước đang được đổ nước, dù đang kết nối với nước máy	Ống nước và/hoặc đầu nối ống bị nghẹt hoặc kẹt	Hãy tắt nguồn máy, kiểm tra và vệ sinh ống nước hoặc đầu nối ống

Bảo Dưỡng và Bảo Quản

Bảo dưỡng, bảo quản và vận chuyển (xem hình K – N).

Tắt nguồn máy và kích hoạt cò để tháo nước ra khỏi ống.

Tháo ống ra khỏi súng phun và cửa xả nước. Có thể cất giữ súng phun, chổi và vòi cùng với máy.

Xả nước khỏi hệ thống và tháo pin.

Lau chùi định kỳ bộ lọc.

Bảo dưỡng pin

Sử dụng các quy trình sau để cho phép sử dụng tối ưu pin:

- Bảo vệ pin hợp khối tránh sự ẩm ướt và nước.
- Bảo quản máy và pin chỉ trong phạm vi nhiệt độ giữa -20 °C và 50 °C . Ví dụ, không để pin hợp khối trong xe ô tô trong mùa hè.
- Khuyến nghị không cất giữ pin trong sản phẩm mà nên cất pin riêng.
- Không để pin trong sản phẩm có tiếp xúc trực tiếp với ánh nắng.
- Điều kiện bảo quản lý tưởng pin là 5 °C .

- Thỉnh thoảng làm sạch các khe thông gió của pin bằng cách dùng một cái cọ khô, mềm và sạch.

Sự giảm sút đáng kể thời gian hoạt động sau khi nạp điện chỉ rõ rằng pin hợp khối đã hết công dụng và phải được thay.

Dịch vụ hỗ trợ khách hàng và tư vấn sử dụng

Bộ phận phục vụ hàng sau khi bán của chúng tôi trả lời các câu hỏi liên quan đến việc bảo dưỡng và sửa chữa các sản phẩm cũng như phụ tùng thay thế của bạn. Sơ đồ mô tả và thông tin về phụ tùng thay thế cũng có thể tra cứu theo dưới đây:

www.bosch-pt.com

Đội ngũ tư vấn sử dụng của Bosch sẽ giúp bạn giải đáp các thắc mắc về sản phẩm và phụ kiện.

Trong tất cả các phản hồi và đơn đặt phụ tùng, xin vui lòng luôn luôn nhập số hàng hóa 10 chữ số theo nhãn của hàng hóa.

Việt Nam

CN CÔNG TY TNHH BOSCH VIỆT NAM TẠI TP.HCM

Tầng 14, Ngôi Nhà Đức, 33 Lê Duẩn

Phường Bến Nghé, Quận 1, Thành Phố Hồ Chí Minh

Tel.: (028) 6258 3690

Fax: (028) 6258 3692 - 6258 3694

Hotline: (028) 6250 8555

Email: tuvankhachhang-pt@vn.bosch.com

www.bosch-pt.com.vn

www.baohanhbosch-pt.com.vn

Xem thêm địa chỉ dịch vụ tại:

www.bosch-pt.com/serviceaddresses

Vận chuyển

Pin Li-Ion được khuyến nghị là đối tượng phải tuân theo các qui định của Pháp Luật về Hàng Hóa Nguy Hiểm. Người sử dụng có thể vận chuyển pin hợp khối bằng đường bộ mà không cần thêm yêu cầu nào khác.

Khi được vận chuyển thông qua bên thứ ba (vd. vận chuyển bằng đường hàng không hay đại lý giao nhận), phải tuân theo các yêu cầu đặc biệt về đóng gói và dán nhãn. Phải tham vấn chuyên gia về hàng hóa nguy hiểm khi chuẩn bị gói hàng.

Chỉ gửi pin hợp khối khi vỏ ngoài không bị hư hỏng. Dán băng keo hay che kín các điểm tiếp xúc hở và đóng gói pin hợp khối theo cách sao cho pin không thể xé dịch khi nằm trong bao bì. Ngoài ra, xin vui lòng chấp hành các qui định chi tiết có thể được bổ sung thêm của quốc gia.

Sự thải bỏ



Dụng cụ điện, pin, phụ kiện và bao bì cần được tái sử dụng theo quy định về môi trường.



Bạn không được ném dụng cụ điện và pin vào thùng rác gia đình!

Chỉ dành cho các quốc gia thuộc khối Liên minh Châu Âu (EU):

Theo Chỉ thị Châu Âu 2012/19 / EU, các sản phẩm không còn sử dụng được và theo Chỉ thị Châu Âu 2006/66 / EG, pin / pin sạc đã qua sử dụng bị lỗi hoặc đã qua sử dụng phải được thu gom riêng và tái chế theo cách thân thiện với môi trường. .

Nếu không được xử lý đúng cách, các thiết bị điện và điện tử cũ có thể gây hại đến môi trường và sức khỏe con người do chúng có thể chứa các chất độc hại.

Pin/ác quy:

Li-Ion:

Tuân thủ những hướng dẫn trong phần vận chuyển (xem „Vận chuyển“, Trang 176).

عربي

ملاحظات الأمان

◀ **تحذير! اقرأ جميع ملاحظات الأمان و التعليمات.** إن التقصير عند تطبيق ملاحظات الأمان و التعليمات قد يؤدي إلى الصدمات الكهربائية واندلاع الحرائق و/أو الإصابة بجروح خطيرة.

شرح الرموز على جهاز الحديقة

ملاحظة خطر عامة.



اقرأ تعليمات التشغيل هذه.

لا تقم برش الماء إطلاقاً على وجه الأشخاص أو الحيوانات أو على الجهاز نفسه أو على الأجزاء الكهربائية.

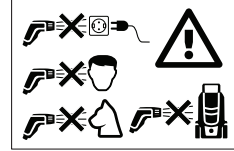

التشغيل

◀ يجوز أن يتم تشغيل الجهاز من قبل المستخدم فقط طبقاً للاستعمال المخصص. ينبغي مراعاة ظروف مكان التشغيل. انتبه إلى الأشخاص الآخرين ولا سيما الأطفال أثناء أداء العمل.

◀ لا تسمح للأطفال أو للأشخاص ذوي المقدرات الجسدية أو المسبية أو العقلية المحدودة أو القليلي الخبرة و/أو المعدومي المعرفة و/أو للأشخاص الغير مطلعين على التعليمات هذه أبداً أن يستعملوا جهاز الحديقة. يجوز أن تمد الأحكام الوطنية من سن المستخدم.

◀ ينبغي مراقبة الأطفال لضمان عدم لعبهم بجهاز الحديقة.

◀ المستخدم مسؤول عن الأطراف الثالثة في مجال العمل. تأكد من أن تيار الماء لا يتدفق باتجاه يمكن ان يسبب الضرر فيه.

الاستخدام

◀ يجب أن تكون جميع الأجزاء التي يسرى بها تيار كهربائي في مجال العمل ذو وقاية من رذاذ الماء. لا يجوز البغ على المواد المحتوية على الأسبستوس أو غيرها من المواد المضرة بالصحة.

◀ قم بتشغيل الجهاز فقط عندما تكون حجرة المركم مغلقة. هكذا تتم حماية المركم من الماء المرشوش.

◀ يجب أن يتم فحص سلامة وأمان تشغيل الجهاز والتوابع قبل الاستخدام. لا يجوز استخدامها إن لم تكن سليمة.

◀ يجب أن تكون أرضية الجهاز صلبة.

◀ لا يجوز استخدام السوائل التي تمتوي علي المواد المحملة، الحموض الغير ممددة، الاستون أو المواد

المحلاة بما فيه البنزين، ممدد الطلاء ومازوت التدفئة، لأن رذاذ البغ الناتج عنها شديد الاشتعال والانفجار والسمية.

◀ لا تعبئ خزان الماء أبداً بدون الفلتر أو حين يكون الفلتر تالفاً.

◀ لا تقوم بتعديل الجهاز. إن التعديلات الغير مسموح بها قد تؤثر سلباً على أمان الجهاز وقد تؤدي إلى زيادة الضجيج والاهتزازات وإلى نتائج عمل سيئة.

◀ لا توجه تيار الماء إلى وجوه الناس أو الحيوانات.

◀ أبداً لا تغطس الجهاز في الماء لتعبئة الخزان.

◀ إن الضغط العالي قد يجعل الأغراض ترتد. ارتد عند الضرورة عتاد وقاية شخصي ملائم، كالنظارات الواقية مثلاً.

◀ استخدم فقط الماء الصافي (ليس الماء المالح) لتعبئة خزان الماء.

◀ لا تستخدم الجهاز إلا مع الماء الصافي. لا تقم بإضافة أي مواد إلى الماء. الشوائب الموجودة في الماء قد تتلف المضخة والتوابع. استخدم منفت المنظفات من جهاز Fontus (توابع بوش: F 016 800 595).

ملاحظات لمعاملة المركم بشكل مثالي

◀ لا تفتح المركم. يتشكل خطر تقصير الدائرة الكهربائية.

احم المركم من الحرارة، بما فيه أيضاً التعرض لأشعة الشمس باستمرار مثلاً ومن النار، والماء والرطوبة. قد يتشكل خطر الانفجار.



◀ قد تتسرب الأبخرة عند تلف المركم واستخدامه بطريقة غير سليمة. أمن امداد المكان بالهواء النقي وراجع الطبيب في حال الإصابة. إن الأبخرة قد تهيج المجاري التنفسية.

◀ اقتصر على استخدام المركم في منتجات الجهة الصانعة. يتم حماية المركم من فرط التحميل الخطير بهذه الطريقة فقط دون غيرها.

◀ يمكن أن يتعرض المركم لأضرار من خلال الأشياء المدببة مثل المسامير والمفكات أو من خلال تأثير القوى الخارجية. وقد يؤدي هذا إلى تقصير الدائرة الكهربائية الداخلية واحتراق المركم أو خروج الأدخنة منه أو انفجاره وتعرضه لسخونة مفرطة.

◀ لا تقوم بتقصير الدارة الكهربائية بالمركم. يتشكل خطر الانفجار.

◀ نظف شقوق التهوية بالمركم من فترة لآخرى بواسطة فرشاة طرية ونظيفة وجافة.

◀ لا تشحن الجهاز إلا بواسطة جهاز الشحن المورد معه.

النقل والتخزين

◀ اطفئ الجهاز وتأكد من إقفال المقبض القابل للسحب قبل النقل.

خذ الحذر في حال رفع ونقل الجهاز وخاصة عندما يكون خزان الماء مملوءاً. تأكد من إقفال المقبض القابل للسحب بشكل أمين. استخدم المقبض القابل



التوصيل بماء المنفية، من أجل تنظيف السيارات والعدد والشبابيك والقوارب والدراجات والكلاب (في حالة التشغيل بالضغط المنخفض) واللعب المستخدمة خارج البيت وبيوت النباتات الزجاجية وأثاث الحديقة إلخ...
ينبغي ضبط الضغط ونوع تيار الرش الصحيح لكل مهمة تنظيف.

الأجزاء المصورة (راجع الصورتين A و D)

يستند ترقيم الأجزاء المصورة إلى رسوم الجهاز الموجودة في صفحات الرسوم التخطيطية.

- (1) رأس المنفت
- (2) الزناد
- (3) وصلة الخرطوم على المسدس
- (4) خرطوم
- (5) فرشاة
- (6) مبين حالة شمن المركم
- (7) حجرة تخزين
- (8) المقبض اليدوي الأمامي
- (9) مخرج الماء
- (10) وصلة الماء وعنصر الترشيع (تحت الغطاء)
- (11) غطاء الفران
- (12) مفتاح ضبط قوة الضغط
- (13) مفتاح التشغيل/الإطفاء
- (14) غطاء حجرة المركم
- (15) تجهيزة فك إقفال حجرة المركم
- (16) قفل المقبض القابل للسحب
- (17) المقبض القابل للسحب
- (18) مسدس البخ
- (19) مركم^(a)
- (20) زر فك إقفال المركم
- (21) جهاز الشمن^(a)
- (22) منفث مادة التنظيف^(a)

(a) لا يتضمن إطار التوريد الاعتيادي التوابع المصورة أو المشروحة. تجد التوابع الكاملة في برنامجنا للتوابع.

للسحب والمقبض الأسفل الأمامي لرفع الجهاز. عند الرفع، تأكد من أن ظهرك في وضع صحي وصحيح. اثن ركبتيك واحفظ ظهرك في وضع مستقيم.

- ◀ حرك الجهاز بحذر على المنحدرات أو الدرج. الجهاز ثقيل عندما يكون مملوءاً بالماء.
- ◀ افرغ الفران ونظام المضخة من الماء قبل التخزين.
- ◀ قد يسبب تعرض الجهاز لأشعة الشمس المباشرة تغيراً في اللون.

الصيانة

- ◀ اطفئ الجهاز قبل جميع أعمال التنظيف والصيانة واستبدال التوابع. اسحب القابس إن تم تشغيل الجهاز عبر الشبكة الكهربائية.
- ◀ يجوز أن تتم أعمال التصليح من قبل ورشات تصليح مركز خدمة زبائن وكالة بوش فقط.

التوابع وقطع الغيار

- ◀ يجوز فقط استخدام التوابع وقطع الغيار التي يسمح باستخدامها المنتج. تضمن التوابع الأصلية وقطع الغيار الأصلية تشغيل الجهاز بشكل سليم بلاخلل.

الرموز

قد تكون الرموز التالية ذات أهمية من أجل قراءة وفهم تعليمات التشغيل. يرجى حفظ الرموز ومعناها. يساعدك تفسير الرموز بشكل صحيح على استعمال الجهاز بطريقة أفضل وأكثر أماناً.

الرمز	المعنى
	اتجاه المركة
	جهة رد الفعل
	التشغيل
	الإطفاء
	التوابع/قطع الغيار

الاستعمال المخصص

الجهاز مخصص للاستخدام المنزلي، أما لأعمال التنظيف بواسطة الفران الداخلي أو عن طريق

البيانات الفنية

Fontus 18V		منظف بالضغط العالي ذو مركم	
3 600 HB6 1..			رقم الصنف
18	فولط		الجهد الاسمي
170	واط		القدرة الاسمية
III, IP X4			فئة الوقاية
(0,4 -/+) 4,0	ميغا باسكال		الضغط الأقصى (للنظام)
(0,2 -/+) 2,0	ميغا باسكال		الضغط الاسمي (خرج المستخدم)

Fontus 18V		منظف بالضغط العالي ذو محرك
50	درجة مئوية	درجة حرارة الماء القصوى
7,5	كغ	الوزن حسب EPTA-Procedure 01:2014 ^A
راجع الرقم المتسلسل (لافتة الطراز) على الجهاز		الرقم المتسلسل
		درجة الحرارة المحيطة المسموح بها
45+ ... 0	درجة مئوية	- عند الشحن
50+ ... 5+	درجة مئوية	- عند التشغيل ^B
50+ ... 20-	درجة مئوية	- عند التخزين
PBA 18V...W- 1,5 أمبير/ساعة، 2,0 أمبير/ساعة، 2,5 أمبير/ساعة، 3,0 أمبير/ساعة، 4,0 أمبير/ساعة، 5,0 أمبير/ساعة، 6,0 أمبير/ساعة		طراز المحرك

اضغط على تجهيزة فك إقفال حجرة المحرك (15)،
افتح غطاء حجرة المحرك (14). ركب المحرك المشحون
(19). احرص على دخول واستقرار المحرك بصورة
تامة.

اغلق حجرة المحرك وتأكد من وجود تجهيزة إقفال
حجرة المحرك (15) في المكان المطلوب. يحمي غطاء
حجرة المحرك (14) schützt den المحرك من الماء
المرشوش أثناء الاستخدام.

اضغط على تجهيزة فك إقفال حجرة المحرك (15)،
افتح غطاء حجرة المحرك (14). لفك المحرك (19) عن
الجهاز، اضغط زر الفك (20) واسحب المحرك من
مكانه.

التشغيل

بدء التشغيل

استخدم الماء الصافي دائماً لتعبئة الخزان الداخلي
أما مباشرة أو عن طريق وصلة الماء. احرص ما أن
كان الفلتر (10) في مكانه وغير تالف (راجع
الصورتين C1 و C2).

ثبت الخرطوم (4) بمخرج الماء (9) وبمسدس البخ
(18) (راجع الصورة F).

اختر نموذج الرش عن طريق تدوير رأس المنفذ (1)
(راجع الصورة I).

اختر قوة التيار المطلوبة بواسطة المفتاح (12) (راجع
الصورة H).

اضغط مفتاح التشغيل/الإطفاء (13) واحفظ الزناد (2)
مضغوطاً حتى يخرج الماء (راجع الصورة G).

ملاحظة: إذا استخدمت الجهاز لأول مرة بعد تفريغ
خزان الماء، يمكن أن تمضي 10 ثوانٍ حتى يخرج الماء.

وظيفة الإيقاف الآلي

بطفئ الجهاز المحرك فور إطلاق الزناد (2) بمقبض
المسدس.

وظيفة الإطفاء الآلي

ينطفئ المحرك عندما يشتغل الجهاز لمدة 30 دقائق
دون انقطاع.

A) حسب المحرك المُستخدم
B) قدرة محدودة في درجات الحرارة > 0°م

التركيب والتشغيل

الصفحة	الصورة	الصورة / غرض العمل
187	A	الأجزاء المصورة
188	B	نطاق التوريد
188	C1	تعبئة خزان الماء
189	C2	تعبئة خزان الماء بواسطة وصلة ماء الحنفية
189	C3	تعبئة خزان الماء بواسطة وصلة ماء الحنفية (بشكل دائم)/تعبئة آلية
190	D	شحن وتركيب المحرك
190	E	الحمل والنقل
191	F	وصل الخرطوم
191	G	التشغيل
192	H	ضبط قوة التيار
192	I	أنواع نماذج البخ
193	J	استخدام الفرشاة
194	K	الإطفاء فك الخرطوم
194	L	فك المحرك
195	M	الصيانة
195	N	التخزين
196	O	التوابع

بدء التشغيل

تركيب/فك المحرك (راجع الصورتين D و L)

ملاحظة: يمكن ان يؤدي استخدام المراكم الغير
مناسبة إلى عمل الجهاز بشكل غير صحيح أو إلى تلف
الجهاز.

ادفع الفرشاة على مسدس البخ (18) بشكل مستقيم. وجه المشبكين العلوي والسفلي الموجودين على الفرشاة إلى كلتي الفتحتين على مسدس البخ.
للك ضغط المشبك السفلي إلى أعلى واسحب الفرشاة من المسدس.

وظيفة عدم الاستخدام الآلية
ينطفئ الجهاز آلياً بعد 5 دقائق من عدم الاستخدام.

تركيب/ فك الفرشاة (راجع الصورة J)
يتم تركيب الفرشاة (5) بمسدس البخ وهي تزيد من فعالية عملية التنظيف.

البحث عن الأخطاء

منظف بالضغط العالي ذو محرك

الأخطاء	السبب المحتمل	العلاج
المحرك لا يشتغل	المركم فارغ	اشحن المركم
	المركم ساخن/بارد جداً	اسمح للمركم بأن يبرد/يسخن
	الجهاز المثلق	انتظر إلى أن يتم تذيب الثلج من الجهاز
الضغط يتذبذب	المنفث مسدود	قم بتنظيف المنفث
	هواء في المضخة	شغل الجهاز بنوع التشغيل بالضغط التريبي حتى يتم خروج الهواء من النظام
المحرك يعمل، ولكن الضغط محدود أو لا يوجد ضغط عمل	خزان الماء فارغ	عبئ خزان الماء
	المضخة غير جاهزة للتشغيل	احفظ الزناد مضغوطاً لإخراج الهواء
يضيء مبيّن الكهرباء ولكن المضخة لا تعود تعمل	تم تشغيل وظيفة الإطفاء الآلي	قم بإطفاء الجهاز ثم تشغيله مرة أخرى
الجهاز ينطفئ من تلقاء نفسه	تم تشغيل وظيفة عدم الاستخدام الآلية	اضغط مفتاح التشغيل/الإطفاء لإعادة التشغيل
الجهاز يسرب	المركم فارغ	اشحن المركم
	المضخة تسرب	يمكن تسريب ماء بسيط، اتصل بخدمة الزبائن إن كان التسريب كبير
	وصلات غير محكمة	تأكد من تركيب الوصلات بصورة صحيحة
	غطاء الخزان غير محكم	تأكد من الإقفال الصحيح لغطاء الخزان
يبدأ المحرك بالعمل في وضع الاستعداد	المضخة أو مسدس البخ أو الخرطوم غير محكم	إذا ظل العطل في وضع الاستعداد، اتصل بخدمة الزبائن
لا يمكن إزالة الخرطوم	إذا ظل الجهاز مشغلاً، ترتفع القوة المطلوبة بسبب الضغط في الجهاز.	اطفئ الجهاز، ثم اضغط الزناد لتخفيف الضغط
لا تتم تعبئة الخزان بالرغم من توصيله بماء الحنفية	خرطوم الماء مسدود و/أو وصلة الخرطوم مسدودة	اطفئ الجهاز، افحص ونظف خرطوم الماء أو وصلة الخرطوم

الصيانة والخدمة

الصيانة والتخزين والنقل (راجع الصور K إلى N)

- احم المركم من الرطوبة والماء.
- خزن جهاز الحديقة والمركم فقط في الحرارة بين 20- درجة مئوية و50 درجة مئوية. مثلاً لا تترك المركم في السيارة في الصيف.
- قم بتخزين المركم لوحده وليس داخل جهاز الحديقة.
- لا تترك المركم في جهاز الحديقة إن كان سيتعرض لأشعة الشمس المباشرة.
- تبلغ درجة الحرارة المثالية لخزن المركم 5 درجة مئوية.
- نظف شقوق التهوية بالمركم من فترة لآخرى بواسطة فرشاة طرية ونظيفة وجافة.
- تدل فترة صلاحية قصيرة بعد الشحن إلى أن المركم قد استهلك وأنه يتوجب استبداله.

اطفئ الجهاز واضغط الزناد لتفريغ الخرطوم من الماء.
فك الخرطوم من مسدس البخ ومن مخرج الماء.
يمكن تخزين مسدس البخ والفرشاة والخرطوم على الجهاز.
قم بتفريغ النظام من الماء وفك المركم.
نظف الفلتر بشكل منتظم.

العناية بالمركم

يرجى مراعاة الملاحظات والإجراءات التالية من أجل ضمان استخدام المركم بشكل مثالي:

خدمة العملاء واستشارات الاستخدام

يجب مركز خدمة العملاء على الأسئلة المتعلقة بإصلاح المنتج وصيانتته، بالإضافة لقطع الغيار. تجد الرسوم التفصيلية والمعلومات الخاصة بقطع الغيار في الموقع: www.bosch-pt.com
يسر فريق Bosch لاستشارات الاستخدام مساعدتك إذا كان لديك أي استفسارات بخصوص منتجاتنا وملحقاتها.

يلزم ذكر رقم الصنف ذو الثانات العشر وفقاً للوحة صنع المنتج عند إرسال أية استفسارات أو طلبيات قطع غيار.

تجد المزيد من عناوين الخدمة تحت:

www.bosch-pt.com/serviceaddresses

النقل

تخضع مراكم أيونات الليثيوم الموصى بها لاشتراطات قانون المواد الخطرة. يسمح للمستخدم أن يقوم بنقل المراكم على الطرقات دون التقييد بأية شروط إضافية.

عندما يتم إرسالها عن طريق طرف آخر (مثلاً: الشحن الجوي أو شركة شحن)، يتوجب التقيد بشروط خاصة بصدد التغليف ووضع العلامات. ينبغي استشارة خبير متخصص بنقل المواد الخطيرة عندما يرغب بتحضير المرمك المراد شحنه في هذه الحالة.

لا تقوم بشحن المراكم إلا إذا كان هيكلها الخارجي سليم. قم بتغطية الملامسات المكشوفة ن بلاصقات، و قم بتغليف المرمك بحيث لا يتحرك في الطرد. يرجى أيضاً مراعاة التشريعات المحلية المتعلقة إن وجدت.

التخلص من العدة الكهربائية

يجب التخلص من الأجهزة والمراكم والتوابع والتغليف بطريقة منصفة بالبيئة عن طريق التدوير.

لا ترمم الأجهزة والمراكم/البطاريات ضمن النفايات المنزلية!



فقط لدول الاتحاد الأوروبي:

حسب التوجيه الأوروبي EU/2012/19، يجب أن يتم جمع الأجهزة غير الصالحة للاستعمال، وحسب التوجيه الأوروبي EC/2006/66 يجب أن يتم جمع المراكم/البطاريات التالفة أو المستهلكة كل على حدة ليتم التخلص منها بطريقة محافظة على البيئة عن طريق إعادة استغلالها.

قد يتسبب التخلص غير السليم من الأجهزة الكهربائية والإلكترونية القديمة في آثار ضارة على البيئة وصحة الإنسان نتيجة لاحتمالية وجود مواد خطرة فيها.

المراكم/البطاريات:

مراكم أيونات الليثيوم:

يرجى مراعاة الإرشادات الواردة في جزء النقل (انظر „النقل“، الصفحة 181).

فارسی

دستورات ایمنی

⚠ هشدار! همه دستورات ایمنی و راهنمایی‌ها را بخوانید. اشتباهات ناشی از عدم رعایت این دستورات ایمنی ممکن است باعث برق‌گرفتگی، سوختگی و یا سایر جراحات‌های شدید شود.

توضیح علائم روی ابزار باغبانی

هشدارهای عمومی.



دفترچه‌ی راهنما را تا انتها بخوانید.

پرتوی آب را هرگز به طرف انسانها، حیوانات، خود دستگاه و قسمت‌های الکتریکی نگیرید.

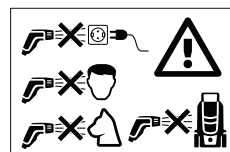

کاربری

- کاربر باید از محصول مطابق مقررات استفاده کند. به وضعیت محل کار توجه کنید. هنگام کار، کاملاً به اشخاص توجه کنید، بخصوص کودکان.
- هرگز به کودکان و سایر افراد دارای کاستیهای روحی و جسمی یا بدون تجربه یا آشنایی یا به اشخاص بدون اطلاع از روش کاربری اجازه استفاده از ابزار باغبانی را ندهید. مقررات مربوط به هر کشور می‌توانند سن کاربر را محدود کنند.
- کودکان باید زیر نظر باشند تا اطمینان حاصل شود که آنها با ابزار باغبانی بازی نمی‌کنند.
- کاربر نسبت به شخص سوم در محیط کار مسئول است. دقت کنید که پرتوی آب را به طرفی که امکان ایجاد خسارت دارد، نگیرید.

کاربرد

- چون بخار حاصل از آنها بسیار قابل اشتعال و انفجار و نیز سمی هستند.
- هرگز باک آب را بدون فیلتر یا با فیلتر آسبیده‌ی پر نکنید.
- دستگاه را دستکاری نکنید. تغییرات غیر مجاز ممکن است ایمنی دستگاه شما را مختل و بازده را کم یا ایجاد سر و صدای شدید یا لرزش کنند.
- پرتوی آب را به طرف صورت افراد یا حیوانات نگیرید.
- هرگز برای پر کردن باک، دستگاه را در آب غوطه‌ور نکنید.
- فشار قوی می‌تواند اشیاء را به طرف کاربر برگرداند. در صورت لزوم از تجهیزات ایمنی شخصی مانند عینک ایمنی استفاده کنید.
- برای پر کردن باک، تنها از آب تازه (بدون نمک) استفاده کنید.
- دستگاه را تنها با آب شفاف بکار برید. به آب، مواد افزودنی اضافه نکنید. آلودگی در آب ممکن است به پمپ و متعلقات آن آسیب بزند. از نازل وسط تمیز کننده Fontus استفاده کنید. (متعلقات Bosch: F016800595)

نکاتی برای کار بهینه با باتری شارژی

- باتری را باز نکنید. خطر اتصال کوتاه وجود دارد.
- باتری شارژی را در برابر گرما (مانند تابش مستقیم نور خورشید)، رطوبت، آتش، آب محفوظ بدارید. خطر انفجار وجود دارد.



- در صورت استفاده غیر معمول یا آسیب دیدگی باتری شارژی ممکن است بخار خارج گردد. هوا را تازه کنید و در صورت بروز ناراحتی به پزشک مراجعه کنید. این بخارها می‌توانند مجاری تنفسی را تحریک کنند.
- تنها از باتری برای محصولات تولیدی شرکت استفاده کنید. فقط در اینصورت باتری در برابر خطر اعمال فشار بیش از حد محافظت میشود.
- بوسیله‌ی اشیاء تیز مانند میخ یا پیچکوشنی یا تأثیر نیروی خارجی ممکن است باتری آسیب ببیند. ممکن است اتصالی داخلی رخ دهد و باتری آتش گیرد، دود کند، منفجر شود یا بیش از حد داغ گردد.

- از اتصال کوتاه باتری خودداری کنید. خطر انفجار وجود دارد.
- گاه بگاه شیارهای تهویه باتری را بوسیله یک قلم موی یا برس کوچک نرم و خشک تمیز کنید.
- دستگاه را تنها با دستگاه شارژ ارسالی شارژ کنید.

حمل و نقل و نگهداری

- دستگاه را خاموش کنید و پیش از حمل از قفل بودن دسته تاشو مطمئن شوید.
- هنگام بلند کردن و حمل دستگاه احتیاط کنید، بخصوص وقتی که باک پر است.
- کنترل کنید که دسته تاشو مطمئن قفل شده باشد. برای بلند کردن دستگاه از دسته تاشو و دسته جلویی استفاده کنید. هنگام



موارد استفاده از دستگاه

دستگاه برای کاربری خانگی در نظر گرفته شده است، بوسیله آب درون باک یا آب مستقیم شیر برای تمیز کردن ماشینآلات، ابزارها، پنجرهها، قایقها، دوچرخهها، سگ (در حالت فشار ضعیف)، اسباببازی ها بیرونی، گلخانهها، میلهای باغ و غیره. حالت فشار و مدل پاشش بایستی نسبت به مورد تمیزکاری درست تنظیم گردد.

اجزاء مصور (رجوع کنید به تصاویر A و D)

شماره گذاری اجزای مصور، مربوط به تصویر محصول در صفحه ی تا شو می باشد.

- (1) سر نازل
- (2) ماشه
- (3) اتصال شلنگ پیستوله
- (4) شلنگ
- (5) برس
- (6) نمایشگر وضعیت شارژ باتری
- (7) محفظه نگهداری
- (8) دسته جلویی
- (9) اتصال آب
- (10) اتصال آب و فیلتر (زیر لبه)
- (11) درب باک
- (12) کلید تنظیم قدرت فشار
- (13) کلید قطع و وصل
- (14) درپوش جعبه باتری
- (15) آزاد کردن قفل جعبه باتری
- (16) قفل برای دسته تاشو
- (17) دسته تاشو
- (18) پیستوله ی آب پاش
- (19) باتری^a
- (20) دکمه قفل کننده باتری
- (21) دستگاه شارژ باتری^a
- (22) نازل مواد شوینده^a

^a کلیه متعلقاتی که در تصویر و یا در متن آمده است، بطور معمول همراه دستگاه ارائه نمی شود. لطفاً لیست کامل متعلقات را از فهرست برنامه متعلقات اقتباس نمایید.

بلند کردن، به حالت سالم نگهداشتن کمر دقت کنید. زانو را خم و کمر را راست کنید.

- ◀ روی سراسیمبی یا پلهها، دستگاه را با احتیاط حرکت دهید. دستگاه با باک پر از آب سنگین است.
- ◀ پیش از نگهداری در انبار، باک و سیستم پمپ را از آب خالی کنید.
- ◀ در صورتی که دستگاه در معرض تابش نور خورشید قرار بگیرد، ممکن است تغییر رنگ ایجاد شود.

سرویس و مراقبت

- ◀ قبل از انجام سرویس و تمیز کاری و نیز تعویض متعلقات، دستگاه را خاموش کنید. چنانچه دستگاه با ولتاژ شبکه، تغذیه می شود، دوشاخه را بکشید.
- ◀ تعمیرات و سرویس باید تنها توسط خدمات پس از فروش ابزارآلات برقی مجاز انجام شوند.

متعلقات و قطعات یدکی

- ◀ فقط باید از متعلقات و قطعات یدکی استفاده کرد که توسط سازنده مجاز شناخته شده اند. متعلقات و قطعات یدکی اصل، کارایی بی نقص دستگاه را تضمین می کنند.

علامت ها

علامتهای ذیل برای استفاده از چاروبرقی مهم می باشند. لطفاً این علائم و معانی آنها را به خاطر بسپارید. فهم درست این علائم به شما جهت استفاده ی درست و ایمن از محصول کمک می کند.

معنی	علامت
مسیر یا جهت حرکت	
مسیر یا جهت عکس العمل	
نحوه روشن کردن	
نحوه خاموش کردن	
متعلقات/قطعات یدکی	

مشخصات فنی

Fontus 18V		شوینده فشار قوی شارژی
3 600 HB6 1..		شماره فنی
18	V	ولتاژ نامی
170	W	توان نامی
III, IP X4		کلاس ایمنی
4,0 (+/- 0,4)	MPa	حداکثر فشار آب (سیستم)
2,0 (+/- 0,2)	MPa	فشار نامی (خروجی برای کاربر)

Fontus 18V		شوینده فشار قوی شارژی
50	°C	بیشینه دمای آب
7.5	kg	وزن مطابق استاندارد EPTA-Procedure 01:2014 ^{A)}
رجوع شود به شماره سری (برچسب) روی دستگاه		شماره فنی/شماره سری
		دمای مجاز محیط
0 ... +45	°C	- هنگام شارژ
+5 ... +50	°C	- هنگام کار ^{B)}
-20 ... +50	°C	- دمای انبار
PBA 18V...W- 1,5 Ah, 2,0 Ah, 2,5 Ah, 3,0 Ah, 4,0 Ah, 5,0 Ah, 6,0 Ah		نوع باتری شارژی

(19) را قرار دهید. مطمئن شوید که باتری کاملاً جا افتاده است.

جعبه باتری را ببندید و مطمئن شوید که قفل جعبه باتری **(15)** جا افتاده است. جعبه باتری **(14)** باتری را هنگام کاربری در برابر پاشش آب حفظ میکند. دکمه آزاد کردن قفل باتری **(15)** را فشار دهید تا درپوش جعبه باتری **(14)** باز شود. برای برداشتن باتری ها **(19)** از دستگاه، دکمه آزاد کننده قفل **(20)** را فشار دهید و باتری را بیرون بکشید.

کاربری

شروع کار

همواره از آب تازه برای پر کردن باک استفاده کنید چه مستقیم از شیر آب چه با شلنگ متصل شده و به طور خودکار. کنترل کنید که **(10)** یک فیلتر بی نقص نصب شده باشد (رجوع کنید به تصاویر **C1** و **C2**). شلنگ **(4)** را بر اتصال آب **(9)** و اتصال پیستوله محکم کنید **(18)** (رجوع کنید به تصاویر **F**). مدل دلخواه پاشش را با چرخش سر نازل **(1)** انتخاب کنید (رجوع کنید به تصویر **A**). مقدار فشار دلخواه را روی کلید **(12)** انتخاب کنید (رجوع کنید به تصویر **H**). کلید قطع و وصل **(13)** را فشار دهید **(2)** و آن را فشرده نگهدارید تا آب خارج شود (رجوع کنید به تصویر **G**).

تذکر: در صورت استفاده محصول پس از تخلیه باک آب، ممکن است خروج آب با 10 ثانیه تأخیر اتفاق بیافتد.

عملکرد توقف خودکار

دستگاه، موتور را به محض رها کردن ماشه **(2)** روی دسته پیستوله خاموش می کند.

عملکرد قطع خودکار

موتور خاموش میشود، اگر محصول 30 دقیقه بدون توقف کار کند.

عملکرد خواب خودکار

دستگاه پس از 5 دقیقه بدون کاربری، خود به خود خاموش میشود.

A) بسته به نوع باتری کاربردی
B) توان محدود برای دمای °C 0 <

نحوه نصب و کاربرد

صفحه	تصویر	تصویر/ هدف کاربری
187	A	اجزاء دستگاه
188	B	محتویات ارسالی
188	C1	پر کردن باک آب
189	C2	پر کردن باک آب با شلنگ از شیر آب
189	C3	پر کردن باک آب با شلنگ (مدام) متصل به شیر آب/ پر شدن خودکار
190	D	شارژ و نصب باتری
190	E	حمل و نقل
191	F	اتصال شلنگ
191	G	نحوه روشن کردن
192	H	تنظیم قدرت فشار
192	I	انواع مدل پاشش
193	J	استفاده از برس
194	K	خاموش کردن جدا کردن شلنگ
194	L	برداشتن باتری
195	M	سرویس و مراقبت
195	N	نگهداری
196	O	متعلقات

نحوه کاربرد دستگاه

نصب/برداشتن باتری (رجوع کنید به تصاویر D و L)

تذکر: در صورت استفاده از باتری های نامناسب، امکان بروز اختلال در عملکرد یا آسیب دیدگی دستگاه وجود دارد.

دکمه آزاد کردن قفل باتری **(15)** را فشار دهید تا درپوش جعبه باتری **(14)** باز شود. باتری شارژ شده

برس را مستقیم روی پیستوله برانید (18). گیره بالا و پایینی برس را در سوراخهای مربوط روی پیستوله قرار دهید.

برای باز کردن، گیره پایینی را به بالا فشار دهید و برس را بکشید.

نصب/برداشتن برس (رجوع کنید به تصویر J)

برس (5) روی پیستوله نصب میشود و تمیزکاری را مؤثرتر میکند.

جستجوی خطا شوینده فشار قوی شارژی

ایرادها	دلیل ممکن	راهنمایی
موتور راه نمی افتد	باتری خالی است	باتری را شارژ کنید
	باتری خیلی سرد/خیلی داغ است	بگذارید باتری گرم/خنک شود
	دستگاه یخ زده است	صبر کنید تا یخ دستگاه آب شود
فشار، نبض وار است	نازل گرفته است	نازل را تمیز کنید
	در پمپ هوا است	بگذارید تا دستگاه با بیشترین فشار با نازل دوشی کار کند تا هوا از سیستم خارج شود
موتور کار می کند ولی فشار محدود است یا فشار کاری وجود ندارد	باک آب خالی است پمپ آماده نیست	باک آب را پر کنید برای بیرون راندن هوا، ماشه را فشرده نگه دارید
نمایشگر برق روشن است ولی پمپ دیگر کار نمیکند	عملکرد قطع خودکار فعال شده است	دستگاه را خاموش و روشن کنید
دستگاه خاموش می شود	عملکرد خواب خودکار فعال شده است	کلید قطع و وصل را برای فعال کردن فشار دهید
دستگاه آب بندی نیست	باتری خالی است پمپ، آب بندی نیست	باتری را شارژ کنید نشستی مقادیر کم آب عادی است؛ در صورت نشستی زیاد آب به نمایندگی مراجعه کنید
	اتصالها آبیندی نیستند	کنترل کنید که اتصالها درست نصب شده باشند
	درب باک آبیندی نیست	کنترل کنید که درب باک درست بسته شده باشد
موتور در حالت آماده باش روشن میشود	پمپ، پیستوله یا شلنگ، آبیندی نیست	در صورت وجود اختلالات طولانی در حالت آماده باش، به نمایندگی مراجعه کنید
شلنگ را نمی توان جدا کرد	چنانچه دستگاه هنوز روشن است، قدرت لازم با فشار در دستگاه افزایش میابد.	دستگاه را خاموش کنید، سپس ماشه را بکشید تا فشار را کاهش دهید
باک با وجود اتصال شلنگ به شیر آب پر نمیشود	شلنگ آب یا اتصال شیر آب گرفته است	دستگاه را خاموش و شلنگ و اتصال آب را کنترل و تمیز کنید

مراقبت از باتری

جهت تضمین استفاده بهینه از باتری به راهنماییهای زیر توجه کنید:

- باتری شارژی را در برابر رطوبت و تابش مستقیم نور خورشید محفوظ بدارید.
- ابزار باغبانی را شارژ کنید و باتری را در محدوده بین 20°C تا 50°C نگهداری کنید. باتری را در تابستان در ماشین نگذارید.
- باتری را به صورت مجزا و نه در ابزار باغبانی نگهداری کنید.
- باتری را زیر تابش مستقیم نور خورشید در ابزار باغبانی قرار ندهید.

مراقبت و سرویس

سرویس، نگهداری و حمل و نقل (رجوع کنید به تصاویر K - N)

دستگاه را خاموش کنید و ماشه را فعال نمایید تا آب را از شلنگ خالی کنید.
شلنگ را از پیستوله و اتصال آب جدا کنید. پیستوله، برس و شلنگ را میتوان روی دستگاه نگهداری کرد. آب را از سیستم خالی کنید و باتری را درآورید.
فیلتر را منظم تمیز کنید.

2006/66/EG بایستی جداگانه و متناسب با محیط زیست جمع آوری شوند.
در صورت دفع نادرست ضایعات تجهیزات الکتریکی و الکترونیکی، به دلیل وجود احتمالی مواد خطرناک، اثرات مضرى بر محیط زیست و سلامت انسان خواهند داشت.

باتریهای شارژی/قلمی:

لیتیوم-یونی:

لطفاً به تذکرات بخش (رجوع کنید به «حمل دستگاه»، صفحه 186) توجه کنید.

– دمای بهینه جهت نگهداری باتری 5 °C است.
– گاه بگاہ شیارهای تهویه باتری را بوسیله یک قلم موی یا برس کوچک نرم و خشک تمیز کنید.
مدت زمان کارایی بسیار کوتاه پس از شارژ، نشاندهنده فرسوده بودن باتری شارژی است و بایستی تعویض شود.

خدمات و مشاوره با مشتریان

خدمات مشتری، به سؤالات شما درباره تعمیرات، سرویس و همچنین قطعات یدکی پاسخ خواهد داد. نقشه‌های سه بعدی و اطلاعات مربوط به قطعات یدکی را در تارنمای زیر میباید:

www.bosch-pt.com

گروه مشاوره به مشتریان Bosch با کمال میل به سؤالات شما درباره محصولات و متعلقات پاسخ می‌دهند.

برای هرگونه سؤال و یا سفارش قطعات یدکی، حتماً شماره فنی 10 رقمی کالا را مطابق برچسب روی ابزار برقی اطلاع دهید.

ایران

روبرت بوش ایران - شرکت بوش تجارت پارس
میدان ونک، خیابان شهید خدای، خیابان آفتاب
ساختمان مادریران، شماره 3، طبقه سوم.
تهران 1994834571
تلفن: 9821+ 42039000

آدرس سایر دفاتر خدماتی را در ادامه ببینید:

www.bosch-pt.com/serviceaddresses

حمل دستگاه

باتری های لیتیوم یونی توصیه شده، مشمول الزامات قانون کالاهای خطرناک هستند. کاربر می‌تواند باتری‌ها را بدون استفاده از روکش در خیابان حمل کند.

در صورت ارسال توسط شخص ثالث (مانند: حمل و نقل هوایی یا زمینی) باید تمهیدات مربوط به بسته بندی و علامتگذاری مورد توجه قرار گیرد. در اینصورت باید حتماً جهت آماده سازی قطعه‌های ارسالی به کارشناس حمل کالاهای پرخطر مراجعه کرد.
باتریها را فقط در صورتی ارسال کنید که بدنه آنها آسیب ندیده باشد. اتصالات (کنتاکتهای) باز را بپوشانید و باتری را طوری بسته بندی کنید که در بسته بندی تکان نخورد. در این باره لطفاً به مقررات و آیین نامه های ملی توجه کنید.

از رده خارج کردن دستگاه

ابزارهای باغبانی، باتری‌ها، متعلقات و بسته بندی آن، باید طبق مقررات حفظ محیط زیست از رده خارج و بازیافت شوند.
محصولات و باتری‌ها/باتری‌های قابل شارژ را داخل زباله دان خانگی نیندازید!



فقط برای کشورهای عضو اتحادیه اروپا:

دستگاههای کهنه و غیر قابل استفاده طبق آیین نامه و دستورالعمل اروپایی 2012/19/EU و باتریهای خراب یا فرسوده براساس آیین نامه ی اروپایی

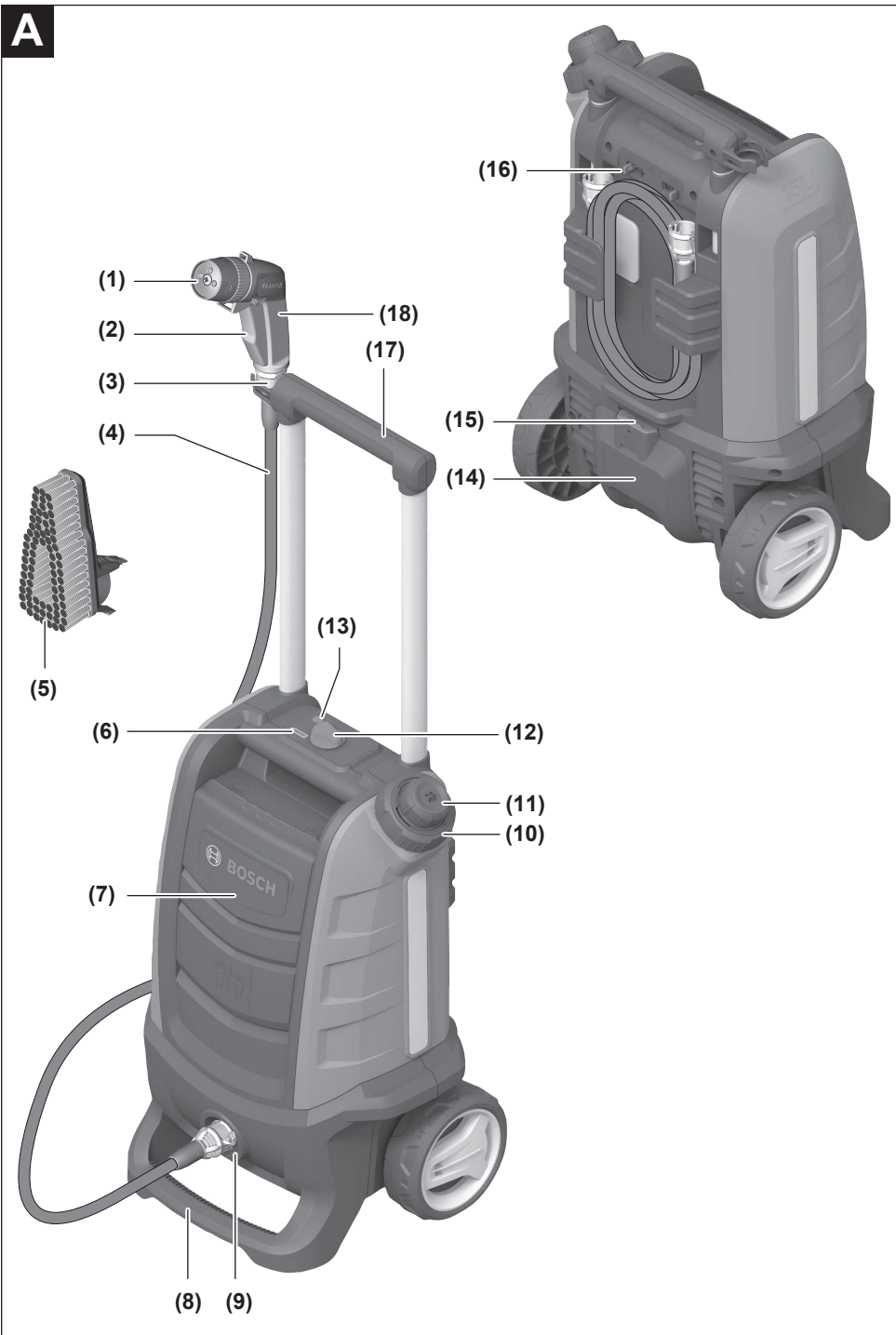

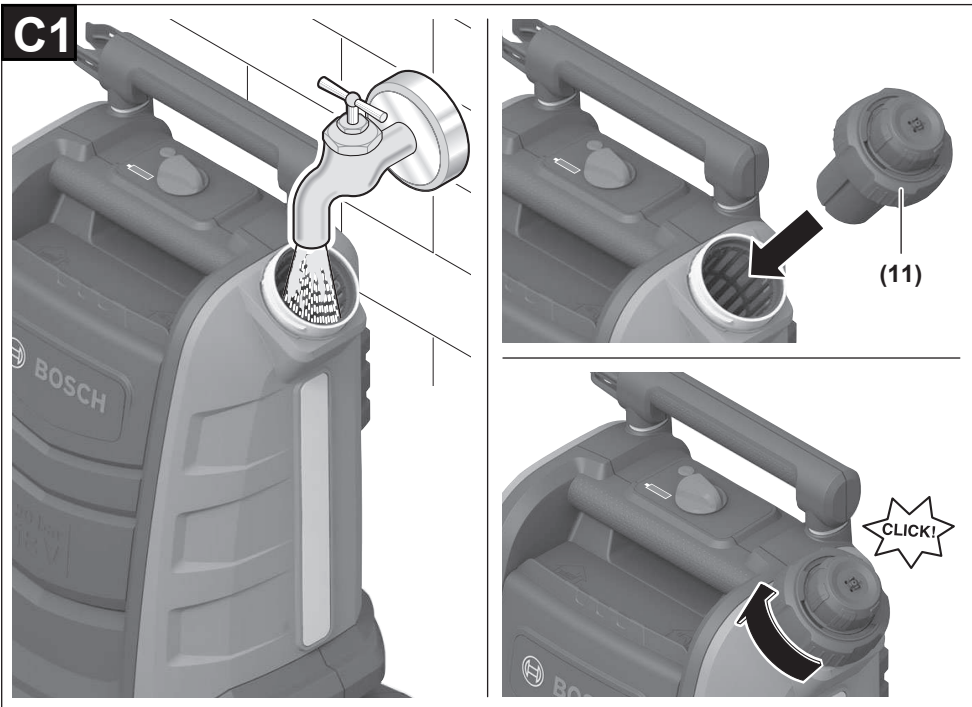

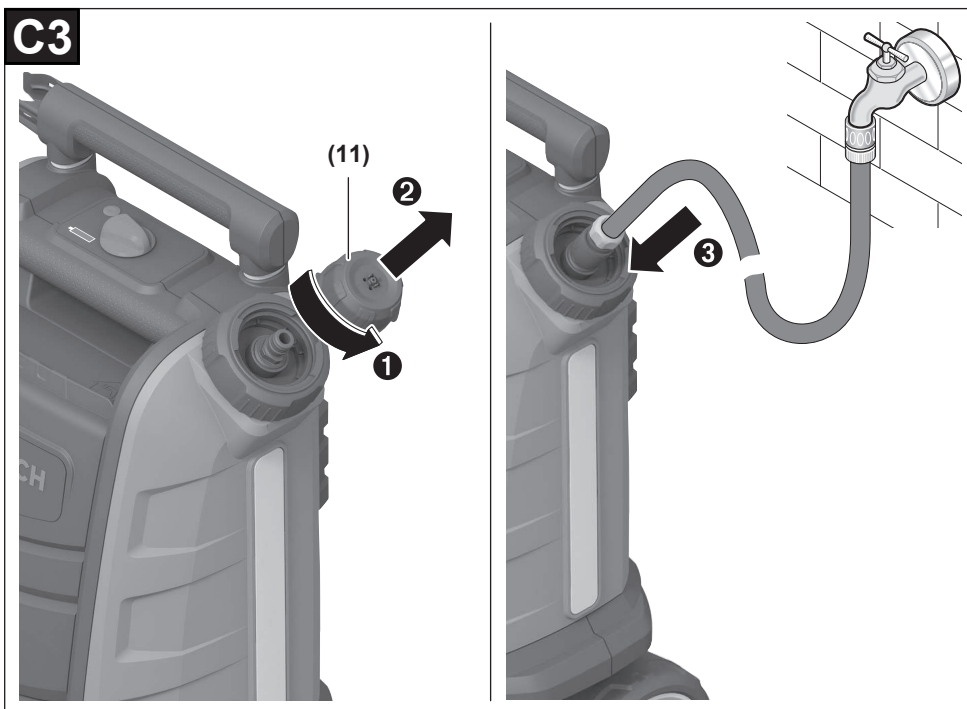
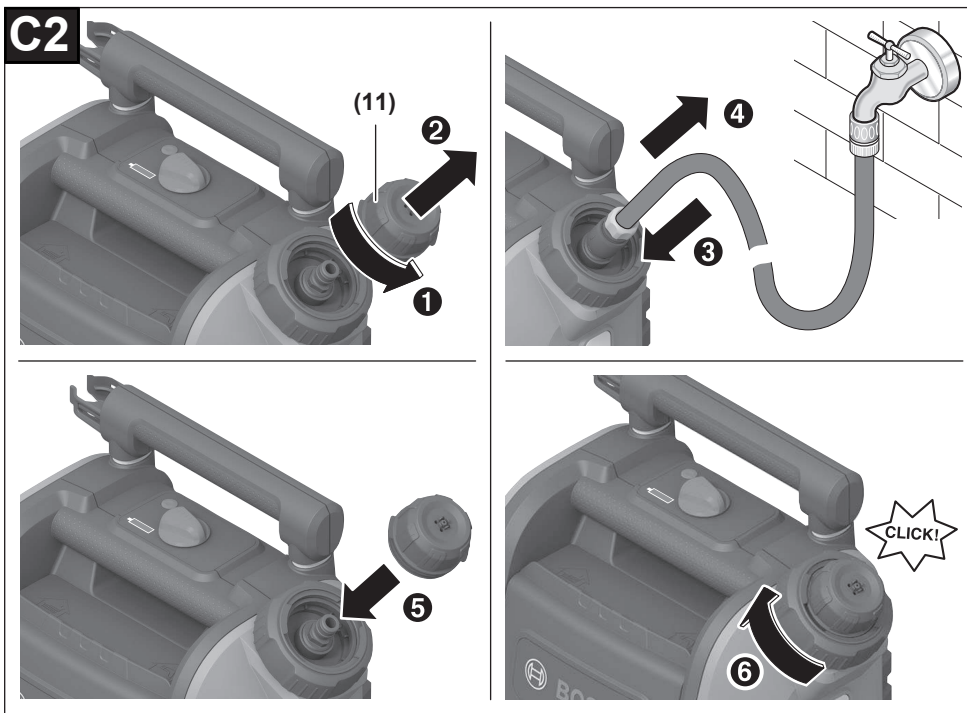

D

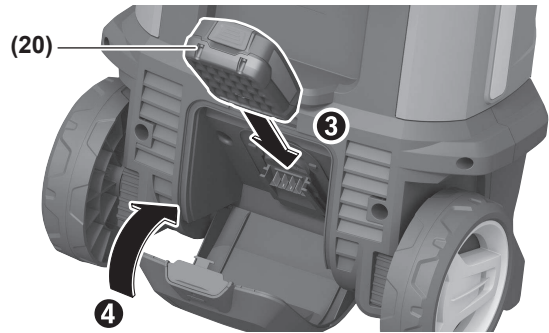
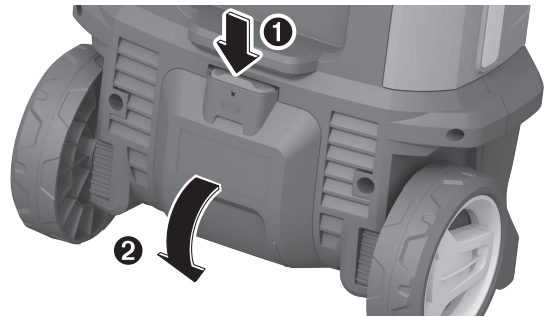
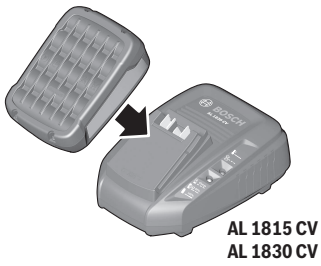
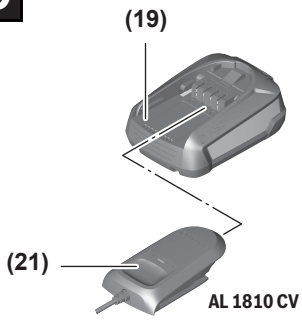

E

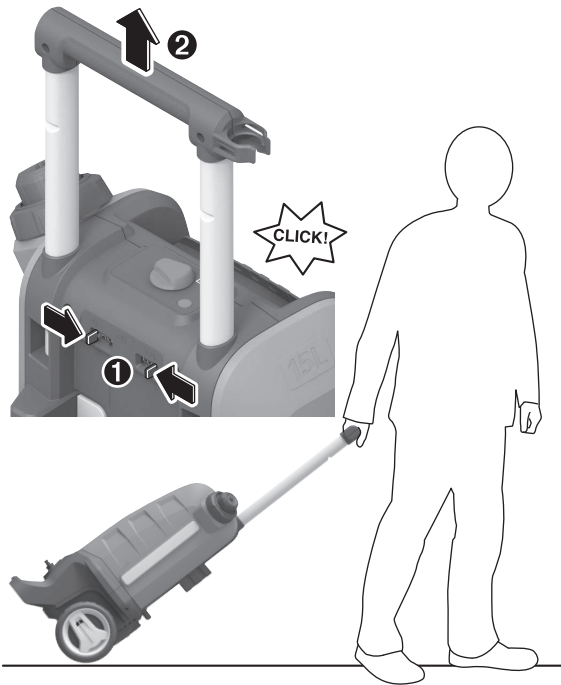
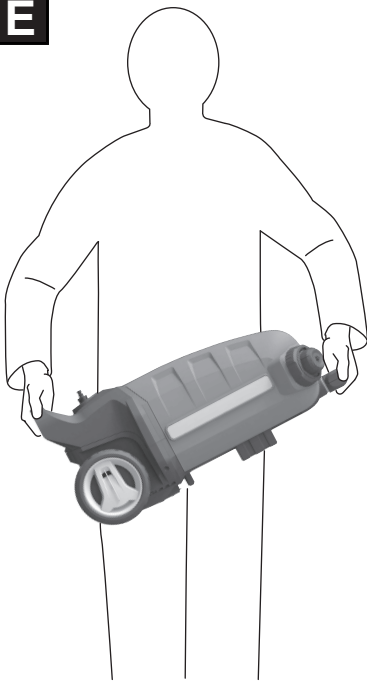

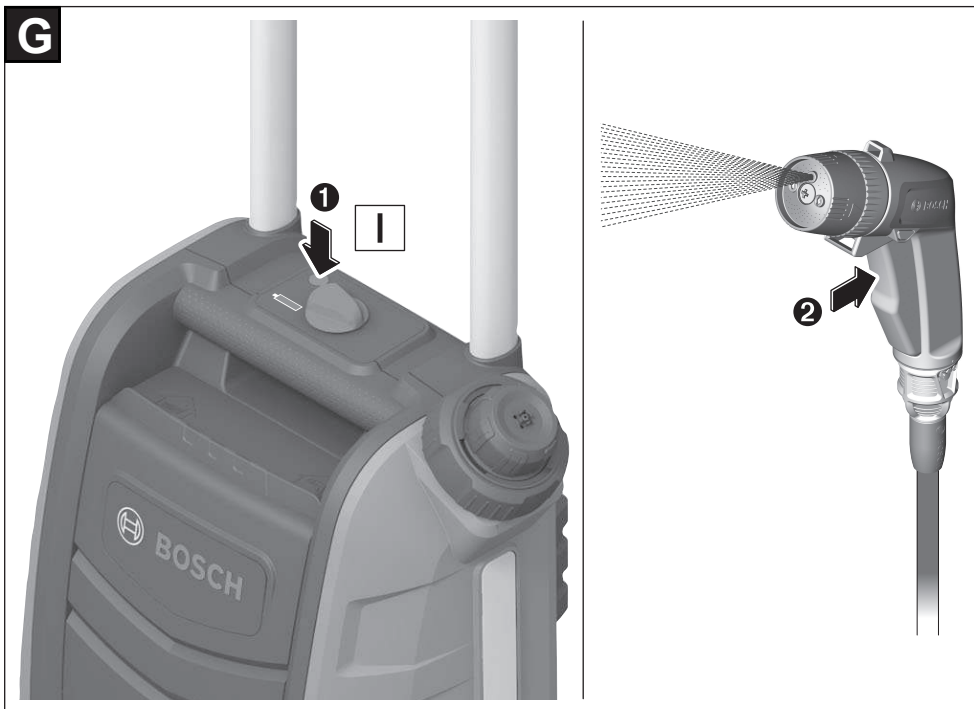
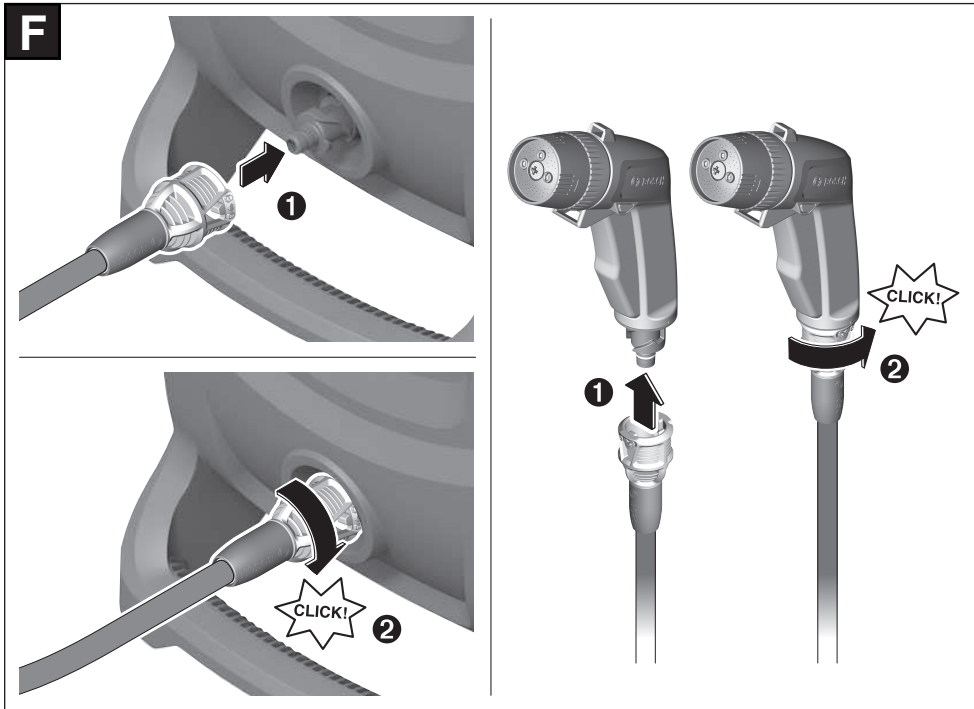

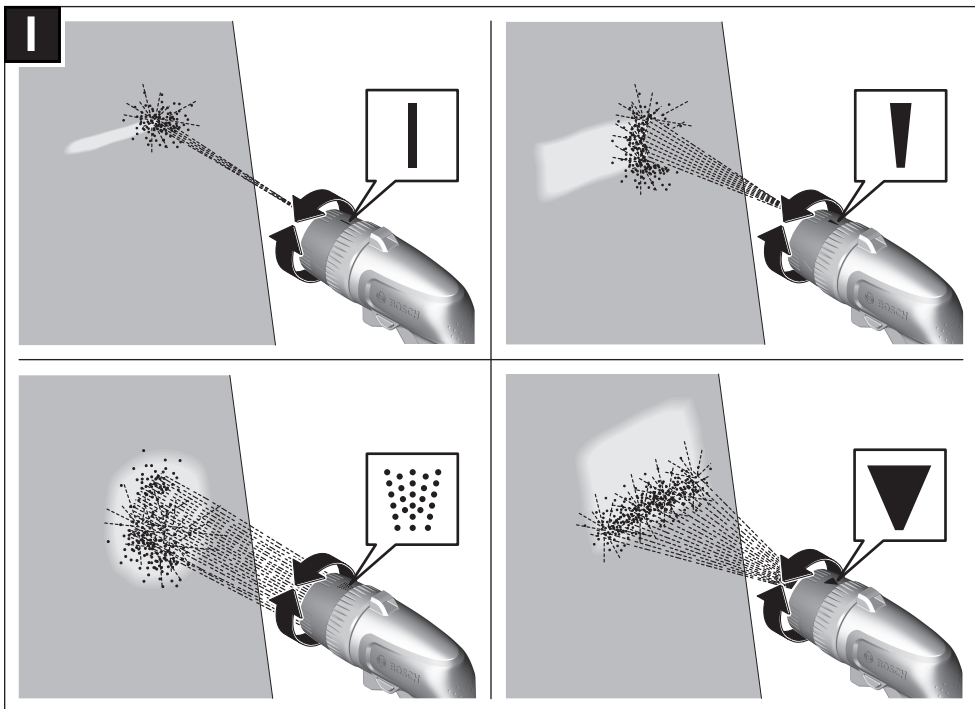
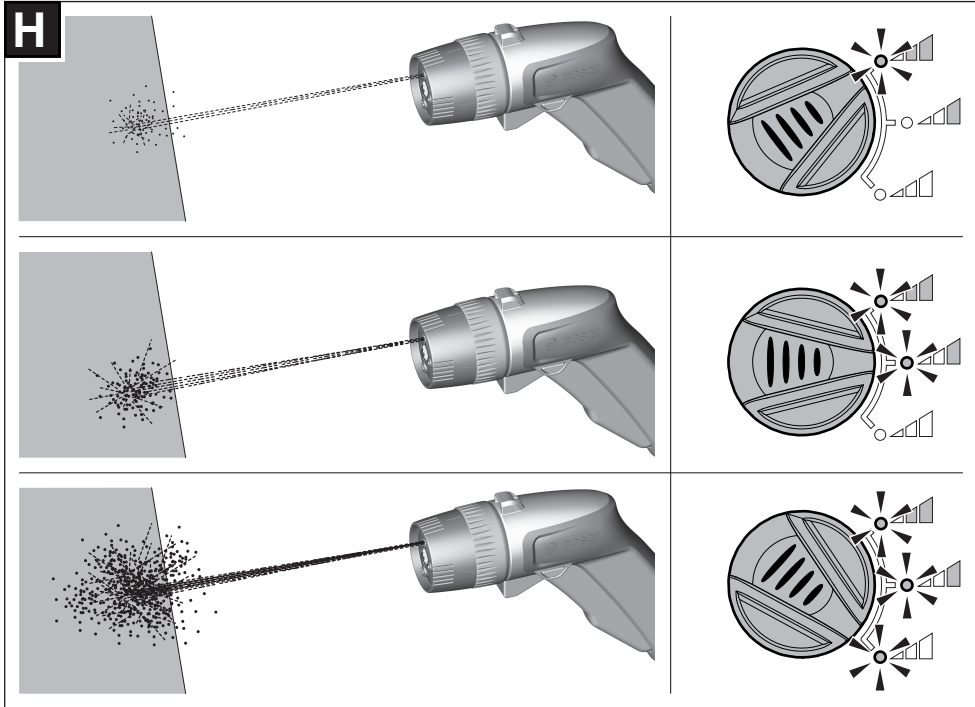

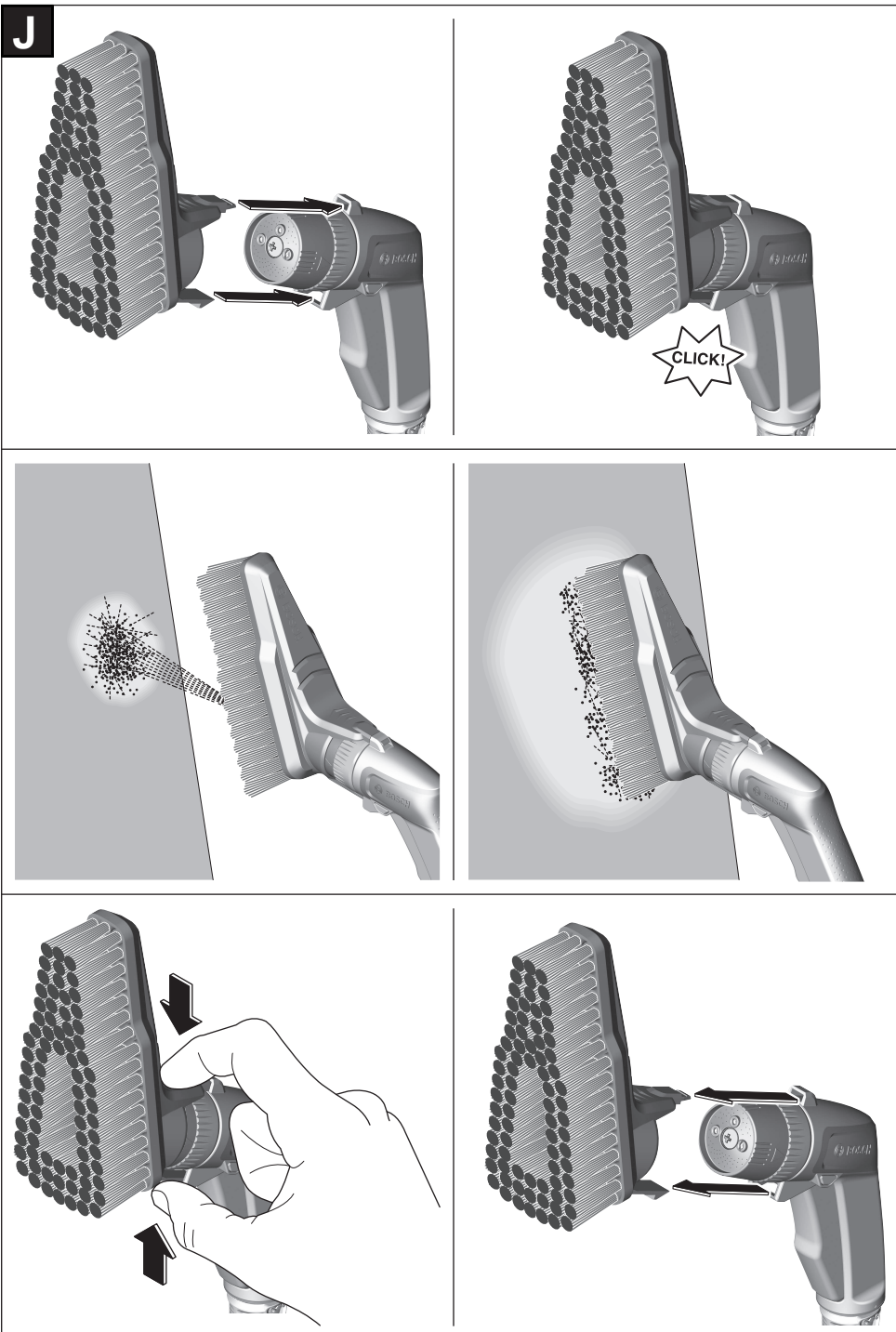

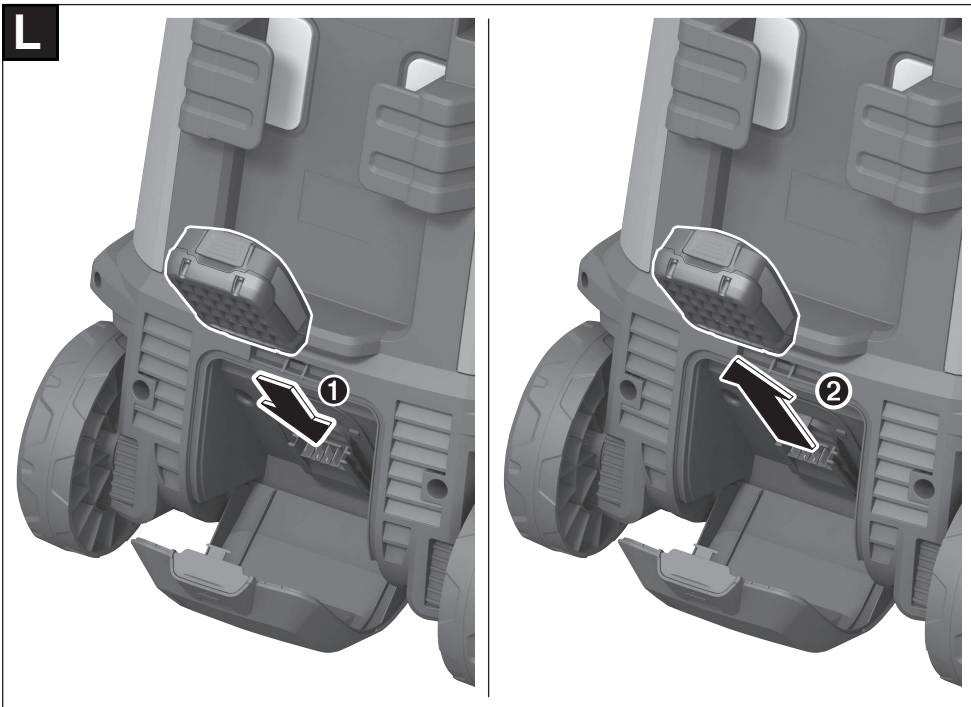
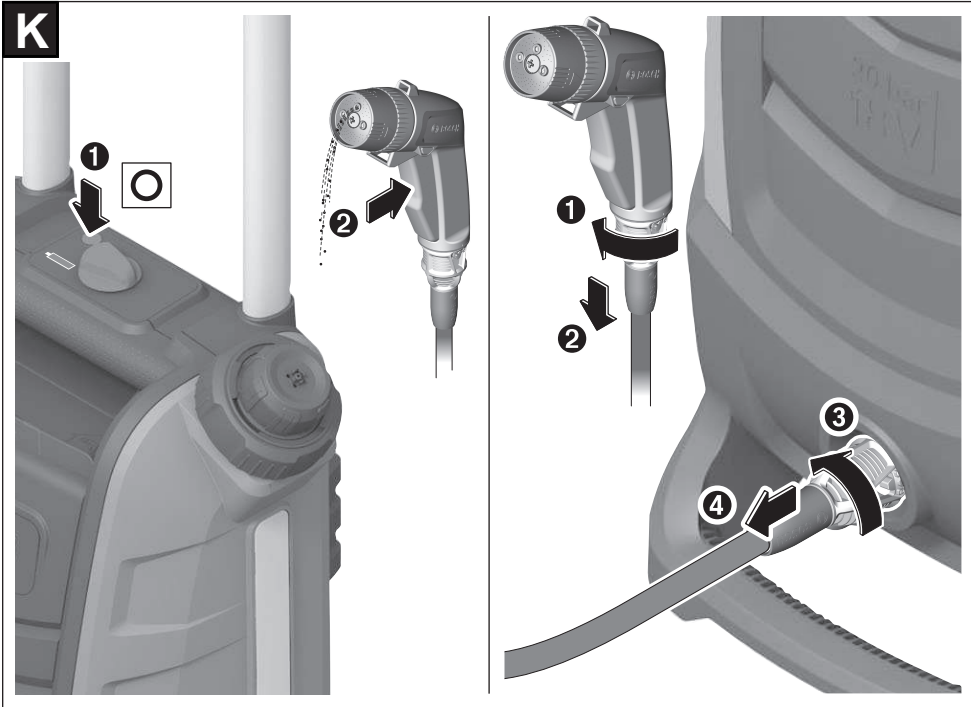

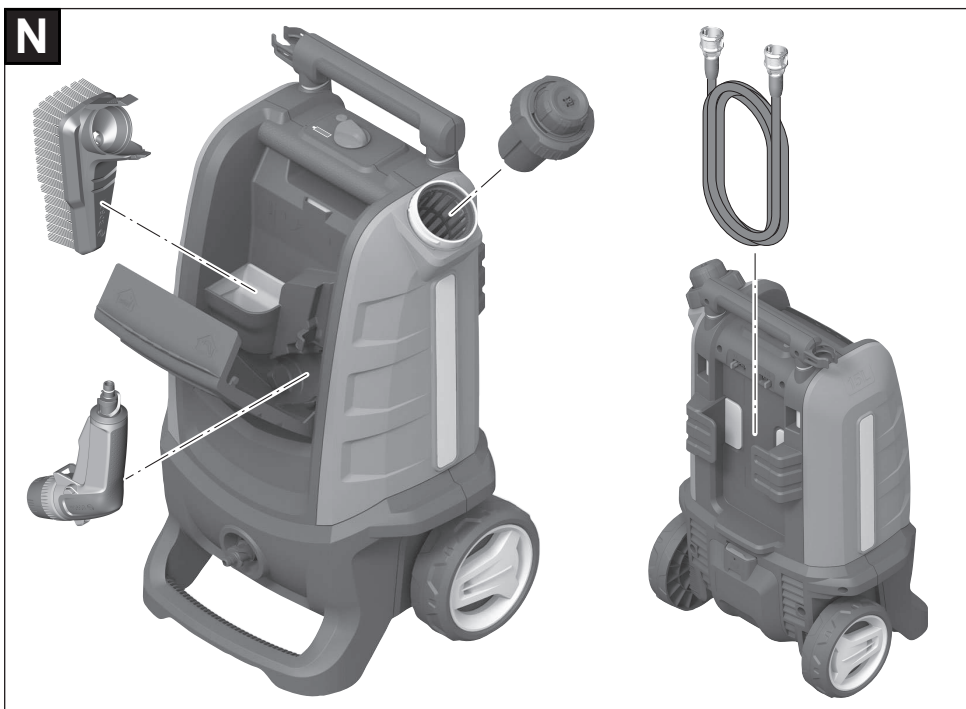
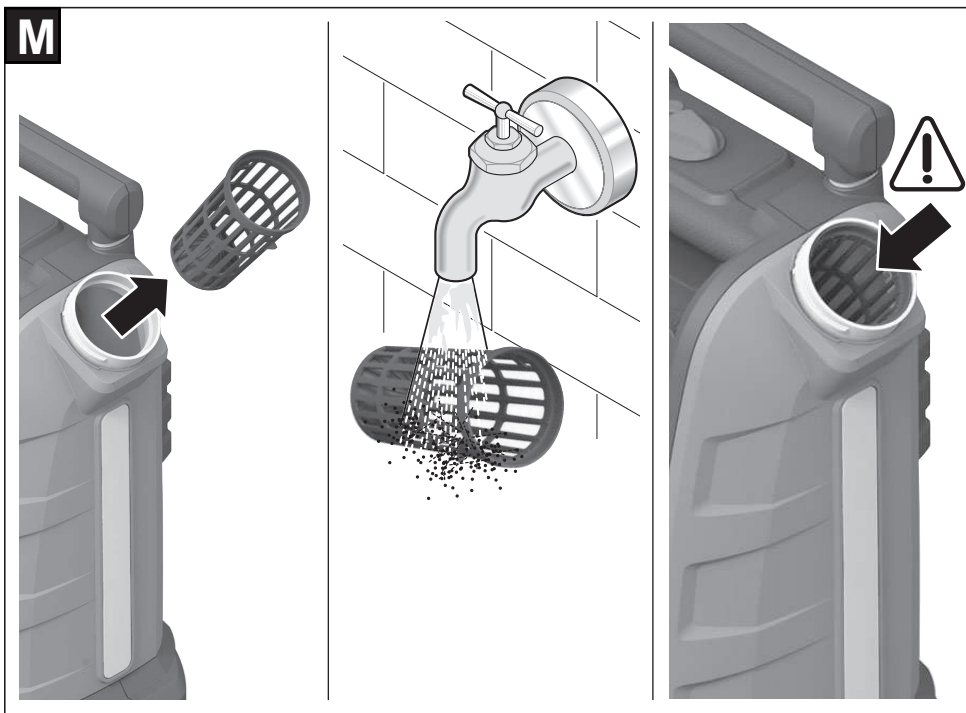



www.bosch-pt.com

Free Manuals Download Website

<http://myh66.com>

<http://usermanuals.us>

<http://www.somanuals.com>

<http://www.4manuals.cc>

<http://www.manual-lib.com>

<http://www.404manual.com>

<http://www.luxmanual.com>

<http://aubethermostatmanual.com>

Golf course search by state

<http://golfingnear.com>

Email search by domain

<http://emailbydomain.com>

Auto manuals search

<http://auto.somanuals.com>

TV manuals search

<http://tv.somanuals.com>