

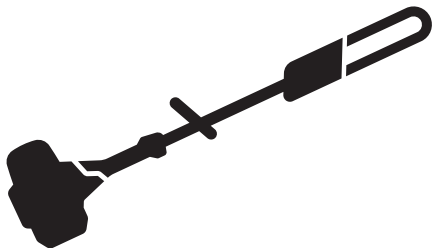

Husqvarna®



115iPT4

EN Operator's manual
ES-MX Manual del usuario
FR-CA Manuel d'utilisation

2-22
23-46
47-70

Contents

| | | | |
|-------------------|----|---------------------------------|----|
| Introduction..... | 2 | Troubleshooting..... | 19 |
| Safety..... | 3 | Transportation and storage..... | 20 |
| Assembly..... | 10 | Technical data..... | 21 |
| Operation..... | 11 | Accessories..... | 22 |
| Maintenance..... | 13 | | |

Introduction

Intended use

Use the product to cut branches and twigs. Do not use the product for other tasks.

Product overview

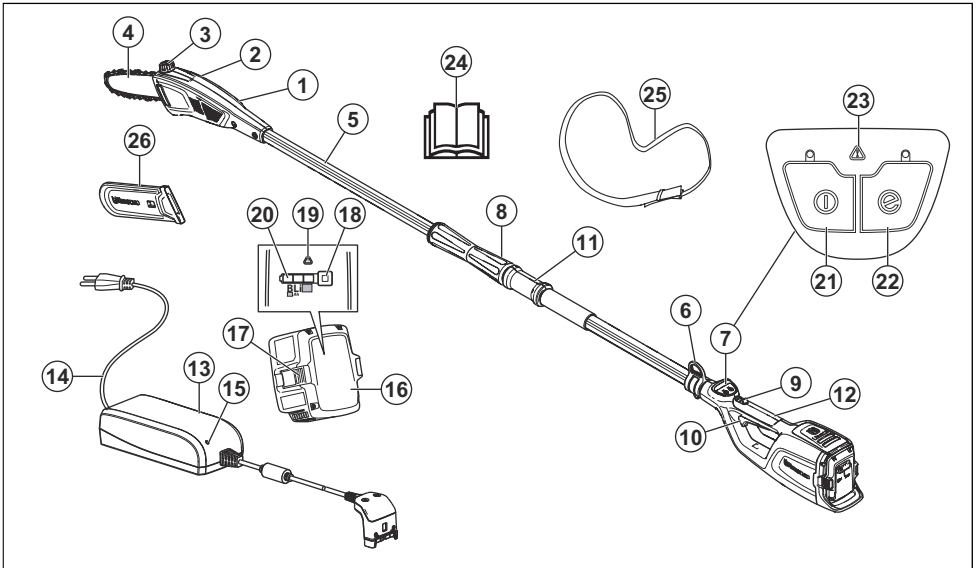

- | | |
|--------------------------|------------------------------|
| 1. Saw head | 13. Battery charger |
| 2. Chain tensioning knob | 14. Cord |
| 3. Chain oil tank | 15. Power on/Warning LED |
| 4. Guide bar | 16. Battery |
| 5. Shaft | 17. Battery release buttons |
| 6. Harness support hook | 18. Battery indicator button |
| 7. Keypad | 19. Warning LED |
| 8. Telescopic function | 20. Battery indicator LED |
| 9. Power trigger lockout | 21. Start/Stop button |
| 10. Power trigger | 22. SavE button |
| 11. Front handle | 23. Warning LED |
| 12. Rear handle | 24. Operator's manual |

- 25. Harness
- 26. Transport guard

Symbols on the product



WARNING! This product can be dangerous! Careless or incorrect use can result in serious or fatal injury to the operator or others. It is extremely important that you read and understand the contents of the operator's manual. Please read the operator's manual carefully and make sure you understand the instructions before the product is used.



Use a protective helmet in locations where objects can fall on you. Use approved hearing protection. Use approved eye protection.



Use approved protective gloves.



Use heavy-duty slip-resistant boots.



The arrows show the limit for the handle position.



Direct current.



Chain oil fill.



Do not expose to rain.

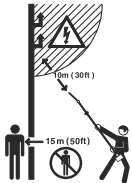

This product is not electrically insulated. If the product touches or comes close to high-voltage power lines it could lead to death or serious injury. Electricity can jump from one point to another by arcing. The higher the voltage, the greater the distance electricity can jump. Electricity can also travel through branches and other objects, especially if they are wet. Always keep a distance of at least 10 m between the product and high-voltage power lines and/or any objects that are touching them. If you have to work within this safe distance you should always contact the relevant power company to make sure the power is switched off before you start work.

The operator of the product must ensure, while working, that no persons or animals come closer than 15 meters.

yyyyywwxxxxx

The rating plate shows serial number. **yyyyy** is the production year, **ww** is the production week and **xxxxx** is the serial number.

Note: Other symbols/decals on the product refer to special certification requirements for certain markets.

Safety

Safety definitions

Warnings, cautions and notes are used to point out specially important parts of the manual.



WARNING: Used if there is a risk of injury or death for the operator or bystanders if the instructions in the manual are not obeyed.



CAUTION: Used if there is a risk of damage to the product, other materials or the

adjacent area if the instructions in the manual are not obeyed.

Note: Used to give more information that is necessary in a given situation.

General safety instructions



WARNING: Read the warning instructions that follow before you use the product.

- Remove the battery to prevent the product from being started by accident.
- This product is a dangerous tool if you are not careful or if you use the product incorrectly. This product can cause serious injury or death to the operator or others.
- Do not use the product if it is changed from its initial specification. Do not change a part of the product without approval from the manufacturer. Only use parts that are approved by the manufacturer. Injury or death is a possible result of incorrect maintenance.
- Do a check of the product before use. See, *Safety devices on the product on page 7* and *Maintenance on page 13*. Do not use a defective product. Do the safety checks, maintenance and service instructions described in this manual.
- Children should be supervised to ensure that they do not play with the product. Never allow children or other persons not trained in the use of the product and/or the battery to use or service it. Local laws may regulate the age of the user.
- Keep the product in a locked area to prevent access for children or persons that are not approved.
- Store the product out of reach of children.
- Under no circumstances may the design of the product be modified without the permission of the manufacturer. Always use original accessories. Non-authorized modifications and/or accessories can result in serious personal injury or the death of the operator and others.

Note: National or Local laws can regulate the use. Comply to given regulations.

General power tool safety warnings



WARNING: Read all safety warnings and all instructions. Failure to follow the warnings and instructions may result in electric shock, fire and/or serious injury.

Note: Save all warnings and instructions for future reference. The term "power tool" in the warnings refers to your mains-operated (corded) power tool or battery-operated (cordless) power tool.

Work area safety

- **Keep work area clean and well lit.** Cluttered or dark areas invite accidents.
- **Do not operate power tools in explosive atmospheres, such as in the presence of flammable liquids, gases or dust.** Power tools create sparks which may ignite the dust or fumes.
- **Keep children and bystanders away while operating a power tool.** Distractions can cause you to lose control.

Electrical safety

- **Power tool plugs must match the outlet. Never modify the plug in any way. Do not use any adapter plugs with earthed (grounded) power tools.** Unmodified plugs and matching outlets will reduce risk of electric shock.
- **Avoid body contact with earthed or grounded surfaces, such as pipes, radiators, ranges and refrigerators.** There is an increased risk of electric shock if your body is earthed or grounded.
- **Do not expose power tools to rain or wet conditions.** Water entering a power tool will increase the risk of electric shock.
- **Do not abuse the cord. Never use the cord for carrying, pulling or unplugging the power tool. Keep cord away from heat, oil, sharp edges or moving parts.** Damaged or entangled cords increase the risk of electric shock.
- **When operating a power tool outdoors, use an extension cord suitable for outdoor use.** Use of a cord suitable for outdoor use reduces the risk of electric shock.
- **If operating a power tool in a damp location is unavoidable, use a ground fault circuit interrupter (GFCI) protected supply.** Use of a GFCI reduces the risk of electric shock.

Personal safety

- **Danger! Do not operate near electrical power lines.** The unit has not been designed to provide protection from electric shock in the event of contact with overhead electric lines. Consult local regulations for safe distances from overhead electric power lines and ensure that the operating position is safe and secure before operating the saw chain pole pruner.
- **Stay alert, watch what you are doing and use common sense when operating a power tool. Do not use a power tool while you are tired or under the influence of drugs, alcohol or medication.** A moment of inattention while operating power tools may result in serious personal injury.
- **Use personal protective equipment. Always wear eye protection.** Protective equipment such as dust mask, non-skid safety shoes, hard hat, or hearing protection used for appropriate conditions will reduce personal injuries.
- **Prevent unintentional starting. Ensure the switch is in the OFF-position before connecting to a power source and/or battery pack, picking up or carrying the tool.** Carrying power tools with your finger on the switch or energising power tools that have the switch on invites accidents.
- **Remove any adjusting key or wrench before turning the power tool on.** A wrench or a key left attached to a rotating part of the power tool may result in personal injury.
- **Do not overreach. Keep proper footing and balance at all times.** This enables better control of the power tool in unexpected situations.

- **Dress properly. Do not wear loose clothing or jewellery. Keep your hair, clothing and gloves away from moving parts.** Loose clothes, jewellery or long hair can be caught in moving parts.
- **If devices are provided for the connection of dust extraction and collection facilities, ensure these are connected and properly used.** Use of dust collection can reduce dust-related hazards.
- **Do not let familiarity gained from frequent use of tools allow you to become complacent and ignore tool safety principles.** A careless action can cause severe injury within a fraction of a second.
- The vibration emission during actual use of the power tool can differ from the declared total value depending on the ways in which the tool is used. Operators should identify safety measures to protect themselves that are based on an estimation of exposure in the actual conditions of use (taking account of all parts of the operating cycle such as the times when the tool is switched off and when it is running idle in addition to the trigger).

Power tool use and care

- **Do not force the power tool. Use the correct power tool for your application.** The correct power tool will do the job better and safer at the rate for which it was designed.
- **Do not use the power tool if the switch does not turn it on and off.** Any power tool that cannot be controlled with the switch is dangerous and must be repaired.
- **Disconnect the plug from the power source and/or the battery pack from the power tool before making any adjustments, changing accessories, or storing power tools.** Such preventive safety measures reduce the risk of starting the power tool accidentally.
- **Store idle power tools out of the reach of children and do not allow persons unfamiliar with the power tool or these instructions to operate the power tool.** Power tools are dangerous in the hands of untrained users.
- **Maintain power tools. Check for misalignment or binding of moving parts, breakage of parts and any other condition that may affect the power tool's operation. If damaged, have the power tool repaired before use.** Many accidents are caused by poorly maintained power tools.
- **Keep cutting tools sharp and clean.** Properly maintained cutting tools with sharp cutting edges are less likely to bind and are easier to control.
- **Use the power tool, accessories and tool bits etc. in accordance with these instructions, taking into account the working conditions and the work to be performed.** Use of the power tool for operations different from those intended could result in a hazardous situation.

Battery tool use and care

- **Recharge only with the charger specified by the manufacturer.** A charger that is suitable for one type of battery pack may create a risk of fire when used with another battery pack.
- **Use power tools only with specifically designated battery packs.** Use of any other battery packs may create a risk of injury and fire.
- **When battery pack is not in use, keep it away from other metal objects, like paper clips, coins, keys, nails, screws or other small metal objects, that can make a connection from one terminal to another.** Shorting the battery terminals together may cause burns or a fire.
- **Under abusive conditions, liquid may be ejected from the battery; avoid contact. If contact accidentally occurs, flush with water. If liquid contacts eyes, additionally seek medical help.** Liquid ejected from the battery may cause irritations or burns.
- **Do not use a battery pack or tool that is damaged or modified.** Damaged or modified batteries may exhibit unpredictable behaviour resulting in fire, explosion or risk of injury.
- **Do not expose a battery pack or tool to fire or excessive temperature.** Exposure to fire or temperature above 130 °C may cause explosion.
- **Follow all charging instructions and do not charge the battery pack or tool outside the temperature range specified in the instructions.** Charging improperly or at temperatures outside the specified range may damage the battery and increase the risk of fire.

Service

- **Have your power tool serviced by a qualified repair person using only identical replacement parts.** This will ensure that the safety of the power tool is maintained.

Pole pruner safety warnings - personal safety

- **Keep all parts of the body away from the saw chain when using the pole pruner. Before you start the pole pruner, make sure the saw chain is not contacting anything.** A moment of inattention while operating pole pruners may cause entanglement of your clothing or body with the saw chain.
- **Always hold the pole pruner with your right hand on the rear handle and your left hand on the front handle.** Holding the chain saw with a reversed hand configuration increases the risk of personal injury and should never be done.
- **Hold the pole pruner by insulated gripping surfaces only, because the saw chain may contact hidden wiring or its own cord.** Saw chains contacting a "live" wire may make exposed metal parts of the pole pruner "live" and could give the operator an electric shock.
- **Wear eye protection. Further protective equipment for hearing, head, hands, legs and feet is**

recommended. Adequate protective equipment will reduce personal injury from flying debris or accidental contact with the saw chain.

- **Do not operate a chain saw in a tree, on a ladder, from a rooftop, or any unstable support.** Operation of a chain saw in this manner could result in serious personal injury.
- **Always keep proper footing and operate the chain saw only when standing on fixed, secure and level surface.** Slippery or unstable surfaces may cause a loss of balance or control of the pole pruner.
- **When cutting a limb that is under tension, be alert for spring back.** When the tension in the wood fibres is released, the spring loaded limb may strike the operator and/or throw the pole pruner out of control.
- **Use extreme caution when cutting brush and saplings.** The slender material may catch the pole pruner and be whipped toward you or pull you off balance.
- **Follow instructions for lubricating, chain tensioning and changing the bar and chain.** Improperly tensioned or lubricated chain may either break or increase the chance for kickback.
- **Carry the pole pruner by the front handle with the pole pruner switched off and away from your body.** When transporting or storing the pole pruner, always fit the guide bar cover. Proper handling of the pole pruner will reduce the likelihood of accidental contact with the moving saw chain.
- **Cut wood only. Do not use pole pruner for purposes not intended. For example: do not use pole pruner for cutting metal, plastic, masonry or non-wood building materials.** Use of the pole pruner for operations different than intended could result in a hazardous situation.
- **Keep handles dry, clean and free from oil and grease.** Greasy, oily handles are slippery causing loss of control.
- **Do not attempt to fell a tree until you have an understanding of the risks and how to avoid them.** Serious injury could occur to the operator or bystanders while felling a tree.
- **This pole pruner is not intended for tree felling.** Use of the pole pruner for operations different than intended could result in serious injury to the operator or bystanders.
- We strongly recommend that first time users practice sawing logs on a saw horse or cradle.

Causes and operator prevention of kickback

Kickback may occur when the nose or tip of the guide bar touches an object, or when the wood closes in and pinches the pole pruner in the cut. Tip contact in some cases may cause a sudden reverse reaction, kicking the guide bar up and back towards the operator. Pinching the pole pruner along the top of the guide bar may push the guide bar rapidly back towards the operator. Either of these reactions may cause you to lose control of the pole pruner which could result in serious personal injury. Do not rely exclusively upon the safety devices built into

your pole pruner. As a pole pruner user, you should take several steps to keep your cutting jobs free from accident or injury. Kickback is the result of pole pruner misuse and/or incorrect operating procedures or conditions and can be avoided by taking proper precautions as given below:

- **Maintain a firm grip, with thumbs and fingers encircling the pole pruner handles, with both hands on the pole pruner and position your body and arm to allow you to resist kickback forces.** Kickback forces can be controlled by the operator, if proper precautions are taken. Do not let go of the pole pruner.
- **Do not overreach and do not cut above shoulder height.** This helps prevent unintended tip contact and enables better control of the pole pruner in unexpected situations.
- **Only use replacement guide bars and pole pruners specified by the manufacturer.** Incorrect replacement guide bars and pole pruners may cause chain breakage and/or kickback.
- **Follow the manufacturer's sharpening and maintenance instructions for the pole pruner.** Decreasing the depth gauge height can lead to increased kickback.

General pole pruner safety warnings

Follow all instructions when clearing jammed material, storing or servicing the pole pruner. Make sure the switch is off and the battery pack is removed.

Unexpected actuation of the pole pruner while clearing jammed material or servicing may result in serious personal injury.

SAVE THESE INSTRUCTIONS

Personal protective equipment



WARNING: Read the warning instructions that follow before you use the product.

- Always use approved personal protective equipment when you use the product. Personal protective equipment cannot fully prevent injury but it decreases the degree of injury if an accident does occur. Let your dealer help you select the right equipment.
- Use a helmet if it is possible that objects can fall on you.

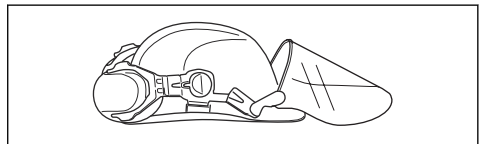

- Use approved hearing protection.

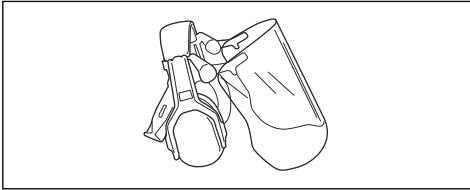

- Use approved eye protection. If you use a visor, you must also use approved protective goggles. Approved protective goggles must agree with the ANSI Z87.1 standard in the USA or EN 166 in EU countries.

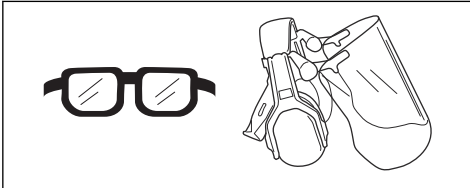

- Use gloves when it is necessary, for example when you attach, examine or clean the cutting equipment.

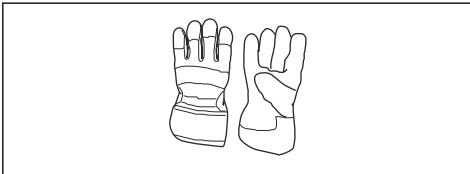

- Use protective boots, or shoes, with non-slip soles.



- Use pants with saw protection.
- Use clothing made of a strong fabric. Always use heavy, long pants and long sleeves. Do not use loose clothing that can catch on twigs and branches. Do not wear jewelry, short pants, open shoes or go with bare feet. Put your hair up safely above your shoulders.
- Keep first aid equipment close at hand.



Safety devices on the product



WARNING: Read the warning instructions that follow before you use the product.

In this section the product's safety features, its purpose and how checks and maintenance should be carried out to ensure that it operates correctly. See instructions under the heading *Product overview on page 2* to find where these parts are located on your product.

The life span of the product can be reduced and the risk of accidents can increase if product maintenance is not carried out correctly and if service and/or repairs are not carried out professionally. If you need further information please contact your nearest servicing dealer.



WARNING: Never use a product with defective safety components. The product's safety equipment must be inspected and maintained as described in this section. If your product fails any of these checks, contact your service agent to get it repaired.



CAUTION: All servicing and repair work on the machine requires special training. This is especially true of the machine's safety equipment. If your machine fails any of the checks described below you must contact your service agent. When you buy any of our products we guarantee the availability of professional repairs and service. If the retailer who sells your machine is not a servicing dealer, ask him for the address of your nearest service agent.

To do a check of the keypad

1. Push and hold the start/stop button (A).

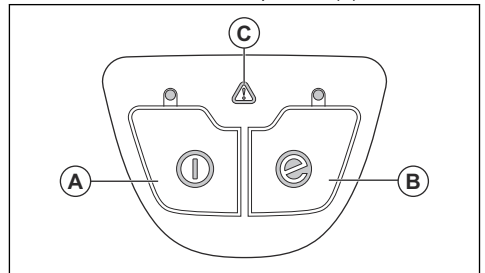

- a) The product is on when the LED is on.
 - b) The product is off when the LED is off.
2. Refer to *To start the SavE function on page 12* for the function of the SavE button (B).
 3. Refer to *Troubleshooting on page 19* if the warning indicator (C) is on or flashes.

To do a check of the power trigger lockout

The power trigger lockout prevents accidental operation. When you push the lock (A), it releases the power trigger (B). When you release the handle, the power trigger and the power trigger lockout move back to their initial position.

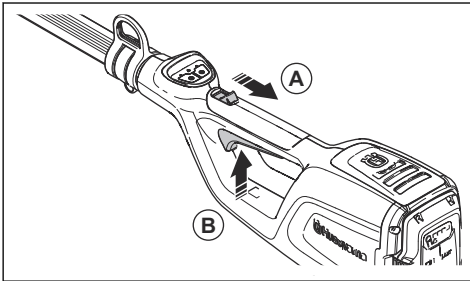

1. Make sure that the power trigger is locked when the lock is in its initial position.

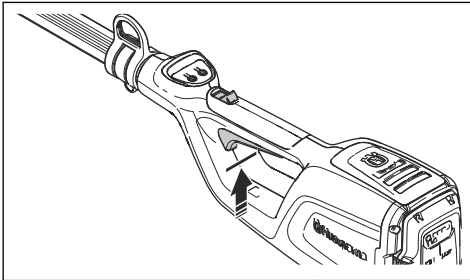

2. Push the power trigger and make sure that it moves back to its initial position when you release it.

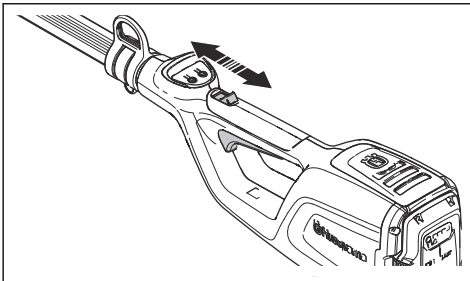

3. Make sure that the power trigger and the lock moves freely and that the return spring operates correctly.

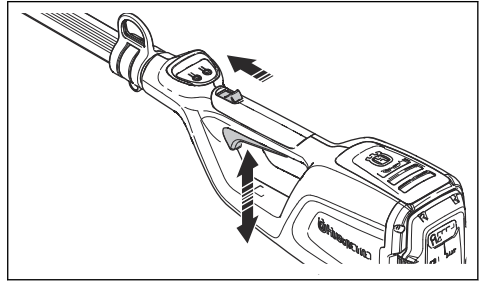

4. Start the product, see *To start the product on page 12*.
5. Apply full speed.
6. Release the power trigger and make sure that the cutting attachment stops fully.

Safety instructions for the cutting equipment



WARNING: Read the warning instructions that follow before you use the product.

- Only use the guide bar/saw chain combinations and filing equipment that we recommend. Refer to *Maintenance on page 13* for instructions.
- Use protective gloves when you use or do maintenance on the saw chain. A saw chain that does not move can also cause injuries.
- Keep the cutting teeth correctly sharpened. Obey the instructions and use the recommended file gauge. A saw chain that is damaged or incorrectly sharpened increases the risk of accidents.

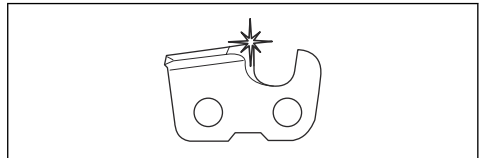

- Keep the correct depth gauge setting. Obey the instructions and use the recommended depth gauge setting. Too large depth gauge setting increases the risk of kickback.

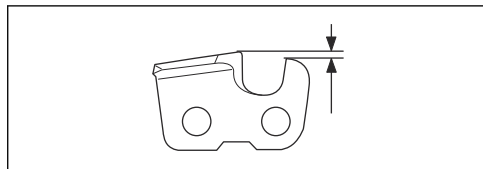

- Make sure that the saw chain has the correct tension. If the saw chain is not tight against the guide bar, the saw chain can derail. An incorrect saw chain tension increases wear on the guide bar, saw chain

and chain drive sprocket. Refer to *Accessories* on page 22.

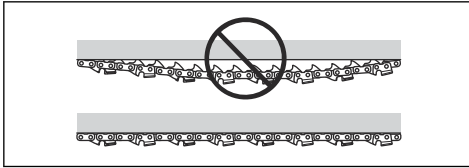

- Do maintenance on the cutting equipment regularly and keep it correctly lubricated. If the saw chain is not correctly lubricated, the risk of wear on the guide bar, saw chain and chain drive sprocket increases.

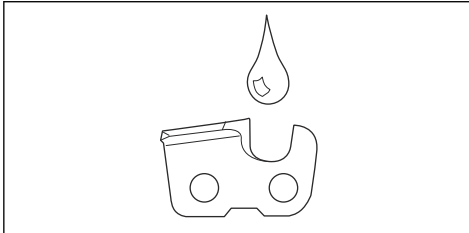

Safety instructions for operation



WARNING: Read and obey the warning instructions that follow before you use the product.

- Ensure that no people or animals come closer than 15 m (50 ft.) while you work. When several operators are working in the same area the safety distance should be at least 15 m. Otherwise there is a risk of serious personal injury. Stop the product immediately if anyone approaches. Never swing the product around without first checking behind you to make sure that no one is within the safety zone.
- Never use the product in bad weather, for instance in dense fog, in heavy rain, strong winds, intense cold, etc. Extremely hot weather may cause overheating of the product. Working in bad weather is tiring and often brings added risks, such as icy ground, unpredictable felling direction, etc.
- Do not allow children to use or be in the vicinity of the product. Since the product is easy to start, children may be able to start it if they are not kept under full surveillance. This can mean a risk of serious personal injury. Disconnect the battery when the product is not under close supervision.
- Ensure that people, animals or other things can not affect your control of the product or that they do not come in contact with the cutting attachment or loose objects that are thrown out by the cutting attachment.
- Listen out for warning signals or shouts when you wear hearing protection. Always remove your hearing protection as soon as the product stops.
- Overexposure to vibration can lead to circulatory damage or nerve damage in persons who have poor circulation. Speak to your physician if you experience symptoms of overexposure to vibration. Such symptoms include numbness, loss of feeling, tingling, pricking, pain, loss of strength, changes in skin colour or condition. These symptoms usually show in the fingers, hands or wrists.
- Never use a cutting attachment without an approved guard. If an incorrect or faulty guard is fitted this can cause serious personal injury.
- Always stop the product, remove the battery and make sure that the cutting equipment stops completely before you start to do any work on the product. Departure from the sharpening instructions considerably increase the risk of kickback.
- If you encounter a situation where you are uncertain how to proceed you should ask an expert. Contact your dealer or your service workshop. Avoid all usage which you consider to be beyond your capability.
- Avoid all usage which you consider to be beyond your capability.
- Never use the product if you are fatigued, while under the influence of alcohol or drugs, medication or anything that could affect your vision, alertness, coordination or judgment.
- The product can be thrown violently to the side when the tip of the guide bar comes in contact with a fixed object. This is called kickback. A kickback can be violent enough to cause the product/operator to be propelled in any direction, and possibly lose control of the product. Avoid cutting with the guide bar tip.
- Do not use the product unless you are able to call for help in case of an accident.
- Keep a good balance and a firm foothold. Make sure that you can move and stand safely. Check the area around you for possible obstacles (roots, rocks, branches, ditches, etcetera) in case you have to move suddenly. Take great care when you work on sloping ground.
- Always inspect the working area. Remove all loose objects such as stones, broken glass, nails, steel wire, string, etcetera, that could be thrown out or become wrapped around the cutting attachment.
- Take great care when cutting a tree that is in tension. A tree that is in tension may spring back to its normal position before or after being cut. If you position yourself incorrectly or make the cut in the wrong place the tree may hit you or the product and cause you to lose control. Both situations can cause serious personal injury.
- Keep a good balance and a firm foothold.
- Use the harness to support the weight of the product and make it easier to handle.
- Always hold the product with both hands. Hold the product on the right side of your body.

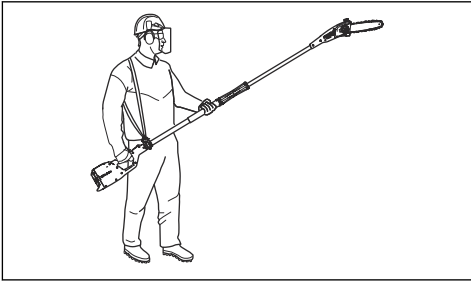

m between the product and high voltage power lines and/or objects that are touching them. If you have to work within this safe distance you should always contact the relevant power company to make sure the power is switched off before you start work.

- A faulty cutting attachment may increase the risk of accidents.

Safety instructions for maintenance



WARNING: Read the warning instructions that follow before you do maintenance on the product.

- Stop the product before you move to another area. Attach the transport guard before carrying or transporting the product any distance.
- Never put the product down when it is activated unless you have it in clear sight.
- If the product is operated at temperatures below -10°C the product and the battery must be stored in a heated space for at least 24 hours before starting work.
- Never stand directly under underneath a branch that is being cut. This could lead to serious or even fatal personal injury.
- Observe the applicable safety regulations for work in the vicinity of overhead power lines.
- This product is not electrically insulated. If the product touches or comes close to high-voltage power lines it could lead to death or serious bodily injury. Electricity can jump from one point to another by arcing. The higher the voltage, the greater the distance electricity can jump. Electricity can also travel through branches and other objects, especially if they are wet. Always keep a distance of at least 10

- Remove the battery before you do maintenance, other checks or assemble the product.
- The operator must only do the maintenance and servicing shown in this operator's manual. Turn to your servicing dealer for maintenance and servicing of a larger extension.
- Do not clean the battery or the battery charger with water. Strong detergent can cause damage to the plastic.
- If you do not do maintenance, it decreases the life cycle of the product and increases the risk of accidents.
- Special training is necessary for all servicing and repair work, especially for the safety devices on the product. If not all checks in this operator's manual are approved after you have done maintenance, turn to your servicing dealer. We guarantee that there are professional repairs and servicing available for your product.
- Only use original spare parts.

Assembly

Introduction



WARNING: Read and understand the safety chapter before you assemble the product.

To assemble the shaft

1. Make sure that the electrical plugs are aligned.

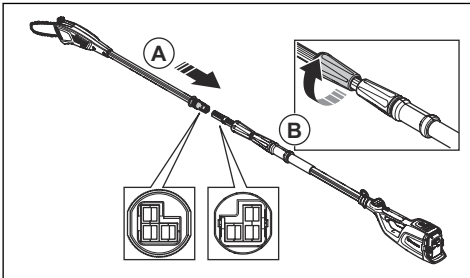

2. Connect the ends of the shaft (A) fully.
3. Tighten the screw handle on the saw head side of the shaft (B).

To adjust the length of the shaft

1. Loosen the screw handle at the battery housing side of the shaft (A).

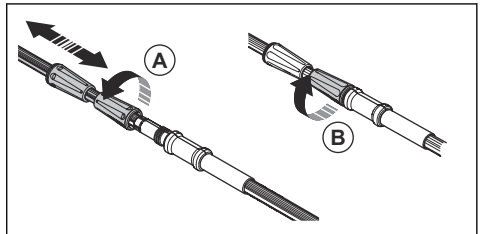

2. Adjust the shaft to an applicable length.
3. Tighten the screw handle (B).

To adjust the harness

Always use the harness when you operate the product. The harness gives maximum control during operation of the product. The harness decreases the risk of tiredness in your arms and back.

1. Put on the harness.
2. Attach the product to the harness support hook.

3. Adjust the length of the harness until the support hook is roughly level with your right hip.

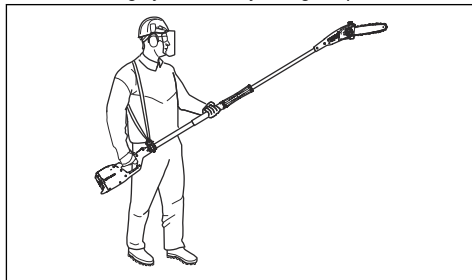

Operation

To do a function check before you use the product

1. Examine the air intake for dirt and damage. Remove grass and leaves from the product with a brush.
2. Make sure that the product operates correctly.
3. Tighten all nuts and screws.
4. Make sure that the saw head is attached correctly.
5. Examine the saw head for damages, for example, cracks. Replace the saw head if it is damaged.
6. Make sure that the covers are not damaged and that the covers are attached correctly.
7. Examine the guard for damages.
8. Make sure that the guard is attached correctly. Do not operate the product without a guard.

To connect the battery charger

1. Connect the battery charger to the voltage and frequency that is specified on the rating plate.
2. Put the plug in a grounded socket outlet. The LED on the battery charger flashes green one time.

Note: The battery does not charge if the battery temperature is more than 50 °C/122 °F. If the temperature is more than 50 °C/122 °F, the battery charger makes the battery become cool before the battery charges.

To connect the battery to the battery charger

Note: Charge the battery if it is the first time that you use it. A new battery is only 30% charged.

1. Make sure that the battery is dry.
2. Connect the battery to the battery charger.

3. Make sure that the green charging light on the battery charger comes on. That means that the battery is connected correctly to the battery charger.
4. When all LEDs (A) on the battery come on, the battery is fully charged.

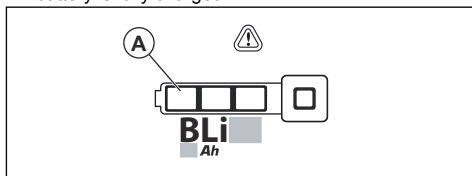

5. To disconnect the battery charger from the mains socket, pull the plug. Do not pull the cord.
6. Remove the battery from the battery charger.

Note: Refer to the battery and battery charger manuals for more information.

To connect the battery to the product



WARNING: Only use Husqvarna original batteries in the product.

1. Make sure that the battery is fully charged.
2. Put the battery into the battery holder of the product. The battery must move into the holder easily, if not, it is not installed correctly.

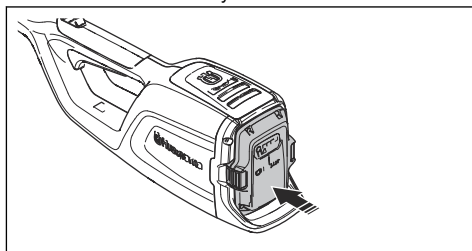

3. Push the lower part of the battery and push it in fully into the battery holder. The battery locks into position when you hear a click.
4. Make sure that the latches lock in position correctly.

To start the product

1. Push and hold the start/stop button until the green LED comes on.

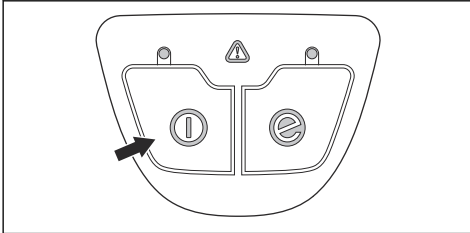

2. Use the power trigger to adjust the speed.

To cut branches



WARNING: Observe great care when working close to overhead power lines. Falling branches can result in short circuiting.

- Whenever possible, position yourself so that you can make the cut at right angles to the branch.

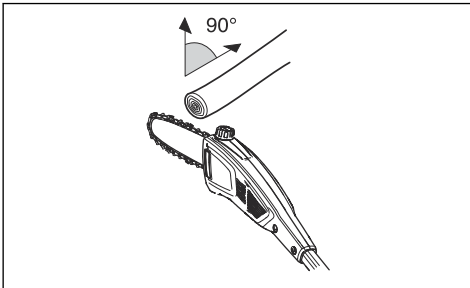

- Cut large branches in sections so that you have better control over where they fall. You should also pay attention to the fact that falling branches can bounce in the direction of the user after hitting ground.

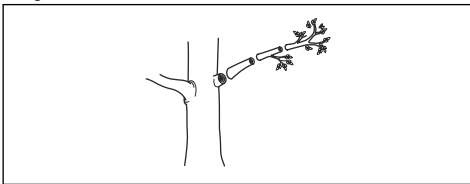

- Never cut through the swelling at the root of the branch as this will slow down healing and increase the risk of fungal attack.

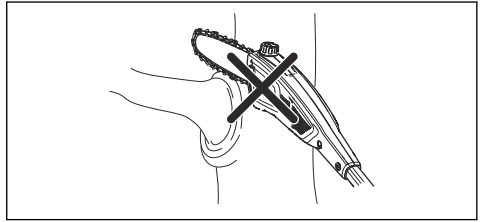

- Use the stop at the base of the cutting head to provide support during cutting. This will help prevent the cutting attachment from bouncing on the branch.

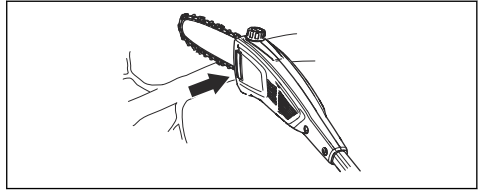

- Make an initial cut on the underside of the branch before cutting through the branch. This will prevent tearing of the bark, which could lead to slow healing and cause permanent damage to the tree. The cut should not be deeper than $\frac{1}{4}$ of the branch thickness to prevent jamming. Keep the chain running while you withdraw the cutting attachment from the branch to prevent it jamming.

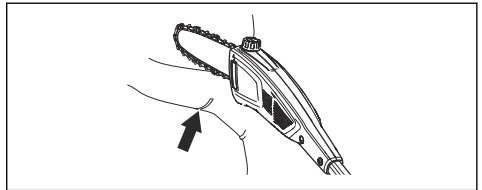

- Make sure you have a firm footing and that you can work without being hampered by branches, stones and trees.



WARNING: Never activate the power trigger without having the cutting attachment in full view.

To start the SavE function

The product has a SavE function. The SavE function gives the longest operation time from the battery.

1. Push the SavE button. The LED comes on to show that the function is on.

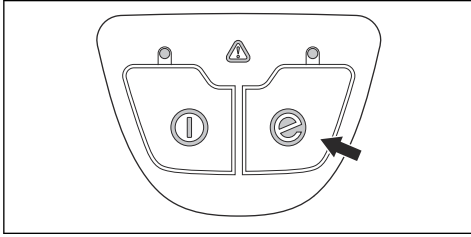

2. Push the SavE button again to stop the SavE function.

2. Push and hold the stop button until the green LED light goes off.
3. Remove the battery from the product. Push the 2 release buttons and pull out the battery.

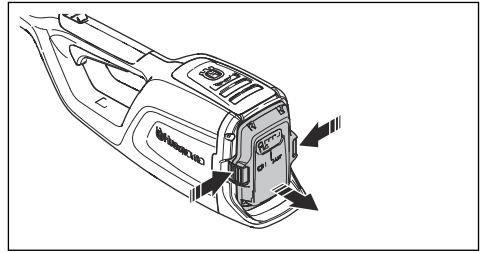

To stop the product

1. Release the power trigger.

Maintenance

Introduction



WARNING: Read and understand the safety chapter before you do maintenance work on the product.



WARNING: Remove the battery before you do maintenance on the product.

Maintenance schedule



WARNING: Remove the battery before you do maintenance.

The following is a list of the maintenance steps that you must do on the product. Refer to the tasks in the maintenance chapter for more information.

| Maintenance | Daily | Weekly | Monthly |
|--|-------|--------|---------|
| Clean the external parts of the product with a dry cloth. Do not use water. | X | | |
| Make sure that the start and stop button works correctly and are not damaged. | X | | |
| Make sure that the power trigger and the power trigger lockout function correctly from a safety point of view. | X | | |
| Make sure that all controls work and are not damaged. | X | | |
| Keep the handles dry and clean. Make sure that there is no oil and grease on the handles. | X | | |
| Make sure that the saw chain cover is not damaged. Replace the saw chain cover if it is damaged. | X | | |
| Make sure that the screws and nuts are tight. | X | | |
| Clean the oil tank cap | X | | |
| Make sure that the battery release buttons on the battery works and locks the battery in the product. | X | | |

| Maintenance | Daily | Weekly | Monthly |
|--|--|--------|---------|
| Examine that the battery charger is not damaged and function correctly. | X | | |
| Make sure that the battery is not damaged. | X | | |
| Make sure that the battery is charged. | X | | |
| Make sure that the battery charger is not damaged. | X | | |
| Examine all cables, couplings and connections. Make sure that there is no damage or dirt. | | X | |
| Clean the saw chain cover. | | X | |
| Do a check of the connections between the battery and the product. Do a check of the connection between the battery and the battery charger. | | | X |
| Make sure that the saw head is not damaged. Replace the saw head if it is damaged. | An approved Husqvarna dealer must do all servicing on the saw head. | | |
| Examine the wear of the chain drive sprocket. | Replace the chain drive sprocket after approximately 100 hours of operation or more frequently if it is necessary. | | |

To examine the cutting equipment

1. Make sure that there are no cracks in rivets and links and that no rivets are loose. Replace if it is necessary.

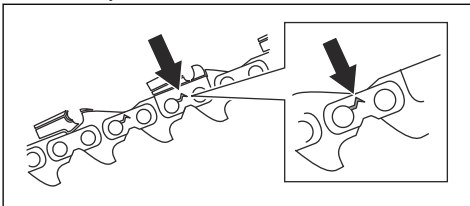

2. Make sure that the saw chain is easy to bend. Replace the saw chain if it is rigid.
3. Compare the saw chain with a new saw chain to examine if the rivets and links are worn.
4. Replace the saw chain when the longest part of the cutting tooth is less than 4 mm/0.16 in. Also replace the saw chain if there are cracks on the cutters.

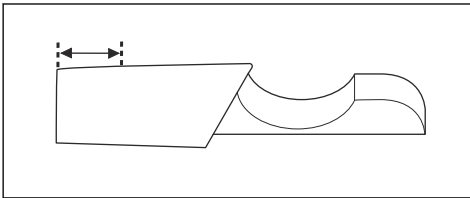

To replace the guide bar

1. Turn the locking knob counterclockwise and remove the protective cover (A).

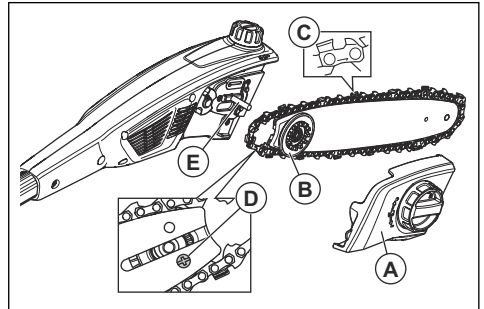

2. Remove the guide bar with the saw chain attached.
3. Remove the saw chain from the guide bar.
4. Remove the bolt (D) and remove the gear. Keep the gear near.
5. Install the gear with the bolt (D) into the new guide bar.
6. Put the saw chain in (A) the groove of the guide bar.
7. Install the guide bar and gear (B) onto the guide bar pin (E).
8. Install the saw chain around the drive sprocket. Make sure that the cutting teeth point in the direction away from the drive sprocket (C).
9. Install the protective cover (A) and turn the locking knob clockwise.

- Tighten the saw chain. Refer to *To adjust the tension of the saw chain on page 17* for instructions.

To replace the saw chain

- Turn the locking knob counterclockwise and remove the protective cover (A).

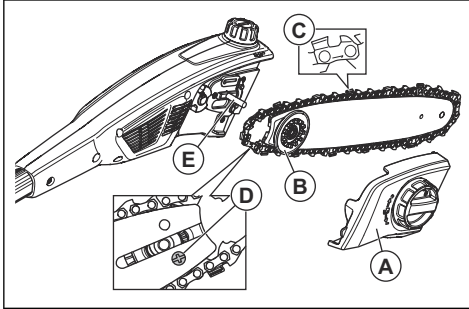

- Remove the guide bar with the saw chain attached.
- Remove the saw chain from the guide bar.
- Put a new saw chain in the groove of the guide bar.
- Install the guide bar and gear (B) onto the guide bar pin (E).
- Install the saw chain around the drive sprocket. Make sure that the cutting teeth point in the direction away from the drive sprocket (C).
- Install the protective cover (A) and turn the locking knob clockwise.
- Tighten the saw chain. Refer to *To adjust the tension of the saw chain on page 17* for instructions.

To sharpen the saw chain

Information about the guide bar and saw chain



WARNING: Use protective gloves when you use or do maintenance on the saw chain. A saw chain that does not move can also cause injuries.

Replace a worn or damaged guide bar or saw chain with the guide bar and saw chain combination recommended by Husqvarna. This is necessary to keep the safety functions of the product. Refer to *Accessories on page 22*, for a list of replacement bar and chain combinations that we recommend.

- Guide bar length, in/cm. Information about the guide bar length can usually be found on the rear end of the guide bar.

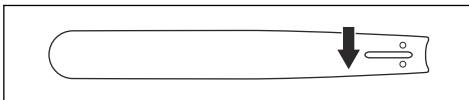

- Number of teeth on bar tip sprocket (T).

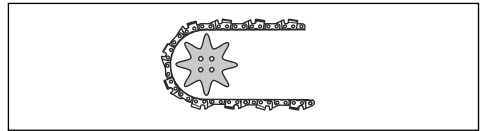

- Chain pitch, in. The distance between the drive links of the saw chain must align with the distance of the teeth on the bar tip sprocket and drive sprocket.

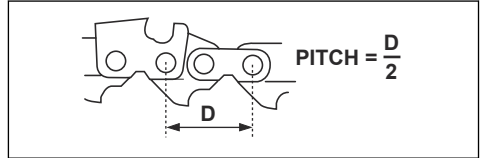

- Number of drive links. The number of drive links is decided by the type of guide bar.

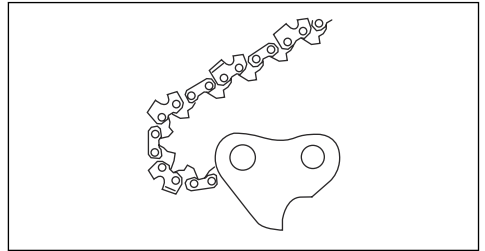

- Bar groove width, in/mm. The groove width in guide bar must be the same as the chain drive links width.

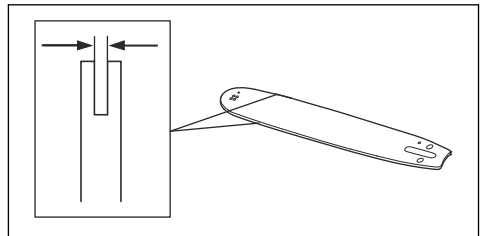

- Chain oil hole and hole for chain tensioner. The guide bar must align with product.

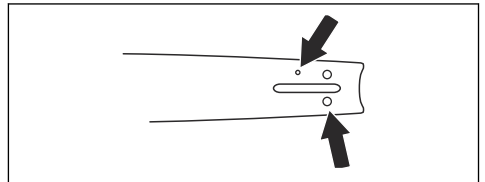

- Drive link width, mm/in.

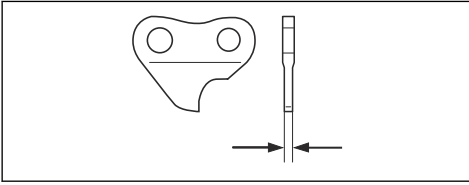

- Round file diameter.

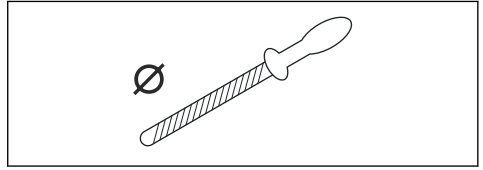

It is not easy to sharpen a saw chain correctly without the correct equipment. Use Husqvarna file gauge. This will help you to keep maximum cutting performance and the kickback risk at a minimum.



WARNING: The force of the kickback increases a lot if you do not follow the sharpening instructions.

Note: Refer to *To sharpen the cutters on page 16* for information about sharpening of the saw chain.

To sharpen the cutters

1. Use a round file and a file gauge to sharpen the cutting teeth.

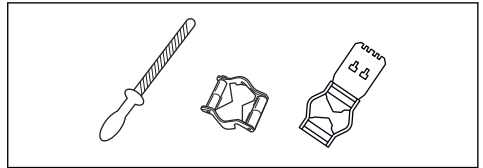

Note: Refer to *Accessories on page 22* for information about which file and gauge that Husqvarna recommends for your saw chain.

2. Apply the file gauge correctly on to the cutter. Refer to the instruction supplied with the file gauge.
3. Move the file from the inner side of the cutting teeth and out. Decrease the pressure on the pull stroke.

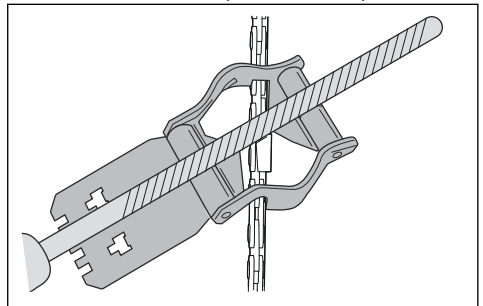

4. Remove material from one side of all the cutting teeth.
5. Turn the product around and remove material on the other side.
6. Make sure that all cutting teeth are the same length.

General information about how to sharpen the cutters

Do not use a blunt saw chain. If the saw chain is blunt, you must apply more pressure to push the guide bar through the wood. If the saw chain is very blunt, there will be no wood chips but sawdust.

A sharp saw chain eats through the wood and the wood chips becomes long and thick.

The cutting tooth (A) and the depth gauge (B) together makes the cutting part of the saw chain, the cutter. The difference in height between the two gives the cutting depth (depth gauge setting).

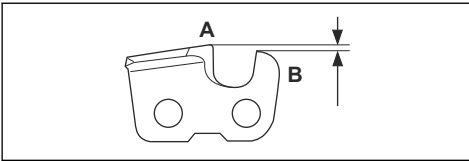

When you sharpen the cutter, think about the following:

- Filing angle.

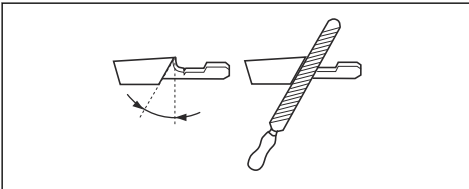

- Cutting angle.

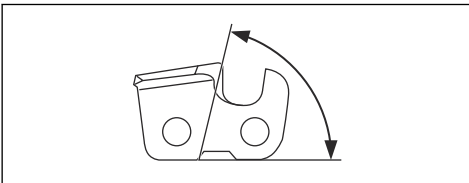

- File position.

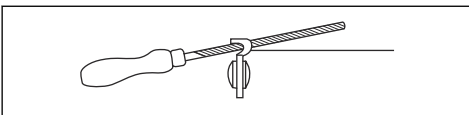

General information about how to adjust the depth gauge setting

The depth gauge setting (C) decreases when you sharpen the cutting tooth (A). To keep maximum cutting performance you must remove filing material from the depth gauge (B) to receive the recommended depth gauge setting. See *Technical data on page 21* for instructions about how to receive the correct depth gauge setting for your saw chain.

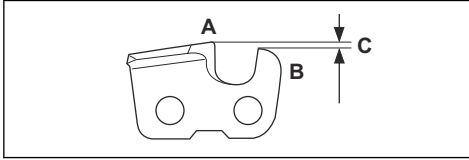

WARNING: The risk of kickback increases if the depth gauge setting is too large!

To adjust the depth gauge setting

Before you adjust the depth gauge setting or sharpen the cutters, refer to *General information about how to sharpen the cutters on page 16*, for instructions. We recommend you to adjust the depth gauge setting after each third operation that you sharpen the cutting teeth.

We recommend that you use our depth gauge tool to receive the correct depth gauge setting and bevel for the depth gauge.

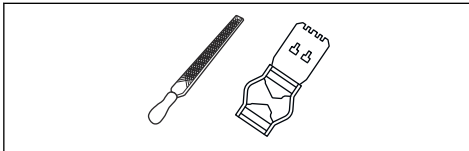

1. Use a flat file and a depth gauge tool to adjust the depth gauge setting. Only use Husqvarna depth gauge tool to get the correct depth gauge setting and bevel for the depth gauge.
2. Put the depth gauge tool on the saw chain.

Note: See the package of the depth gauge tool for more information about how to use the tool.

3. Use the flat file to remove the part of the depth gauge that extends through the depth gauge tool.

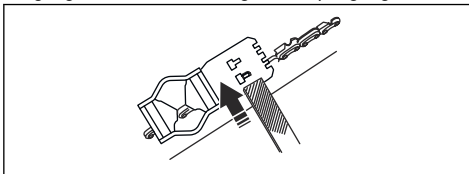

To adjust the tension of the saw chain



WARNING: A saw chain with an incorrect tension can come loose from the guide bar and cause serious injury or death.

A saw chain becomes longer when you use it. It is important to adjust the tension of the saw chain regularly to make sure that it is correct. Do a check of the tension of the saw chain before you operate the product. Tighten the saw chain as tightly as possible, but it must be possible to pull the saw chain around freely by hand.

Note: A new saw chain has a running-in period. Do a check of the tension more frequently during this period.

1. Turn the locking knob counterclockwise to unlock the chain tension adjuster.

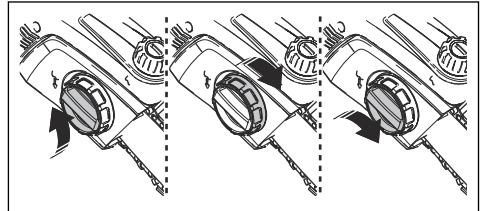

2. Turn the chain tension adjuster clockwise to tighten the saw chain. Apply as much tension to the saw chain as possible. It must be tight against the guide bar.
3. Make sure that you can pull the saw chain around freely by hand and that it does not hang from the guide bar.

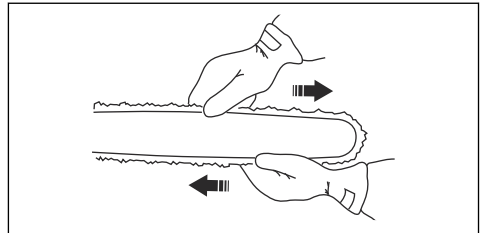

4. Turn the locking knob clockwise to lock the chain tension adjuster.

To lubricate cutting equipment



WARNING: Poor lubrication of cutting equipment may cause the chain to snap, which could lead to serious, even fatal injuries.



WARNING: Do not use waste oil! Waste oil is dangerous for persons, the product and for the environment.

Saw chain oil

- Use saw chain oil of good adherence to the saw chain. The saw chain oil must keep its viscosity in all weather, for example, during hot summer or cold winter.
- Use Husqvarna chain oil for maximum saw chain life and to keep environmental damage to a minimum. If Husqvarna saw chain oil is not available, use a standard saw chain oil.
- In areas where oil for lubrication of saw chains is not available, use EP 90 transmission oil.

Do a check of the level of oil in the oil tank regularly to prevent damage to the saw chain and guide bar.

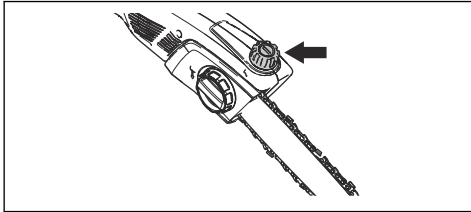

To fill with oil

Fill with saw chain oil after 1 hour of operation or when the battery is empty.

1. Open the oil tank cap on the top of the saw head.
2. Fill with Husqvarna saw chain oil.
3. Attach the oil tank cap.

To examine the saw chain lubrication

1. Start the product and let it run at 3/4 speed. Point the nose of the guide bar at a light color surface almost 20 cm (8 in) away.
2. After 1 minute of running, a line of oil shows on the light surface.
3. If you cannot see the line of oil after 1 minute, clean the oil channel in the guide bar. Clean the groove in the edge of the guide bar.
4. Start the product and let it run at 3/4 speed. Point the nose of the bar at a light color surface almost 20 cm (8 in) away.
5. After 1 minute of running, a line of oil shows on the light surface.
6. If you cannot see the line of oil after 1 minute, speak to your approved dealer.

To do a check if lubrication does not work

1. Check that the oil channel in the bar is not obstructed. Clean if necessary.

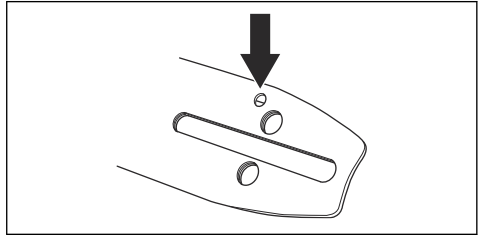

2. Check that the oil channel in the gear housing is clean. Clean if necessary.
3. Check that the bar tip sprocket turns freely. If the chain lubrication system is still not working after carrying out the above checks you should contact your service workshop.

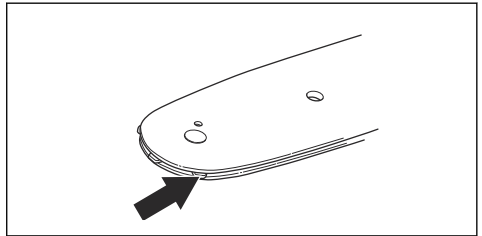

To do a check of the guide bar

1. Make sure that the oil channel is not blocked. Clean if it is necessary.

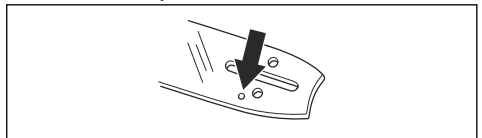

2. Examine if there are burrs on the edges of the guide bar. Remove the burrs using a file.

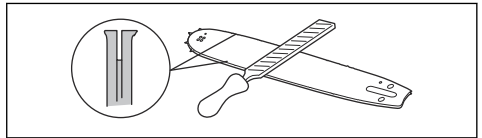

3. Clean the groove in the guide bar.

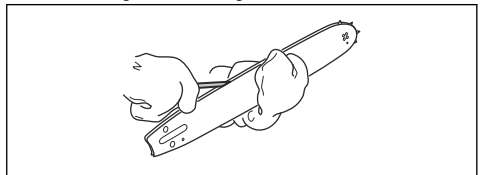

4. Examine the groove in the guide bar for wear. Replace the guide bar if it is necessary.

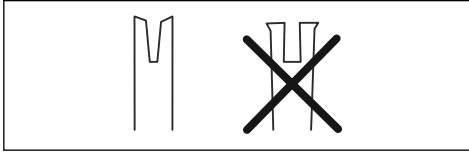

5. Examine if the guide bar tip is rough or very worn.

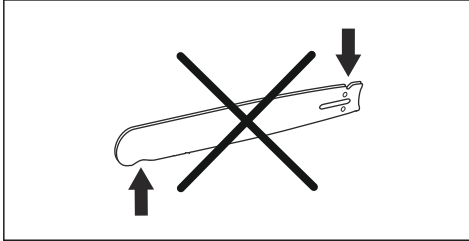

6. Make sure that the bar tip sprocket turns freely and that the lubricating hole in the bar tip sprocket is not blocked. Clean and lubricate if it is necessary.

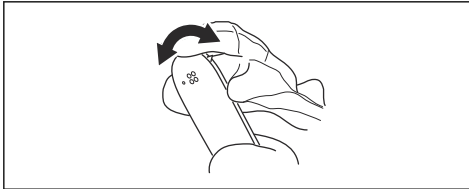

7. Turn the guide bar daily to extend its life cycle.

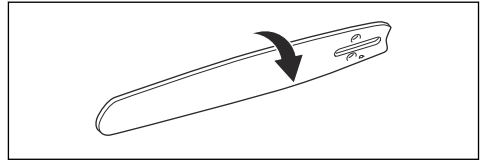

To clean the product, the battery and the battery charger

1. Clean the product with a dry cloth after use.
2. Clean the battery and battery charger with a dry cloth. Keep the battery guide tracks clean.
3. Make sure that the terminals on the battery and the battery charger are clean before use.
4. Clean around the oil tank cap with a brush.
5. Clean the inner surface of the protective cover with a brush.

To examine the battery and the battery charger

1. Examine the battery for damages, for example cracks.
2. Examine the battery charger for damages, for example cracks.
3. Make sure that the connection cord of the battery charger is not damaged and that there are no cracks in it.

Troubleshooting

Keypad

| Problem | Possible faults | Possible solution |
|-----------------------------|---|--|
| Green start LED flashes. | Low battery voltage. | Charge the battery. |
| Red error LED flashes. | Overload. | The cutting attachment is blocked. stop the product. Remove the battery. Clean the cutting attachment from unwanted materials. Loosen the chain. |
| | Temperature deviation. | Let the product become cool. |
| | The power trigger and the start button are pushed at the same time. | Release the power trigger and push the start button. |
| The product does not start. | Dirt in the battery connectors. | Clean the battery connectors with compressed air or a soft brush. |
| Red error LED comes on. | It is necessary to do servicing on the product. | Speak to your servicing dealer. |

Battery

| Problem | Possible faults | Possible solution |
|-------------------------|-----------------------------------|--|
| Green LED flashes. | Low battery voltage. | Charge the battery. |
| Red error LED flashes. | The battery is empty. | Charge the battery. |
| | Temperature deviation. | Use the battery in temperatures between -10°C (14°F) and 40°C (104°F). |
| | Overvoltage. | Remove the battery from the battery charger. |
| Red error LED comes on. | Cell difference is too much (1V). | Speak to your servicing dealer. |

Battery charger

| Problem | Possible faults | Possible solution |
|-------------------------|------------------------|--|
| Red error LED flashes. | Temperature deviation. | Use the battery charger in temperatures between 5 °C (41 °F) and 40 °C (104 °F). |
| Red error LED comes on. | | Speak to your servicing dealer. |

Transportation and storage

Transportation and storage

- The supplied Li-ion batteries obey the Dangerous Goods Legislation requirements.
- Obey the special requirement on package and labels for commercial transportation, including by third parties and forwarding agents.
- Speak to a person with special training in dangerous material before you send the product. Obey all applicable national regulations.
- Use tape on open contacts when you put the battery in a package. Put the battery in the package tightly to prevent movement.
- Remove the battery for storage or transportation.
- Put the battery and the battery charger in a space that is dry and free from moisture and frost.
- Do not keep the battery in an area where static electricity can occur. Do not keep the battery in a metal box.
- Put the battery in storage where the temperature is between 5 °C (41 °F) and 25 °C (77 °F) and away from open sunlight.
- Put the battery charger in storage where the temperature is between 5 °C (41 °F) and 45 °C (113 °F) and away from open sunlight.

- Charge the battery 30% to 50% before you put it in storage for long periods.
- Put the battery charger in storage in a space that is closed and dry.
- Keep the battery away from the battery charger during storage. Do not let children and other not approved persons to touch the equipment. Keep the equipment in a space that you can lock.
- Clean the product and do a full servicing before you put the product in storage for a long time.
- Use the transportation guard on the product to prevent injuries or damage on the product during transportation and storage.
- Attach the product safely during transportation.

Disposal of the battery, battery charger and product

The symbol below means that the product is not domestic waste. Recycle it at a recycling station for

electrical and electronic equipment. This helps to prevent damage to the environment and to persons.

Speak to local authorities, domestic waste service or your dealer for more information.

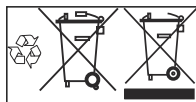

Note: The symbol shows on the product or package of the product.

Technical data

Technical data

| | |
|---|----------------|
| | 115IPT4 |
| Motor | |
| Type | PMDC 36V |
| Chain speed, m/sec | 10 |
| Features | |
| Low energy mode | savE |
| Oil tank | |
| Capacity, l/cm ³ | 0.07/70 |
| Weight | |
| Without battery, kg/lb | 4.1/9.1 |
| Sound levels ¹ | |
| Equivalent sound pressure level at the operator's ear, dB(A) | 82.2 |
| Vibration levels ² | |
| Vibrations levels at handles, measured according to ISO 22867, m/s ² | |
| Collapsed, front handle/rear handle | 1.1/1.2 |
| Extended, front handle/rear handle | 1.5/1.1 |

Only use an original Husqvarna BLi battery in your product.

Approved batteries

| | | |
|----------------------|--------------|-----------|
| Battery | BLi20 | |
| Type | Lithium-ion | |
| Battery capacity, Ah | 4.2 (VTC4) | 4.0 (HD2) |
| Nominal voltage, V | 36 | 36.5 |

¹ Equivalent sound pressure level, according to ISO 22868, is calculated as the time-weighted energy total for different sound pressure levels under various working conditions. Typical statistical dispersion for equivalent sound pressure level is a standard deviation of 1 dB (A).

² Reported data for equivalent vibration level has a typical statistical dispersion (standard deviation) of 2 m/s².

| | | |
|----------------|--------------|---------|
| Battery | BLi20 | |
| Weight, kg/lb | 1.2/2.6 | 1.2/2.6 |

Approved battery chargers

| | |
|------------------------|--------------|
| Battery charger | QC 80 |
| Input voltage, V | 100-240 |
| Frequency, Hz | 50-60 |
| Power, W | 80 |

Accessories

Guidebar and saw chain combinations





The following combinations are CE approved.

| Guide bar | | | Saw chain | |
|--------------|-------------|-----------|---------------|-------------------------------|
| Length, inch | Pitch, inch | Gauge, mm | Type | Length, number of drive links |
| 10 | 3/8 mini | 1.3 | Husqvarna H37 | 40 |

Saw chain filing and file gauge

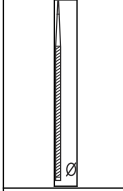
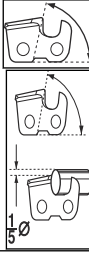
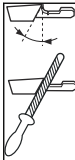
Use the recommended file gauge to get the correct filing angles. We recommend you to always use the recommended file gauge to restore the sharpness of the saw chain.

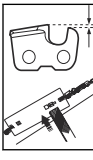
If you do not know which saw chain you have on your product, speak to your servicing dealer.

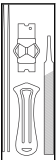
| | | | | | | | |
|--|--|--|---|---|---|---|--|
|  |  |  |  |  |  |  |  |
| | mm/in | 80° | 30° | 0° | mm/in | | |
| 37 | 4.0 / 5/32 | | | | 0.65/0.025 | 5056981-03 | 5056981-93 |

Contenido

| | | | |
|---------------------|----|----------------------------------|----|
| Introducción..... | 23 | Solución de problemas..... | 42 |
| Seguridad..... | 24 | Transporte y almacenamiento..... | 43 |
| Montaje..... | 32 | Datos técnicos..... | 44 |
| Funcionamiento..... | 33 | Accesorios..... | 45 |
| Mantenimiento..... | 35 | | |

Introducción

Uso específico

Utilice el producto para cortar ramas grandes y pequeñas. No utilice el producto para otras tareas.

Descripción general de la máquina

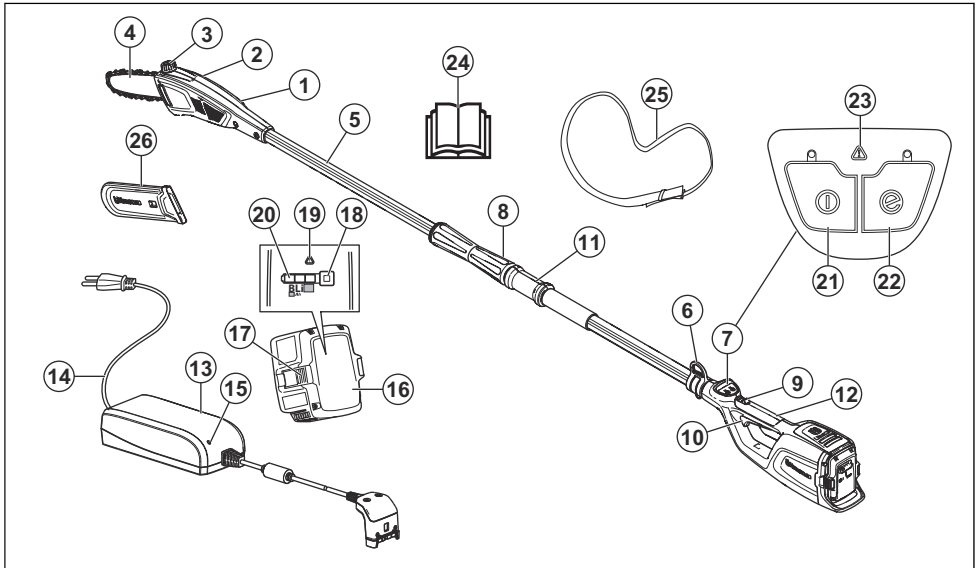

1. Cabezal de la sierra
2. Perilla de tensión de la cadena
3. Depósito de aceite para cadena
4. Espada guía
5. Eje
6. Gancho de sujeción del arnés
7. Teclado
8. Función telescópica
9. Bloqueo del gatillo de alimentación
10. Gatillo de alimentación
11. Mango delantero
12. Mango trasero
13. Cargador de batería
14. Cordón
15. Encendido/luz LED de advertencia
16. Batería
17. Botones de liberación de la batería
18. Botón del indicador de batería
19. Luz LED de advertencia
20. Luz LED indicadora de la batería
21. Botón de arranque/detención
22. Botón SavE
23. Luz LED de advertencia
24. Manual del usuario

25. Arnés

26. Protección para transporte

Símbolos en la máquina



ADVERTENCIA: Este producto puede ser peligroso. El uso incorrecto o descuidado puede provocar daños mortales al operador u otras personas. Es muy importante que lea y comprenda el contenido del manual de usuario. Lea cuidadosamente el manual de instrucciones y asegúrese de comprender las indicaciones antes de utilizar el producto.



Utilice un casco protector en lugares donde puedan caer objetos sobre usted. Use protección auricular aprobada. Use protección ocular aprobada.



Use guantes protectores homologados.



Use botas antideslizantes de servicio pesado.



Las flechas muestran el límite de la posición del mango.



Corriente continua.



Llenado de aceite para cadena.



No la exponga a la lluvia.

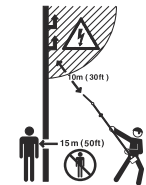

Este producto no tiene aislamiento eléctrico. Si el producto entra en contacto o se acerca al tendido eléctrico de alta tensión, puede provocar lesiones graves o fatales. La electricidad puede transmitirse de un punto mediante la formación de arcos eléctricos. A mayor voltaje, mayor es la distancia a la que la electricidad puede transmitirse. La electricidad también puede transmitirse a través de ramas y otros objetos, especialmente si están húmedos. Mantenga siempre una distancia mínima de 10 m entre el producto y el tendido eléctrico de alto voltaje o de cualquier otro objeto que se encuentre en contacto. Si debe trabajar en esta distancia de seguridad, siempre debe comunicarse con la central eléctrica correspondiente para asegurarse de que la electricidad esté desconectada antes de empezar a trabajar.

Mientras trabaja, el operador del producto se debe asegurar de que ninguna persona o animal se acerque a menos de 15 metros.

yyyywwxxxxx

La placa de características muestra el número de serie. **yyyy** es el año de fabricación, **ww** es la semana de producción y **xxxxx** es el número de serie.

Tenga en cuenta: Otros símbolos o etiquetas en el producto hacen referencia a requisitos de certificación especiales para ciertos mercados.

Seguridad

Definiciones de seguridad

Las advertencias, precauciones y notas se utilizan para señalar las piezas particularmente importantes del manual.



ADVERTENCIA: Se utilizan para señalar el riesgo de lesiones graves o mortales para el operador o para aquellos que se encuentren

cerca si no se siguen las instrucciones del manual.



AVISO: Se utilizan para señalar el riesgo de dañar la máquina, otros materiales o el área adyacente si no se siguen las instrucciones del manual.

Tenga en cuenta: Se utilizan para entregar más información necesaria en situaciones particulares.

Instrucciones generales de seguridad



ADVERTENCIA: Lea atentamente las instrucciones de advertencia siguientes antes de usar el producto.

- Retire la batería para evitar que el producto se encienda por accidente.
- Este producto puede ser una herramienta peligrosa si no se maneja con cuidado o si utiliza el producto de forma incorrecta. Este producto puede causar daños graves o fatales al operador o a otras personas.
- No utilice el producto si cambia su especificación inicial. No cambie una parte del producto sin la aprobación del fabricante. Utilice solamente las piezas que están aprobadas por el fabricante. Las lesiones graves o fatales son un posible resultado de un mantenimiento incorrecto.
- Revise el producto antes de utilizarlo. Consulte *Dispositivos de seguridad en el producto en la página 29 y Mantenimiento en la página 35*. No use un producto defectuoso. Realice los controles de seguridad, el mantenimiento y las instrucciones de servicio descritos en este manual.
- Se debe supervisar a los niños para asegurarse de que no jueguen con el aparato. Nunca permita que los niños u otras personas no capacitadas para el uso del producto o la batería usen o revisen la máquina. Las leyes locales pueden controlar la edad del usuario.
- Mantenga el producto en un área cerrada para evitar que los niños u otras personas sin autorización puedan acceder a él.
- Almacene el producto fuera del alcance de los niños.
- Bajo ninguna circunstancia se puede modificar el diseño del producto sin autorización del fabricante. Siempre utilice accesorios originales. Las modificaciones o los accesorios no autorizados pueden provocar daños personales graves o fatales para el operador u otras personas.

Tenga en cuenta: El uso puede estar regulado por legislaciones nacionales o locales. Cumpla con las normas indicadas.

Advertencias de seguridad generales de la herramienta eléctrica



ADVERTENCIA: Lea todas las advertencias de seguridad y todas las instrucciones. En caso de no seguir las advertencias ni las instrucciones se pueden producir sacudidas eléctricas, incendios o daños graves.

Tenga en cuenta: Guarde todas las advertencias e instrucciones para futuras referencias. El término "herramienta eléctrica" que se indica en las advertencias hace referencia a la herramienta eléctrica (con cable) operada con corriente o a la herramienta eléctrica operada con baterías (inalámbrica).

Seguridad en el área de trabajo

- **Mantenga el área de trabajo limpia y bien iluminada.** Las áreas desordenadas u oscuras pueden generar accidentes.
- **No opere herramientas eléctricas en atmósferas explosivas, como ante presencia de gases, polvo o líquidos inflamables.** Las herramientas eléctricas generan chispas que pueden encender el polvo o humos.
- **Mantenga alejados a niños y transeúntes mientras opera una herramienta eléctrica.** Las distracciones pueden hacerle perder el control.

Seguridad eléctrica

- **Los enchufes de la herramienta eléctrica deben coincidir con la toma de corriente. Nunca modifique el enchufe de ninguna forma. No utilice enchufes con adaptador con herramientas eléctricas conectadas a tierra.** Los enchufes sin modificaciones y las tomas correspondientes reducen el riesgo de sacudida eléctrica.
- **Evite el contacto corporal con superficies conectadas a tierra, como tuberías, radiadores, estufas y refrigeradores.** Existe un mayor riesgo de sacudida eléctrica si su cuerpo está conectado a tierra.
- **No esponga las herramientas eléctricas a la lluvia o a la humedad.** Si entra agua en una herramienta eléctrica, aumenta el riesgo de sacudida eléctrica.
- **No haga mal uso del cable. Nunca utilice el cable para transportar, tirar o desconectar la herramienta eléctrica. Mantenga el cable alejado del calor, el aceite, los bordes afilados o las piezas en movimiento.** Cables dañados o enredados aumentan el riesgo de sacudida eléctrica.
- **Al operar una herramienta eléctrica en exteriores, utilice un cable de extensión apto para su uso al aire libre.** La utilización de un cable apto para el uso al aire libre reduce el riesgo de sacudida eléctrica.
- **Si no se puede evitar el uso de una herramienta eléctrica en un lugar húmedo, utilice un suministro con protección de un interruptor de circuito de falla a tierra (GFCI, por su sigla en inglés).** El uso de un GFCI reduce el riesgo de sacudida eléctrica.

Seguridad personal

- **Peligro No utilice el producto cerca del tendido eléctrico.** La unidad no se diseñó para ofrecer protección contra sacudidas eléctricas en caso de entrar en contacto con el tendido eléctrico. Consulte las normativas locales para distancias de seguridad de líneas de alta tensión y asegúrese de que la

posición de operación es segura y está protegida antes de hacer funcionar la podadora de barra con cadena de sierra.

- **Permanezca alerta, vea lo que está haciendo y use el sentido común cuando opere una herramienta eléctrica. No utilice una herramienta eléctrica si está cansado o bajo la influencia de drogas, alcohol o medicamentos.** Un momento de distracción a la hora de operar una herramienta eléctrica puede generar daños personales graves.
- **Utilice equipo de protección personal. Siempre utilice protección ocular.** El equipo de protección (como máscara contra polvo, calzado de seguridad antideslizante, casco o protectores auriculares) que se utiliza en condiciones pertinentes reducirá los daños personales.
- **Evite el arranque accidental. Asegúrese de que el interruptor esté en la posición de apagado antes de conectar la herramienta a una fuente de energía o insertar una batería, así como cuando recoja o transporte la herramienta.** Al transportar herramientas eléctricas con su dedo en el interruptor o al suministrarles corriente con el interruptor en la posición de encendido, se pueden provocar accidentes.
- **Quite cualquier llave de ajuste antes de encender la herramienta eléctrica.** Una llave conectada a una pieza giratoria de la herramienta eléctrica puede causar daños personales.
- **No se estire demasiado. Mantenga una posición y un equilibrio adecuados en todo momento.** Esto permite un mejor control de la herramienta eléctrica en situaciones inesperadas.
- **Vístase adecuadamente. No use ropa suelta ni joyas. Mantenga su cabello, su ropa y sus guantes alejados de las piezas en movimiento.** La ropa suelta, las joyas o el cabello largo pueden quedar atrapados en las partes que se mueven.
- **Si se proporcionan dispositivos para la conexión de instalaciones de recolección y extracción de polvo, asegúrese de que estos se conecten y utilicen de manera pertinente.** El uso de recolectores de polvo puede reducir los peligros relacionados con el polvo.
- **No se confíe de los conocimientos obtenidos a partir del uso frecuente de las herramientas ni pase por alto los principios de seguridad del uso de las herramientas.** Una acción negligente puede causar una lesión grave en una fracción de segundo.
- La emisión de vibración durante el uso de la herramienta eléctrica puede ser diferente del valor total indicado en función de la forma en que se utilice la herramienta. El usuario debe conocer las medidas de seguridad para protegerse a sí mismo, las que se basan en una estimación de la exposición en condiciones de uso reales (teniendo en cuenta todas las partes del ciclo de funcionamiento, como el período en que la herramienta está apagada y cuando esté funcionando en ralentí además del gatillo).

Uso y cuidado de la herramienta eléctrica

- **No fuerce la herramienta eléctrica. Utilice la herramienta eléctrica correcta según su aplicación.** Con la herramienta eléctrica correcta, hará el trabajo mejor y de manera más segura a razón del propósito para la cual fue diseñada.
- **No utilice la herramienta eléctrica si no se puede encender o apagar con el interruptor.** Cualquier herramienta eléctrica que no se puede controlar con el interruptor conlleva peligros y se debe reparar.
- **Desconecte el enchufe de la fuente de energía o retire la unidad de batería de la herramienta eléctrica antes de hacer ajustes, cambiar accesorios o almacenar la herramienta eléctrica.** Tales medidas de seguridad preventivas reducen el riesgo de arranque accidental de la herramienta eléctrica.
- **Almacene las herramientas eléctricas inactivas fuera del alcance de los niños y no permita que personas que no estén familiarizadas con la herramienta eléctrica o con estas instrucciones operen la herramienta eléctrica.** Las herramientas eléctricas conllevan peligros en manos de usuarios inexpertos.
- **Realice mantenimiento a las herramientas eléctricas. Revise en busca de atascamiento o desalineación de las piezas móviles, rotura de piezas o cualquier otra condición que pueda afectar el funcionamiento de la herramienta eléctrica. Si se daña, repare la herramienta eléctrica antes de su uso.** Muchos de los accidentes se deben a herramientas eléctricas con un mal mantenimiento.
- **Mantenga las herramientas de corte afiladas y limpias.** Las herramientas de corte con un mantenimiento correcto y bordes cortantes afilados son menos propensas a atascamientos y más fáciles de controlar.
- **Utilice la herramienta eléctrica, los accesorios, las barrenas, etc. de acuerdo con estas instrucciones, conforme a las condiciones de trabajo y la tarea que se debe realizar.** El uso de la herramienta eléctrica en operaciones distintas de las previstas podría generar una situación peligrosa.

Uso y cuidado de la herramienta a batería

- **Recargue únicamente con el cargador especificado por el fabricante.** Un cargador apto para un tipo de unidad de batería puede implicar riesgo de incendio si se usa con otra unidad de batería distinta.
- **Utilice las herramientas eléctricas únicamente con las unidades de batería específicas para ellas.** El uso de otras unidades de batería puede implicar riesgo de lesiones e incendio.
- **Cuando la unidad de batería no esté en uso, manténgala alejada de otros objetos metálicos, como sujetapapeles, monedas, llaves, clavos, tornillos u otros objetos metálicos pequeños que puedan provocar una conexión entre los terminales.** Si hace un puente entre los terminales de la batería, puede causar quemaduras o un incendio.

- **En condiciones extremas, la batería puede expulsar líquido; evite el contacto. Si se produjera un contacto accidentalmente, enjuáguese con agua. Si el líquido entra en contacto con los ojos, además, acuda a un médico.** El líquido expulsado de la batería puede causar irritaciones o quemaduras.
- **No utilice una unidad de batería ni una herramienta dañada o modificada.** Las baterías dañadas o modificadas pueden presentar un funcionamiento impredecible que puede provocar un incendio, una explosión o un riesgo de lesiones.
- **No exponga una unidad de batería ni una herramienta al fuego o una temperatura excesiva.** La exposición al fuego o una temperatura superior a 130 °C puede causar una explosión.
- **Siga todas las instrucciones de carga y no cargue la batería ni la herramienta en condiciones que superen el rango de temperatura especificado en las instrucciones.** De lo contrario, podría dañar la batería y aumentar el riesgo de incendio.
- **Mantenga siempre una posición adecuada y opere la motosierra solo cuando esté en una superficie fija, segura y nivelada.** Es posible que pierda el equilibrio o el control de la podadora de barra en superficies resbaladizas o inestables.
- **Cuando corte una rama tensada, tenga cuidado del movimiento en su liberación.** Una vez que se libere la tensión de las fibras de madera, la rama tensionada podría golpear al operador o hacer que pierda el control de la podadora de barra.
- **Tenga mucho cuidado cuando corte arbustos y árboles jóvenes.** El material delgado puede quedar atrapado en la podadora de barra y salir despedido hacia su dirección o hacerle perder el equilibrio.
- **Siga las instrucciones para la lubricación, el tensado de la cadena y la sustitución de la espada y la cadena.** Una cadena mal tensada o lubricada es posible que se rompa o aumente la probabilidad de reculada.
- **Para transportar la podadora de barra, utilice el mango delantero con la podadora de barra apagada y apartada de su cuerpo.** Cuando transporte o almacene la podadora de barra, siempre ajuste la cubierta de la espada guía. La manipulación adecuada de la podadora de barra sirve para reducir la probabilidad de contacto accidental con la cadena de sierra en movimiento.

Servicio

- **Asegúrese de que un experto calificado realice la reparación de la herramienta eléctrica solo con piezas de repuesto idénticas.** Esto garantizará que se mantenga la seguridad de la herramienta eléctrica.

Advertencias de seguridad de la podadora de barra: seguridad personal

- **Mantenga todas las partes de su cuerpo alejadas de la cadena de sierra cuando utilice la podadora de sierra. Antes de arrancar la podadora de barra, asegúrese de que la cadena de sierra no esté en contacto con nada.** Un momento de distracción durante la operación de la podadora de barra puede provocar enredos de la ropa o del cuerpo en la cadena de sierra.
- **Siempre sostenga la podadora de barra con su mano derecha en el mango trasero y su mano izquierda en el mango delantero.** Nunca sostenga la motosierra con las manos cambiadas, ya que aumenta el riesgo de daños personales.
- **Sujete la podadora de barra solo por superficies de agarre aisladas, ya que esta puede hacer contacto con algún cable escondido o su propio cable.** Si las cadenas de sierra entran en contacto con un cable "con corriente", puede provocar que algunas piezas metálicas de la podadora tengan "corriente" también, lo que generaría una sacudida eléctrica al operador.
- **Utilice protección ocular. Se recomienda el uso de equipo de protección adicional para los oídos, la cabeza, las manos, las piernas y los pies.** Si utiliza equipo de protección adecuado reducirá los daños personales debido a los residuos en suspensión o al contacto accidental con la cadena de sierra.
- **No utilice una motosierra en un árbol, una escalera, un tejado o en alguna superficie inestable.** Si utiliza una motosierra de esta manera podría provocar una lesión personal grave.
- **Corte madera solamente. No utilice la podadora de barra para fines no previstos. Por ejemplo: no utilice la podadora de barra para cortar metal, plástico, alfilería o materiales de construcción que no sean de madera.** El uso de la podadora de barra en operaciones distintas de las previstas podría generar una situación peligrosa.
- **Mantenga los mangos secos, limpios y sin grasa ni aceite.** Los mangos grasosos o aceitosos son resbaladizos y provocan la pérdida de control.
- **No intente talar un árbol hasta comprender los riesgos implicados y las maneras de evitarlos.** El operador y los transeúntes podrían sufrir lesiones graves durante la tala de un árbol.
- **Esta podadora de barra no se diseñó para la tala de árboles.** El uso de la podadora de barra para fines distintos a los previstos podría provocar lesiones graves al operador o los transeúntes.
- **Recomendamos encarecidamente que los usuarios primerizos practiquen cortando troncos en un soporte o base para serrar.**

Causas de la reculada y prevención por parte del operador

La reculada se puede producir cuando la punta o la puntera de la espada guía entra en contacto con un objeto o cuando la podadora de barra entra en contacto con la madera en el proceso de corte. El contacto de la puntera, en algunos casos, puede causar una reacción inversa repentina, por lo que la espada guía dará sacudidas hacia arriba y hacia atrás en dirección al operador. Si la podadora de barra se atasca en la parte superior de la espada guía, es posible que esta salga

expulsada rápidamente hacia atrás en dirección al operador. Cualquiera de estas reacciones puede provocar que pierda el control de la podadora de barra, lo que podría causar daños personales graves. No confíe ciegamente en los dispositivos de seguridad incorporados en la podadora de barra. Como usuario de una podadora de barra, debe tomar varias medidas para evitar accidentes o lesiones cuando realice tareas de corte. La reculada es el resultado de un mal uso de la podadora de barra o de procedimientos o condiciones de funcionamiento incorrectos y se puede evitar si se adoptan las precauciones pertinentes, según se indica a continuación:

- **Mantenga todos los dedos de ambas manos agarrados con firmeza alrededor de los mangos de la podadora de barra y coloque su cuerpo y su brazo en una posición que le permita resistir las fuerzas de la reculada.** El operador puede controlar las fuerzas de la reculada si se toman las precauciones correspondientes. No suelte la podadora de barra.
- **No se estire demasiado y no realice cortes por encima de la altura de los hombros.** De esta manera podrá evitar el contacto accidental con la punta y permitir un mejor control de la podadora de barra en situaciones inesperadas.
- **Utilice únicamente las espadas guía y las podadoras de barra especificadas por el fabricante.** La sustitución incorrecta de las espadas guía y las podadoras de barra pueden causar roturas o reculadas.
- **Siga las instrucciones del fabricante para el mantenimiento y el afilado de la podadora de barra.** Si se reduce la altura del calibre de profundidad, se puede generar un aumento en las reculadas.

Advertencias generales de seguridad acerca de la podadora de barra

Siga todas las instrucciones correspondientes a la extracción de material atascado, el almacenamiento o el mantenimiento de la podadora de barra. Asegúrese de que el interruptor esté apagado y la unidad de batería se haya retirado. El accionamiento inesperado de la podadora de barra durante la extracción de material atascado o las tareas de mantenimiento puede generar lesiones personales graves.

GUARDE ESTAS INSTRUCCIONES

Equipo de protección personal



ADVERTENCIA: Lea atentamente las instrucciones de advertencia siguientes antes de usar el producto.

- Utilice siempre el equipo de protección personal adecuado cuando use el producto. El equipo de protección personal no puede impedir el riesgo de

lesiones, pero disminuirá el grado de lesión si ocurre un accidente. Permita que su distribuidor le ayude seleccionar el equipo adecuado.

- Use un casco si existe la posibilidad de que caigan objetos encima de usted.

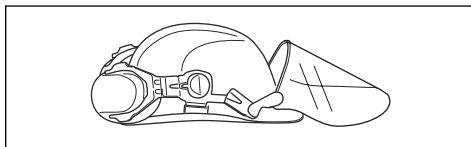

- Use protección auricular aprobada.

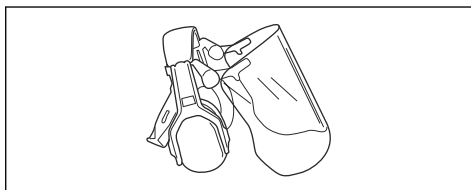

- Use protección ocular homologada. Si utiliza un visor, también debe usar gafas protectoras homologadas. Las gafas protectoras homologadas deben cumplir con la norma ANSI Z87.1 de EE. UU. o con EN 166 en los países de la UE.

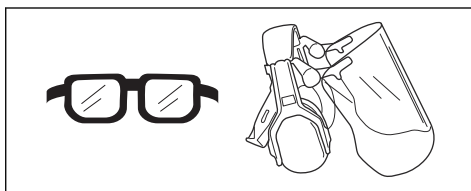

- Utilice guantes cuando sea necesario, por ejemplo, cuando conecte, examine o limpie el equipo de corte.

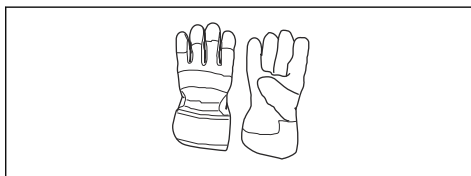

- Utilice botas o zapatos de protección con suelas antideslizantes.



- Utilice pantalones con protección contra sierras.

- Utilice ropa de material resistente. Use siempre pantalones largos y gruesos, y mangas largas. Evite usar ropas holgadas que se puedan enganchar con ramas. No trabaje con joyas, pantalones cortos, calzado con aberturas ni con los pies descalzos. Ate su cabello por encima de sus hombros.
- Mantenga un equipo de primeros auxilios a mano.



Dispositivos de seguridad en el producto



ADVERTENCIA: Lea atentamente las instrucciones de advertencia siguientes antes de usar el producto.

En esta sección se describen las características de seguridad del producto y su propósito, y cómo deben llevarse a cabo las comprobaciones y el mantenimiento para asegurarse de que funciona correctamente. Consulte las instrucciones bajo el título *Descripción general de la máquina en la página 23* para ver dónde están situados estos componentes en el producto.

La vida útil del producto se puede reducir y el riesgo de accidentes puede aumentar si el mantenimiento del producto no se realiza correctamente y si el servicio o las reparaciones no se llevan a cabo de forma profesional. Si necesita más información, comuníquese con su taller de servicio más cercano.



ADVERTENCIA: No utilice nunca un producto con componentes de seguridad defectuosos. El equipo de seguridad del producto se debe inspeccionar y mantener tal como se describe en esta sección. Si el producto no pasa exitosamente alguna de estas comprobaciones, póngase en contacto con el taller de servicio para que lo reparen.



AVISO: Todos los trabajos de servicio y reparación de la máquina requieren una formación especial. Esto aplica especialmente al equipo de seguridad. Si la máquina no pasa exitosamente alguna de las comprobaciones indicadas a continuación, póngase en contacto con el taller de servicio. La compra de alguno de nuestros productos le garantiza la disponibilidad de mantenimiento y servicio profesionales. Si el comerciante que vende la máquina no es un concesionario de servicio, pídale la dirección del taller de servicio más cercano.

Para comprobar el teclado

1. Mantenga presionado el botón de arranque/detención (A).

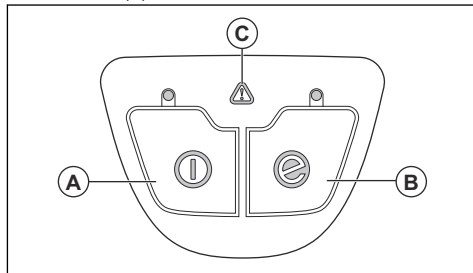

- a) El producto se enciende cuando la luz LED se enciende.
 - b) El producto se apaga cuando la luz LED se apaga.
2. Consulte *Activación de la función SavE en la página 35* para obtener información acerca de la función del botón SavE (B).
 3. Consulte *Solución de problemas en la página 42* en el caso de que el indicador de advertencia (C) esté iluminado o en intermitencia.

Comprobación del bloqueo del gatillo de alimentación

El bloqueo del gatillo de alimentación sirve para impedir la activación involuntaria. Cuando presione el bloqueo (A), se libera el gatillo de alimentación (B). Cuando suelte el mango, el gatillo de alimentación y el bloqueo del gatillo de alimentación volverán a su posición inicial.

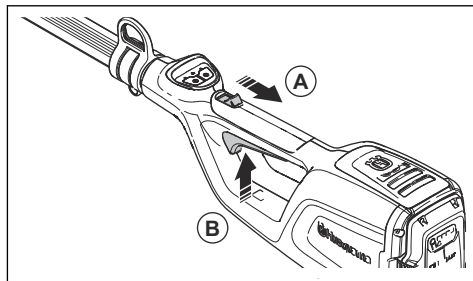

1. Asegúrese de que el gatillo de alimentación esté bloqueado cuando el bloqueo se encuentre en su posición inicial.

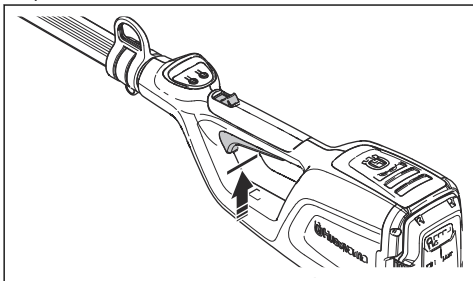

2. Presione el gatillo de alimentación y asegúrese de que vuelva a su posición inicial cuando lo suelte.

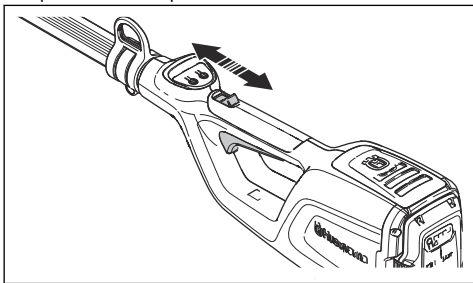

3. Asegúrese de que el gatillo de alimentación y el bloqueo se muevan con libertad y que el resorte de retorno funcione correctamente.

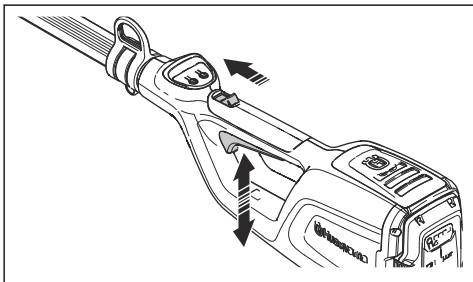

4. Para encender el producto, consulte *Para poner en marcha la máquina en la página 34*.

5. Acelere al máximo.

6. Suelte el gatillo de alimentación y asegúrese de que el equipo de corte se detenga por completo.

Instrucciones de seguridad para el equipo de corte



ADVERTENCIA: Lea atentamente las instrucciones de advertencia siguientes antes de usar el producto.

- Utilice solo las combinaciones de espada/cadena de sierra y el equipo de limado que recomendamos. Consulte *Mantenimiento en la página 35* para obtener instrucciones.
- Utilice guantes protectores cuando utilice la cadena de sierra o cuando realice mantenimiento en esta. Una cadena de sierra que no se mueve también puede causar lesiones.
- Mantenga los dientes de corte correctamente afilados. Siga las instrucciones y utilice el calibrador de afilado recomendado. Una cadena de sierra dañada o afilada incorrectamente aumenta el riesgo de accidentes.

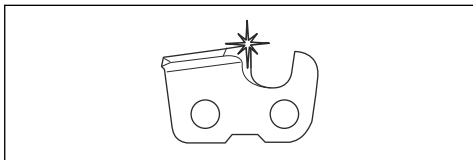

- Mantenga el ajuste correcto del calibre de profundidad. Siga las instrucciones y utilice el ajuste de calibre de profundidad recomendado. Un ajuste de calibre de profundidad demasiado grande aumenta el riesgo de reculada.

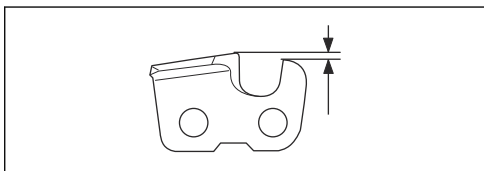

- Asegúrese de que la cadena de sierra tiene la tensión correcta. Si la cadena de sierra no está apretada contra la espada guía, se puede descarrilar. Una tensión incorrecta de la cadena de sierra aumenta el desgaste de la espada guía, la cadena de sierra y el piñón de arrastre de la cadena. Consulte *Accesorios en la página 45*.

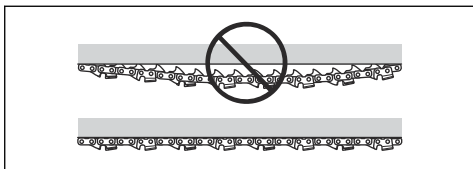

- Realice mantenimiento de forma regular al equipo de corte y manténgalo correctamente lubricado. Si la cadena de sierra no está lubricada correctamente, se aumenta el riesgo de desgaste de la espada

guía, de la cadena de sierra y del piñón de arrastre de la cadena.

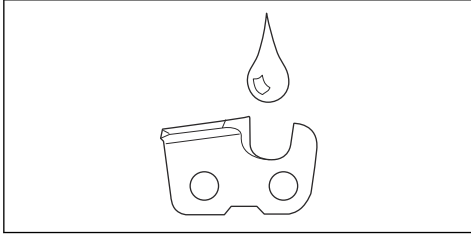

Instrucciones de seguridad para el funcionamiento



ADVERTENCIA: Lea y siga las instrucciones de advertencia que aparecen a continuación antes de usar el producto.

- Asegúrese de que ninguna persona o animal se acerque a menos de 15 m (50 pies) mientras trabaja. Cuando varios operadores trabajen en la misma zona, la distancia de seguridad debe ser de al menos 15 m. De lo contrario, existe el riesgo de que se produzcan lesiones personales graves. Detenga el producto de inmediato si alguien se acerca. Nunca balancee el producto sin mirar primero hacia atrás para asegurarse de que nadie se encuentre dentro de la zona de seguridad.
- Nunca utilice el producto en condiciones climáticas desfavorables, como niebla densa, lluvia torrencial, vientos fuertes, frío intenso, etc. Las temperaturas extremadamente altas pueden provocar el sobrecalentamiento del producto. Trabajar con mal tiempo es agotador y, a menudo, implica más riesgos, como superficies con hielo, dirección impredecible de materiales talados, etc.
- No permita que los niños utilicen o se acerquen al producto. Ya que el producto es fácil de encender, los niños podrían hacerlo si no se les vigila lo suficiente. Esto puede significar riesgo de daños personales graves. Desconecte la batería cuando el producto no cuente con la supervisión adecuada.
- Asegúrese de que ni personas, ni animales ni ningún objeto o elemento puedan influir en su control del producto o que no entren en contacto con el equipo de corte u objetos flojos que son lanzados por el equipo de corte.
- Preste atención a las señales de advertencia o gritos cuando utilice protectores auriculares. Siempre retire sus protectores auriculares apenas se detenga el producto.
- La sobreexposición a las vibraciones puede producir trastornos vasculares o daños al sistema nervioso en personas que padecen de problemas de circulación. Comuníquese con su médico si experimenta síntomas de sobreexposición a las vibraciones. Estos síntomas son entumecimiento, pérdida de sensibilidad, hormigueo, ardor, dolor, pérdida de fuerza, cambios en el color o el estado de la piel. Normalmente, estos síntomas se presentan en los dedos, las manos o las muñecas.
- Nunca use un equipo de corte sin una protección aprobada. Una instalación defectuosa o incorrecta de la protección puede provocar daños personales graves.
- Siempre detenga el producto, retire la batería y asegúrese de que el equipo de corte se detenga por completo antes de empezar a realizar cualquier tipo de trabajo en el producto. El incumplimiento de las instrucciones de afilado aumenta considerablemente el riesgo de reculada.
- Si se encuentra en una situación en la que no está seguro de cómo proceder, debe preguntarle a un experto. Póngase en contacto con el distribuidor o el taller de servicio. Evite todos los usos que considere que están más allá de su capacidad.
- Evite todos los usos que considere que están más allá de su capacidad.
- Nunca utilice el producto si está cansado, bajo la influencia del alcohol o las drogas, medicamentos o cualquier cosa que pudiera afectar su visión, atención, coordinación o criterio.
- El producto puede salir despedido violentamente a un costado si la punta de la espada guía entra en contacto con un objeto fijo. Esto se denomina reculada. Una reculada puede ser lo suficientemente violenta como para hacer que el producto o el operador salgan despedidos en cualquier dirección, lo que podría implicar la pérdida del control del producto. Evite cortarse con la punta de la espada guía.
- No utilice el producto a menos que sea capaz de pedir ayuda en caso de accidente.
- Mantenga un buen equilibrio y un punto de apoyo firme. Cerciórese de que pueda moverse y mantenerse de pie con seguridad. Revise el área a su alrededor para detectar posibles obstáculos (raíces, piedras, ramas, zanjas, etc.) en caso de que tenga que moverse repentinamente. Tenga sumo cuidado al trabajar en terreno inclinado.
- Siempre inspeccione la zona de trabajo. Quite todos los objetos sueltos, como piedras, cristales rotos, clavos, alambres de acero, cuerdas, etcétera., que podrían ser lanzados o enredarse en el equipo de corte.
- Tenga mucho cuidado al cortar un árbol que está en tensión. Un árbol que está en tensión puede volver a su posición normal antes o después de ser cortado. Si se posiciona incorrectamente o hace el corte en el lugar equivocado, el árbol puede golpearlo a usted o al producto y causar que pierda el control. Ambas situaciones pueden provocar daños personales graves.
- Mantenga un buen equilibrio y un punto de apoyo firme.
- Utilice el arnés para mantener el peso del producto y facilitar su manipulación.

- Siempre sujete el producto con ambas manos. Mantenga el producto al lado derecho de su cuerpo.

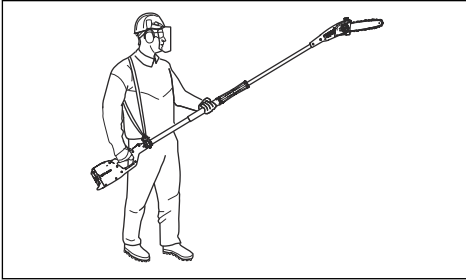

de 10 m entre el producto y el tendido eléctrico de alto voltaje o de objetos que se encuentren en contacto con este. Si debe trabajar en esta distancia de seguridad, siempre debe comunicarse con la central eléctrica correspondiente para asegurarse de que la electricidad esté desconectada antes de empezar a trabajar.

- Un equipo de corte defectuoso puede aumentar el riesgo de accidentes.

Instrucciones de seguridad para el mantenimiento



ADVERTENCIA: Lea atentamente las instrucciones de advertencia antes de realizar mantenimiento al producto.

- Detenga el producto antes de pasar a otra área. Fije la protección para transporte antes de trasladar o transportar el producto a algún lugar.
- Nunca deje el producto en el suelo mientras esté activado, a menos de que lo tenga a la vista.
- Si utiliza el producto en temperaturas inferiores a -10 °C, el producto y la batería se deben almacenar en un espacio calefaccionado durante al menos 24 horas antes de ponerlo en marcha.
- Nunca se ubique directamente debajo de una rama que esté siendo cortada. Esto podría provocar daños graves e incluso fatales.
- Siga las reglas de seguridad cuando trabaje cerca del tendido eléctrico.
- Este producto no tiene aislamiento eléctrico. Si el producto entra en contacto o se acerca al tendido eléctrico de alta tensión, puede provocar lesiones físicas graves o letales. La electricidad puede transmitirse de un punto mediante la formación de arcos eléctricos. A mayor voltaje, mayor es la distancia a la que la electricidad puede transmitirse. La electricidad también puede transmitirse a través de ramas y otros objetos, especialmente si están húmedos. Mantenga siempre una distancia mínima

- Retire la batería antes de hacer el mantenimiento, otras revisiones o el armado del producto.
- El operador solo debe hacer el mantenimiento y el servicio que se indica en el manual del usuario. Acuda a su concesionario de servicio cuando deba realizar mantenimiento y servicio a mayor escala.
- No limpie con agua la batería o el cargador de batería. Los detergentes fuertes pueden dañar el plástico.
- Si no realiza el mantenimiento, disminuye la vida útil del producto y aumenta el riesgo de accidentes.
- Se necesita capacitación especial para todos los trabajos de servicio y reparación, especialmente de los dispositivos de seguridad del producto. Si no se aprueban todas las comprobaciones establecidas en este manual del usuario después de realizar el mantenimiento, acuda al concesionario de servicio. Garantizamos que existen reparaciones y servicios profesionales disponibles para su producto.
- Solo utilice piezas de repuesto originales.

Montaje

Introducción



ADVERTENCIA: Asegúrese de leer y comprender el capítulo de seguridad antes de montar el producto.

Para montar el eje

1. Asegúrese de que los conectores eléctricos estén alineados.

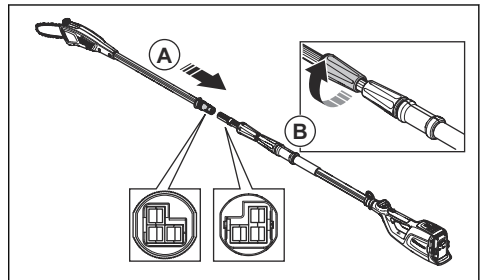

2. Conecte los extremos del eje (A) hasta el fondo.

3. Apriete el mango roscado en el costado del cabezal de la sierra del eje (B).

Para ajustar la longitud del eje

1. Afloje el mango roscado en el costado del compartimiento de la batería del eje (A).

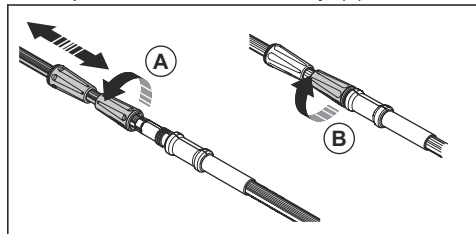

2. Ajuste el eje hasta conseguir una longitud apropiada.
3. Apriete el mango roscado (B).

Para ajustar el arnés

Use siempre el arnés cuando utilice el producto. El arnés permite el máximo nivel de control durante el

funcionamiento del producto. El arnés disminuye el riesgo de cansancio en brazos y espalda.

1. Colóquese el arnés.
2. Enganche el producto al gancho de sujeción del arnés.
3. Ajuste la longitud del arnés hasta que el gancho de sujeción esté aproximadamente al nivel de su cadera derecha.

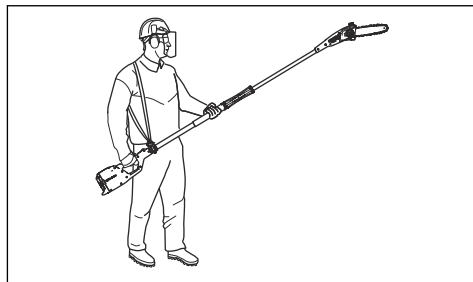

Funcionamiento

Para realizar una comprobación de funcionamiento antes de utilizar el producto

1. Examine la toma de aire para detectar suciedad y daños. Retire el césped y las hojas del producto con un cepillo.
2. Asegúrese de que el producto funcione correctamente.
3. Apriete todas las tuercas y tornillos.
4. Asegúrese de que el cabezal de la sierra esté fijado correctamente.
5. Examine el cabezal de la sierra para detectar daños, como grietas. Reemplace el cabezal de la sierra si está dañado.
6. Asegúrese de que las cubiertas no presenten daños y que estén fijadas correctamente.
7. Examine la protección en busca de daños.
8. Asegúrese de que la protección esté fijada correctamente. No utilice el producto sin protección.

Para conectar el cargador de la batería

1. Conecte el cargador de la batería según el voltaje y la frecuencia especificados en la placa de características.
2. Enchufe el producto en una toma de corriente con conexión a tierra. La luz LED del cargador de batería parpadea en verde una vez.

Tenga en cuenta: La batería no se cargará si su temperatura es superior a 50 °C/122 °F. Si la temperatura es superior a 50 °C/122 °F, el cargador de la batería se encargará de enfriarla.

Para conectar la batería al cargador

Tenga en cuenta: Cargue la batería si es la primera vez que la utiliza. Una batería nueva solo está cargada en un 30 %.

1. Asegúrese de que la batería esté seca.
2. Conecte la batería al cargador.
3. Asegúrese de que la luz verde de carga en el cargador de la batería se encienda. Esto significa que la batería está conectada correctamente al cargador.
4. Cuando se encienden todas las luces LED (A) de la batería, significa que la batería está completamente cargada.

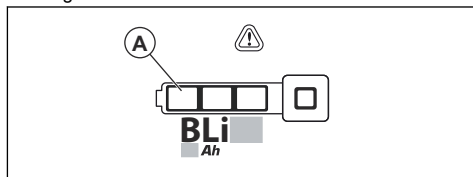

5. Para desconectar el cargador de batería de la toma de corriente, tire del enchufe. No tire del cable.

6. Quite la batería del cargador de la batería.

Tenga en cuenta: Consulte los manuales de la batería y del cargador de la batería para obtener más información.

Para conectar la batería al producto



ADVERTENCIA: Utilice solo baterías originales Husqvarna en el producto.

1. Asegúrese de que la batería esté totalmente cargada.
2. Coloque la batería en el compartimento de batería del producto. La batería debe entrar fácilmente, si no es así, no está instalada correctamente.

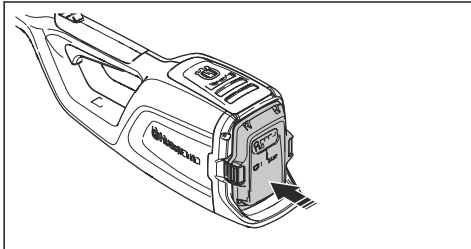

3. Presione la parte inferior de la batería e insértela por completo en el compartimento de la batería. Cuando escuche un clic, significará que la batería se encuentra fija en su posición correspondiente.
4. Asegúrese de que los seguros encajen en su posición correctamente.

Para poner en marcha la máquina

1. Mantenga presionado el botón de arranque/detención hasta que se encienda una luz LED de color verde.

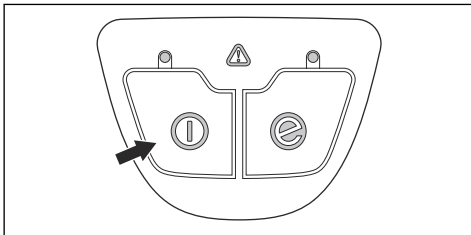

2. Utilice el gatillo de alimentación para ajustar la velocidad.

Para cortar ramas



ADVERTENCIA: Tenga sumo cuidado cuando trabaje cerca del tendido eléctrico. La caída de ramas puede provocar cortocircuitos.

- Siempre que sea posible, ubíquese en un lugar donde pueda realizar el corte de la rama en ángulo recto.

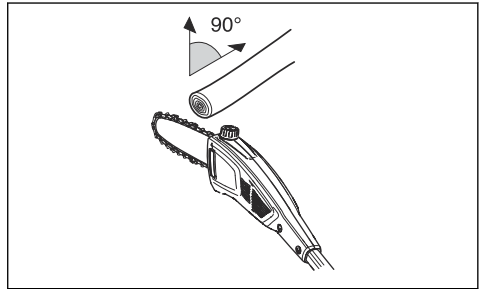

- Corte las ramas más grandes en secciones para tener un mejor control del espacio donde caen. También se debe fijar en el movimiento de las ramas después de caer, debido a que pueden ir en dirección hacia el usuario.

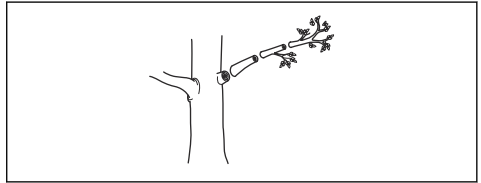

- Nunca corte en el bulto de la raíz de la rama, ya que así cicatriza con mayor lentitud y aumenta el riesgo de que se produzca un ataque fúngico.

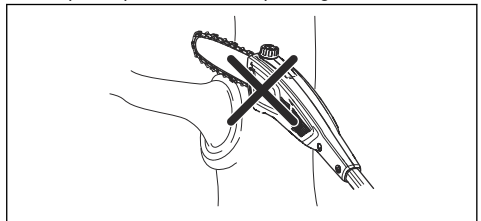

- Utilice el tope ubicado en la base del cabezal de corte para apoyarse mientras corta. De esta forma, permitirá que sea más fácil evitar que el equipo de corte rebote en la rama.

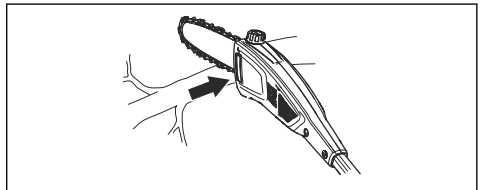

- Realice un corte inicial en la parte inferior de la rama antes de cortar la rama. Esto evitará el desprendimiento de la corteza, lo que podría hacer más lenta la cicatrización y causar daño permanente al árbol. El corte no debe ser de una profundidad superior a $\frac{1}{2}$ del grosor de la rama para evitar el atascamiento. Mantenga la cadena funcionando mientras retira el equipo de corte de la rama para evitar el atascamiento.

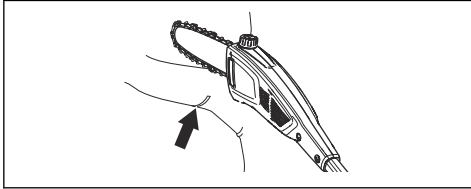

- Asegúrese de tener una posición firme y de que pueda trabajar sin verse entorpecido por ramas, piedras y árboles.



ADVERTENCIA: Nunca active el gatillo de alimentación sin tener completamente a la vista el equipo de corte.

2. Vuelva a presionar el botón SavE para detener la función.

Para detener la máquina

1. Suelte el gatillo de alimentación.
2. Mantenga presionado el botón de detención hasta que la luz LED verde se apague.
3. Quite la batería del producto. Presione los dos botones de liberación y extraiga la batería.

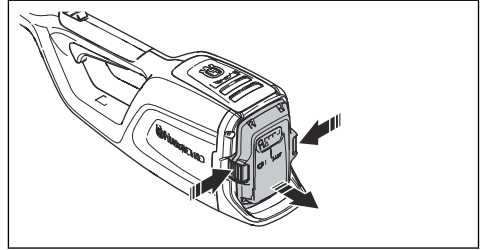

Activación de la función SavE

El producto cuenta con la función SavE. La función SavE permite el mayor tiempo de funcionamiento de la batería.

1. Presione el botón SavE. La luz LED se enciende para indicar que la función está activada.

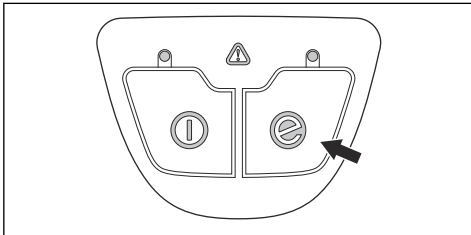

Mantenimiento

Introducción



ADVERTENCIA: Asegúrese de leer y comprender el capítulo de seguridad antes de realizar trabajos de mantenimiento en el producto.



ADVERTENCIA: Extraiga la batería antes de realizar mantenimiento en el producto.

Programa de mantenimiento



ADVERTENCIA: Retire la batería antes de realizar mantenimiento.

La siguiente es una lista de pasos de mantenimiento que se deben realizar en el producto. Consulte las tareas que aparecen en el capítulo de mantenimiento para obtener más información.

| Mantenimiento | Diario | Una vez por semana | Una vez al mes |
|---|---|---------------------------|-----------------------|
| Limpie las piezas externas del producto con un paño seco. No utilice agua. | X | | |
| Asegúrese de que el botón de encendido y detención funcione correctamente y que no presente daños. | X | | |
| Asegúrese de que el gatillo de alimentación y el bloqueo del gatillo de alimentación funcionen correctamente en términos de seguridad. | X | | |
| Asegúrese de que todos los controles funcionen y no estén dañados. | X | | |
| Mantenga los mangos secos y limpios. Asegúrese de que no haya aceite ni grasa en los mangos. | X | | |
| Asegúrese de que la cubierta de la cadena de sierra no presente daños. Reemplace la cubierta de la cadena de sierra en el caso de que presente daños. | X | | |
| Asegúrese de que las tuercas y los tornillos estén apretados. | X | | |
| Limpie el tapón del depósito de aceite | X | | |
| Asegúrese de que los botones de liberación de la batería funcionen y que fijen la batería al producto. | X | | |
| Asegúrese de que el cargador de la batería no esté dañado y funcione correctamente. | X | | |
| Asegúrese de que la batería no esté dañada. | X | | |
| Asegúrese de que la batería esté cargada. | X | | |
| Asegúrese de que el cargador de la batería no esté dañado. | X | | |
| Examine todos los cables, los acoplamientos y las conexiones. Asegúrese de que no haya suciedad ni daños. | | X | |
| Limpie la cubierta de la cadena de sierra. | | X | |
| Realice una comprobación de las conexiones entre la batería y el producto. Examine también la conexión entre la batería y el cargador de batería. | | | X |
| Asegúrese de que el cabezal de la sierra no presente daños. Reemplace el cabezal de la sierra si está dañado. | Un concesionario Husqvarna autorizado se debe encargar de realizar todas las tareas de mantenimiento correspondientes al cabezal de la sierra. | | |
| Examine el desgaste del piñón de arrastre de la cadena. | Reemplace el piñón de arrastre de la cadena después de aproximadamente 100 horas de funcionamiento o con mayor frecuencia en caso de ser necesario. | | |

Para examinar el equipo de corte

1. Asegúrese de que no haya grietas en los remaches y eslabones y que los remaches no estén sueltos. Reemplácelos si es necesario.

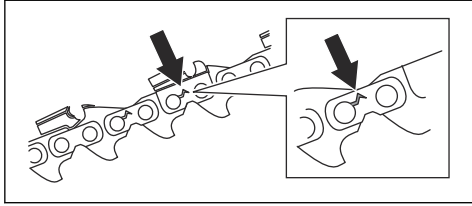

2. Asegúrese de que la cadena de sierra se puede doblar fácilmente. Reemplace la cadena de sierra si está rígida.
3. Compare la cadena de sierra con una cadena de sierra nueva para examinar si los remaches y eslabones están gastados.
4. Reemplace la cadena de sierra cuando la parte más larga del diente de corte sea inferior a 4 mm/ 0,16 pulg. También reemplace la cadena de sierra si hay grietas en las cortadoras.

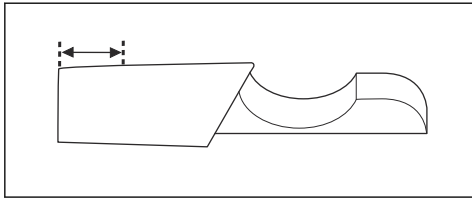

Para reemplazar la espada guía

1. Gire la perilla de bloqueo hacia la izquierda y retire la cubierta protectora (A).

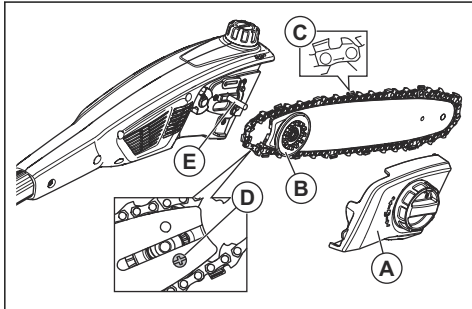

2. Retire la espada guía con la cadena de sierra fijada.
3. Retire la cadena de sierra de la espada guía.
4. Retire el perno (D) y retire el engranaje. Mantenga cerca el engranaje.
5. Instale el engranaje con el perno (D) en la nueva espada guía.

6. Coloque la cadena de sierra en la ranura de la espada guía.
7. Instale la espada guía y el engranaje (B) en el pasador de la espada guía (E).
8. Instale la cadena de sierra alrededor del piñón de arrastre. Asegúrese de que los dientes de corte apunten en la dirección opuesta al piñón de arrastre (C).
9. Instale la cubierta protectora (A) y gire la perilla de bloqueo hacia la derecha.
10. Apriete la cadena de sierra. Consulte *Para ajustar la tensión de la cadena de sierra en la página 40* para obtener instrucciones.

Para reemplazar la cadena de sierra

1. Gire la perilla de bloqueo hacia la izquierda y retire la cubierta protectora (A).

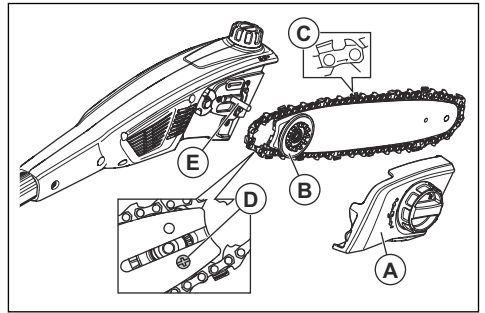

2. Retire la espada guía con la cadena de sierra fijada.
3. Retire la cadena de sierra de la espada guía.
4. Coloque una cadena de sierra nueva en la ranura de la espada guía.
5. Instale la espada guía y el engranaje (B) en el pasador de la espada guía (E).
6. Instale la cadena de sierra alrededor del piñón de arrastre. Asegúrese de que los dientes de corte apunten en la dirección opuesta al piñón de arrastre (C).
7. Instale la cubierta protectora (A) y gire la perilla de bloqueo hacia la derecha.
8. Apriete la cadena de sierra. Consulte *Para ajustar la tensión de la cadena de sierra en la página 40* para obtener instrucciones.

Para afilar la cadena de sierra

Información sobre la espada guía y la cadena de sierra



ADVERTENCIA: Utilice guantes protectores cuando utilice la cadena de sierra o cuando realice mantenimiento en esta. Una cadena de sierra que no se mueve también puede causar lesiones.

Reemplace las espadas guía o cadenas de sierra desgastadas o dañadas por la combinación de espada guía y cadena de sierra recomendadas por Husqvarna. Esto es necesario para mantener las funciones de seguridad del producto. Consulte *Accesorios en la página 45* para conocer una lista de las combinaciones de espada y cadena que recomendamos.

- Longitud de la espada guía, cm/pulg. La información sobre la longitud de la espada guía generalmente se puede encontrar en el extremo trasero de la espada guía.



- Número de dientes del cabezal de rueda de la espada (T).

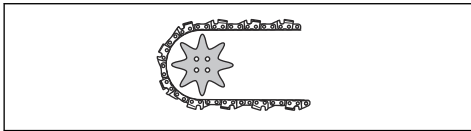

- Paso de la cadena, pulg. La distancia entre los eslabones de arrastre de la cadena de sierra debe alinearse con la distancia de los dientes en el cabezal de rueda de la espada y el piñón de arrastre.

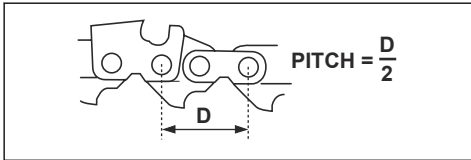

- Cantidad de eslabones de arrastre. La cantidad de eslabones de arrastre se determina según el tipo de espada guía.

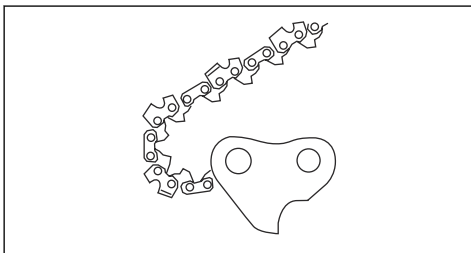

- Ancho de la ranura de la espada, pulg./mm. El ancho de la ranura de la espada guía debe ser igual

que el ancho de los eslabones de arrastre de la cadena.

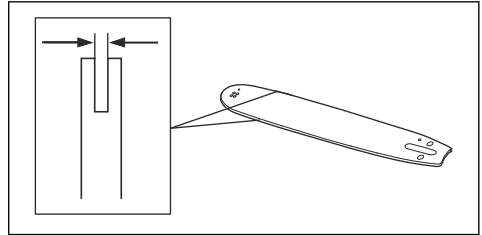

- Orificio de aceite de la cadena y orificio para tensado de la cadena. La espada guía debe alinearse con el producto.

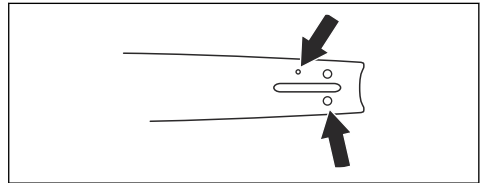

- Ancho del eslabón de arrastre, mm/pulg.

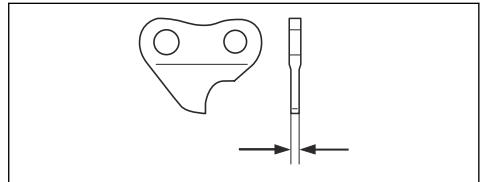

Información general sobre cómo afilar las cortadoras

No utilice una cadena de sierra desafilada. Si la cadena de sierra no está afilada, debe aplicar más presión para introducir la espada guía en la madera. Si la cadena de sierra está muy desafilada, no habrá astillas de madera, sino polvo de serrín.

Una cadena de sierra afilada corroe la madera y las astillas de madera se vuelven largas y espesas.

El diente de corte (A) y el calibre de profundidad (B) constituyen en conjunto la parte cortante de la cadena de sierra; es decir, la cortadora. La diferencia de altura entre los dos representa la profundidad de corte (configuración de calibre de la profundidad).

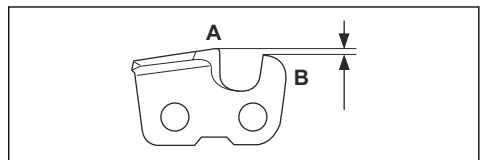

Cuando afile una cortadora, considere lo siguiente:

- Ángulo del limado.

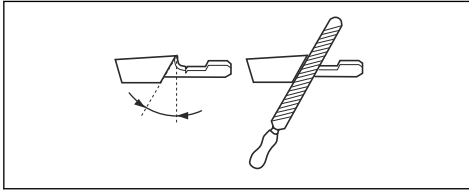

- Ángulo del corte.

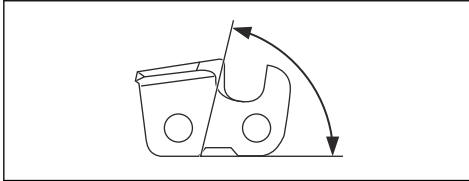

- Posición de la lima.

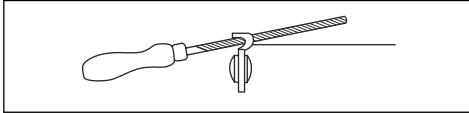

- Diámetro de la lima redonda.

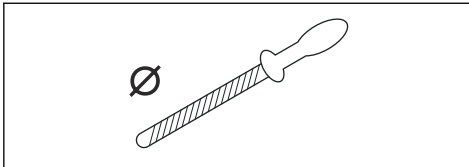

No es fácil afilar una cadena de sierra correctamente sin el equipo correcto. Utilice el calibrador de afilado Husqvarna. Esto le ayudará a mantener el rendimiento de corte al máximo y el riesgo de reculada al mínimo.



ADVERTENCIA: La intensidad de la reculada aumenta significativamente si no se siguen las instrucciones de afilado.

Tenga en cuenta: Consulte *Para afilar las cortadoras en la página 39* para obtener información sobre el afilado de la cadena de sierra.

Para afilar las cortadoras

1. Use una lima redonda y un calibrador de afilado para afilar los dientes de corte.

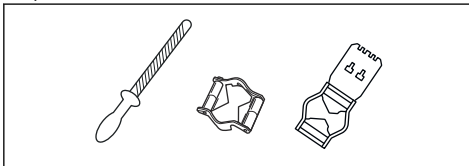

Tenga en cuenta: Consulte *Accesorios en la página 45* para obtener información sobre qué lima y calibrador recomienda Husqvarna para la cadena de sierra.

2. Aplique el calibrador de afilado correctamente en la cortadora. Consulte las instrucciones entregadas con el calibrador de afilado.
3. Mueva la lima desde la parte interior de los dientes de corte hacia fuera. Disminuya la presión cuando tire el cordón de encendido.

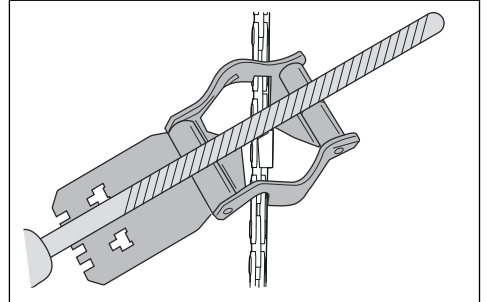

4. Retire el material de un lado de todos los dientes de corte.
5. Gire el producto y retire el material del otro lado.
6. Asegúrese de que todos los dientes de corte tengan la misma longitud.

Información general sobre cómo ajustar la configuración del calibre de profundidad

La configuración del calibre de profundidad (C) disminuye cuando se afila el diente de corte (A). Para mantener el máximo rendimiento de corte debe retirar el material de afilado del calibre de profundidad (B) para obtener la configuración del calibre de profundidad recomendada. Consulte *Datos técnicos en la página 44* para ver las instrucciones sobre cómo obtener la configuración correcta del calibre de profundidad para la cadena de sierra.

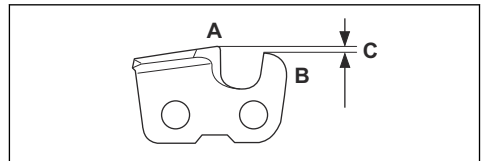

ADVERTENCIA: Si el ajuste del calibre de profundidad es demasiado, el riesgo de reculada aumenta.

Para ajustar el calibre de profundidad

Antes de ajustar el calibre de profundidad o de afilar las cortadoras, consulte *Información general sobre cómo afilar las cortadoras en la página 38* para obtener instrucciones. Se recomienda ajustar el calibre de

profundidad cada tres operaciones en las que se afilen los dientes de corte.

Se recomienda la aplicación de nuestro calibrador de profundidad para obtener el ajuste y ángulo correctos para el calibre de profundidad.

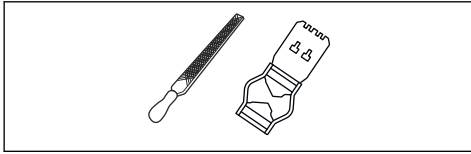

1. Utilice una lima plana y un calibrador de profundidad para el ajuste del calibre de profundidad. Utilice solo la herramienta del calibrador de profundidad Husqvarna para obtener el ajuste y ángulo correctos para el calibre de profundidad.
2. Ponga el calibrador de profundidad sobre la cadena de sierra.

Tenga en cuenta: Consulte el paquete del calibrador de profundidad para obtener más información sobre cómo utilizar la herramienta.

3. Utilice la lima plana para retirar la parte del calibre de profundidad que se extiende por el calibrador de profundidad.

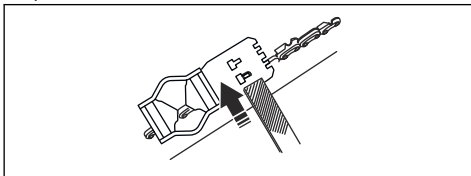

Para ajustar la tensión de la cadena de sierra



ADVERTENCIA: Una cadena de sierra con una tensión incorrecta se puede soltar de la espada guía y causar lesiones graves o la muerte.

Las cadenas de sierra se alargan con el uso. Es importante ajustar la tensión de la cadena de sierra con regularidad para asegurarse de que esté correcta. Compruebe la tensión de la cadena de sierra antes de usar el producto. Apriete la cadena de sierra lo más firmemente posible y permita jalar con libertad la cadena de sierra de forma manual.

Tenga en cuenta: Las cadenas de sierra nuevas tienen un período de rodaje. Compruebe la tensión con mayor regularidad durante este período.

1. Gire la manija de bloqueo hacia la izquierda para desbloquear el ajustador de tensión de la cadena.

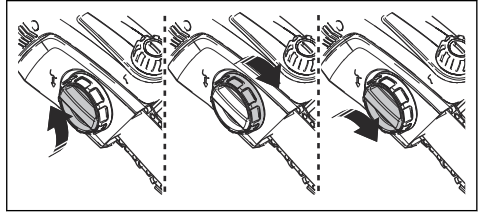

2. Gire el ajustador de tensión de la cadena hacia la derecha para apretar la cadena de sierra. Aplique toda la tensión posible a la cadena de sierra. Debe estar apretada contra la espada guía.
3. Asegúrese de poder jalar la cadena de sierra con libertad de forma manual y sin que cuelgue desde la espada guía.

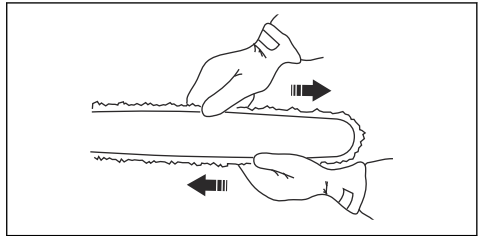

4. Gire la perilla de bloqueo hacia la derecha para bloquear el ajustador de tensión de la cadena.

Para lubricar el equipo de corte



ADVERTENCIA: La mala lubricación del equipo de corte puede ocasionar roturas de cadena, lo que podría provocar lesiones graves e incluso fatales.



ADVERTENCIA: No utilice aceite residual. El aceite residual es peligroso para las personas, el producto y el medioambiente.

Aceite para cadena de sierra

- Utilice un aceite para cadena de sierra con buena adherencia a la cadena de sierra. El aceite para cadena de sierra debe conservar su viscosidad en todo tipo de clima, por ejemplo, durante las altas temperaturas del verano o el frío invierno.
- Utilice el aceite para cadena Husqvarna para obtener la máxima vida útil de la cadena de sierra y hacer lo posible por evitar que se produzcan daños al medioambiente. Si no hay aceite para cadena Husqvarna disponible, utilice un aceite para cadena convencional.
- En zonas donde no pueda encontrar aceite de lubricación para cadenas de sierra, utilice aceite de transmisión EP 90 común.

Compruebe el nivel de aceite en el depósito de aceite con regularidad para evitar que se produzcan daños a la cadena de sierra y la espada guía.

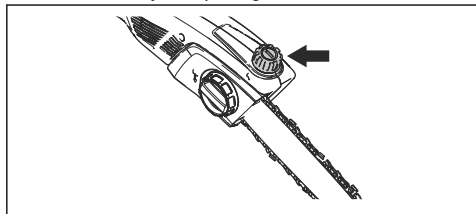

Para llenar con aceite

Llene con aceite para cadena después de 1 hora de funcionamiento o cuando la batería esté descargada.

1. Abra el tapón del depósito de aceite de la parte superior del cabezal de sierra.
2. Llene con aceite para cadena de sierra Husqvarna.
3. Fije el tapón del depósito de aceite.

Para examinar la lubricación de la cadena de sierra

1. Arranque el producto y déjelo funcionar a 3/4 de la velocidad. Oriente la punta de la espada guía en una superficie de color claro retirada casi 20 cm (8 pulg.).
2. Después de 1 minuto de funcionamiento, se muestra una línea de aceite en la superficie clara.
3. Si no puede ver la línea de aceite después de 1 minuto, limpie el canal de aceite de la espada guía. Limpie la ranura en el reborde de la espada guía.
4. Arranque el producto y déjelo funcionar a 3/4 de la velocidad. Oriente la punta de la espada en una superficie de color claro retirada casi 20 cm (8 pulg.).
5. Después de 1 minuto de funcionamiento, se muestra una línea de aceite en la superficie clara.
6. Si no puede ver la línea de aceite después de 1 minuto, comuníquese con su concesionario autorizado.

Para comprobar si la lubricación no funciona

1. Asegúrese de que el canal de aceite en la espada no esté obstruido. Límpielsi si es necesario.

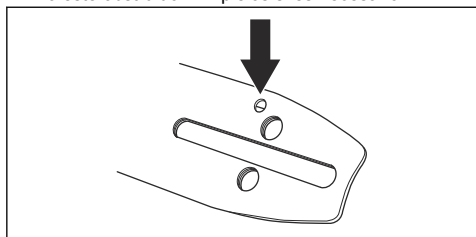

2. Compruebe que el canal de aceite en la caja de engranajes esté limpio. Límpielsi es necesario.
3. Compruebe que el cabezal de rueda de la espada pueda girar libremente. Si el sistema de lubricación de la cadena aún no funciona después de llevar a cabo los controles mencionados anteriormente, póngase en contacto con su taller de servicio.

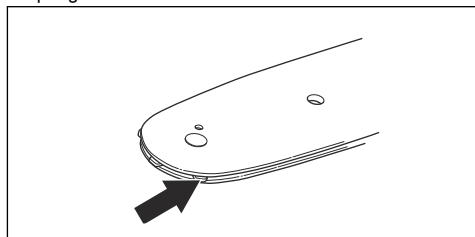

Para comprobar la espada guía

1. Asegúrese de que el canal de aceite no esté bloqueado. Límpielsi es necesario.

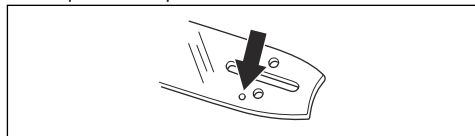

2. Examine si hay rebabas en los bordes de la espada guía. Quite las rebabas con una lima.

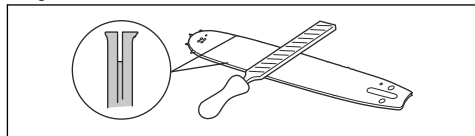

3. Limpie la ranura en la espada guía.

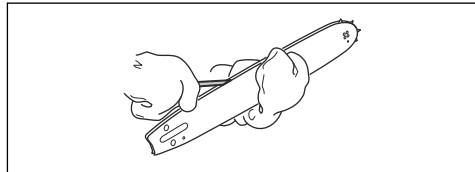

4. Examine la ranura de la espada guía para ver si hay desgaste. Reemplace la espada guía si es necesario.

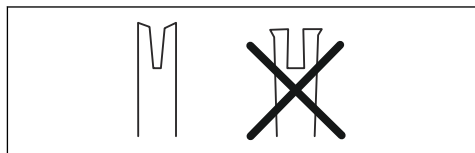

5. Examine si la puntera de la espada guía es áspera o está muy gastada.

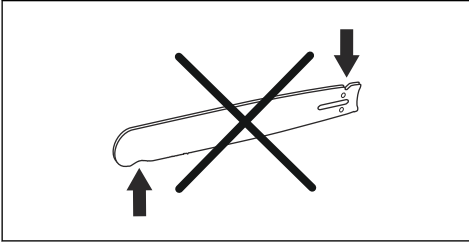

6. Asegúrese de que el cabezal de rueda de la espada gire libremente y que el orificio de lubricación del cabezal de rueda de la espada no esté obstruido. Limpie y lubrique si es necesario.



7. Para extender el ciclo de vida de la espada guía, gírela diariamente.

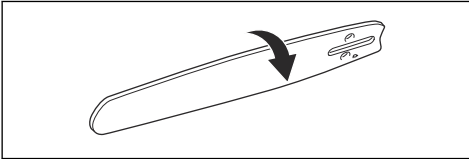

Para limpiar el producto, la batería y el cargador de batería

1. Limpie el producto con un paño seco después del uso.
2. Limpie la batería y el cargador de la batería con un paño seco. Mantenga limpios los rieles de guía de la batería.
3. Asegúrese de que los terminales y el cargador de la batería estén limpios antes de utilizarlos.
4. Limpie el contorno del tapón del depósito de aceite con un cepillo.
5. Limpie la superficie interior de la cubierta protectora con un cepillo.

Para examinar la batería y el cargador de la batería

1. Examine la batería en busca de daños, tales como grietas.
2. Examine el cargador de la batería en busca de daños, tales como grietas.
3. Asegúrese de que el cable de conexión del cargador de batería no presente daños ni grietas.

Solución de problemas

Teclado

| Problema | Posibles fallas | Solución posible |
|---|---|---|
| Luz LED verde de activación intermitente. | Voltaje de batería bajo. | Cargue la batería. |
| Luz LED roja de error intermitente. | Sobrecarga. | El equipo de corte se encuentra atascado. Detenga el funcionamiento del producto. Extraiga la batería. Limpie el equipo de corte de materiales no deseados. Afloje la cadena. |
| | Variación de temperatura. | Deje que el producto se enfríe. |
| | El gatillo de alimentación y el botón de arranque se deben presionar al mismo tiempo. | Suelte el gatillo de alimentación y presione el botón de arranque. |
| El producto no arranca. | Suciedad en los conectores de la batería. | Limpie los conectores de la batería con aire comprimido o con un cepillo de cerdas suaves. |

| Problema | Posibles fallas | Solución posible |
|---------------------------------------|--|--|
| La luz LED roja de error se enciende. | Es necesario realizar tareas de mantenimiento al producto. | Consulte a su concesionario de servicio. |

Batería

| Problema | Posibles fallas | Solución posible |
|---------------------------------------|---|---|
| Luz LED verde intermitente. | Voltaje de batería bajo. | Cargue la batería. |
| Luz LED roja de error intermitente. | La batería está vacía. | Cargue la batería. |
| | Variación de temperatura. | Utilice la batería en niveles de temperatura entre -10°C (14°F) y 40°C (104°F). |
| | Sobretensión. | Quite la batería del cargador de la batería. |
| La luz LED roja de error se enciende. | La diferencia de la celda es demasiada (1 V). | Consulte a su concesionario de servicio. |

Cargador de batería

| Problema | Posibles fallas | Solución posible |
|---------------------------------------|---------------------------|---|
| Luz LED roja de error intermitente. | Variación de temperatura. | Utilice el cargador de la batería en niveles de temperatura de entre 5 °C (41 °F) y 40 °C (104 °F). |
| La luz LED roja de error se enciende. | | Consulte a su concesionario de servicio. |

Transporte y almacenamiento

Transporte y almacenamiento

- Las baterías de iones de litio proporcionadas siguen los requisitos de la Legislación de productos peligrosos.
- Siga los requisitos especiales sobre el embalaje y las etiquetas para transportes comerciales, incluidos los de terceros y transportistas.
- Comuníquese con una persona con capacitación especial sobre materiales peligrosos antes de enviar el producto. Siga todas las normas nacionales aplicables.
- Utilice cinta sobre los contactos abiertos cuando coloque la batería en un paquete. Coloque firmemente la batería en el paquete para evitar el movimiento.
- Retire la batería para almacenarla o transportarla.
- Coloque la batería y el cargador de la batería en un lugar seco, donde no haya humedad ni heladas.
- No mantenga la batería en un área donde pueda generarse electricidad estática. No mantenga la batería en una caja metálica.
- Coloque la unidad de batería en un almacenamiento donde la temperatura oscile entre 5 °C (41 °F) y 25 °C (77 °F), lejos de la luz solar directa.
- Coloque el cargador de la batería en un almacenamiento donde la temperatura esté entre los 5 °C (41 °F) y 45 °C (113 °F), lejos de la luz solar directa.
- Cargue la batería de un 30 % a un 50 % antes de almacenarla durante períodos prolongados.
- Almacene el cargador de la batería en un espacio cerrado y seco.
- Mantenga la batería lejos del cargador de la batería durante el almacenamiento. No permita que niños y

otras personas sin autorización toquen el equipo. Mantenga el equipo en un espacio que pueda cerrar.

- Limpie el producto y realice un mantenimiento total antes de almacenarlo durante un período prolongado.
- Utilice protección para transportes en el producto para evitar lesiones o daños en el producto durante su transporte y almacenamiento.
- Fije el producto de manera segura durante el transporte.

una estación de reciclaje dispuesta para reciclar equipos eléctricos y electrónicos. Esto ayuda a evitar daño al medioambiente y a las personas.

Comuníquese con las autoridades locales, servicio de desechos doméstico o con su concesionario para obtener más información.

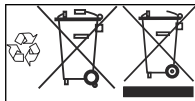

Tenga en cuenta: El símbolo se muestra en el producto o en el paquete del producto.

Eliminación de la batería, el cargador y el producto

El siguiente símbolo significa que el producto no se debe desechar como residuo doméstico. Recíclelo en

Datos técnicos

Datos técnicos

| | |
|--|----------------|
| | 115IPT4 |
| Motor | |
| Tipo | PMDC 36 V |
| Velocidad de la cadena, m/seg | 10 |
| Características | |
| Modo de energía baja | savE |
| Depósito de aceite | |
| Capacidad, l/cm ³ | 0,07/70 |
| Peso | |
| Sin batería, kg/lb | 4,1/9,1 |
| Niveles acústicos ³ | |
| Nivel de presión acústica equivalente en el oído del operador, dB (A) | 82.2 |
| Niveles de vibración ⁴ | |
| Niveles de vibración en los mangos, medidos según la norma ISO 22867, m/s ² | |
| Contraído, mango delantero/mango trasero | 1,1/1,2 |
| Extendido, mango delantero/mango trasero | 1,5/1,1 |

Utilice solamente una batería Husqvarna BLi original para el producto.

³ El nivel de presión acústica equivalente, de acuerdo con la norma ISO 22868, se calcula como el total de energía de tiempo ponderado para diferentes niveles de presión de sonido bajo diversas condiciones de trabajo. La dispersión estadística típica para el nivel de presión acústica equivalente es una desviación estándar de 1 dB (A).

⁴ Los datos informados para nivel de vibración equivalente tienen una dispersión estadística típica (desviación estándar) de 2 m/s².

Baterías aprobadas

| Batería | BLi20 | |
|-----------------------------|----------------|-----------|
| Tipo | Iones de litio | |
| Capacidad de la batería, Ah | 4,2 (VTC4) | 4,0 (HD2) |
| Voltaje nominal, V | 36 | 36,5 |
| Peso, kg/lb | 1,2/2,6 | 1,2/2,6 |

Cargadores de batería aprobados

| Cargador de batería | QC 80 |
|-----------------------|---------|
| Voltaje de entrada, V | 100-240 |
| Frecuencia, Hz | 50-60 |
| Potencia, W | 80 |

Accesorios

Combinaciones de espada guía y cadena de sierra

Las combinaciones siguientes tienen la aprobación CE.

| Espada guía | | | Cadena de sierra | |
|-----------------|-------------|----------------|------------------|---|
| Longitud, pulg. | Paso, pulg. | Calibrador, mm | Tipo | Longitud, cantidad de eslabones de arrastre |
| 10 | 3/8 mini | 1,3 | Husqvarna H37 | 40 |

Limado de cadena de sierra y calibrador de afilado

Utilice el calibrador de afilado recomendado para obtener los ángulos de afilado correctos. Se recomienda

siempre el uso del calibrador de afilado recomendado para restaurar el filo de la cadena de sierra.

Si desconoce con qué cadena de sierra cuenta su producto, comuníquese con su concesionario de servicio.







| | | | | | | | |
|--|---|--|--|---|---|---|--|
|  |  mm/pulg. |  80° |  30° |  0° |  mm/pulg. |  5056981-03 |  5056981-93 |
| 37 | 4,0/5/32 | 80° | 30° | 0° | 0,65/0,025 | 5056981-03 | 5056981-93 |

Table des matières

| | | | |
|---------------------|----|-------------------------------|----|
| Introduction..... | 47 | Dépannage..... | 66 |
| Sécurité..... | 48 | Transport et entreposage..... | 67 |
| Montage..... | 56 | Données techniques..... | 68 |
| Fonctionnement..... | 57 | Accessoires..... | 69 |
| Entretien..... | 59 | | |

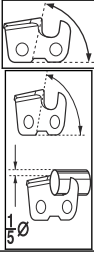
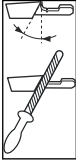
Introduction

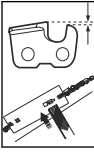
Utilisation prévue

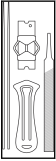
Utiliser cet outil pour couper les branches et les broussailles. Ne pas utiliser l'outil pour d'autres tâches.

Présentation de la machine

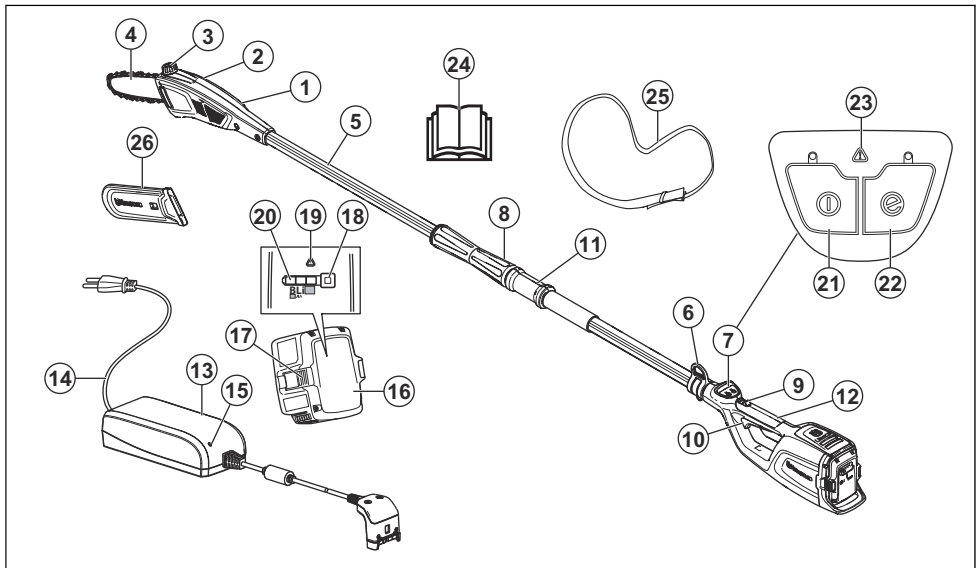

- | | |
|---|---|
| 1. Tête d'abattage à chaîne | 13. Chargeur de batterie |
| 2. Bouton de réglage de la tension de la chaîne | 14. Cordon d'alimentation |
| 3. Réservoir d'huile à chaîne | 15. DEL de marche et d'arrêt |
| 4. Guide-chaîne | 16. Batterie |
| 5. Arbre | 17. Boutons de déverrouillage de la batterie |
| 6. Crochet de support du harnais | 18. Bouton indicateur de la batterie |
| 7. Clavier | 19. DEL d'avertissement |
| 8. Fonction télescopique | 20. Voyant à DEL de l'indicateur de la batterie |
| 9. Mécanisme de verrouillage de la gâchette | 21. Bouton marche/arrêt |
| 10. Gâchette | 22. Bouton Save |
| 11. Poignée avant | 23. DEL d'avertissement |
| 12. Poignée arrière | 24. Manuel d'utilisation |

- 25. Harnais
- 26. Protection de transport

Symboles figurant sur l'appareil



AVERTISSEMENT! Cet appareil peut être dangereux! S'il est utilisé de manière insouciant ou non appropriée, cela pourrait causer des blessures graves voire mortelles pour l'utilisateur ou pour d'autres personnes. Il est extrêmement important de lire et de comprendre le contenu du manuel d'utilisation. Lire attentivement le manuel d'utilisation et veiller à bien comprendre les instructions avant d'utiliser l'appareil.



Utiliser un casque de protection dans les endroits où des objets peuvent tomber sur vous. Utiliser un dispositif de protection homologué pour les oreilles. Utiliser un dispositif de protection homologué pour les yeux.



Utiliser des gants de protection homologués.

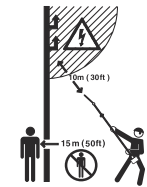

Ce produit n'est pas isolé électriquement. Si le produit touche des lignes à haute tension ou est utilisé à proximité de celles-ci, cela pourrait entraîner la mort ou des blessures graves. L'électricité peut être transmise d'un point à un autre par le phénomène d'arc électrique. Plus la tension est élevée, plus l'électricité est transmise sur une plus longue distance. L'électricité peut également être transmise à travers des branches et d'autres objets, particulièrement s'ils sont mouillés. Toujours conserver une distance d'au moins 10 m entre le produit et les lignes de haute tension ou tout objet en contact avec celles-ci. S'il est nécessaire de travailler dans cette distance de sécurité, toujours communiquer avec la compagnie d'électricité pertinente pour s'assurer que les lignes sont mises hors tension avant de commencer les travaux.

L'utilisateur de l'outil doit s'assurer, pendant le fonctionnement, qu'il n'y a pas de personnes ou d'animaux à moins de 15 mètres.

yyyywwxxxxx

La plaque signalétique indique le numéro de série. **yyyy** représente l'année de production, **ww** indique la semaine de production et **xxxxx** indique le numéro de série.



Utiliser des bottes antidérapantes robustes.



Les flèches indiquent la limite de position du guidon.



Courant continu.



Remplissage de l'huile de chaîne.



Ne pas exposer aux intempéries.

Remarque : Les autres symboles et autocollants apposés sur le produit se rapportent aux exigences en matière de certification pour certains marchés.

Sécurité

Définitions relatives à la sécurité

Les avertissements, recommandations et remarques soulignent des points du manuel qui revêtent une importance particulière.



AVERTISSEMENT: Indique la présence d'un risque de blessure ou de décès de l'utilisateur ou de personnes à proximité si les instructions du manuel ne sont pas suivies.



MISE EN GARDE : Indique la présence d'un risque de dommages au produit, à d'autres appareils ou à la zone adjacente si les instructions du manuel ne sont pas suivies.

Remarque : Utilisé pour donner des renseignements plus détaillés qui sont nécessaires dans une situation donnée.

Consignes générales de sécurité



AVERTISSEMENT: Lire les messages d'avertissement qui suivent avant d'utiliser l'outil.

- Retirer la batterie afin d'éviter le démarrage accidentel de l'appareil.
- Ce produit est un outil dangereux s'il est utilisé de façon insouciante ou inappropriée. Cet outil peut causer des blessures graves, ou même mortelles, à l'utilisateur et à d'autres personnes.
- Ne pas utiliser l'outil si des modifications contraires à ses caractéristiques initiales y ont été apportées. Ne pas modifier une partie de l'outil sans l'approbation du fabricant. Utiliser seulement des pièces homologuées par le fabricant. Des blessures graves ou mortelles peuvent résulter d'un entretien non adéquat.
- Vérifier le produit avant son utilisation. Voir *Dispositifs de sécurité sur l'outil à la page 53 et Entretien à la page 59*. Ne pas utiliser l'outil s'il est défectueux. Effectuer les vérifications de sécurité, de maintenance et d'entretien conformément aux instructions fournies dans ce manuel.
- Les enfants doivent être supervisés afin de s'assurer qu'ils ne jouent pas avec l'outil. Ne jamais laisser des enfants ni des personnes n'ayant pas été formées à l'utilisation de l'appareil ou de sa batterie locale ou entretenir l'appareil. La réglementation locale peut fixer l'âge minimal de l'utilisateur.
- Garder le produit dans un endroit verrouillé hors de portée des enfants et des personnes non autorisées.
- Entreposer le produit hors de portée des enfants.
- La conception du produit ne peut en aucun cas être modifiée sans l'autorisation du fabricant. Toujours utiliser des accessoires d'origine. Les modifications et/ou les accessoires non autorisés peuvent entraîner des blessures graves ou la mort de l'opérateur et d'autres personnes.

Remarque : Des lois nationales ou locales peuvent réglementer l'utilisation. Respecter les réglementations en vigueur.

Consignes générales de sécurité relatives aux outils électriques



AVERTISSEMENT: Lire toutes les instructions et consignes de sécurité. Le non-respect de ces instructions et consignes peut provoquer une électrocution, un incendie et des blessures graves.

Remarque : Conserver ces instructions et consignes pour consultation ultérieure. Dans les avertissements, le terme « outil électrique » fait référence à votre appareil électrique branché sur le secteur ou alimenté par batterie (sans fil).

Sécurité de l'aire de travail

- **Maintenir l'aire de travail propre et bien éclairée.** Les endroits sombres ou encombrés sont propices aux accidents.
- **Ne pas utiliser des outils électriques dans des atmosphères explosives, notamment en présence de liquides, gaz ou poussières inflammables.** Les outils électriques produisent des étincelles qui peuvent enflammer les poussières et les vapeurs.
- **Tenir les enfants et les spectateurs à distance lorsque l'outil électrique est en marche.** Un moment d'inattention pourrait vous en faire perdre le contrôle.

Sécurité électrique

- **La fiche d'un outil électrique doit être adaptée à la prise. Ne jamais modifier la fiche. Ne jamais utiliser une fiche d'adaptation avec un outil électrique mis à la terre.** Les fiches non modifiées et les prises adaptées à la fiche permettent de réduire les risques d'électrocution.
- **Éviter d'entrer en contact avec les surfaces mises à la terre (tuyaux, radiateurs, cuisinières, réfrigérateurs, etc.).** Le risque d'électrocution est plus important si le corps est mis à terre.
- **Ne pas exposer les outils électriques à la pluie ou à l'humidité.** L'infiltration d'eau dans un outil électrique augmente le risque d'électrocution.
- **Toujours manipuler le cordon avec soin. Ne jamais utiliser le cordon pour porter, tirer ou débrancher l'outil. Tenir le cordon à l'écart de la chaleur, de l'huile, des bords tranchants et des pièces mobiles.** Les cordons endommagés ou emmêlés augmentent le risque d'électrocution.
- **Pour le travail à l'extérieur, utiliser une rallonge adaptée à l'usage extérieur.** L'utilisation d'une telle rallonge réduit le risque d'électrocution.
- **Si l'utilisation de l'outil électrique dans un endroit humide ne peut être évitée, utiliser une source d'alimentation protégée par disjoncteur de fuite à la terre.** Les disjoncteurs de fuite à la terre réduisent le risque d'électrocution.

Sécurité personnelle

- **Danger! Ne pas utiliser près des lignes électriques.** Cet outil n'a pas été conçu pour offrir une protection contre les chocs électriques en cas de contact avec des fils électriques aériens. Consulter les règlements locaux à propos de la distance à respecter par rapport aux lignes électriques aériennes et s'assurer que la position de l'outil est sécuritaire avant de faire fonctionner l'élagueuse sur perche.
- **Lors de l'utilisation d'un outil électrique, toujours demeurer attentif et faire preuve de bon sens. Ne pas utiliser l'outil électrique si vous êtes fatigué ou sous l'emprise de drogues, de l'alcool ou de médicaments.** Tout moment d'inattention pendant l'utilisation d'un outil électrique peut causer de graves blessures.
- **Utiliser de l'équipement de protection individuelle. Toujours porter des lunettes de protection.** L'équipement de protection (masque antipoussière, chaussures de sécurité antidérapantes, dispositif de protection pour les oreilles, etc.) utilisé selon les conditions présentes réduit les risques de blessure.
- **Prévenir les démarrages accidentels. Vérifier que l'interrupteur est à la position d'arrêt avant de brancher l'outil dans la prise ou le bloc d'alimentation, de le saisir ou de le transporter.** Le transport des outils électriques en maintenant le doigt sur l'interrupteur d'alimentation et le branchement d'outils alors que l'interrupteur est à la position de marche expose à des accidents.
- **Retirer toute clé ou clavette de réglage avant de mettre l'outil sous tension.** Une clé ou une clavette reliée à une pièce mobile de l'outil peut causer une blessure.
- **Ne pas trop se pencher en avant. Toujours se tenir bien campé et en équilibre.** Cela permet de mieux contrôler l'outil lors d'un imprévu.
- **S'habiller de façon appropriée. Ne jamais porter des vêtements amples ou des bijoux. Garder les cheveux, les vêtements et les gants loin des pièces mobiles.** Les vêtements amples, bijoux et cheveux longs peuvent se prendre dans les pièces en mouvement.
- **Si des dispositifs sont fournis pour raccorder des systèmes de collecte et d'extraction de la poussière, s'assurer que ceux-ci sont utilisés et correctement branchés.** L'utilisation de dépoussiéreurs peut réduire les risques associés à la poussière.
- **Ne pas laisser la parfaite connaissance de l'outil acquise en raison de l'utilisation fréquente de ce dernier engendrer la complaisance et le non respect des principes de sécurité relatifs à l'outil.** Une négligence peut provoquer de graves blessures en une fraction de seconde.
- Les vibrations produites pendant l'utilisation de l'outil peuvent différer de la valeur totale déclarée, selon la manière dont l'outil est utilisé. L'utilisateur doit déterminer les mesures de sécurité qui sont nécessaires à sa protection sur la base d'une

estimation de son exposition dans les conditions d'utilisation réelles (en tenant compte de chaque phase du cycle opératoire, soit lorsque l'outil est éteint, lorsqu'il est utilisé activement et lorsqu'il fonctionne au ralenti).

Utilisation et entretien des outils électriques

- **Ne pas forcer sur l'outil. Utiliser l'outil qui convient au travail à effectuer.** De cette façon, le résultat sera meilleur et le travail sera effectué de façon plus sécuritaire et au régime pour lequel l'outil a été conçu.
- **Ne pas utiliser l'outil électrique si l'interrupteur ne permet pas la mise sous tension et l'arrêt de l'outil.** Tout outil électrique dont l'interrupteur est défectueux représente un danger et doit être réparé.
- **Débrancher la fiche de la prise ou du bloc d'alimentation avant de procéder aux réglages, de changer les accessoires ou de ranger l'outil.** Ces mesures de sécurité réduisent le risque de mise sous tension accidentelle.
- **Ranger les outils électriques hors de la portée des enfants et ne pas laisser des personnes qui ne connaissent pas l'outil ou les présentes consignes utiliser celui-ci.** Les outils électriques représentent un danger lorsqu'ils sont entre les mains d'utilisateurs non formés.
- **Entretenir les outils électriques correctement. Vérifier l'outil à la recherche de pièces brisées, de mauvais alignement ou de grippage des pièces mobiles et de toute autre situation pouvant nuire au bon fonctionnement de l'outil. Si l'outil est endommagé, il faut le réparer avant de l'utiliser.** De nombreux accidents sont causés par des outils mal entretenus.
- **Maintenir les outils tranchants aiguisés et propres.** Les outils tranchants correctement entretenus dont les bords de coupe sont bien affûtés sont moins susceptibles de se coincer et plus faciles à contrôler.
- **Utiliser l'outil électrique, les accessoires, les forets, etc., conformément aux présentes instructions et en tenant compte des conditions de travail et de la tâche à réaliser.** L'utilisation de l'outil électrique pour des opérations autres que celles pour lesquelles il est prévu peut entraîner des dangers.

Utilisation et entretien des outils électriques à batteries

- **Ne recharger qu'avec le chargeur indiqué par le fabricant.** Un chargeur convenant à un type de bloc de batteries particulier peut entraîner un risque d'incendie s'il est utilisé avec un autre bloc de batteries.
- **N'utiliser des outils électriques qu'avec les blocs de batteries spécifiquement indiqués.** L'utilisation d'autres groupes de batteries peut entraîner un risque de blessure et d'incendie.
- **Lorsqu'on n'utilise pas le bloc de batteries, le tenir à l'écart d'objets métalliques, tels que les trombones, pièces de monnaie, clés, clous, vis ou autres petits objets en métal, qui peuvent établir une connexion**

entre les bornes. La mise en court-circuit des bornes de batteries peut provoquer des brûlures ou un incendie.

- **Une utilisation abusive peut laisser s'échapper du liquide de la batterie; éviter tout contact. En cas de contact accidentel, rincer abondamment à l'eau. Si du liquide entre en contact avec les yeux, consulter en outre un médecin immédiatement.** Le liquide échappé de la batterie peut provoquer des irritations ou des brûlures.
- **Ne pas utiliser un bloc de batteries ou un outil défectueux ou modifié.** Les batteries endommagées ou modifiées peuvent se comporter de manière inattendue et provoquer un incendie, une explosion ou des blessures potentielles.
- **Ne pas exposer un bloc de batteries ou l'outil au feu ou à une température excessive.** Une exposition au feu ou à une température supérieure à 130 °C peut provoquer une explosion.
- **Suivre toutes les instructions de charge et ne pas charger la batterie ou l'outil en dehors de la plage de températures spécifiée dans les instructions.** Charge incorrectement ou à des températures en dehors de la plage spécifiée peut endommager la batterie et augmenter les risques d'incendie.

Réparations

- **Faire entretenir votre outil électrique par un technicien qualifié et utiliser uniquement des pièces de rechange identiques aux pièces d'origine.** L'entretien adéquat de l'outil permet une utilisation plus sécuritaire.

Avertissements de sécurité pour l'élagueuse sur perche – sécurité personnelle

- **Lorsque l'élagueuse sur perche est en marche, maintenir la chaîne éloignée de toutes les parties du corps. Avant de démarrer l'élagueuse, s'assurer que la chaîne n'est pas en contact avec quoi que ce soit.** Tout moment d'inattention pendant l'utilisation des élagueuses peut entraîner l'enchevêtrement de la chaîne avec les vêtements ou même avec une partie du corps.
- **Toujours tenir l'élagueuse avec la main droite sur la poignée arrière et la main gauche sur la poignée avant.** Éviter d'inverser la position des mains, car cela accroît le risque de blessure.
- **Tenir l'élagueuse par les surfaces de prise isolées uniquement, car la scie à chaîne pourrait entrer en contact avec un câble dissimulé ou avec son propre cordon d'alimentation.** Si la tronçonneuse entre en contact avec un câble sous tension, les parties exposées en métal de l'élagueuse pourraient agir comme conducteur et électrocuter l'utilisateur.
- **Porter des lunettes de protection. Il est recommandé de porter également du matériel de protection pour les oreilles, la tête, les mains, les jambes et les pieds.** Le port d'équipement de protection approprié réduit le risque de blessures causées par la

projection de débris ou un contact accidentel avec la chaîne.

- **Ne pas utiliser une tronçonneuse dans un arbre ou sur une échelle, sur un toit ou sur n'importe quel support instable.** L'utilisation de la tronçonneuse de cette manière peut entraîner des blessures graves.
- **Toujours s'assurer d'avoir un bon appui et utiliser la tronçonneuse uniquement alors que vous êtes debout sur une surface plane, stable et sûre.** Sur une surface glissante ou instable, il y a un risque de perte d'équilibre ou de contrôle de le l'élagueuse.
- **Lors de la coupe d'une branche en tension, prendre garde à l'effet de rebond.** Lorsque la tension présente dans les fibres du bois est relâchée, la branche peut frapper l'opérateur ou lui faire perdre le contrôle de l'élagueuse.
- **Toujours faire preuve d'une extrême prudence lors de la coupe de broussailles ou de jeunes arbres.** L'élagueuse peut projet les petites branches vers l'utilisateur ou lui faire perdre l'équilibre.
- **Suivre les instructions de lubrification, de mise sous tension de la chaîne et de changement du guide-chaîne et de la chaîne.** Une chaîne mal tendue ou mal lubrifiée peut se rompre ou accroître le risque de rebond.
- **Transporter l'élagueuse par la poignée avant, moteur coupé et l'élagueuse loin de votre corps.** Pour transporter ou ranger l'élagueuse, toujours installer le capot du guide-chaîne. Le maniement approprié de l'élagueuse réduit le risque de contact accidentel avec la chaîne.
- **Utiliser la tronçonneuse uniquement pour couper du bois. Ne pas utiliser l'élagueuse à des fins non prévues. Ne pas utiliser l'élagueuse pour couper par exemple du métal, du plastique, un ouvrage de maçonnerie ou des matériaux de construction non composés de bois.** L'utilisation de l'élagueuse à des fins autres de celles pour lesquels elle a été prévue peut entraîner une situation dangereuse.
- **Garder les poignées sèches, propres et exemptes d'huile et de graisse.** Les poignées grasses ou huileuses sont glissantes et peuvent entraîner une perte de contrôle.
- **Ne pas essayer d'abattre un arbre jusqu'à ce que les risques encourus et la façon de les éviter soient bien compris.** Des blessures graves à l'utilisateur ou aux personnes à proximité peuvent se produire pendant l'abattage d'un arbre.
- **Cette élagueuse n'est pas destinée à l'abattage d'un arbre.** L'utilisation de l'élagueuse pour des opérations autres que celles pour lesquelles elle a été conçue peut entraîner des blessures graves à l'opérateur ou aux personnes à proximité.
- Il est fortement recommandé que les utilisateurs qui se servent du produit pour la première fois s'entraînent à tronçonner des rebuts de bûches sur un chevalet.

Causes et prévention des rebonds

Un rebond peut se produire pendant le sciage lorsque le nez du guide-chaîne touche un objet ou lorsque la pièce de bois se referme et bloque l'élagueuse. Dans certains cas, quand le bout du guide-chaîne touche un objet, la scie rebondit vers l'opérateur. Si l'élagueuse se bloque au bout du guide-chaîne, celui-ci peut rebondir rapidement vers l'opérateur. Ces réactions peuvent vous faire perdre le contrôle de l'élagueuse et provoquer des blessures graves. Ne vous fiez pas exclusivement aux dispositifs de sécurité incorporés. En tant qu'opérateur de l'élagueuse, il vous incombe de prendre les mesures nécessaires pour éviter tout accident et toute blessure pendant le travail. Les rebonds résultent d'une mauvaise utilisation de l'élagueuse, d'une méthode de travail incorrecte ou de mauvaises conditions de coupe. Il est possible de les éviter en prenant les mesures de précaution suivantes :

- **Tenir fermement l'élagueuse des deux mains, avec les pouces et les doigts qui entourent les poignées et placer votre corps et vos bras de manière à pouvoir résister à la force d'un éventuel rebond.** La force de rebond peut être contrôlée si vous prenez les bonnes précautions. Ne pas laisser aller l'élagueuse.
- **Ne jamais couper à une hauteur supérieure à celle des épaules.** De cette façon, le risque de contact accidentel sera réduit et il sera plus facile de contrôler l'élagueuse dans des situations imprévues.
- **Utiliser uniquement les guide-chaînes et les élagueuses de rechange spécifiés par le fabricant.** Les guide-chaînes et les élagueuses de rechange inappropriés peuvent provoquer une rupture de la chaîne ou un rebond.
- **Suivre les instructions du fabricant pour l'affûtage de la chaîne et l'entretien de l'élagueuse.** La réduction de la hauteur du calibre de profondeur peut accroître le risque de rebond.

Consignes générales de sécurité relatives à l'élagueuse

Suivre toutes les instructions lors du dégagement du matériel coincé, du remisage ou de l'entretien de l'élagueuse. S'assurer que l'interrupteur est en position d'arrêt et que le bloc de batteries est retiré. L'actionnement accidentel de l'élagueuse lors du dégagement du matériel coincé peut entraîner des blessures graves.

CONSERVER CES INSTRUCTIONS

Équipement de protection personnelle



AVERTISSEMENT: Lire les messages d'avertissement qui suivent avant d'utiliser l'appareil.

- Toujours utiliser un équipement de protection personnelle homologué lors de l'utilisation de l'appareil. Cet équipement de protection personnelle n'élimine pas complètement les risques de blessures, mais il peut en réduire la gravité en cas d'accident. Laisser le concessionnaire vous aider à sélectionner l'équipement adéquat.
- Utiliser un casque s'il est possible que des objets tombent sur vous.

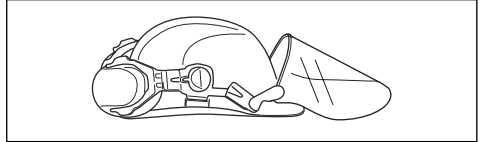

- Utiliser un dispositif de protection homologué pour les oreilles.

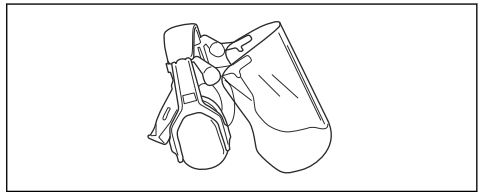

- Utiliser un dispositif de protection homologué pour les yeux. Porter également des lunettes de protection homologuées en cas d'utilisation d'une visière. Les lunettes de protection homologuées doivent être conformes à la norme ANSI Z87.1 aux États-Unis ou à la norme EN 166 dans les pays de l'Union européenne.

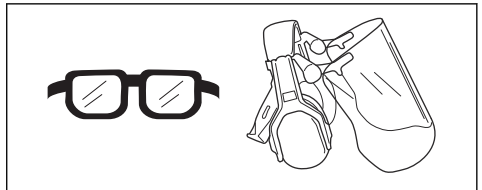

- Utiliser des gants au besoin, par exemple lors de la fixation, de l'examen ou du nettoyage de l'outil de coupe.

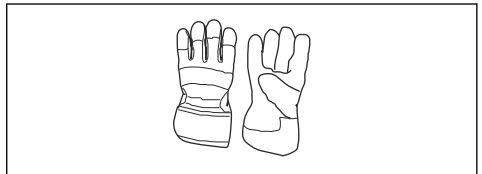

- Utiliser des bottes de protection ou des chaussures avec semelles antidérapantes.



- Utiliser des pantalons de protection pour tronçonneuse.
- Utiliser des vêtements faits de tissus résistants. Toujours utiliser des pantalons longs et lourds et des manches longues. Ne pas porter des vêtements amples qui peuvent se prendre dans les broussailles et les branches. Ne pas porter des bijoux, des pantalons courts, des chaussures ouvertes et ne pas marcher pieds nus. Garder les cheveux au-dessus de vos épaules.
- Garder une trousse de premiers soins à portée de main.

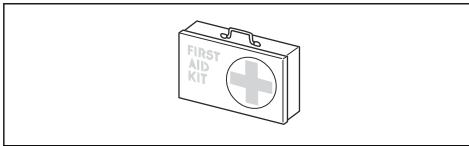

Dispositifs de sécurité sur l'outil



AVERTISSEMENT: Lire les messages d'avertissement qui suivent avant d'utiliser l'outil.

Cette section décrit l'équipement de sécurité du produit, son but et la façon d'en effectuer les inspections et l'entretien afin de s'assurer qu'il fonctionne correctement. Voir les instructions à la section *Présentation de la machine à la page 47* pour savoir où se trouvent ces pièces sur votre produit.

La durée de vie du produit peut être réduite et le risque d'accident peut augmenter si l'entretien de la machine n'est pas effectué correctement et si l'entretien ou les réparations ne sont pas effectués de façon professionnelle. Pour obtenir de plus amples informations, veuillez communiquer avec votre concessionnaire le plus proche.



AVERTISSEMENT: N'utilisez jamais un produit dont les composants de sécurité sont défectueux. L'équipement de sécurité du produit doit être inspecté et entretenu selon les directives de la présente section. Si une inspection de la machine détecte une panne, communiquez avec un atelier spécialisé pour réparation.



MISE EN GARDE : Tous les travaux de réparation nécessitent une formation spéciale. Ceci concerne particulièrement l'équipement de sécurité de la machine. Si les contrôles suivants ne donnent pas un résultat positif, vous devez communiquer avec un atelier spécialisé. L'achat de l'un de nos produits offre à l'acheteur la garantie d'un service et de réparations qualifiés. Si le détaillant qui vous a vendu la machine n'est pas un centre de service agréé, demandez-lui l'adresse de l'atelier spécialisé le plus proche.

Vérification du clavier

1. Maintenir enfoncé le bouton marche/arrêt (A).

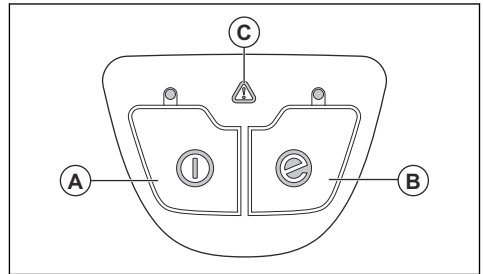

- a) Quand le produit est sous tension, le témoin à DEL s'allume.
 - b) Quand le produit est hors tension, le témoin à DEL s'éteint.
2. Se reporter à la section *Utilisation de la fonction SavE à la page 59* pour connaître la fonction du bouton SavE (B).
 3. Se reporter à la section *Dépannage à la page 66* si l'indicateur d'avertissement (C) s'allume ou clignote.

Vérification du verrouillage de la gâchette

Le mécanisme de verrouillage de la gâchette empêche tout fonctionnement accidentel. Une pression sur le bouton de verrouillage (A) libère la gâchette (B). Quand la poignée est relâchée, la gâchette et son mécanisme de verrouillage retournent à leur position initiale.

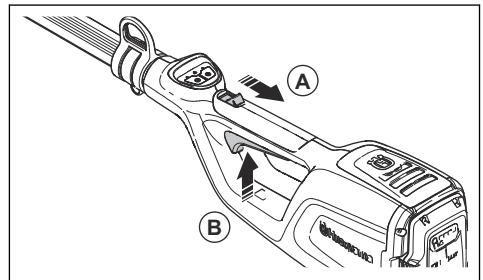

1. Vérifier que la gâchette est verrouillée quand le bouton de verrouillage est à sa position initiale.

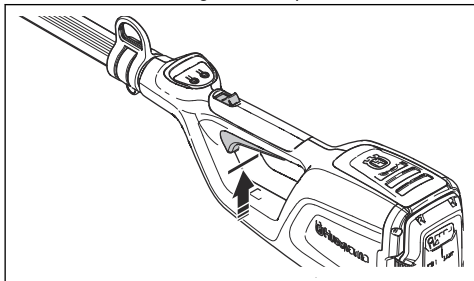

2. Appuyer sur la gâchette et s'assurer qu'elle revient à sa position initiale lorsqu'elle est relâchée.

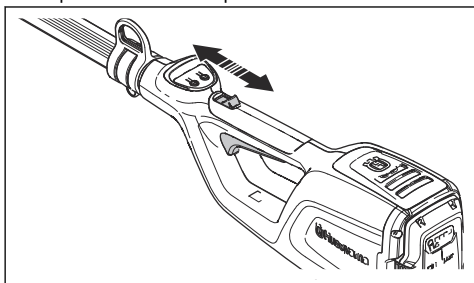

3. Vérifier que la gâchette et le bouton de verrouillage bougent librement et que le ressort de retour fonctionne correctement.

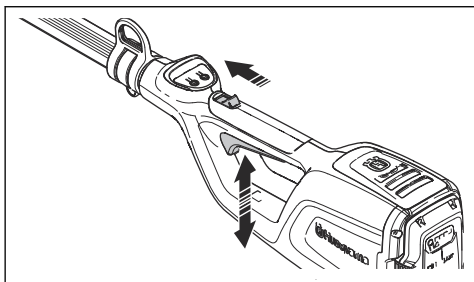

4. Mettre l'appareil sous tension. Voir *Mise sous tension de l'appareil à la page 58*.
5. Faire tourner le moteur à plein régime.
6. Relâcher la gâchette et s'assurer que l'outil de coupe s'arrête complètement.

Consignes de sécurité relatives à l'équipement de coupe.



AVERTISSEMENT: Lire les messages d'avertissement qui suivent avant d'utiliser l'appareil.

- N'utiliser que les combinaisons de guide-chaîne et de chaîne et l'équipement d'affûtage que nous

recommandons. Se reporter à la section *Entretien à la page 59* pour obtenir des instructions.

- Utiliser des gants de protection lors de l'utilisation de la chaîne ou d'opérations d'entretien sur celle-ci. Une chaîne immobile peut également provoquer des blessures.
- Toujours s'assurer que la dent de coupe est affûtée de façon adéquate. Pour l'affûter, respecter nos instructions et utiliser le gabarit de lime recommandé. Une chaîne endommagée ou mal affûtée augmente le risque d'accident.

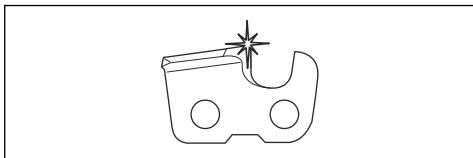

- Conserver le bon réglage de la jauge de profondeur. Respecter nos instructions et utiliser le réglage de la jauge de profondeur recommandé. Un réglage de la jauge de profondeur trop grand augmente le risque de rebond.

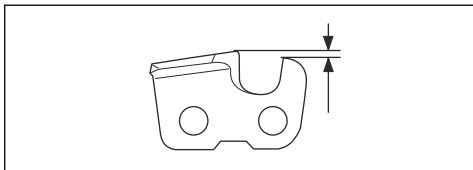

- S'assurer que la chaîne est correctement tendue. Si la chaîne n'est pas serrée contre le guide-chaîne, elle peut dérailler. Une tension inappropriée de la chaîne augmente l'usure du guide-chaîne, de la chaîne et du pignon d'entraînement de la chaîne. Reportez-vous à *Accessoires à la page 69*.

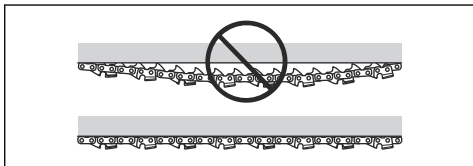

- Effectuer régulièrement l'entretien de l'équipement de coupe et le maintenir correctement lubrifié. Si la chaîne n'est pas correctement lubrifiée, le risque

d'usure du guide-chaîne, de la chaîne et du pignon d'entraînement de la chaîne augmente.

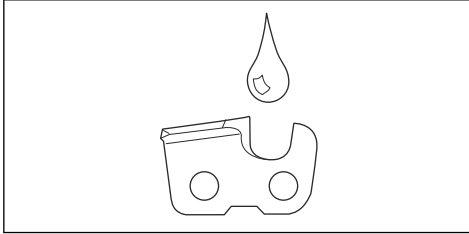

Consignes de sécurité pour l'utilisation



AVERTISSEMENT: Lire et respecter les messages d'avertissement qui suivent avant d'utiliser l'appareil.

- S'assurer qu'aucune personne ni aucun animal ne s'approche à moins de 15 m (50 pi) pendant le travail. Lorsque plusieurs opérateurs travaillent dans la même zone, la distance de sécurité doit être d'au moins quinze mètres. Le non-respect de cette directive peut entraîner de graves blessures. Arrêter l'appareil immédiatement si une personne s'approche. Ne jamais entamer un mouvement de balancement avec l'appareil sans d'abord jeter un coup d'œil derrière pour s'assurer que personne ne se trouve dans la zone de sécurité.
- Ne jamais utiliser l'appareil par mauvais temps, par exemple en cas de brouillard intense, de forte pluie, de vent violent, de froid intense, etc. La chaleur extrême peut entraîner une surchauffe de l'appareil. Travailler par mauvais temps est éprouvant et ajoute des risques comme un sol glissant et la difficulté de prévoir le sens de chute, etc.
- Ne pas laisser des enfants utiliser l'appareil ou se tenir à proximité de celui-ci. L'appareil étant facile à démarrer, les enfants peuvent le faire démarrer s'ils sont laissés sans surveillance. Cela peut entraîner un risque de blessure grave. Débrancher la batterie lorsque l'appareil n'est pas sous surveillance.
- S'assurer qu'aucune personne ni aucun animal ou objet ne gêne le contrôle de l'appareil ou n'entre en contact avec l'outil de coupe ou des objets projetés par l'outil de coupe.
- Quand un dispositif de protection pour les oreilles est utilisé, rester attentif aux appels ou cris d'avertissement. Toujours retirer le dispositif de protection pour les oreilles dès que l'appareil s'arrête.
- Une surexposition aux vibrations peut entraîner des problèmes circulatoires ou des troubles nerveux, en particulier chez les personnes ayant des troubles circulatoires. Parler à un médecin en cas de symptômes liés à une surexposition aux vibrations. Voici certains de ces symptômes : engourdissement, perte de sensibilité, fourmillement, picotement, douleur, faiblesse musculaire, décoloration ou modification de l'épiderme. Ces symptômes apparaissent habituellement aux doigts, aux mains et aux poignets.
- Ne jamais utiliser un accessoire de coupe sans protecteur approuvé. L'utilisation d'un protecteur défectueux ou inapproprié peut causer des blessures graves.
- Toujours arrêter le produit, retirer la batterie et s'assurer que l'outil de coupe s'arrête complètement avant d'entamer toute tâche sur le produit. La tendance au rebond augmente considérablement si les instructions d'affûtage ne sont pas respectées.
- Il est recommandé de consulter un expert en cas de doute. Communiquer avec votre concessionnaire ou votre atelier d'entretien. Éviter toutes les utilisations qui vous semblent difficiles.
- Éviter toutes les utilisations qui vous semblent difficiles.
- Ne jamais utiliser l'appareil si vous êtes fatigué ou sous l'emprise de drogues, de l'alcool, de médicaments ou de toute substance qui pourrait affecter la vision, l'attention, la coordination des gestes ou le jugement.
- Le produit peut être projeté violemment sur le côté lorsque le nez du guide-chaîne entre en contact avec un objet fixe. Il s'agit du rebond. Un rebond peut être suffisamment violent pour propulser le produit ou l'opérateur à l'écart, occasionnant une perte de contrôle du produit. Éviter de couper avec le nez du guide-chaîne.
- Ne pas utiliser ce produit s'il est impossible d'appeler de l'aide en cas d'accident.
- Se tenir bien campé et en parfait équilibre. S'assurer qu'il est possible de se déplacer et de se tenir debout en toute sécurité. Repérer les obstacles éventuels (racines, roches, branches, fossés, etc.) en cas de déplacement imprévu. Faire très attention lors du travail sur une pente.
- Toujours inspecter la zone de travail. Retirer tous les objets mobiles tels que les pierres, le verre cassé, les clous, les fils de fer, les cordes, etc. qui pourraient être projetés ou s'enrouler autour de l'outil de coupe.
- Faire très attention lors de la coupe d'un arbre sous tension. Un arbre sous tension peut revenir à sa position normale avant ou après la coupe. Si l'utilisateur se positionne de manière incorrecte ou effectue l'entaille au mauvais endroit, l'arbre peut le heurter ou heurter la tronçonneuse et lui faire perdre le contrôle. Les deux situations peuvent entraîner de graves blessures.
- Se tenir bien campé et en parfait équilibre.
- Utiliser le harnais pour supporter le poids du produit et faciliter sa manipulation.
- Toujours tenir l'appareil des deux mains. Tenir l'appareil sur le côté droit du corps.

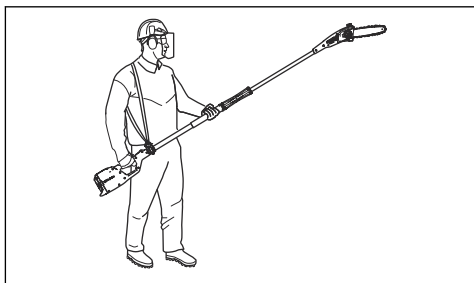

contact avec celles-ci. S'il est nécessaire de travailler dans cette distance de sécurité, toujours communiquer avec la compagnie d'électricité pertinente pour s'assurer que les lignes sont mises hors tension avant de commencer les travaux.

- Un outil de coupe inadéquat peut augmenter le risque d'accidents.

Consignes de sécurité pour la maintenance



AVERTISSEMENT: Lire les messages d'avertissement qui suivent avant de procéder à l'entretien du produit.

- Arrêter le produit avant de passer à une autre zone. Fixer le dispositif de protection de transport avant de porter ou de transporter le produit sur une distance quelconque.
- Ne jamais abandonner le produit en marche à moins de l'avoir sous les yeux.
- Si le produit doit être utilisé à une température inférieure à -10°C , entreposer l'appareil et la batterie dans un espace chauffé au moins 24 heures avant de les utiliser.
- Ne jamais se tenir directement sous une branche qui est en cours de coupe. Cela peut entraîner des blessures graves, voire mortelles.
- Respecter les règles de sécurité en vigueur pour les travaux à proximité de lignes électriques aériennes.
- Ce produit n'est pas isolé électriquement. Si le produit touche des lignes à haute tension ou est utilisé à proximité de celles-ci, cela pourrait entraîner la mort ou des blessures graves. L'électricité peut être transmise d'un point à un autre par le phénomène d'arc électrique. Plus la tension est élevée, plus l'électricité est transmise sur une plus longue distance. L'électricité peut également être transmise à travers des branches et d'autres objets, particulièrement s'ils sont mouillés. Toujours conserver une distance d'au moins 10 m entre le produit et les lignes de haute tension ou tout objet en
- Retirer la batterie avant d'effectuer l'entretien, de procéder à d'autres contrôles ou d'assembler le produit.
- L'opérateur ne doit effectuer que les travaux de réparation et d'entretien décrits dans ce manuel d'utilisation. Se rendre dans le centre de service agréé pour les travaux de réparation ou d'entretien plus importants.
- Ne pas nettoyer la batterie ou le chargeur de batterie avec de l'eau. Les détergents puissants peuvent endommager la plastique.
- En absence d'entretien, cela réduit la durée de vie du produit et augmente le risque d'accidents.
- Une formation spécifique est nécessaire pour tous les travaux d'entretien et de réparation, en particulier pour les dispositifs de sécurité sur le produit. Si toutes les vérifications indiquées dans ce manuel d'utilisation ne sont pas homologuées une fois l'entretien effectué, se rendre dans le centre de service La disponibilité des réparations et des entretiens effectués de façon professionnelle est garantie pour votre produit.
- Utiliser des pièces de rechange d'origine.

Montage

Introduction



AVERTISSEMENT: Lire et comprendre le chapitre sur la sécurité avant d'assembler le produit.

Pour assembler l'arbre

1. S'assurer que les fiches électriques sont alignées.

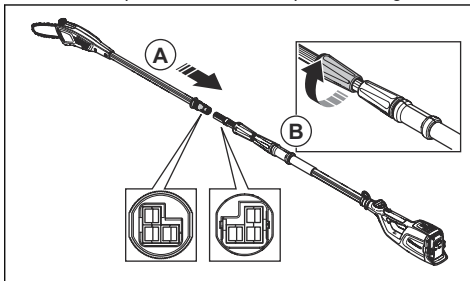

2. Connecter à fond les extrémités de l'arbre (A).

- Serrer la poignée à vis sur le côté de la tête d'abattage de l'arbre (B).

Réglage de la longueur de l'arbre

- Desserrer la poignée à vis du côté du boîtier de batterie de l'arbre (A).

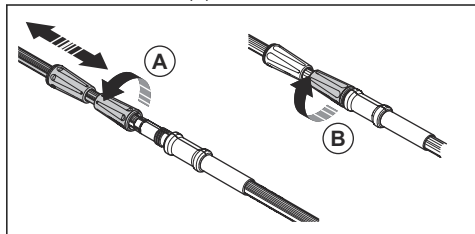

- Régler l'arbre à une longueur applicable.
- Serrer la poignée à vis (B).

Réglage du harnais

Toujours porter le harnais lors de l'utilisation de la machine. Le harnais assure un contrôle maximal

pendant l'utilisation du produit. Le harnais diminue le risque de fatigue au niveau des bras et du dos.

- Enfiler le harnais.
- Fixer le produit sur le crochet de support du harnais.
- Régler la longueur du harnais jusqu'à ce que le crochet du support soit à peu près à la hauteur de la hanche droite de l'utilisateur.

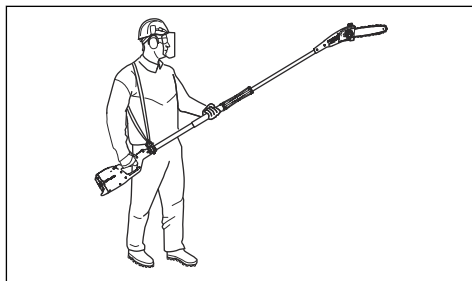

Fonctionnement

Pour vérifier le fonctionnement avant d'utiliser le produit

- Examiner l'admission d'air pour détecter les saletés et les dommages éventuels. Retirer les herbes et les feuilles coincées dans le produit à l'aide d'une brosse.
- S'assurer que le produit fonctionne correctement.
- Serrer tous les écrous et toutes les vis.
- S'assurer que la tête d'abattage est bien fixée.
- Examiner la tête d'abattage pour détecter des dommages éventuels, par exemple des fissures. Remplacer la tête d'abattage si elle est endommagée.
- S'assurer que les capots ne sont pas endommagés et sont correctement fixés.
- Inspecter le dispositif de protection pour détecter d'éventuels dommages.
- S'assurer que le dispositif de protection est bien fixé. Ne pas utiliser le produit sans un dispositif de protection.

Pour brancher le chargeur de batterie

- Brancher le chargeur de batterie à la tension et la fréquence indiquées sur la plaque signalétique.
- Placer la fiche dans une prise mise à la terre. La DEL du chargeur de batterie clignote en vert une fois.

Remarque : La batterie ne se charge pas si sa température est supérieure à 50 °C (122 °F). Si la température est supérieure à 50 °C (122 °F), le chargeur de batterie refroidit la batterie.

Pour connecter la batterie au chargeur de batterie.

Remarque : Charger la batterie avant de l'utiliser pour la première fois. Les batteries neuves sont chargées à 30 % seulement.

- S'assurer que la batterie est sèche.
- Connecter la batterie au chargeur de batterie.
- Vérifier que le témoin vert de mise en charge sur le chargeur s'allume. Cela signifie que la batterie est correctement branchée dans le chargeur.
- Quand tous les témoins de DEL (A) de la batterie sont allumés, la batterie est chargée à bloc.

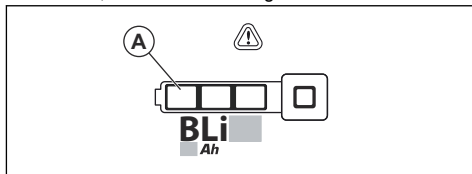

- Pour débrancher le chargeur de la prise murale, tirer la fiche. Ne pas tirer le cordon.
- Retirer la batterie du chargeur.

Remarque : Pour plus de renseignements, se reporter aux manuels de la batterie et du chargeur.

Branchement de la batterie.



AVERTISSEMENT: Utiliser uniquement des batteries d'origine Husqvarna avec ce produit.

1. Vérifier que la batterie est chargée à bloc.
2. Placer la batterie dans le porte-batterie de l'appareil. La batterie doit bouger facilement dans le support. Sinon, elle n'est pas installée correctement.

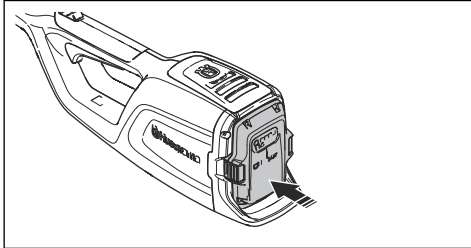

3. Appuyer sur la partie inférieure de la batterie et la pousser jusqu'au fond du support de batterie. Quand la batterie se bloque en position, un déclic se fait entendre.
4. Vérifier que les verrous sont correctement enclenchés.

Mise sous tension de l'appareil

1. Appuyer sur le bouton marche/arrêt et le maintenir enfoncé jusqu'à ce que la DEL verte s'allume.

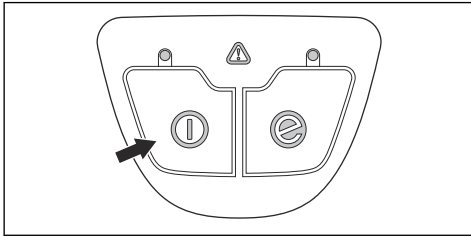

2. Utiliser la gâchette pour régler la vitesse.

Pour couper les branches



AVERTISSEMENT: Faire très attention lors de travaux à proximité de lignes électriques aériennes. La chute de branches peut provoquer un court-circuit.

- Autant que possible, se placer de sorte à effectuer la coupe à angle droit par rapport à la branche.

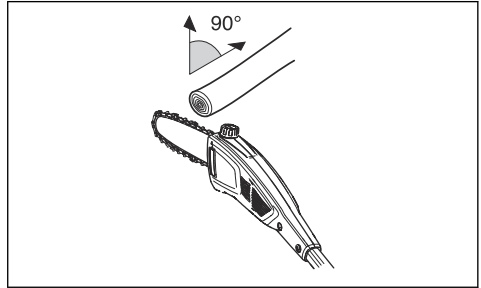

- Couper les grosses branches en sections de sorte à mieux contrôler où elles tombent. Toujours faire attention au fait que les branches qui chutent peuvent rebondir en direction de l'utilisateur après avoir heurté le sol.

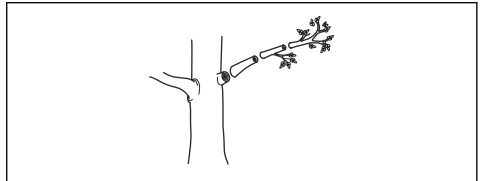

- Ne jamais couper à travers le renflement à la racine de la branche car cela ralentit la cicatrisation et augmente le risque d'attaques fongiques.

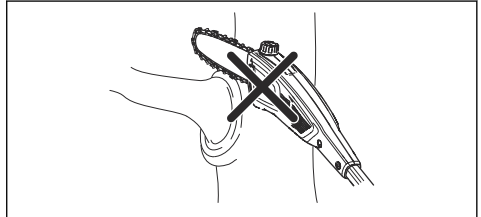

- Utiliser la butée à la base de la tête de coupe pour obtenir du soutien lors de la coupe. Cela permet d'éviter que l'outil de coupe « rebondisse » sur la branche.

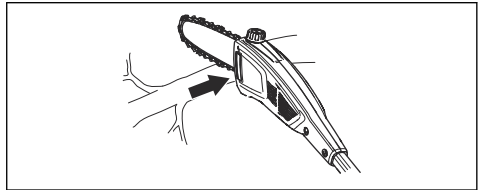

- Effectuer une coupe initiale sur la face inférieure de la branche avant de couper à travers la branche. Cela permet d'éviter la déchirure de l'écorce, ce qui pourrait ralentir la cicatrisation et causer des dommages permanents à l'arbre. La profondeur de coupe ne doit pas dépasser la moitié de l'épaisseur de la branche, pour éviter le blocage. Maintenir la chaîne en marche lors du retrait de l'outil de coupe de la branche pour éviter qu'elle se bloque.

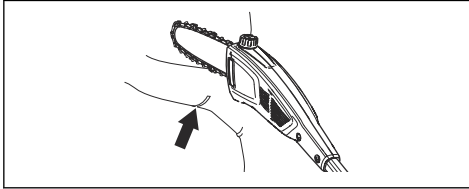

- S'assurer d'être bien campé et de pouvoir travailler sans être gêné par des branches, des pierres et des arbres.



AVERTISSEMENT: Ne jamais actionner la gâchette sans avoir une vue complète de l'outil de coupe.

2. Appuyer de nouveau sur le bouton SavE pour désactiver la fonction.

Pour mettre l'outil hors fonction

1. Relâcher la gâchette.
2. Maintenir le bouton marche/arrêt enfoncé jusqu'à ce que la DEL verte s'éteigne.
3. Retirer la batterie de l'outil. Pour dégager la batterie, appuyer sur les 2 boutons de déverrouillage.

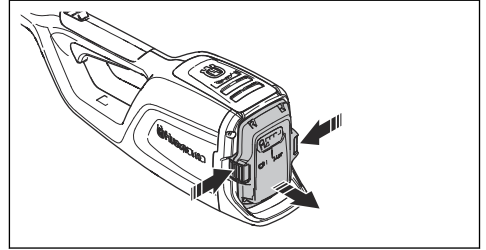

Utilisation de la fonction SavE

L'appareil est équipé d'une fonction SavE. La fonction SavE permet à la batterie de fournir la plus longue durée de fonctionnement.

1. Appuyer sur le bouton SavE. Le témoin à DEL s'allume pour indiquer que la fonction est activée.

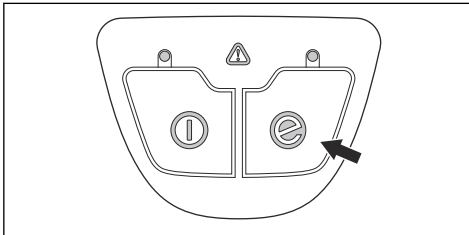

Entretien

Introduction



AVERTISSEMENT: Lire et comprendre le chapitre sur la sécurité avant de faire l'entretien de l'outil.



AVERTISSEMENT: Retirer la batterie avant d'effectuer l'entretien de l'outil.

Calendrier d'entretien



AVERTISSEMENT: Retirer la batterie avant de procéder à l'entretien.

Voici les mesures d'entretien à effectuer sur l'appareil. Se reporter aux tâches dans le chapitre Entretien pour obtenir de plus amples renseignements.

| Entretien | Quotidien | Hebdomadaire | Mensuel |
|--|--|--------------|---------|
| Nettoyer les pièces externes de l'appareil avec un chiffon sec. Ne pas utiliser d'eau. | X | | |
| S'assurer que le bouton marche/arrêt fonctionne correctement et n'est pas endommagé. | X | | |
| Vérifier que la gâchette et son mécanisme de verrouillage fonctionnent correctement et de façon sécuritaire. | X | | |
| Vérifier que toutes les commandes fonctionnent et qu'elles ne sont pas endommagées. | X | | |
| Maintenir les poignées sèches et propres. S'assurer qu'il n'y a pas d'huile et de graisse sur les poignées. | X | | |
| Vérifier que la protection de la chaîne n'est pas endommagée. Remplacer la protection de la chaîne si elle est endommagée. | X | | |
| Vérifier que les vis et les écrous sont bien serrés. | X | | |
| Nettoyer le bouchon du réservoir d'huile | X | | |
| Vérifier que les boutons de déverrouillage de la batterie fonctionnent et gardent la batterie bien fixée à l'appareil. | X | | |
| Vérifier que le chargeur de batterie n'est pas endommagé et qu'il fonctionne correctement. | X | | |
| Vérifier que la batterie n'est pas endommagée. | X | | |
| Vérifier que la batterie est chargée. | X | | |
| Vérifier que le chargeur de batterie n'est pas endommagé. | X | | |
| Vérifier tous les câbles, raccords et connexions. S'assurer qu'il n'y a pas de dommages ou de saleté. | | X | |
| Nettoyer la protection de la chaîne. | | X | |
| Vérifier les points de connexion entre la batterie et l'appareil. Examiner également le point de connexion entre la batterie et le chargeur. | | | X |
| S'assurer que la tête d'abattage n'est pas endommagée. Remplacer la tête d'abattage si elle est endommagée. | Un concessionnaire Husqvarna agréé doit faire tout l'entretien sur la tête d'abattage. | | |
| Examiner l'usure du pignon d'entraînement de la chaîne. | Remplacer le pignon d'entraînement de la chaîne après environ 100 heures de fonctionnement ou plus fréquemment, au besoin. | | |

Pour examiner l'équipement de coupe

1. S'assurer qu'il n'y a pas de fissures dans les rivets et les maillons et que les rivets ne sont pas desserrés. Les remplacer au besoin.

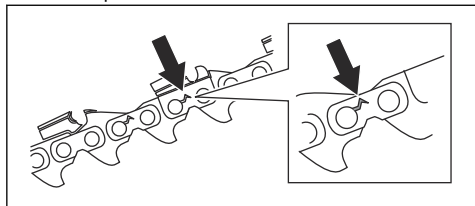

2. S'assurer que la chaîne est facile à plier. Remplacer la chaîne si elle est rigide.
3. Comparer la chaîne avec une chaîne neuve pour voir si les rivets et les maillons sont usés.
4. Remplacer la chaîne lorsque la partie la plus longue de la dent de coupe est inférieure à 4 mm/0,16 po. Remplacer également la chaîne s'il y a des fissures sur les découpeuses.

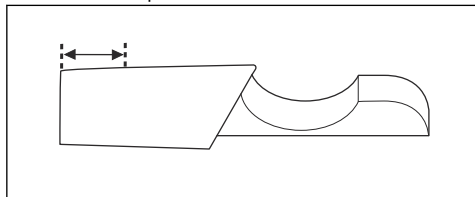

Remplacement du guide-chaîne

1. Tourner le bouton de verrouillage dans le sens antihoraire et retirer le capot protecteur (A).

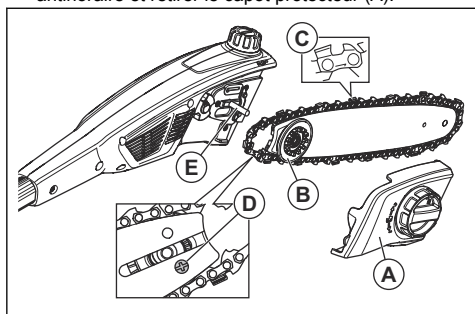

2. Déposer le guide-chaîne avec la chaîne fixée.
3. Retirer la chaîne du guide-chaîne.
4. Retirer le boulon (D) et retirer le pignon. Maintenir le pignon à proximité.
5. Installer le pignon avec le boulon (D) dans le nouveau guide-chaîne.
6. Placer la chaîne dans la rainure du guide-chaîne.
7. Installer le guide-chaîne et le pignon (B) sur la goupille du guide-chaîne (E).

8. Installer la chaîne autour du pignon d'entraînement. S'assurer que les dents de coupe pointent dans le sens opposé à l'écart du pignon d'entraînement (C).
9. Installer le capot protecteur (A) et tourner le bouton de verrouillage dans le sens horaire.
10. Serrer la chaîne. Se reporter à la section *Pour régler la tension de la chaîne à la page 64* pour obtenir des instructions.

Pour remplacer la chaîne

1. Tourner le bouton de verrouillage dans le sens antihoraire et retirer le capot protecteur (A).

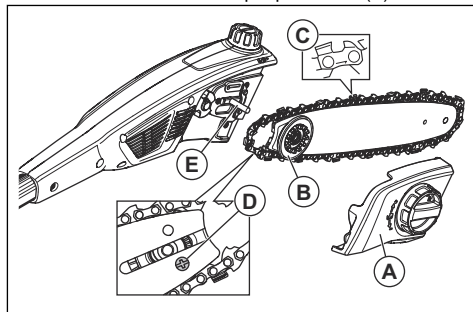

2. Déposer le guide-chaîne avec la chaîne fixée.
3. Retirer la chaîne du guide-chaîne.
4. Placer une chaîne neuve dans la rainure du guide-chaîne.
5. Installer le guide-chaîne et le pignon (B) sur la goupille du guide-chaîne (E).
6. Installer la chaîne autour du pignon d'entraînement. S'assurer que les dents de coupe pointent dans le sens opposé à l'écart du pignon d'entraînement (C).
7. Installer le capot protecteur (A) et tourner le bouton de verrouillage dans le sens horaire.
8. Serrer la chaîne. Se reporter à la section *Pour régler la tension de la chaîne à la page 64* pour obtenir des instructions.

Affûter la chaîne.

Renseignements à propos du guide-chaîne et de la chaîne



AVERTISSEMENT: Utiliser des gants de protection lors de l'utilisation de la chaîne ou d'opérations d'entretien sur celle-ci. Une chaîne immobile peut également provoquer des blessures.

Remplacer une chaîne ou un guide-chaîne usé ou endommagé par des combinaisons de guide-chaîne et de chaîne recommandées par Husqvarna. Cela est nécessaire dans l'optique de conserver les fonctions de sécurité du produit. Se reporter à la section *Accessoires à la page 69*, pour obtenir une liste de combinaisons

de guide-chaîne et de chaîne de rechange que nous recommandons.

- Longueur du guide-chaîne, cm/po. Des renseignements sur la longueur du guide-chaîne se trouvent généralement à l'extrémité arrière du guide-chaîne.

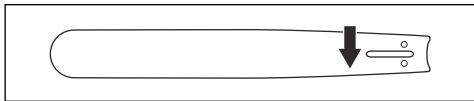

- Nombre de dents sur le pignon du bout du guide-chaîne (T)

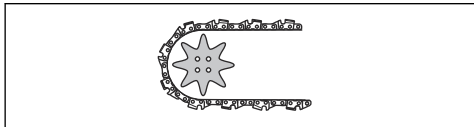

- Pas de chaîne (po). La distance entre les maillons d'entraînement de la chaîne doit s'aligner avec la distance des dents du pignon du bout du guide-chaîne et du pignon d'entraînement.

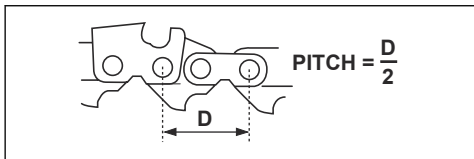

- Nombre de maillons d'entraînement Le nombre de maillons d'entraînement est déterminé par le type de guide-chaîne.

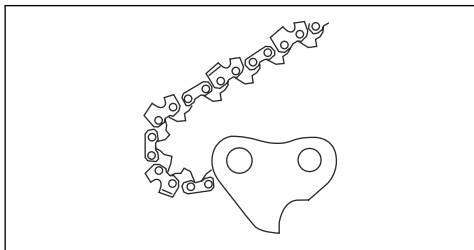

- Largeur de rainure du guide-chaîne, po/mm. La largeur de la rainure du guide-chaîne doit être identique à celle des maillons d'entraînement de la chaîne.

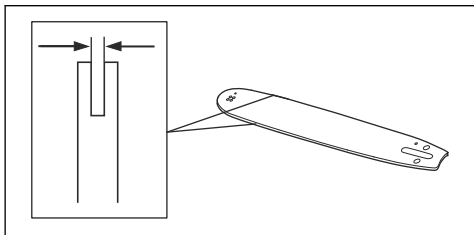

- Trou de graissage de chaîne et trou du tendeur de chaîne. Le guide-chaîne doit s'aligner avec le produit.

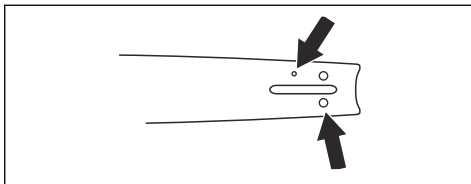

- Largeur du maillon d'entraînement, mm/po.

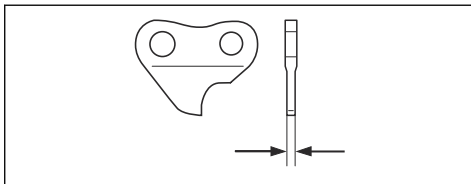

Renseignements généraux sur comment affûter les découpeuses.

Ne pas utiliser une scie coupante émoussée. Si la chaîne est émoussée, appliquer plus de pression pour pousser le guide-chaîne dans le bois. Si la chaîne est très émoussée, il n'y aura pas de copeaux de bois, mais de la sciure.

Une chaîne affûtée dévore le bois et les copeaux de bois deviennent longs et épais.

La dent de coupe (A) et la jauge de profondeur (B) forment ensemble la pièce coupante de la chaîne, le dispositif de coupe. La différence de hauteur entre les deux donne la profondeur de coupe (réglage de la jauge de profondeur).

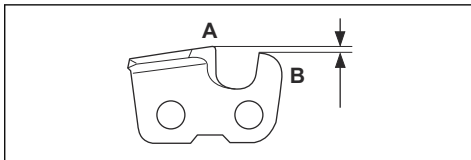

Lors de l'affûtage d'une découpeuse, penser aux éléments suivants :

- L'angle d'affûtage.

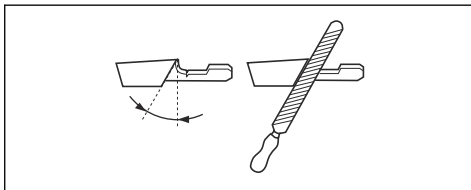

- L'angle de coupe.

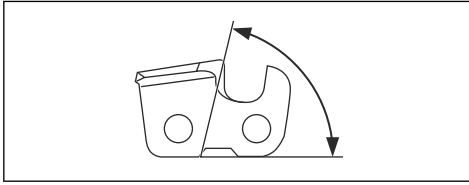

- La position de la lime.

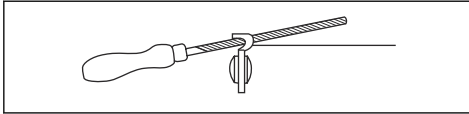

- Le diamètre de la lime ronde.

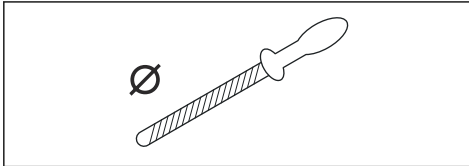

Il n'est pas facile d'affûter correctement une chaîne sans l'équipement adéquat. Utiliser le gabarit de lime Husqvarna. Cela permet de maintenir les performances de coupe au maximum et le risque de rebond au minimum.



AVERTISSEMENT: La force du rebond augmente de façon importante si les consignes d'affûtage sont ignorées.

Remarque : Se reporter à la section *Pour affûter les découpeuses à la page 63* pour obtenir des renseignements sur l'affûtage de la chaîne.

Pour affûter les découpeuses

1. Utiliser une lime ronde et un gabarit d'affûtage pour affûter les dents de coupe.

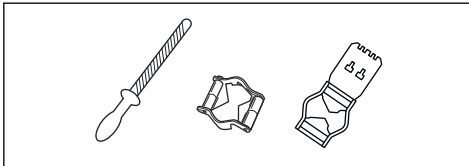

Remarque : Se reporter à la section *Accessoires à la page 69* pour obtenir des renseignements sur la lime et le gabarit que Husqvarna recommande pour votre chaîne.

2. Appliquer correctement le gabarit de lime sur la découpeuse. Se reporter aux instructions fournies avec le gabarit de lime.

3. Déplacer la lime de la face interne de la dent de coupe vers l'extérieur. Réduire la pression lors de la coupe tirante.

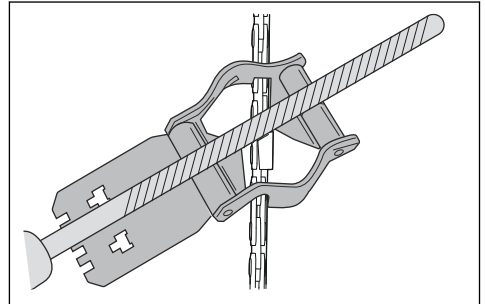

4. Retirer le matériau d'un côté de toutes les dents de coupe.
5. Retourner le produit et retirer le matériau de l'autre côté.
6. S'assurer que toutes les dents de coupe sont de même longueur.

Renseignements généraux sur comment ajuster le réglage de la jauge de profondeur

Le réglage de la jauge de profondeur (C) diminue lors de l'affûtage de la dent de coupe (A). Afin de maintenir une performance de coupe maximale, retirer le matériau d'affûtage de la jauge de profondeur (B) pour recevoir le réglage recommandé de la jauge de profondeur. Se reporter à la section *Données techniques à la page 68* pour obtenir des instructions sur comment recevoir le réglage approprié de la jauge de profondeur pour votre chaîne.

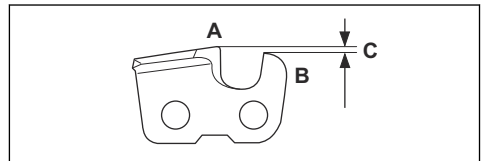

AVERTISSEMENT: Le risque de rebond augmente si la jauge de profondeur est réglée trop grande.

Réglage de la jauge de profondeur

Avant d'ajuster le réglage de la jauge de profondeur ou d'affûter les découpeuses, se reporter à la section *Renseignements généraux sur comment affûter les découpeuses à la page 62* pour obtenir des instructions. Il est recommandé d'ajuster le réglage de la jauge de profondeur après chaque troisième opération d'affûtage de la dent de coupe.

Il est recommandé d'utiliser notre outil de jauge de profondeur pour recevoir le réglage approprié de la

jauge de profondeur et le renvoi d'angle pour la jauge de profondeur.

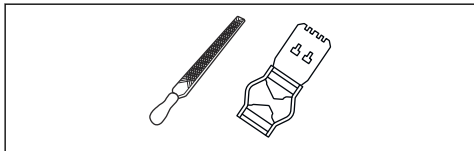

1. Utiliser une lime plate et un outil de la jauge de profondeur pour ajuster le réglage de la jauge de profondeur. Utiliser seulement l'outil de la jauge de profondeur Husqvarna pour obtenir le réglage approprié de la jauge de profondeur et le renvoi d'angle pour la jauge de profondeur.
2. Mettre l'outil de la jauge de profondeur sur la chaîne.

Remarque : Consulter l'emballage de l'outil de la jauge de profondeur pour obtenir de plus amples renseignements sur la façon d'utiliser l'outil.

3. Utiliser la lime plate pour retirer la partie de la jauge de profondeur qui sort de l'outil de la jauge de profondeur.

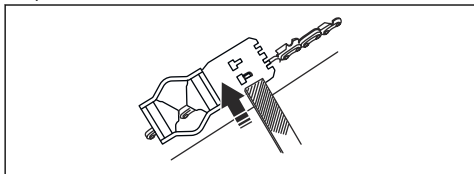

Pour régler la tension de la chaîne



AVERTISSEMENT: Une chaîne qui n'est pas correctement tendue peut se détacher du guide-chaîne et causer des blessures graves, voire mortelles.

Une chaîne devient plus longue une fois utilisée. Il est important de régler régulièrement la tension de la chaîne pour s'assurer qu'elle est correcte. Vérifier la tension de la chaîne avant d'utiliser le produit. Serrer la chaîne aussi fermement que possible, mais il doit être possible de la faire tourner librement à la main.

Remarque : Une chaîne neuve exige une période de rodage. Vérifier la tension plus souvent pendant cette période.

1. Tourner le bouton de verrouillage dans le sens antihoraire pour déverrouiller le dispositif de réglage de la tension de la chaîne.

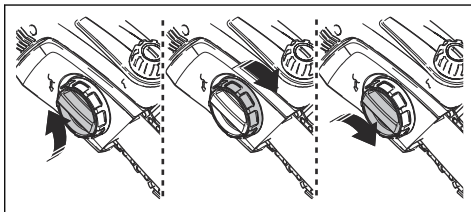

2. Faire tourner le dispositif de réglage de la tension de la chaîne dans le sens horaire pour serrer la chaîne. Appliquer autant de tension que possible sur la chaîne. Il doit être serré contre le guide-chaîne.
3. S'assurer de pouvoir tirer la chaîne librement à la main et sans qu'elle pende à partir du guide-chaîne.

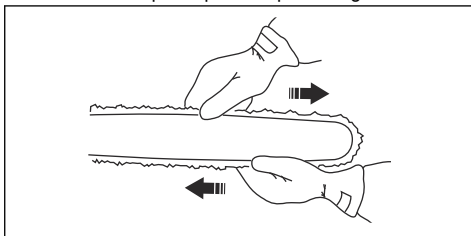

4. Tourner le bouton de verrouillage dans le sens horaire pour verrouiller le dispositif de réglage de la tension de la chaîne.

Pour lubrifier l'équipement de coupe



AVERTISSEMENT: Une lubrification insuffisante de l'équipement de coupe peut augmenter le risque de rupture de la chaîne et provoquer des blessures graves, voire mortelles.



AVERTISSEMENT: Ne pas utiliser de l'huile usagée! L'huile usagée est dangereuse pour les personnes, le produit et l'environnement.

Huile pour chaîne

- Utiliser une huile pour chaîne qui adhère bien à la chaîne. L'huile pour chaîne doit conserver sa viscosité dans toutes les conditions météorologiques, par exemple, pendant l'été ou l'hiver.
- Utiliser de l'huile pour chaîne Husqvarna pour maximiser la durée de vie de la chaîne et maintenir les dommages à l'environnement à un niveau minimal. Si l'huile pour chaîne Husqvarna n'est pas disponible, utiliser une huile pour chaîne standard.
- Dans les zones où l'huile pour la lubrification des chaînes est indisponible, utiliser l'huile de transmission EP 90.

Vérifier régulièrement le niveau d'huile dans le réservoir d'huile pour éviter d'endommager la chaîne et le guide-chaîne.

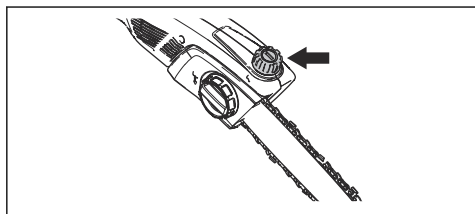

Pour remplir d'huile

Remplir avec de l'huile pour chaîne après 1 heure de fonctionnement ou lorsque la batterie est vide.

1. Ouvrir le bouchon du réservoir d'huile sur la partie supérieure de la tête d'abattage.
2. Remplir au moyen d'huile de chaîne Husqvarna.
3. Fixer le bouchon du réservoir d'huile

Vérification de la lubrification de la chaîne

1. Démarrer l'outil et le laisser tourner aux 3/4 du plein régime. Pointer le nez du guide-chaîne vers une surface de couleur pâle éloignée de 20 cm (8 po).
2. Après une minute de fonctionnement, une ligne d'huile est apparue sur la surface pâle.
3. Si aucune ligne d'huile n'est visible après une minute, nettoyer le canal de graissage du guide-chaîne. Nettoyer la rainure du guide-chaîne.
4. Démarrer l'outil et le laisser tourner aux 3/4 du plein régime. Pointer le nez du guide-chaîne vers une surface de couleur pâle éloignée de 20 cm (8 po).
5. Après une minute de fonctionnement, une ligne d'huile est apparue sur la surface pâle.
6. Si aucune ligne d'huile n'apparaît après une minute, en parler avec votre concessionnaire agréé.

Pour vérifier si une lubrification ne fonctionne pas

1. Vérifier que les canaux de graissage du guide-chaîne ne soient pas obstrués. Nettoyer si nécessaire.

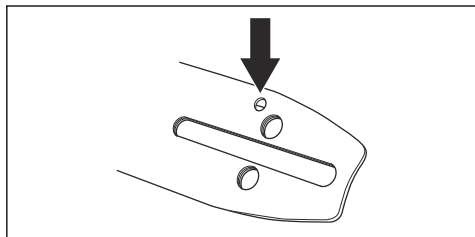

2. S'assurer que le canal de graissage dans le carter d'engrenage est propre. Nettoyer si nécessaire.

3. S'assurer que le pignon du bout du guide-chaîne tourne librement. Si le système de lubrification de la chaîne ne fonctionne toujours pas après les vérifications ci-dessus, communiquer avec votre atelier de réparation.

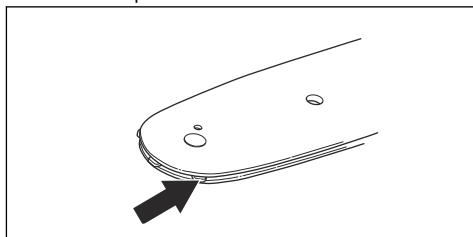

Pour vérifier le guide-chaîne

1. S'assurer que le canal de graissage n'est pas endommagé. Nettoyer au besoin.

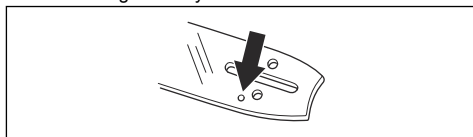

2. Examiner s'il y a des bavures sur les côtés du guide-chaîne. Retirer les bavures au moyen d'une lime.

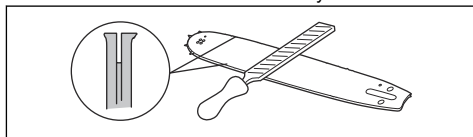

3. Nettoyer la rainure du guide-chaîne.

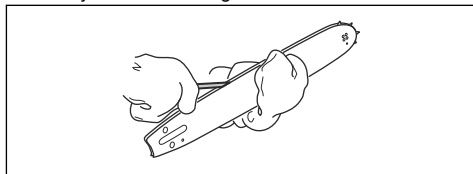

4. Examiner la rainure du guide-chaîne pour détecter tout signe d'usure. Remplacer le guide-chaîne au besoin.

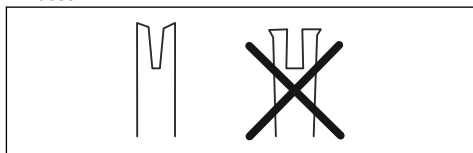

5. Examiner si le bout du guide-chaîne est rugueux ou très usé.

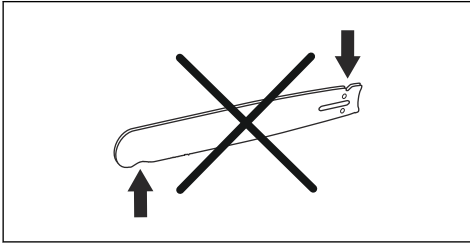

6. S'assurer que le pignon du bout du guide-chaîne tourne librement et que l'orifice de graissage du pignon du bout du guide-chaîne n'est pas obstrué. Nettoyer et lubrifier au besoin.

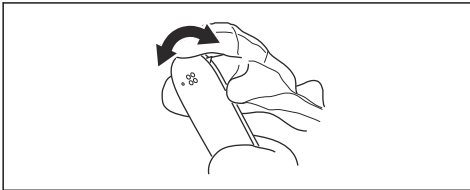

7. Tourner le guide-chaîne tous les jours pour prolonger sa durée de vie.

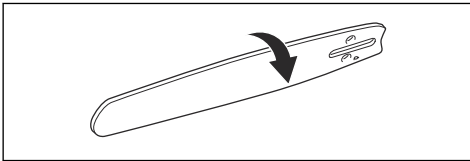

Pour nettoyer le produit, la batterie et le chargeur de batterie.

1. Nettoyer le produit à l'aide d'un chiffon sec après utilisation.
2. Nettoyer la batterie et chargeur de batterie à l'aide d'un chiffon sec. Garder les chemins de guidage de la batterie propres.
3. S'assurer que les bornes de la batterie et le chargeur de batterie sont propres avant de les utiliser.
4. Nettoyer autour du bouchon du réservoir d'huile à l'aide d'une brosse.
5. Nettoyer la surface intérieure du capot protecteur à l'aide d'une brosse.

Pour examiner la batterie et le chargeur de batterie

1. Examiner la batterie pour détecter des dommages éventuels, par exemple des fissures.
2. Examiner le chargeur de batterie pour détecter des dommages éventuels, par exemple des fissures.
3. S'assurer que le cordon de raccordement du chargeur de batterie est intact et qu'il ne présente pas de fissure.

Dépannage

Clavier

| Problème | Anomalies potentielles | Solution possible |
|----------------------------------|--|---|
| La DEL verte de marche clignote | Tension de batterie faible. | Charger la batterie. |
| La DEL rouge d'anomalie clignote | Surcharge. | L'outil de coupe est coincé, arrêter le produit. Retirer la batterie. Dégager les matériaux indésirables de l'instrument de coupe. Desserrer la chaîne. |
| | Écart de température. | Laisser le produit refroidir. |
| | Le commutateur d'activation et le bouton de démarrage sont enfoncés en même temps. | Relâcher la gâchette et appuyer sur le bouton de démarrage. |
| Le produit ne démarre pas | Il y a des impuretés dans les connecteurs de batterie. | Nettoyer les connecteurs de batterie à l'air comprimé ou à l'aide d'une brosse douce. |

| Problème | Anomalies potentielles | Solution possible |
|-----------------------------------|---|--|
| La DEL rouge d'anomalie s'allume. | Il est nécessaire de procéder à l'entretien du produit. | Communiquer avec votre centre de services. |

Batterie

| Problème | Anomalies potentielles | Solution possible |
|-----------------------------------|--|--|
| La DEL verte clignote | Tension de batterie faible. | Charger la batterie. |
| La DEL rouge d'anomalie clignote | La batterie est à plat. | Charger la batterie |
| | Écart de température. | Utiliser la batterie dans une température comprise entre -10°C (14°F) et 40°C (104°F). |
| | Sur-tension | Retirer la batterie du chargeur. |
| La DEL rouge d'anomalie s'allume. | L'écart entre les cellules est trop élevé (1 V). | Communiquer avec votre centre de services. |

Chargeur de batterie

| Problème | Anomalies potentielles | Solution possible |
|-----------------------------------|------------------------|--|
| La DEL rouge d'anomalie clignote | Écart de température. | Utiliser le chargeur de batterie dans une température comprise entre 5 °C (41 °F) et 40 °C (104 °F). |
| La DEL rouge d'anomalie s'allume. | | Communiquer avec votre centre de services. |

Transport et entreposage

Transport et entreposage

- Les batteries au lithium-ion fournies respectent les exigences de la loi sur les produits dangereux.
- Respecter l'exigence spéciale relative à l'emballage et aux étiquettes pour le transport commercial, y compris par des tiers et des transitaires.
- Communiquer avec une personne ayant une formation spéciale en matière de composés dangereux avant d'envoyer le produit. Respecter tous les règlements nationaux applicables.
- Utiliser du ruban adhésif sur des contacts ouverts lorsque vous emballez la batterie. Placer la batterie dans un emballage hermétique pour éviter tout mouvement.
- Déposer la batterie à des fins de remisage ou de transport.
- Placer la batterie et le chargeur de batterie dans un espace sec et exempt d'humidité et de gel.
- Ne pas maintenir la batterie dans une zone où l'électricité statique peut se développer. Ne pas entreposer la batterie dans une boîte métallique.
- Entreposer la batterie dans un endroit où la température est comprise entre 5 °C (41 °F) et 25 °C (77 °F) et à l'écart des rayons directs du soleil.
- Entreposer le chargeur de batterie dans un endroit où la température est comprise entre 5 °C (41 °F) et 45 °C (113 °F) et à l'écart des rayons directs du soleil.
- Charger la batterie entre 30 % et 50 % avant de la remiser pour une longue période.
- Entreposer le chargeur de batterie dans un endroit clos et sec.
- Tenir la batterie à l'écart du chargeur de batterie pendant la période d'entreposage. Ne pas laisser

des enfants et d'autres personnes non autorisées toucher l'équipement. Maintenir l'équipement dans un endroit qui peut être verrouillé.

- Nettoyer le produit et effectuer un entretien complet avant de l'entreposer dans le local de rangement pendant une longue période.
- Utiliser le fourreau de transport sur le produit afin d'éviter des blessures ou des dommages au produit pendant le transport et le remisage.
- Fixer le produit de façon sécuritaire pendant le transport.

recyclage des équipements électriques et électroniques. Cela permet d'éviter des dommages à l'environnement et aux personnes.

Communiquer avec les autorités locales, le service de déchets ménagers et votre concessionnaire pour obtenir de plus amples renseignements.

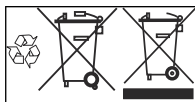

Mise au rebut de la batterie, du chargeur de batterie et du produit

Le symbole ci-dessous signifie que le produit n'est pas un déchet domestique. Le recycler à la station de

Remarque : Le symbole sur le produit ou l'emballage du produit, indique :

Données techniques

Données techniques

| | |
|---|----------------|
| | 115IPT4 |
| Moteur | |
| Type | PMDC 36 V |
| Vitesse de la chaîne, m/s | 10 |
| Caractéristiques | |
| Mode faible consommation d'énergie | Fonction SavE |
| Réservoir d'huile | |
| Capacité, l/cm ³ | 0,07/70 |
| Poids | |
| sans batterie, kg/lb | 4,1/9,1 |
| Niveaux sonores ⁵ | |
| Niveau de pression sonore équivalent au niveau de l'oreille de l'utilisateur, mesuré en dB(A) | 82,2 |
| Niveaux de vibrations ⁶ | |
| Niveau de vibration à la poignée mesuré selon la norme ISO 22867, m/s ² | |
| Replié, guidon avant/guidon arrière | 1,1 /1,2 |
| Allongé, guidon avant/guidon arrière | 1,5 /1,1 |

Utiliser uniquement une batterie Husqvarna BLI d'origine sur votre produit.

⁵ Le niveau équivalent de pression sonore, conformément à la norme ISO 22868, est calculé comme l'énergie totale pondérée dans le temps pour différents niveaux de pression dans différentes conditions de travail. La dispersion statistique type pour un niveau équivalent de pression sonore affiche un écart standard de 1 dB (A).

⁶ Les données signalées pour le niveau de vibration équivalent présentent une dispersion statistique type (écart standard) de 2 m/s².

Batteries approuvées

| Batterie | BLi20 | |
|-----------------------------|-------------|-----------|
| Type | Lithium-ion | |
| Capacité de la batterie, Ah | 4,2 (VTC4) | 4,0 (HD2) |
| Tension nominale, V | 36 | 36,5 |
| Poids, kg/lb | 1,2/2,6 | 1,2/2,6 |

Chargeurs de batteries approuvés

| Chargeur de batterie | QC 80 |
|----------------------|-----------|
| Tension d'entrée, V | 100 à 240 |
| Fréquence, Hz | 50 à 60 |
| Puissance, W | 80 |

Accessoires

Combinaisons de guide-chaîne et de chaîne







Les combinaisons suivantes sont homologuées CE.

| Guide-chaîne | | | Chaîne | |
|--------------|----------|-----------|---------------|---|
| Longueur, po | Pas, po | Jauge, mm | Type | Longueur, nombre de maillons d'entraînement |
| 10 | 3/8 min. | 1,3 | Husqvarna H37 | 40 |

Affûtage de la chaîne et gabarit de lime

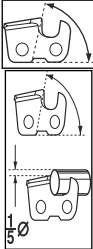
Utilisez le gabarit de lime recommandé pour obtenir les bons angles d'affûtage. Il est recommandé de toujours utiliser le gabarit de lime recommandé pour restaurer l'affûtage de la chaîne.

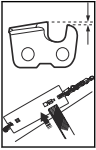
Si la chaîne montée sur le produit est inconnue, communiquer avec votre centre de services.

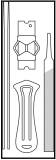
| | | | | | | | |
|--|--|--|--|---|--|---|--|
|  |  mm/po |  80° |  30° |  0° |  mm/po |  5056981-03 |  5056981-93 |
| 37 | 4,0/5/32 | 80° | 30° | 0° | 0,65/0,025 | 5056981-03 | 5056981-93 |



www.husqvarna.com

Original instructions
Instrucciones originales
Instructions d'origine

1140358-49



2019-03-06

Free Manuals Download Website

<http://myh66.com>

<http://usermanuals.us>

<http://www.somanuals.com>

<http://www.4manuals.cc>

<http://www.manual-lib.com>

<http://www.404manual.com>

<http://www.luxmanual.com>

<http://aubethermostatmanual.com>

Golf course search by state

<http://golfingnear.com>

Email search by domain

<http://emailbydomain.com>

Auto manuals search

<http://auto.somanuals.com>

TV manuals search

<http://tv.somanuals.com>